

**Robert Bosch Power Tools GmbH**  
70538 Stuttgart  
GERMANY

[www.bosch-garden.com](http://www.bosch-garden.com)

**F 016 L81 732** (2017.05) O / 174



F 016 L81 732

## AHS

45-16 | 50-16 | 55-16 | 60-16

450-16 | 480-16 | 500-16 | 550-16

 **BOSCH**

**de** Originalbetriebsanleitung  
**en** Original instructions  
**fr** Notice originale  
**es** Manual original  
**pt** Manual original  
**it** Istruzioni originali  
**nl** Oorspronkelijke  
gebruiksaanwijzing  
**da** Original brugsanvisning  
**sv** Bruksanvisning i original  
**no** Original driftsinstruks  
**fi** Alkuperäiset ohjeet  
**el** Πρωτότυπο οδηγιών χρήσης

**tr** Orijinal işletme talimatı  
**pl** Instrukcja oryginalna  
**cs** Původní návod k používání  
**sk** Pôvodný návod na použitie  
**hu** Eredeti használati utasítás  
**ru** Оригинальное руководство по  
эксплуатации  
**uk** Оригінальна інструкція з  
експлуатації  
**kk** Пайдалану нұсқаулығының  
түпнұсқасы  
**ro** Instrucțiuni originale  
**bg** Оригинална инструкция

**mk** Оригинално упатство за работа  
**sr** Originalno uputstvo za rad  
**sl** Izvirna navodila  
**hr** Originalne upute za rad  
**et** Algupärane kasutusjuhend  
**lv** Instrukcijas oriģinālvalodā  
**lt** Originali instrukcija  
**ar** تعليمات التشغيل الأصلية  
**fa** دفترچه راهنمای اصلی





Deutsch .....	Seite	3
English .....	Page	8
Français .....	Page	13
Español .....	Página	19
Português .....	Página	24
Italiano .....	Pagina	29
Nederlands .....	Pagina	35
Dansk .....	Side	40
Svenska .....	Sida	44
Norsk .....	Side	49
Suomi .....	Sivu	53
Ελληνικά .....	Σελίδα	58
Türkçe .....	Sayfa	64
Polski .....	Strona	69
Česky .....	Strana	75
Slovensky .....	Strana	79
Magyar .....	Oldal	85
Русский .....	Страница	91
Українська .....	Сторінка	98
Қазақша .....	.Бет	103
Română .....	Pagina	109
Български .....	Страница	115
Македонски .....	Страна	121
Srpski .....	Strana	126
Slovensko .....	Stran	131
Hrvatski .....	Stranica	136
Eesti .....	.Lehekülg	140
Latviešu .....	Lappuse	145
Lietuviškai .....	Puslapis	151
عربي .....	صفحة	161
فارسی .....	صفحه	166
CE .....		I

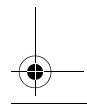
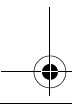
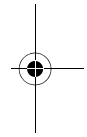
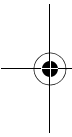

## Deutsch

### Sicherheitshinweise

#### Erläuterung der Bildsymbole



Lesen Sie die Betriebsanleitung.



Benutzen Sie die Heckenschere nicht bei Regen. Setzen Sie die Heckenschere nicht dem Regen aus.



Schalten Sie die Heckenschere aus und ziehen Sie den Netzstecker aus der Steckdose, bevor Sie Geräteeinstellungen oder eine Reinigung vornehmen, wenn sich das Kabel verfangen hat, zerschnitten oder beschädigt ist oder wenn Sie die Heckenschere auch nur für kurze Zeit unbeaufsichtigt liegen lassen.

#### Allgemeine Sicherheitshinweise für Elektrowerkzeuge

**⚠️ WARNUNG** Lesen Sie alle Sicherheitshinweise und Anweisungen. Versäumnisse bei der Einhaltung der Sicherheitshinweise und Anweisungen können elektrischen Schlag, Brand und/oder schwere Verletzungen verursachen.

**Bewahren Sie alle Sicherheitshinweise und Anweisungen für die Zukunft auf.**

Der in den Sicherheitshinweisen verwendete Begriff „Elektrowerkzeug“ bezieht sich auf netzbetriebene Elektrowerkzeuge (mit Netzkabel) und auf akkubetriebene Elektrowerkzeuge (ohne Netzkabel).

#### Arbeitsplatzsicherheit

- ▶ **Halten Sie Ihren Arbeitsbereich sauber und gut beleuchtet.** Unordnung oder unbeleuchtete Arbeitsbereiche können zu Unfällen führen.
- ▶ **Arbeiten Sie mit dem Elektrowerkzeug nicht in explosionsgefährdeter Umgebung, in der sich brennbare Flüssigkeiten, Gase oder Stäube befinden.** Elektrowerkzeuge erzeugen Funken, die den Staub oder die Dämpfe entzünden können.
- ▶ **Halten Sie Kinder und andere Personen während der Benutzung des Elektrowerkzeugs fern.** Bei Ablenkung können Sie die Kontrolle über das Gerät verlieren.

#### Elektrische Sicherheit

- ▶ **Der Anschlussstecker des Elektrowerkzeuges muss in die Steckdose passen. Der Stecker darf in keiner Weise verändert werden. Verwenden Sie keine Adapterstecker gemeinsam mit schutzgeerdeten Elektrowerkzeugen.** Unveränderte Stecker und passende Steckdosen verringern das Risiko eines elektrischen Schlages.

- ▶ **Vermeiden Sie Körperkontakt mit geerdeten Oberflächen wie von Rohren, Heizungen, Herden und Kühlschränken.** Es besteht ein erhöhtes Risiko durch elektrischen Schlag, wenn Ihr Körper geerdet ist.
- ▶ **Halten Sie Elektrowerkzeuge von Regen oder Nässe fern.** Das Eindringen von Wasser in ein Elektrowerkzeug erhöht das Risiko eines elektrischen Schlages.
- ▶ **Zweckentfremden Sie das Kabel nicht, um das Elektrowerkzeug zu tragen, aufzuhängen oder um den Stecker aus der Steckdose zu ziehen. Halten Sie das Kabel fern von Hitze, Öl, scharfen Kanten oder sich bewegenden Geräteteilen.** Beschädigte oder verwickelte Kabel erhöhen das Risiko eines elektrischen Schlages.
- ▶ **Wenn Sie mit einem Elektrowerkzeug im Freien arbeiten, verwenden Sie nur Verlängerungskabel, die auch für den Außenbereich geeignet sind.** Die Anwendung eines für den Außenbereich geeigneten Verlängerungskabels verringert das Risiko eines elektrischen Schlages.
- ▶ **Wenn der Betrieb des Elektrowerkzeuges in feuchter Umgebung nicht vermeidbar ist, verwenden Sie einen Fehlerstromschutzschalter.** Der Einsatz eines Fehlerstromschutzschalters vermindert das Risiko eines elektrischen Schlages.

#### Sicherheit von Personen

- ▶ **Seien Sie aufmerksam, achten Sie darauf, was Sie tun, und gehen Sie mit Vernunft an die Arbeit mit einem Elektrowerkzeug. Benutzen Sie kein Elektrowerkzeug, wenn Sie müde sind oder unter dem Einfluss von Drogen, Alkohol oder Medikamenten stehen.** Ein Moment der Unachtsamkeit beim Gebrauch des Elektrowerkzeuges kann zu ernsthaften Verletzungen führen.
- ▶ **Tragen Sie persönliche Schutzausrüstung und immer eine Schutzbrille.** Das Tragen persönlicher Schutzausrüstung, wie Staubmaske, rutschfeste Sicherheitsschuhe, Schutzhelm oder Gehörschutz, je nach Art und Einsatz des Elektrowerkzeuges, verringert das Risiko von Verletzungen.
- ▶ **Vermeiden Sie eine unbeabsichtigte Inbetriebnahme. Vergewissern Sie sich, dass das Elektrowerkzeug ausgeschaltet ist, bevor Sie es an die Stromversorgung und/oder den Akku anschließen, es aufnehmen oder tragen.** Wenn Sie beim Tragen des Elektrowerkzeuges den Finger am Schalter haben oder das Gerät eingeschaltet an die Stromversorgung anschließen, kann dies zu Unfällen führen.
- ▶ **Entfernen Sie Einstellwerkzeuge oder Schraubenschlüssel, bevor Sie das Elektrowerkzeug einschalten.** Ein Werkzeug oder Schlüssel, der sich in einem drehenden Geräteteil befindet, kann zu Verletzungen führen.
- ▶ **Vermeiden Sie eine abnormale Körperhaltung. Sorgen Sie für einen sicheren Stand und halten Sie jederzeit das Gleichgewicht.** Dadurch können Sie das Elektrowerkzeug in unerwarteten Situationen besser kontrollieren.
- ▶ **Tragen Sie geeignete Kleidung. Tragen Sie keine weite Kleidung oder Schmuck. Halten Sie Haare, Kleidung und Handschuhe fern von sich bewegenden Teilen.** Lockere Kleidung, Schmuck oder lange Haare können von sich bewegenden Teilen erfasst werden.

## 4 | Deutsch

- ▶ **Wenn Staubabsaug- und -auffangeinrichtungen montiert werden können, vergewissern Sie sich, dass diese angeschlossen sind und richtig verwendet werden.** Verwendung einer Staubabsaugung kann Gefährdungen durch Staub verringern.

### Verwendung und Behandlung des Elektrowerkzeuges

- ▶ **Überlasten Sie das Gerät nicht. Verwenden Sie für Ihre Arbeit das dafür bestimmte Elektrowerkzeug.** Mit dem passenden Elektrowerkzeug arbeiten Sie besser und sicherer im angegebenen Leistungsbereich.
- ▶ **Benutzen Sie kein Elektrowerkzeug, dessen Schalter defekt ist.** Ein Elektrowerkzeug, das sich nicht mehr ein- oder ausschalten lässt, ist gefährlich und muss repariert werden.
- ▶ **Ziehen Sie den Stecker aus der Steckdose und/oder entfernen Sie den Akku, bevor Sie Geräteeinstellungen vornehmen, Zubehörteile wechseln oder das Gerät weglegen.** Diese Vorsichtsmaßnahme verhindert den unbeabsichtigten Start des Elektrowerkzeuges.
- ▶ **Bewahren Sie unbenutzte Elektrowerkzeuge außerhalb der Reichweite von Kindern auf. Lassen Sie Personen das Gerät nicht benutzen, die mit diesem nicht vertraut sind oder diese Anweisungen nicht gelesen haben.** Elektrowerkzeuge sind gefährlich, wenn sie von unerfahrenen Personen benutzt werden.
- ▶ **Pflegen Sie Elektrowerkzeuge mit Sorgfalt. Kontrollieren Sie, ob bewegliche Teile einwandfrei funktionieren und nicht klemmen, ob Teile gebrochen oder so beschädigt sind, dass die Funktion des Elektrowerkzeuges beeinträchtigt ist. Lassen Sie beschädigte Teile vor dem Einsatz des Gerätes reparieren.** Viele Unfälle haben ihre Ursache in schlecht gewarteten Elektrowerkzeugen.
- ▶ **Halten Sie Schneidwerkzeuge scharf und sauber.** Sorgfältig gepflegte Schneidwerkzeuge mit scharfen Schneidkanten verklemmen sich weniger und sind leichter zu führen.
- ▶ **Verwenden Sie Elektrowerkzeug, Zubehör, Einsatzwerkzeuge usw. entsprechend diesen Anweisungen. Berücksichtigen Sie dabei die Arbeitsbedingungen und die auszuführende Tätigkeit.** Der Gebrauch von Elektrowerkzeugen für andere als die vorgesehenen Anwendungen kann zu gefährlichen Situationen führen.

### Service

- ▶ **Lassen Sie Ihr Elektrowerkzeug nur von qualifiziertem Fachpersonal und nur mit Original-Ersatzteilen reparieren.** Damit wird sichergestellt, dass die Sicherheit des Elektrowerkzeuges erhalten bleibt.

### Sicherheitshinweise für Heckenscheren

- ▶ **Halten Sie alle Körperteile vom Schneidmesser fern. Versuchen Sie nicht, bei laufendem Messer Schnittgut zu entfernen oder zu schneidendes Material festzuhalten. Entfernen Sie eingeklemmtes Schnittgut nur bei ausgeschaltetem Gerät.** Ein Moment der Unachtsamkeit bei Benutzung der Heckenschere kann zu schweren Verletzungen führen.
- ▶ **Tragen Sie die Heckenschere am Griff bei stillstehendem Messer. Bei Transport oder Aufbewahrung der Heckenschere stets die Schutzabdeckung aufziehen.** Sorgfältiger Umgang mit dem Gerät verringert die Verletzungsgefahr durch das Messer.
- ▶ **Halten Sie das Elektrowerkzeug nur an den isolierten Griffflächen, da das Schneidmesser in Berührung mit verborgenen Stromleitungen oder dem eigenen Netzkabel kommen kann.** Der Kontakt des Schneidmessers mit einer spannungsführenden Leitung kann metallene Geräteteile unter Spannung setzen und zu einem elektrischen Schlag führen.
- ▶ **Halten Sie das Kabel vom Schneidbereich fern.** Während des Arbeitsvorgangs kann das Kabel im Gebüsch verdeckt sein und versehentlich durchtrennt werden.

### Zusätzliche Sicherheitshinweise

- ▶ Dieses Gerät ist nicht dafür bestimmt, von Personen (einschließlich Kinder) mit eingeschränkten physischen, sensorischen oder geistigen Fähigkeiten oder mangelnder Erfahrung und/oder mangelndem Wissen benutzt zu werden, es sei denn, sie werden durch eine für ihre Sicherheit zuständige Person beaufsichtigt oder erhalten von ihr Anweisungen, wie das Gerät zu benutzen ist. Kinder sollten beaufsichtigt werden, um sicherzustellen, dass sie nicht mit dem Gerät spielen.
- ▶ **Halten Sie das Elektrowerkzeug beim Arbeiten fest mit beiden Händen und sorgen Sie für einen sicheren Stand.** Das Elektrowerkzeug wird mit zwei Händen sicherer geführt.
- ▶ **Warten Sie, bis das Elektrowerkzeug zum Stillstand gekommen ist, bevor Sie es ablegen.**
- ▶ Während des Betriebes dürfen sich im Umkreis von 3 Metern keine anderen Personen oder Tiere aufhalten. Der Bediener ist im Arbeitsbereich gegenüber Dritten verantwortlich.
- ▶ Fassen Sie die Heckenschere niemals am Messerbalken an.
- ▶ Erlauben Sie niemals Kindern oder mit diesen Anweisungen nicht vertraute Personen die Heckenschere zu benutzen. Nationale Vorschriften beschränken möglicherweise das Alter des Bedieners.
- ▶ Führen Sie Heckenschnitte niemals aus, während sich Personen, insbesondere Kinder oder Haustiere in unmittelbarer Nähe aufhalten.
- ▶ Der Bediener ist für Unfälle oder Schäden an anderen Menschen oder deren Eigentum verantwortlich.
- ▶ Benutzen Sie die Heckenschere nicht barfuß oder mit offenen Sandalen. Tragen Sie stets festes Schuhwerk und eine lange Hose. Das Tragen von festen Handschuhen, rutschfestem Schuhwerk und einer Schutzbrille wird empfohlen. Tragen Sie keine weite Kleidung oder Schmuck, welche/r sich in bewegenden Teilen verfangen kann.
- ▶ Inspizieren Sie die zu schneidende Hecke sorgfältig und beseitigen Sie alle Drähte und sonstige Fremdkörper.
- ▶ Prüfen Sie vor der Benutzung immer, ob die Messer, die Messerschrauben und andere Teile des Schneidwerks abgenutzt oder beschädigt sind. Arbeiten Sie niemals mit beschädigtem oder stark abgenutztem Schneidwerk.

- ▶ Überprüfen Sie die Anschlussleitung/das Verlängerungskabel vor jedem Gebrauch auf Beschädigungen und wechseln Sie diese/s ggf. aus. Schützen Sie die Anschlussleitung/das Verlängerungskabel vor Hitze, Öl und scharfen Kanten.
- ▶ Machen Sie sich mit der Bedienung der Heckenschere vertraut, um sie im Notfall sofort stoppen zu können.
- ▶ Führen Sie Heckenschnitte nur bei Tageslicht oder gutem künstlichem Licht aus.
- ▶ Benutzen Sie die Heckenschere niemals mit defekten oder nicht montierten Schutzvorrichtungen.
- ▶ Stellen Sie sicher, dass alle mitgelieferten Griffe und Schutzvorrichtungen beim Betrieb der Heckenschere montiert sind. Versuchen Sie niemals, eine unvollständig montierte Heckenschere oder eine Heckenschere mit nicht zulässigen Modifikationen in Betrieb zu nehmen.
- ▶ Halten Sie die Heckenschere niemals an deren Schutzvorrichtung.
- ▶ Achten Sie beim Betrieb der Heckenschere stets auf einen sicheren Stand und halten Sie stets das Gleichgewicht, insbesondere bei Verwendung auf Stufen oder Leitern.
- ▶ Seien Sie sich Ihrer Umgebung bewusst und auf mögliche Gefahrenmomente gefasst, die Sie während des Schneidens der Hecke möglicherweise nicht hören.
- ▶ Netzstecker aus der Steckdose ziehen:
  - vor Überprüfung, Beseitigung einer Blockierung oder Arbeiten an der Heckenschere.
  - nach dem Kontakt mit einem Fremdkörper. Überprüfen Sie die Heckenschere auf Beschädigungen und lassen Sie sie wenn notwendig instandsetzen.
  - wenn die Heckenschere ungewöhnlich zu vibrieren beginnt (sofort prüfen).
- ▶ Stellen Sie den Festsitz aller Muttern, Bolzen und Schrauben sicher, damit ein sicherer Arbeitszustand der Heckenschere gewährleistet ist.
- ▶ Lagern Sie die Heckenschere an einem trockenen, hoch gelegenen oder verschlossenen Platz, außerhalb der Reichweite von Kindern.
- ▶ Wechseln Sie sicherheitshalber abgenutzte oder beschädigte Teile aus.
- ▶ Versuchen Sie nicht das Gartengerät zu reparieren, es sei denn, Sie besitzen die notwendige Ausbildung.
- ▶ Stellen Sie sicher, dass auszuwechselnde Teile von Bosch stammen.
- ▶ Als Berührschutz für das sich bewegende Schneidmesser ist die Heckenschere mit jeweils einem Messerschutzschalter pro Griff ausgestattet. Zum Betrieb der Heckenschere müssen beide Schalter gleichzeitig gedrückt werden. **Benutzen Sie das Gartengerät nicht, auch wenn es läuft, wenn kein Schalter oder nur ein Schalter betätigt wird.**

### Elektrische Sicherheit

- ▶ **Achtung! Schalten Sie vor Wartungs- oder Reinigungsarbeiten das Gartengerät aus und ziehen Sie den Netzstecker. Gleiches gilt, wenn das Stromkabel beschädigt, angeschnitten oder verwickelt ist.**

- ▶ **Nachdem die Heckenschere abgeschaltet wurde, bewegt sich das Messer noch einige Sekunden weiter. Vorsicht! Bewegendes Messer nicht berühren.**

Ihr Gartengerät ist zur Sicherheit schutzisoliert und benötigt keine Erdung. Die Betriebsspannung beträgt 230 V AC, 50 Hz (für Nicht-EU-Länder 220 V, 240 V je nach Ausführung). Nur zugelassene Verlängerungskabel verwenden. Informationen erhalten Sie bei Ihrer autorisierten Kundendienststelle.

Es dürfen nur Verlängerungskabel der Bauart H05VV-F oder H05RN-F verwendet werden.

Zur Erhöhung der Sicherheit wird empfohlen, einen FI-Schalter mit einem Fehlerstrom von maximal 30 mA zu benutzen. Dieser FI-Schalter sollte vor jeder Benutzung überprüft werden.

Beachten Sie die Bedienungsanleitung vom Hersteller des Verlängerungskabels oder der Kabeltrommel sowie die nationalen Vorschriften zu deren Verwendung.

Hinweis für Produkte, die **nicht in GB** verkauft werden:

**ACHTUNG:** Zu Ihrer Sicherheit ist es erforderlich, dass der am Gartengerät angebrachte Stecker mit dem Verlängerungskabel verbunden wird. Die Kupplung des Verlängerungskabels muss vor Spritzwasser geschützt sein, aus Gummi bestehen oder mit Gummi überzogen sein. Das Verlängerungskabel muss mit einer Zugentlastung verwendet werden.

Die Anschlussleitung muss regelmäßig auf Schadensmerkmale überprüft werden und darf nur in einwandfreiem Zustand verwendet werden.

Wenn das Netzkabel beschädigt ist, darf es nur von einer autorisierten Bosch-Werkstatt repariert werden.

### Wartung





- ▶ Tragen Sie immer Gartenhandschuhe, wenn Sie im Bereich der scharfen Messer hantieren oder arbeiten.
- ▶ Überprüfen Sie das Gartengerät und ersetzen Sie sicherheitshalber abgenutzte oder beschädigte Teile.
- ▶ Schmieren Sie den Messerbalken zur Lagerung des Gartengeräts stets mit Wartungsspray.
- ▶ Stellen Sie den Festsitz aller Muttern, Bolzen und Schrauben sicher, damit ein sicherer Arbeitszustand des Gartengeräts gewährleistet ist.
- ▶ Stellen Sie sicher, dass auszuwechselnde Teile von Bosch stammen.



### Symbole

Die nachfolgenden Symbole sind für das Lesen und Verstehen der Betriebsanleitung von Bedeutung. Prägen Sie sich die Symbole und ihre Bedeutung ein. Die richtige Interpretation der Symbole hilft Ihnen, das Elektrowerkzeug besser und sicherer zu gebrauchen.

Symbol	Bedeutung
	Tragen Sie Schutzhandschuhe

6 | Deutsch

Symbol	Bedeutung
	Tragen Sie eine Schutzbrille.
	Bewegungsrichtung
	Einschalten
	Ausschalten
	Schützen Sie sich vor elektrischem Schlag.

Symbol	Bedeutung
	Gestattete Handlung
	Verbotene Handlung
	Zubehör

### Bestimmungsgemäßer Gebrauch

Das Gartengerät ist bestimmt zum Schneiden und Stutzen von Hecken und Büschen in Haus- und Hobbygärten.

## Technische Daten

Heckenschere		AHS 45-16	AHS 50-16	AHS 55-16	AHS 60-16
Sachnummer		3 600 H47 A..	3 600 H47 B..	3 600 H47 C..	3 600 H47 D..
Nennaufnahmeleistung	W	420	450	450	450
Schnittlänge	mm	450	500	550	600
Zahnöffnung	mm	16	16	16	16
Leerlaufhubzahl	min <sup>-1</sup>	3400	3400	3400	3400
Gewicht entsprechend EPTA-Procedure 01:2014	kg	2,6	2,7	2,7	2,8
Schutzklasse		□/II	□/II	□/II	□/II

Die Angaben gelten für eine Nennspannung [U] von 230 V. Bei abweichenden Spannungen und in länderspezifischen Ausführungen können diese Angaben variieren.

Heckenschere		AHS 450-16	AHS 480-16	AHS 500-16	AHS 550-16
Sachnummer		3 600 H47 A..	3 600 H47 B..	3 600 H47 B..	3 600 H47 C..
Nennaufnahmeleistung	W	420	450	450	450
Schnittlänge	mm	450	480	500	550
Zahnöffnung	mm	16	16	16	16
Leerlaufhubzahl	min <sup>-1</sup>	3400	3400	3400	3400
Gewicht entsprechend EPTA-Procedure 01:2014	kg	2,6	2,7	2,7	2,7
Schutzklasse		□/II	□/II	□/II	□/II

Die Angaben gelten für eine Nennspannung [U] von 230 V. Bei abweichenden Spannungen und in länderspezifischen Ausführungen können diese Angaben variieren.

## Geräusch-/Vibrationsinformation

Geräuschemissionswerte ermittelt entsprechend EN 60745-2-15.

Der A-bewertete Geräuschpegel des Gerätes beträgt typischerweise: Schalldruckpegel 75 dB(A); Schalleistungsspegel 95 dB(A). Unsicherheit K = 2 dB.

### Gehörschutz tragen!

Schwingungsgesamtwerte  $a_h$  (Vektorsumme dreier Richtungen) und Unsicherheit K ermittelt entsprechend EN 60745-2-15:  $a_h < 2,5 \text{ m/s}^2$ ,  $K = 1,5 \text{ m/s}^2$ .

Der in diesen Anweisungen angegebene Schwingungspegel ist entsprechend einem in EN 60745 genormten Messverfahren gemessen worden und kann für den Vergleich von Elektrowerkzeugen miteinander verwendet werden. Er eignet sich auch für eine vorläufige Einschätzung der Schwingungsbelastung.

Der angegebene Schwingungspegel repräsentiert die hauptsächlichsten Anwendungen des Elektrowerkzeugs. Wenn allerdings das Elektrowerkzeug für andere Anwendungen, mit unterschiedlichen Zubehören, mit abweichenden Einsatzwerkzeugen oder ungenügender Wartung eingesetzt wird, kann der Schwingungspegel abweichen. Dies kann die Schwingungsbelastung über den gesamten Arbeitszeitraum deutlich erhöhen.

Für eine genaue Abschätzung der Schwingungsbelastung sollten auch die Zeiten berücksichtigt werden, in denen das Gerät abgeschaltet ist oder zwar läuft, aber nicht tatsächlich im Einsatz ist. Dies kann die Schwingungsbelastung über den gesamten Arbeitszeitraum deutlich reduzieren.

Legen Sie zusätzliche Sicherheitsmaßnahmen zum Schutz des Bedieners vor der Wirkung von Schwingungen fest wie zum Beispiel: Wartung von Elektrowerkzeug und Einsatzwerkzeugen, Warmhalten der Hände, Organisation der Arbeitsabläufe.

## Montage und Betrieb

Handlungsziel	Bild	Seite
Lieferumfang	1	167
Verlängerungskabel anschließen	2	167
Einschalten	2	167
Ausschalten	2	168
Arbeitshinweise	2, 3	167 – 168
Messerwartung	4	169
Aufbewahrung und Transport	4	169
Zubehör auswählen	5	169

## Fehlersuche



Symptome	Mögliche Ursache	Abhilfe
Heckenschere läuft nicht	Netzspannung fehlt	Überprüfen und einschalten
	Netzsteckdose defekt	Andere Steckdose benutzen
	Verlängerungskabel beschädigt	Kabel überprüfen und austauschen, falls beschädigt
	Sicherung hat ausgelöst	Sicherung austauschen
Heckenschere läuft mit Unterbrechungen	Verlängerungskabel beschädigt	Kabel überprüfen und austauschen, falls beschädigt
	Interne Verkabelung des Gartengerätes defekt	Kundendienst aufsuchen
	Ein-/Ausschalter defekt	Kundendienst aufsuchen
Motor läuft, Messer bleiben stehen	Interner Fehler	Kundendienst aufsuchen
Messer werden heiß	Messer stumpf	Messerbalken schleifen lassen
	Messer hat Scharten	Messerbalken überprüfen lassen
	Zu viel Reibung wegen fehlender Schmierung	Mit Schmieröl einsprühen
Starke Vibrationen/ Geräusche	Gartengerät defekt	Kundendienst aufsuchen

## Kundendienst und Anwendungsberatung

### www.bosch-garden.com

Geben Sie bei allen Rückfragen und Ersatzteilbestellungen bitte unbedingt die 10-stellige Sachnummer laut Typenschild des Gartengerätes an.

#### Deutschland

Robert Bosch Power Tools GmbH  
Servicezentrum Elektrowerkzeuge  
Zur Luhne 2  
37589 Kalefeld – Willershausen  
Unter [www.bosch-pt.de](http://www.bosch-pt.de) können Sie online Ersatzteile bestellen oder Reparaturen anmelden.  
Kundendienst: Tel.: (0711) 40040480  
Fax: (0711) 40040481  
E-Mail: [Servicezentrum.Elektrowerkzeuge@de.bosch.com](mailto:Servicezentrum.Elektrowerkzeuge@de.bosch.com)  
Anwendungsberatung: Tel.: (0711) 40040480  
Fax: (0711) 40040482  
E-Mail: [kundenberatung.ew@de.bosch.com](mailto:kundenberatung.ew@de.bosch.com)

#### Österreich

Unter [www.bosch-pt.at](http://www.bosch-pt.at) können Sie online Ersatzteile bestellen.  
Tel.: (01) 797222010  
Fax: (01) 797222011  
E-Mail: [service.elektrowerkzeuge@at.bosch.com](mailto:service.elektrowerkzeuge@at.bosch.com)

#### Schweiz

Unter [www.bosch-pt.com/ch/de](http://www.bosch-pt.com/ch/de) können Sie online Ersatzteile bestellen.  
Tel.: (044) 8471511  
Fax: (044) 8471511  
E-Mail: [AfterSales.Service@de.bosch.com](mailto:AfterSales.Service@de.bosch.com)

#### Luxemburg

Tel.: +32 2 588 0589  
Fax: +32 2 588 0595  
E-Mail: [outillage.gereedschap@be.bosch.com](mailto:outillage.gereedschap@be.bosch.com)

## Entsorgung



Werfen Sie Elektrowerkzeuge nicht in den Hausmüll!

#### Nur für EU-Länder:

Gemäß der Europäischen Richtlinie 2012/19/EU über Elektro- und Elektronik-Altgeräte und ihrer Umsetzung in nationales Recht müssen nicht mehr gebrauchsfähige Elektrowerkzeuge getrennt gesammelt und einer umweltgerechten Wiederverwertung zugeführt werden.

Änderungen vorbehalten.

## English

### Safety Notes

#### Explanation of symbols



Read instruction manual.



Do not use the hedgecutter in the rain or leave it outdoors when it is raining.



Switch off and remove plug from mains before adjusting, cleaning or if the cable is entangled or if the cable is cut or damaged and before leaving the hedgecutter unattended for any period.

#### General Power Tool Safety Warnings

**⚠ WARNING** Read all safety warnings and all instructions. Failure to follow the warnings and instructions may result in electric shock, fire and/or serious injury.

#### Save all warnings and instructions for future reference.

The term "power tool" in the warnings refers to your mains-operated (corded) power tool or battery-operated (cordless) power tool.

#### Work area safety

- ▶ **Keep work area clean and well lit.** Cluttered or dark areas invite accidents.
- ▶ **Do not operate power tools in explosive atmospheres, such as in the presence of flammable liquids, gases or dust.** Power tools create sparks which may ignite the dust or fumes.
- ▶ **Keep children and bystanders away while operating a power tool.** Distractions can cause you to lose control.

#### Electrical safety

- ▶ **Power tool plugs must match the outlet. Never modify the plug in any way. Do not use any adapter plugs with earthed (grounded) power tools.** Unmodified plugs and matching outlets will reduce risk of electric shock.
- ▶ **Avoid body contact with earthed or grounded surfaces, such as pipes, radiators, ranges and refrigerators.** There is an increased risk of electric shock if your body is earthed or grounded.
- ▶ **Do not expose power tools to rain or wet conditions.** Water entering a power tool will increase the risk of electric shock.
- ▶ **Do not abuse the cord. Never use the cord for carrying, pulling or unplugging the power tool. Keep cord away from heat, oil, sharp edges and moving parts.** Damaged or entangled cords increase the risk of electric shock.
- ▶ **When operating a power tool outdoors, use an extension cord suitable for outdoor use.** Use of a cord suitable for outdoor use reduces the risk of electric shock.



- ▶ **If operating a power tool in a damp location is unavoidable, use a residual current device (RCD) protected supply.** Use of an RCD reduces the risk of electric shock.

### Personal safety

- ▶ **Stay alert, watch what you are doing and use common sense when operating a power tool. Do not use a power tool while you are tired or under the influence of drugs, alcohol or medication.** A moment of inattention while operating power tools may result in serious personal injury.
- ▶ **Use personal protective equipment. Always wear eye protection.** Protective equipment such as dust mask, non-skid safety shoes, hard hat, or hearing protection used for appropriate conditions will reduce personal injuries.
- ▶ **Prevent unintentional starting. Ensure the switch is in the off-position before connecting to power source and/or battery pack, picking up or carrying the tool.** Carrying power tools with your finger on the switch or engaging power tools that have the switch on invites accidents.
- ▶ **Remove any adjusting key or wrench before turning the power tool on.** A wrench or a key left attached to a rotating part of the power tool may result in personal injury.
- ▶ **Do not overreach. Keep proper footing and balance at all times.** This enables better control of the power tool in unexpected situations.
- ▶ **Dress properly. Do not wear loose clothing or jewellery. Keep your hair, clothing and gloves away from moving parts.** Loose clothes, jewellery or long hair can be caught in moving parts.
- ▶ **If devices are provided for the connection of dust extraction and collection facilities, ensure these are connected and properly used.** Use of dust collection can reduce dust-related hazards.

### Power tool use and care

- ▶ **Do not force the power tool. Use the correct power tool for your application.** The correct power tool will do the job better and safer at the rate for which it was designed.
- ▶ **Do not use the power tool if the switch does not turn it on and off.** Any power tool that cannot be controlled with the switch is dangerous and must be repaired.
- ▶ **Disconnect the plug from the power source and/or the battery pack from the power tool before making any adjustments, changing accessories, or storing power tools.** Such preventive safety measures reduce the risk of starting the power tool accidentally.
- ▶ **Store idle power tools out of the reach of children and do not allow persons unfamiliar with the power tool or these instructions to operate the power tool.** Power tools are dangerous in the hands of untrained users.
- ▶ **Maintain power tools. Check for misalignment or binding of moving parts, breakage of parts and any other condition that may affect the power tool's operation. If damaged, have the power tool repaired before use.** Many accidents are caused by poorly maintained power tools.

- ▶ **Keep cutting tools sharp and clean.** Properly maintained cutting tools with sharp cutting edges are less likely to bind and are easier to control.

- ▶ **Use the power tool, accessories and tool bits etc. in accordance with these instructions, taking into account the working conditions and the work to be performed.** Use of the power tool for operations different from those intended could result in a hazardous situation.

### Service

- ▶ **Have your power tool serviced by a qualified repair person using only identical replacement parts.** This will ensure that the safety of the power tool is maintained.

### Hedge trimmer safety warnings

- ▶ **Keep all parts of the body away from the cutter blade. Do not remove cut material or hold material to be cut when blades are moving. Make sure the switch is off when clearing jammed material.** A moment of inattention while operating the hedge trimmer may result in serious personal injury.
- ▶ **Carry the hedge trimmer by the handle with the cutter blade stopped. When transporting or storing the hedge trimmer always fit the cutting device cover.** Proper handling of the hedge trimmer will reduce possible personal injury from the cutter blades.
- ▶ **Hold the power tool by insulated gripping surfaces only, because the cutter blade may contact hidden wiring or its own cord.** Cutter blades contacting a "live" wire may make exposed metal parts of the power "live" and could give the operator an electric shock.
- ▶ **Keep cable away from cutting area.** During operation the cable may be hidden in shrubs and can be accidentally cut by the blade.

### Additional safety warnings

- ▶ This tool is not intended for use by persons (including children) with reduced physical, sensory or mental capabilities, or lack of experience and knowledge, unless they have been given supervision or instruction concerning use of the appliance by a person responsible for their safety. Children should be supervised to ensure that they do not play with the appliance.
- ▶ **When working with the machine, always hold it firmly with both hands and provide for a secure stance.** The power tool is guided more secure with both hands.
- ▶ **Wait until the machine has come to a standstill before placing it down.**
- ▶ Other persons and animals should remain at a distance of 3 metres or more when the machine is being used. The operator is responsible for third persons in the working area.
- ▶ Never grasp the blade of the hedgecutter.
- ▶ Children or persons unfamiliar with these instructions must not operate the hedgecutter. Local regulations may restrict the age of the operator.
- ▶ Never cut a hedge while people, especially children or pets, are nearby.

## 10 | English

- ▶ The user is responsible for accidents or hazards occurring to other people or their property.
- ▶ Do not operate the hedgecutter when barefoot or wearing open sandals, always wear substantial footwear and long trousers. The use of sturdy gloves, non-skid footwear and safety glasses is recommended. Do not wear loose clothing or jewellery which can be caught in moving parts.
- ▶ Thoroughly inspect the area where the hedge trimmer is to be used and remove all wires and other foreign objects.
- ▶ Prior to operation, check cutter blades, blade bolts and cutter assembly for wear or damage. Do not operate with a damaged or excessively worn cutting device.
- ▶ Check cable for damage before starting work and replace if necessary. Keep cable away from heat, oil and sharp edges.
- ▶ Know how to stop the hedge trimmer quickly in an emergency.
- ▶ Cut a hedge only in daylight or in good artificial light.
- ▶ Never operate the hedgecutter with defective guards or without the guard in place.
- ▶ Always ensure all handles and guards supplied are fitted when using the hedgecutter. Never attempt to use an incomplete hedgecutter or one with an unauthorised modification.
- ▶ Never hold the hedgecutter by the guard.
- ▶ While operating the hedgecutter always be sure of a safe and secure operating position at all times, especially when using steps or a ladder.
- ▶ Always be aware of your surroundings and stay alert for possible hazards that you may not hear whilst operating the hedgecutter.
- ▶ Remove the plug from the socket:
  - before checking, clearing a blockage or working on the hedgecutter.
  - after striking a foreign object, inspect the hedgecutter for damage and make repairs as necessary.
  - if the hedgecutter starts to vibrate abnormally check immediately.
- ▶ Keep all nuts, bolts and screws tight to ensure that the hedgecutter is always in a safe working condition.
- ▶ The hedgecutter should be stored in a dry, high or locked up place out of the reach of children.
- ▶ Replace worn or damaged parts for safety.
- ▶ Do not attempt to repair the machine unless you are qualified to do so.
- ▶ Ensure replacement parts fitted are Bosch-approved.
- ▶ To safeguard against contact with the moving cutter blade, this hedge trimmer is constructed with two handles each with a blade control (switch). To operate the hedge cutter, both controls must be actuated simultaneously. **Do not use the tool, if it runs without a switch being actuated or just one switch being actuated.**

### Electrical Safety

- ▶ **Warning! Switch off, remove plug from mains before adjusting, cleaning or if cable is cut, damaged or entangled.**

- ▶ **The blades continue to move for a few seconds after the hedgecutter is switched off. Caution! Do not touch the moving blades.**

Your machine is double insulated for safety and requires no earth connection. The operating voltage is 230 V AC, 50 Hz (for non-EU countries 220 V, 240 V as applicable). Only use approved extension cables. Contact your Bosch Service Centre for details.

Extension cords should only be used if they comply with H05VV-F or H05RN-F types.

It is recommended for increased electrical safety to use a Residual Current Device (RCD) with a tripping current of not more than 30 mA. Always check your RCD every time you use it.

Refer to the instruction manual of the extension cord, lead, reel manufacturer and your local wiring regulations.

For products **not sold in GB:**

**WARNING:** For your safety, it is required that the plug attached to the product is connected with the extension cord. The coupling of the extension cord must be protected against splash water, be made of rubber or coated with rubber. The extension cord must be used with a cable strain relief.

The connection lead must be inspected for signs of damage at regular intervals and may only be used if in perfect condition. If the supply cable on the product is damaged, it must only be replaced by a Bosch Service Centre.

**Products sold in GB only:** Your product is fitted with a BS 1363/A approved electric plug with internal fuse (ASTA approved to BS 1362).

If the plug is not suitable for your socket outlets, it should be cut off and an appropriate plug fitted in its place by an authorised customer service agent. The replacement plug should have the same fuse rating as the original plug. The severed plug must be disposed of to avoid a possible shock hazard and should never be inserted into a mains socket elsewhere.









**Products sold in AUS and NZ only:** Use a residual current device (RCD) with a rated residual current of 30 mA or less.

### Maintenance

- ▶ Always wear gardening gloves when handling or working near the sharp blades.
- ▶ Examine the machine and replace worn or damaged parts for safety.
- ▶ Always lubricate the cutting blade with protective spray before storage.
- ▶ Keep all nuts, bolts and screws tight to be sure that the machine is in safe working condition.
- ▶ Ensure replacement parts fitted are Bosch-approved.

### Symbols

The following symbols are important for reading and understanding the operating instructions. Please take note of the symbols and their meaning. The correct interpretation of the symbols will help you to use the machine in a better and safer manner.

Symbol	Meaning	Symbol	Meaning
	Wear protective gloves		Beware electric shock hazard.
	Wear eye protection.		Permitted action
	Movement direction		Prohibited action
	Switching On		Accessories
	Switching Off		

### Intended Use

The machine is intended for cutting and trimming hedges and bushes in domestic use.

## Technical Data

Hedgecutter		AHS 45-16	AHS 50-16	AHS 55-16	AHS 60-16
Article number		3 600 H47 A..	3 600 H47 B..	3 600 H47 C..	3 600 H47 D..
Rated power input	W	420	450	450	450
Cutting length	mm	450	500	550	600
Tooth opening	mm	16	16	16	16
No-load stroke rate	min <sup>-1</sup>	3 400	3 400	3 400	3 400
Weight according to EPTA-Procedure 01:2014	kg	2.6	2.7	2.7	2.8
Protection class		□/II	□/II	□/II	□/II

The values given are valid for a nominal voltage [U] of 230 V. For different voltages and models for specific countries, these values can vary.

Hedgecutter		AHS 450-16	AHS 480-16	AHS 500-16	AHS 550-16
Article number		3 600 H47 A..	3 600 H47 B..	3 600 H47 B..	3 600 H47 C..
Rated power input	W	420	450	450	450
Cutting length	mm	450	480	500	550
Tooth opening	mm	16	16	16	16
No-load stroke rate	min <sup>-1</sup>	3 400	3 400	3 400	3 400
Weight according to EPTA-Procedure 01:2014	kg	2.6	2.7	2.7	2.7
Protection class		□/II	□/II	□/II	□/II

The values given are valid for a nominal voltage [U] of 230 V. For different voltages and models for specific countries, these values can vary.

## Noise/Vibration Information

Sound emission values determined according to EN 60745-2-15.

Typically the A-weighted noise levels of the product are:  
 Sound pressure level 75 dB(A); sound power level 95 dB(A).  
 Uncertainty K = 2 dB.

**Wear hearing protection!**

Vibration total values  $a_h$  (triax vector sum) and uncertainty K determined according to EN 60745-2-15:

$$a_h < 2.5 \text{ m/s}^2, K = 1.5 \text{ m/s}^2.$$

The vibration level given in this information sheet has been measured in accordance with a standardised test given in EN 60745 and may be used to compare one tool with another. It may be used for a preliminary assessment of exposure.

**12 | English**

The declared vibration emission level represents the main applications of the tool. However if the tool is used for different applications, with different accessories or insertion tools or is poorly maintained, the vibration emission may differ. This may significantly increase the exposure level over the total working period.

An estimation of the level of exposure to vibration should also take into account the times when the tool is switched off or when it is running but not actually doing the job. This may significantly reduce the exposure level over the total working period.

Identify additional safety measures to protect the operator from the effects of vibration such as: maintain the tool and the accessories, keep the hands warm, organisation of work patterns.

**Mounting and Operation**

Action	Figure	Page
Delivery Scope	1	167
Connecting the extension lead	2	167
Starting	2	167
Stopping	2	168
Working Advice	2, 3	167 – 168
Blade Maintenance	4	169
Storage and Transport	4	169
Selecting Accessories	5	169

**Troubleshooting**

Problem	Possible Cause	Corrective Action
Hedgecutter does not operate	Power turned off	Turn power on
	Mains socket faulty	Use another socket
	Extension cable damaged	Inspect cable, replace if damaged
	Fuse faulty / blown	Replace fuse
Hedgecutter operates intermittently	Extension cable damaged	Inspect cable, replace if damaged
	Internal wiring of machine damaged	Contact Service Agent
	On/Off switch defective	Contact Service Agent
Motor runs but blades remain stationary	Internal fault	Contact Service Agent
Cutting blade hot	Cutting blade blunt	Have blade sharpened
	Cutting blade has dents	Have blade inspected/overhauled
	Too much friction, due to lack of lubricant	Apply lubricant spray (1 609 200 399)
Excessive vibrations/noise	Machine defective	Contact Service Agent

**After-sales Service and Application Service**

[www.bosch-garden.com](http://www.bosch-garden.com)

In all correspondence and spare parts orders, please always include the 10-digit article number given on the type plate of the garden product.

**Great Britain**

Robert Bosch Ltd. (B.S.C.)  
P.O. Box 98  
Broadwater Park  
North Orbital Road  
Denham  
Uxbridge  
UB 9 5HJ

At [www.bosch-pt.co.uk](http://www.bosch-pt.co.uk) you can order spare parts or arrange the collection of a product in need of servicing or repair.

Tel. Service: (0344) 7360109

E-Mail: [boschservicecentre@bosch.com](mailto:boschservicecentre@bosch.com)

**Ireland**

Origo Ltd.  
Unit 23 Magna Drive  
Magna Business Park  
City West  
Dublin 24  
Tel. Service: (01) 4666700  
Fax: (01) 4666888

**Australia, New Zealand and Pacific Islands**

Robert Bosch Australia Pty. Ltd.  
Power Tools  
Locked Bag 66  
Clayton South VIC 3169  
Customer Contact Center  
Inside Australia:  
Phone: (01300) 307044  
Fax: (01300) 307045  
Inside New Zealand:  
Phone: (0800) 543353  
Fax: (0800) 428570

Outside AU and NZ:  
Phone: +61 3 95415555  
www.bosch-pt.com.au  
www.bosch-pt.co.nz

**Republic of South Africa**

**Customer service**  
Hotline: (011) 6519600

**Gauteng – BSC Service Centre**  
35 Roper Street, New Centre  
Johannesburg  
Tel.: (011) 4939375  
Fax: (011) 4930126  
E-Mail: bsctools@icon.co.za

**KZN – BSC Service Centre**

Unit E, Almar Centre  
143 Crompton Street  
Pinetown  
Tel.: (031) 7012120  
Fax: (031) 7012446  
E-Mail: bsc.dur@za.bosch.com

**Western Cape – BSC Service Centre**

Democracy Way, Prosperity Park  
Milnerton  
Tel.: (021) 5512577  
Fax: (021) 5513223  
E-Mail: bsc@zsd.co.za

**Bosch Headquarters**

Midrand, Gauteng  
Tel.: (011) 6519600  
Fax: (011) 6519880  
E-Mail: rbsa-hq.pts@za.bosch.com

**Disposal**

Do not dispose of power tools into household waste!

**Only for EC countries:**

According to the European Directive 2012/19/EU for Waste Electrical and Electronic Equipment and its implementation into national right, power tools that are no longer usable must be collected separately and disposed of in an environmentally correct manner.

**Subject to change without notice.**

**Français****Avertissements de sécurité****Explication des symboles**

Lisez soigneusement ces instructions d'utilisation.



Ne pas utiliser le taille-haies par temps de pluie.  
Ne pas exposer le taille-haies à la pluie.



Arrêter le taille-haies et retirer la fiche de la prise de courant avant d'effectuer des travaux de réglage ou de nettoyage ou lorsque le câble est emmêlé, coupé ou endommagé ou que le taille-haies est laissé sans surveillance ne serait-ce que pour une courte durée.

**Avertissements de sécurité généraux pour l'outil**

**AVERTISSEMENT Lire tous les avertissements de sécurité et toutes les instructions.** Ne pas suivre les avertissements et instructions peut donner lieu à un choc électrique, un incendie et/ou une blessure sérieuse.

**Conserver tous les avertissements et toutes les instructions pour pouvoir s'y reporter ultérieurement.**

Le terme « outil » dans les avertissements fait référence à votre outil électrique alimenté par le secteur (avec cordon d'alimentation) ou votre outil fonctionnant sur batterie (sans cordon d'alimentation).

**Sécurité de la zone de travail**

- ▶ **Conserver la zone de travail propre et bien éclairée.** Les zones en désordre ou sombres sont propices aux accidents.
- ▶ **Ne pas faire fonctionner les outils électriques en atmosphère explosive, par exemple en présence de liquides inflammables, de gaz ou de poussières.** Les outils électriques produisent des étincelles qui peuvent enflammer les poussières ou les fumées.
- ▶ **Maintenir les enfants et les personnes présentes à l'écart pendant l'utilisation de l'outil.** Les distractions peuvent vous faire perdre le contrôle de l'outil.

### Sécurité électrique

- ▶ **Il faut que les fiches de l'outil électrique soient adaptées au socle. Ne jamais modifier la fiche de quelque façon que ce soit. Ne pas utiliser d'adaptateurs avec des outils à branchement de terre.** Des fiches non modifiées et des socles adaptés réduiront le risque de choc électrique.
- ▶ **Éviter tout contact du corps avec des surfaces reliées à la terre telles que les tuyaux, les radiateurs, les cuisinières et les réfrigérateurs.** Il existe un risque accru de choc électrique si votre corps est relié à la terre.
- ▶ **Ne pas exposer les outils à la pluie ou à des conditions humides.** La pénétration d'eau à l'intérieur d'un outil augmentera le risque de choc électrique.
- ▶ **Ne pas maltraiter le cordon. Ne jamais utiliser le cordon pour porter, tirer ou débrancher l'outil. Maintenir le cordon à l'écart de la chaleur, du lubrifiant, des arêtes ou des parties en mouvement.** Les cordons endommagés ou emmêlés augmentent le risque de choc électrique.
- ▶ **Lorsqu'on utilise un outil à l'extérieur, utiliser un prolongateur adapté à l'utilisation extérieure.** L'utilisation d'un cordon adapté à l'utilisation extérieure réduit le risque de choc électrique.
- ▶ **Si l'usage d'un outil dans un emplacement humide est inévitable, utiliser une alimentation protégée par un dispositif à courant différentiel résiduel (RCD).** L'usage d'un RCD réduit le risque de choc électrique.

### Sécurité des personnes

- ▶ **Rester vigilant, regarder ce que vous êtes en train de faire et faire preuve de bon sens dans l'utilisation de l'outil. Ne pas utiliser un outil lorsque vous êtes fatigué ou sous l'emprise de drogues, d'alcool ou de médicaments.** Un moment d'inattention en cours d'utilisation d'un outil peut entraîner des blessures graves des personnes.
- ▶ **Utiliser un équipement de sécurité. Toujours porter une protection pour les yeux.** Les équipements de sécurité tels que les masques contre les poussières, les chaussures de sécurité antidérapantes, les casques ou les protections acoustiques utilisés pour les conditions appropriées réduiront les blessures des personnes.
- ▶ **Éviter tout démarrage intempestif. S'assurer que l'interrupteur est en position arrêt avant de brancher l'outil au secteur et/ou au bloc de batteries, de le ramasser ou de le porter.** Porter les outils en ayant le doigt sur l'interrupteur ou brancher des outils dont l'interrupteur est en position marche est source d'accidents.
- ▶ **Retirer toute clé de réglage avant de mettre l'outil en marche.** Une clé laissée fixée sur une partie tournante de l'outil peut donner lieu à des blessures de personnes.
- ▶ **Ne pas se précipiter. Garder une position et un équilibre adaptés à tout moment.** Cela permet un meilleur contrôle de l'outil dans des situations inattendues.

- ▶ **S'habiller de manière adaptée. Ne pas porter de vêtements amples ou de bijoux. Garder les cheveux, les vêtements et les gants à distance des parties en mouvement.** Des vêtements amples, des bijoux ou les cheveux longs peuvent être pris dans des parties en mouvement.
- ▶ **Si des dispositifs sont fournis pour le raccordement d'équipements pour l'extraction et la récupération des poussières, s'assurer qu'ils sont connectés et correctement utilisés.** Utiliser des collecteurs de poussière peut réduire les risques dus aux poussières.

### Utilisation et entretien de l'outil

- ▶ **Ne pas forcer l'outil. Utiliser l'outil adapté à votre application.** L'outil adapté réalisera mieux le travail et de manière plus sûre au régime pour lequel il a été construit.
- ▶ **Ne pas utiliser l'outil si l'interrupteur ne permet pas de passer de l'état de marche à arrêt et vice versa.** Tout outil qui ne peut pas être commandé par l'interrupteur est dangereux et il faut le faire réparer.
- ▶ **Débrancher la fiche de la source d'alimentation en courant et/ou le bloc de batteries de l'outil avant tout réglage, changement d'accessoires ou avant de ranger l'outil.** De telles mesures de sécurité préventives réduisent le risque de démarrage accidentel de l'outil.
- ▶ **Conserver les outils à l'arrêt hors de la portée des enfants et ne pas permettre à des personnes ne connaissant pas l'outil ou les présentes instructions de le faire fonctionner.** Les outils sont dangereux entre les mains d'utilisateurs novices.
- ▶ **Observer la maintenance de l'outil. Vérifier qu'il n'y a pas de mauvais alignement ou de blocage des parties mobiles, des pièces cassées ou toute autre condition pouvant affecter le fonctionnement de l'outil. En cas de dommages, faire réparer l'outil avant de l'utiliser.** De nombreux accidents sont dus à des outils mal entretenus.
- ▶ **Garder affûtés et propres les outils permettant de couper.** Des outils destinés à couper correctement entretenus avec des pièces coupantes tranchantes sont moins susceptibles de bloquer et sont plus faciles à contrôler.
- ▶ **Utiliser l'outil, les accessoires et les lames etc., conformément à ces instructions, en tenant compte des conditions de travail et du travail à réaliser.** L'utilisation de l'outil pour des opérations différentes de celles prévues pourrait donner lieu à des situations dangereuses.

### Maintenance et entretien

- ▶ **Faire entretenir l'outil par un réparateur qualifié utilisant uniquement des pièces de rechange identiques.** Cela assurera que la sécurité de l'outil est maintenue.

### Consignes de sécurité pour taille-haies

- ▶ **N'approchez aucune partie du corps de la lame de coupe. Ne pas enlever le matériau coupé ou ne pas tenir le matériau à couper lorsque les lames sont mobiles. S'assurer que l'interrupteur est fermé lors de l'élimination du matériau resté coincé.** Un moment d'inattention en cours d'utilisation du taille-haies peut entraîner un accident corporel grave.

- ▶ **Porter le taille-haies par la poignée, la lame de coupe étant à l'arrêt. Pendant le transport ou l'entreposage du taille-haies, toujours recouvrir le dispositif de coupe de son enveloppe de protection.** Une manipulation appropriée du taille-haies réduira l'éventualité d'un accident corporel provenant des lames de coupe.
- ▶ **Tenir l'outil uniquement par les surfaces de préhension isolantes parce que l'accessoire coupant peut être en contact avec des conducteurs cachés ou avec son propre câble.** Le contact de l'accessoire coupant avec un fil sous tension peut également mettre sous tension les parties métalliques exposées de l'outil électrique et provoquer un choc électrique sur l'opérateur.
- ▶ **Maintenir le câble éloigné de la zone de coupe.** Au cours du fonctionnement, le câble peut être caché dans des arbustes et être accidentellement coupé par la lame.
- ▶ Inspecter soigneusement l'endroit à tailler et éliminer tout fil métallique et autres objets susceptibles de gêner le mouvement des lames.
- ▶ Avant l'utilisation, toujours effectuer un contrôle visuel afin de constater si les lames, les vis des lames ou autres parties de l'ensemble de coupe sont usées ou endommagées. Ne jamais travailler avec des couteaux endommagés ou fortement usés.
- ▶ Avant chaque utilisation, contrôler le câble d'alimentation/la rallonge et, si besoin est, le/la remplacer. Maintenir le câble d'alimentation/la rallonge éloigné/e des sources de chaleur, des parties grasses et des bords tranchants.
- ▶ Se familiariser avec le taille-haies afin de pouvoir l'arrêter rapidement en cas d'urgence.
- ▶ Ne tailler les haies que de jour ou sous un bon éclairage artificiel.
- ▶ Ne jamais utiliser le taille-haies lorsque les dispositifs de protection sont endommagés, ou que ceux-ci n'ont pas été montés.

#### Avertissements supplémentaires

- ▶ Cet outil de jardin doit être utilisé par des personnes disposant des capacités physiques adaptées et de l'expérience et/ou des connaissances nécessaires. Si tel n'était pas le cas ou en cas d'utilisation de cet outil par des enfants, cette utilisation ne sera possible que sous la surveillance d'une personne responsable de la sécurité des utilisateurs ou que ces derniers aient été instruits quant au maniement de l'outil. Dans le cas contraire, un risque de mauvaise utilisation et de blessures existe.  
Les enfants doivent être surveillés pour assurer qu'ils ne jouent pas avec l'outil de jardin.
- ▶ **Toujours bien tenir l'outil électroportatif des deux mains et veiller à toujours garder une position de travail stable.** Avec les deux mains, l'outil électroportatif est guidé de manière plus sûre.
- ▶ **Avant de déposer l'outil électroportatif, attendez que celui-ci soit complètement à l'arrêt.**
- ▶ Durant le service, aucune autre personne ni animal ne doit se trouver dans un rayon de 3 m autour de l'appareil. Dans la zone de travail, l'opérateur est responsable vis à vis des tierces personnes.
- ▶ Ne jamais tenir le taille-haies par la barre porte-couteaux.
- ▶ Ne jamais laisser un enfant ou une autre personne n'ayant pas pris connaissance des instructions d'utilisation se servir du taille-haies. Des réglementations locales peuvent éventuellement fixer une limite d'âge inférieure quant à l'utilisateur.
- ▶ Ne jamais tailler des haies lorsque des personnes, en particulier des enfants, ou des animaux domestiques se trouvent à proximité.
- ▶ L'opérateur ou l'utilisateur de la tondeuse est responsable des accidents et des dommages causés à autrui ou à ses biens.
- ▶ Ne jamais faire fonctionner le taille-haies si on est pieds nus ou en sandalettes. Porter toujours des chaussures fermées et des pantalons longs. Il est recommandé de porter des gants de protection, des chaussures antidérapantes et des lunettes de protection. Ne pas porter de vêtements amples ni de bijoux pouvant être happés par des pièces en mouvement.
- ▶ Retirer la fiche de la prise de courant :
  - avant d'effectuer un contrôle, d'éliminer un blocage ou d'effectuer des travaux sur le taille-haies.
  - après avoir heurté un objet étranger. Vérifier si le taille-haies n'a pas été endommagé et le faire réparer si besoin est.
  - lorsque le taille-haies est contrôlé à cause de vibrations anormales (contrôler immédiatement).
- ▶ Vérifier que tous les écrous, boulons et vis soient bien serrés afin que le taille-haies fonctionne sans danger.
- ▶ Après utilisation, ranger le taille-haies dans un endroit sûr. Le taille-haies devrait être gardé dans un endroit sec et fermé, hors de portée des enfants.
- ▶ Pour des raisons de sécurité, remplacez les pièces usées ou endommagées.
- ▶ Ne jamais essayer de réparer l'outil de jardin sauf si vous avez la formation nécessaire.
- ▶ Veillez à ce que les pièces de rechange soient des pièces d'origine Bosch.

## 16 | Français

- ▶ Le taille-haie est équipé d'une touche protège-lame sur chaque poignée pour éviter tout contact avec la lame en mouvement. Pour faire fonctionner le taie-haie, appuyer simultanément sur les deux touches. **Ne pas utiliser l'outil de jardin, également s'il se met en marche, alors qu'aucune ou qu'une seule touche est activée.**

## Sécurité électrique

- ▶ **Attention ! Avant d'effectuer des travaux de maintenance ou de nettoyage, arrêter l'outil de jardin et débrancher la fiche de la prise de courant. Ceci vaut également lorsque le câble électrique est endommagé, coupé ou emmêlé.**
- ▶ **Une fois le taille-haies mis hors tension, les couteaux continuent encore à bouger pendant quelques secondes. Attention ! Ne pas toucher aux couteaux en mouvement.**

Pour des raisons de sécurité, l'outil de jardin est équipé d'une double isolation et ne nécessite pas de prise de terre. La tension de fonctionnement est de 230 V CA, 50 Hz (pour les pays hors de l'Union européenne 220 V, 240 V suivant la version). N'utiliser qu'une rallonge électrique homologuée. Pour des renseignements supplémentaires, contactez le Service Après-Vente autorisé.

Seules les rallonges de type H05VV-F ou H05RN-F doivent être utilisées.

Pour plus de sécurité, il est recommandé d'utiliser un disjoncteur différentiel avec un courant de défaut de 30 mA maximum. Avant chaque utilisation de la machine, contrôlez ce disjoncteur différentiel.

Respecter les instructions d'utilisation du fabricant du câble de rallonge ou du dévidoir ainsi que les réglementations nationales spécifiques à leur utilisation.

Remarque concernant les produits **non commercialisés en GB** :

**ATTENTION** : Pour votre propre sécurité, il est nécessaire que la fiche montée sur l'outil de jardin soit raccordée à la rallonge. Le dispositif de couplage de la rallonge doit être protégé des projections d'eau, être en caoutchouc ou être recouvert de caoutchouc. La rallonge doit être utilisée avec un serre-câble.

Contrôlez régulièrement le câble d'alimentation afin de détecter des dommages éventuels. Il ne doit être utilisé que s'il est en bon état.

Si le câble d'alimentation est endommagé, il ne doit être réparé que dans un atelier agréé Bosch.

## Entretien

- ▶ Portez toujours des gants de jardin, si vous manipulez l'appareil ou travaillez à proximité des lames aigües.
- ▶ Contrôlez l'outil de jardin et, pour des raisons de sécurité, remplacez les pièces usées ou endommagées.
- ▶ Graissez toujours la barre porte-lames avec du spray d'entretien avant de stocker l'outil de jardin.

- ▶ Vérifiez que tous les écrous, boulons et vis sont bien serrés afin d'assurer que l'outil de jardin se trouve dans un état de fonctionnement ne présentant aucun danger.
- ▶ Veillez à ce que les pièces de rechange soient des pièces d'origine Bosch.

## Symboles

Les symboles suivants sont importants pour pouvoir lire et mieux comprendre le mode d'emploi. Veuillez mémoriser ces symboles et leur signification. L'interprétation correcte des symboles vous permettra de mieux utiliser votre outil électroportatif en toute sécurité.

Symbole	Signification
	Portez des gants de protection
	Portez des lunettes de sécurité.
	Direction de déplacement
	Mise en marche
	Arrêt
	Protégez-vous contre les chocs électriques.
	Action autorisée
	Interdit
	Accessoires

## Utilisation conforme

L'outil de jardinage est conçu pour découper et tailler des haies et des buissons dans des jardins domestiques et de plaisance.



## Caractéristiques techniques

Taille-haies		AHS 45-16	AHS 50-16	AHS 55-16	AHS 60-16
N° d'article		3 600 H47 A..	3 600 H47 B..	3 600 H47 C..	3 600 H47 D..
Puissance nominale absorbée	W	420	450	450	450
Longueur de coupe	mm	450	500	550	600
Ecartement des dents	mm	16	16	16	16
Nombre de courses à vide	tr/min	3 400	3 400	3 400	3 400
Poids suivant EPTA-Procédure 01:2014	kg	2,6	2,7	2,7	2,8
Classe de protection		□/II	□/II	□/II	□/II

Ces indications sont valables pour une tension nominale de [U] 230 V. Ces indications peuvent varier pour des tensions plus basses ainsi que pour des versions spécifiques à certains pays.

Taille-haies		AHS 450-16	AHS 480-16	AHS 500-16	AHS 550-16
N° d'article		3 600 H47 A..	3 600 H47 B..	3 600 H47 B..	3 600 H47 C..
Puissance nominale absorbée	W	420	450	450	450
Longueur de coupe	mm	450	480	500	550
Ecartement des dents	mm	16	16	16	16
Nombre de courses à vide	tr/min	3 400	3 400	3 400	3 400
Poids suivant EPTA-Procédure 01:2014	kg	2,6	2,7	2,7	2,7
Classe de protection		□/II	□/II	□/II	□/II

Ces indications sont valables pour une tension nominale de [U] 230 V. Ces indications peuvent varier pour des tensions plus basses ainsi que pour des versions spécifiques à certains pays.

## Niveau sonore et vibrations

Valeurs d'émissions sonores déterminées selon la norme EN 60745-2-15.

Les mesures réelles (A) des niveaux sonores de l'appareil sont : Niveau de pression acoustique 75 dB(A) ; niveau d'intensité acoustique 95 dB(A). Incertitude K = 2 dB.

### Porter une protection acoustique !

Valeurs totales des vibrations  $a_h$  (somme vectorielle des trois axes directionnels) et incertitude K relevées conformément à la norme EN 60745-2-15 :

$a_h < 2,5 \text{ m/s}^2$ ,  $K = 1,5 \text{ m/s}^2$ .

Le niveau d'oscillation indiqué dans ces instructions d'utilisation a été mesuré conformément à la norme EN 60745 et peut être utilisé pour une comparaison d'outils électroportatifs. Il est également approprié pour une estimation préliminaire de la charge vibratoire.

Le niveau d'oscillation correspond aux utilisations principales de l'outil électroportatif. Si l'outil électrique est néanmoins utilisé pour d'autres applications, avec différents accessoires ou d'autres outils de travail ou s'il est mal entretenu, le niveau d'oscillation peut être différent. Ceci peut augmenter considérablement la charge vibratoire pendant toute la durée de travail. Pour une estimation précise de la charge vibratoire, il est recommandé de prendre aussi en considération les périodes pendant lesquelles l'appareil est éteint ou en fonctionnement,

mais pas vraiment utilisé. Ceci peut réduire considérablement la charge vibratoire pendant toute la durée de travail. Déterminez des mesures de protection supplémentaires pour protéger l'utilisateur des effets des vibrations, telles que par exemple : Entretien de l'outil électrique et des outils de travail, maintenir les mains chaudes, organisation des opérations de travail.

## Montage et mise en service

Opération	Figure	Page
Accessoires fournis	1	167
Montage de la rallonge	2	167
Mise en marche	2	167
Arrêt	2	168
Instructions d'utilisation	2, 3	167 – 168
Entretien des lames	4	169
Stockage et transport	4	169
Sélection des accessoires	5	169

18 | Français

## Dépistage d'erreurs



Problème	Cause possible	Remède
Le taille-haies ne fonctionne pas	Pas de tension du secteur	Vérifier et mettre en fonctionnement
	Prise secteur défectueuse	Utiliser une autre prise
	Rallonge endommagée	Vérifiez le câble et le remplacer, s'il est endommagé
Le fusible a sauté	Le fusible a sauté	Remplacez le fusible
	Rallonge endommagée	Vérifiez le câble et le remplacer, s'il est endommagé
	Le câblage interne de l'outil de jardin est défectueux	Contactez le Service Après-Vente
Le moteur marche, les lames ne bougent pas	Interrupteur Marche/Arrêt défectueux	Contactez le Service Après-Vente
	Défaut interne	Contactez le Service Après-Vente
Les lames s'échauffent de manière excessive	Les lames sont émoussées	Faire affûter la barre porte-lames
	La lame est ébréchée	Faire contrôler la barre porte-lames
	Frottement excessif dû à un graissage insuffisant	Asperger avec de l'huile de graissage
Vibrations/bruits excessifs	Outil de jardin défectueux	Contactez le Service Après-Vente

## Service Après-Vente et Assistance

### www.bosch-garden.com

Pour toute demande de renseignement ou commande de pièces de rechange, précisez-nous impérativement le numéro d'article à dix chiffres de l'outil de jardin indiqué sur la plaque signalétique.

### France

Passez votre commande de pièces détachées directement en ligne sur notre site [www.bosch-pt.fr](http://www.bosch-pt.fr).

Vous êtes un utilisateur, contactez :

Le Service Clientèle Bosch Outillage Electroportatif

Tel. : 0811 360122

(coût d'une communication locale)

Fax : (01) 49454767

E-Mail : [contact.outillage-electroportatif@fr.bosch.com](mailto:contact.outillage-electroportatif@fr.bosch.com)

Vous êtes un revendeur, contactez :

Robert Bosch (France) S. A. S.

Service Après-Vente Electroportatif

126, rue de Stalingrad

93705 DRANCY Cédex

Tel. : (01) 43119006

Fax : (01) 43119033

E-Mail : [sav.outillage-electroportatif@fr.bosch.com](mailto:sav.outillage-electroportatif@fr.bosch.com)

### Belgique, Luxembourg

Tel. : +32 2 588 0589

Fax : +32 2 588 0595

E-Mail : [outillage.gereedschap@be.bosch.com](mailto:outillage.gereedschap@be.bosch.com)

### Suisse

Passez votre commande de pièces détachées directement en ligne sur notre site [www.bosch-pt.com/ch/fr](http://www.bosch-pt.com/ch/fr).

Tel. : (044) 8471512

Fax : (044) 8471552

E-Mail : [Aftersales.Service@de.bosch.com](mailto:Aftersales.Service@de.bosch.com)

## Élimination des déchets



Ne jetez pas les outils électroportatifs avec les ordures ménagères !

### Seulement pour les pays de l'Union Européenne :

Conformément à la directive européenne 2012/19/UE relative aux déchets d'équipements électriques et électroniques et sa mise en vigueur conformément aux législations nationales, les outils électroportatifs dont on ne peut plus se servir doivent être isolés et suivre une voie de recyclage appropriée.

### Sous réserve de modifications.



## Español

### Instrucciones de seguridad

#### Explicación de la simbología



Lea las instrucciones de servicio con detenimiento.



No utilice la tijera cortasetos con lluvia. No exponga a la lluvia la tijera cortasetos.



Desconecte la tijera cortasetos y saque el enchufe de la red antes de realizar un ajuste, al limpiarla, si se hubiese enganchado, cortado, o dañado el cable, y siempre que deje desatendida la tijera cortasetos, incluso durante un tiempo breve.

#### Advertencias de peligro generales para herramientas eléctricas

**⚠ ADVERTENCIA** Lea íntegramente estas advertencias de peligro e instrucciones. En caso de no atenerse a las advertencias de peligro e instrucciones siguientes, ello puede ocasionar una descarga eléctrica, un incendio y/o lesión grave.

#### Guardar todas las advertencias de peligro e instrucciones para futuras consultas.

El término herramienta eléctrica empleado en las siguientes advertencias de peligro se refiere a herramientas eléctricas de conexión a la red (con cable de red) y a herramientas eléctricas accionadas por acumulador (o sea, sin cable de red).

#### Seguridad del puesto de trabajo

- ▶ **Mantenga limpio y bien iluminado su puesto de trabajo.** El desorden o una iluminación deficiente en las áreas de trabajo pueden provocar accidentes.
- ▶ **No utilice la herramienta eléctrica en un entorno con peligro de explosión, en el que se encuentren combustibles líquidos, gases o material en polvo.** Las herramientas eléctricas producen chispas que pueden llegar a inflamar los materiales en polvo o vapores.
- ▶ **Mantenga alejados a los niños y otras personas de su puesto de trabajo al emplear la herramienta eléctrica.** Una distracción le puede hacer perder el control sobre la herramienta eléctrica.

#### Seguridad eléctrica

- ▶ **El enchufe de la herramienta eléctrica debe corresponder a la toma de corriente utilizada. No es admisible modificar el enchufe en forma alguna. No emplear adaptadores en herramientas eléctricas dotadas con una toma de tierra.** Los enchufes sin modificar adecuados a las respectivas tomas de corriente reducen el riesgo de una descarga eléctrica.
- ▶ **Evite que su cuerpo toque partes conectadas a tierra como tuberías, radiadores, cocinas y refrigeradores.** El riesgo a quedar expuesto a una sacudida eléctrica es mayor si su cuerpo tiene contacto con tierra.

- ▶ **No exponga la herramienta eléctrica a la lluvia y evite que penetren líquidos en su interior.** Existe el peligro de recibir una descarga eléctrica si penetran ciertos líquidos en la herramienta eléctrica.
- ▶ **No utilice el cable de red para transportar o colgar la herramienta eléctrica, ni tire de él para sacar el enchufe de la toma de corriente. Mantenga el cable de red alejado del calor, aceite, esquinas cortantes o piezas móviles.** Los cables de red dañados o enredados pueden provocar una descarga eléctrica.
- ▶ **Al trabajar con la herramienta eléctrica a la intemperie utilice solamente cables de prolongación apropiados para su uso en exteriores.** La utilización de un cable de prolongación adecuado para su uso en exteriores reduce el riesgo de una descarga eléctrica.
- ▶ **Si fuese imprescindible utilizar la herramienta eléctrica en un entorno húmedo, es necesario conectarla a través de un fusible diferencial.** La aplicación de un fusible diferencial reduce el riesgo a exponerse a una descarga eléctrica.

#### Seguridad de personas

- ▶ **Esté atento a lo que hace y emplee la herramienta eléctrica con prudencia. No utilice la herramienta eléctrica si estuviese cansado, ni tampoco después de haber consumido alcohol, drogas o medicamentos.** El no estar atento durante el uso de la herramienta eléctrica puede provocar serias lesiones.
- ▶ **Utilice un equipo de protección personal y en todo caso unas gafas de protección.** El riesgo a lesionarse se reduce considerablemente si, dependiendo del tipo y la aplicación de la herramienta eléctrica empleada, se utiliza un equipo de protección adecuado como una mascarilla antipolvo, zapatos de seguridad con suela antideslizante, casco, o protectores auditivos.
- ▶ **Evite una puesta en marcha fortuita. Asegurarse de que la herramienta eléctrica esté desconectada antes de conectarla a la toma de corriente y/o al montar el acumulador, al recogerla, y al transportarla.** Si transporta la herramienta eléctrica sujetándola por el interruptor de conexión/desconexión, o si alimenta la herramienta eléctrica estando ésta conectada, ello puede dar lugar a un accidente.
- ▶ **Retire las herramientas de ajuste o llaves fijas antes de conectar la herramienta eléctrica.** Una herramienta de ajuste o llave fija colocada en una pieza rotante puede producir lesiones al poner a funcionar la herramienta eléctrica.
- ▶ **Evite posturas arriesgadas. Trabaje sobre una base firme y mantenga el equilibrio en todo momento.** Ello le permitirá controlar mejor la herramienta eléctrica en caso de presentarse una situación inesperada.
- ▶ **Lleve puesta una vestimenta de trabajo adecuada. No utilice vestimenta amplia ni joyas. Mantenga su pelo, vestimenta y guantes alejados de las piezas móviles.** La vestimenta suelta, el pelo largo y las joyas se pueden enganchar con las piezas en movimiento.

## 20 | Español

- ▶ **Siempre que sea posible utilizar unos equipos de aspiración o captación de polvo, asegúrese que éstos estén montados y que sean utilizados correctamente.** El empleo de estos equipos reduce los riesgos derivados del polvo.

**Uso y trato cuidadoso de herramientas eléctricas**

- ▶ **No sobrecargue la herramienta eléctrica. Use la herramienta eléctrica prevista para el trabajo a realizar.** Con la herramienta adecuada podrá trabajar mejor y más seguro dentro del margen de potencia indicado.
- ▶ **No utilice herramientas eléctricas con un interruptor defectuoso.** Las herramientas eléctricas que no se puedan conectar o desconectar son peligrosas y deben hacerse reparar.
- ▶ **Saque el enchufe de la red y/o desmonte el acumulador antes de realizar un ajuste en la herramienta eléctrica, cambiar de accesorio o al guardar la herramienta eléctrica.** Esta medida preventiva reduce el riesgo a conectar accidentalmente la herramienta eléctrica.
- ▶ **Guarde las herramientas eléctricas fuera del alcance de los niños. No permita la utilización de la herramienta eléctrica a aquellas personas que no estén familiarizadas con su uso o que no hayan leído estas instrucciones.** Las herramientas eléctricas utilizadas por personas inexpertas son peligrosas.
- ▶ **Cuide la herramienta eléctrica con esmero. Controle si funcionan correctamente, sin atascarse, las partes móviles de la herramienta eléctrica, y si existen partes rotas o deterioradas que pudieran afectar al funcionamiento de la herramienta eléctrica. Haga reparar estas piezas defectuosas antes de volver a utilizar la herramienta eléctrica.** Muchos de los accidentes se deben a herramientas eléctricas con un mantenimiento deficiente.
- ▶ **Mantenga los útiles limpios y afilados.** Los útiles mantenidos correctamente se dejan guiar y controlar mejor.
- ▶ **Utilice la herramienta eléctrica, accesorios, útiles, etc. de acuerdo a estas instrucciones, considerando en ello las condiciones de trabajo y la tarea a realizar.** El uso de herramientas eléctricas para trabajos diferentes de aquellos para los que han sido concebidas puede resultar peligroso.

**Servicio**

- ▶ **Únicamente haga reparar su herramienta eléctrica por un profesional, empleando exclusivamente piezas de repuesto originales.** Solamente así se mantiene la seguridad de la herramienta eléctrica.

**Instrucciones de seguridad para tijeras cortasetos**

- ▶ **Mantenga alejadas todas las partes del cuerpo de las cuchillas. No intente retirar material cortado, ni sujetar el material a cortar mientras estén funcionando las cuchillas. Únicamente retire el material atascado estando desconectado el aparato.** Un momento de distracción durante el uso de la tijera cortasetos puede provocarle serias lesiones.
- ▶ **Transporte la tijera cortasetos sujetándola por la empuñadura y con la cuchilla detenida. Al transportar y**

**guardar la tijera cortasetos montar siempre la funda protectora.** El trato y uso cuidadoso del aparato reduce el riesgo de accidente con la cuchilla.

- ▶ **Solamente sujete la herramienta eléctrica por las empuñaduras aisladas, ya que es posible que las cuchillas lleguen a tocar cables eléctricos ocultos o el propio cable de red.** El contacto de las cuchillas con conductores bajo tensión puede hacer que las partes metálicas de la herramienta eléctrica le provoquen una descarga eléctrica.
- ▶ **Mantenga el cable alejado del área de corte.** Al trabajar puede ocurrir que el cable quede oculto en el arbusto y sea cortado por equivocación.

**Instrucciones de seguridad adicionales**

- ▶ Este aparato no ha sido diseñado para ser utilizado por personas o niños que presenten una discapacidad física, sensorial o mental, o que dispongan de una experiencia y/o conocimientos insuficientes, a no ser que sean supervisados por una persona encargada de velar por su seguridad o de instruirles en el manejo del aparato. Los niños deberán ser vigilados con el fin de evitar que jueguen con el aparato.
- ▶ **Trabajar sobre una base firme sujetando la herramienta eléctrica con ambas manos.** La herramienta eléctrica es guiada de forma más segura con ambas manos.
- ▶ **Antes de depositarla, espere a que la herramienta eléctrica se haya detenido completamente.**
- ▶ Durante el funcionamiento no deberán encontrarse otras personas ni tampoco animales en un radio de 3 metros. En el área de trabajo la responsabilidad frente a terceros recae sobre el usuario.
- ▶ Nunca sujete la tijera cortasetos por la barra porta-cuchillas.
- ▶ Jamás permita que niños, o aquellas personas que no estén familiarizadas con estas instrucciones, usen la tijera cortasetos. Tenga en cuenta la edad mínima que pudiera prescribirse en su país para el usuario.
- ▶ Nunca se dedique a cortar setos si en las inmediaciones se encuentran personas, y muy en especial niños, así como animales domésticos.
- ▶ El usuario es responsable de los accidentes o daños provocados a otras personas o a sus pertenencias.
- ▶ No utilice la tijera cortasetos si está descalzo o si lleva puestas sandalias. Siempre lleve puesto calzado fuerte y pantalones largos. Se recomienda utilizar guantes fuertes, calzado con suela antideslizante y gafas de protección. No lleve puesta ropa holgada ni joyas que se puedan enganchar con las piezas en movimiento.
- ▶ Examine con detenimiento el seto a cortar y retire todos los alambres y demás cuerpos extraños que pudieran existir.
- ▶ Antes de su uso, verifique siempre que no estén demasiado desgastados ni dañados las cuchillas, los tornillos de sujeción de las mismas y demás piezas del mecanismo de corte. Nunca trabaje con un mecanismo de corte que esté dañado o muy desgastado.
- ▶ Antes de cada uso verifique si está dañado el cable de conexión o el de prolongación y sustitúyalos, si procede. Proteja los cables de conexión y de prolongación del calor, del aceite, y de las esquinas agudas.

- ▶ Familiarícese con el manejo de la tijera cortasetos para saber cómo detenerla de inmediato en un caso de emergencia.
- ▶ Únicamente corte los setos con luz diurna o con buena iluminación artificial.
- ▶ Nunca use la tijera cortasetos sin tener montados los dispositivos protectores o si éstos están defectuosos.
- ▶ Siempre que utilice la tijera cortasetos, asegúrese antes de que estén montados todos los dispositivos protectores y las empuñaduras. Jamás intente poner en marcha una tijera cortasetos que no esté completamente montada o que haya sido modificada de forma inadmisibles.
- ▶ Nunca sujete la tijera cortasetos por el dispositivo de protección.
- ▶ Trabaje con la tijera cortasetos sobre una base firme y mantenga el equilibrio en todo momento, especialmente al utilizarla sobre escalones o subido a una escalera.
- ▶ Siempre tenga en cuenta el entorno en que trabaja y esté alerta para afrontar posibles peligros que pudiera no percibir mientras está cortando el seto.
- ▶ Extraiga el enchufe de la toma de corriente:
  - antes de controlar, eliminar un atasco, o al manipular en la tijera cortasetos.
  - tras el contacto con un cuerpo extraño. Examine si está dañada la tijera cortasetos y hágala reparar, si procede.
  - si la tijera cortasetos comienza a vibrar de forma anormal (verificarla de inmediato).
- ▶ Asegúrese de que todas las tuercas, pernos y tornillos están firmemente sujetos para garantizar un trabajo seguro con la tijera cortasetos.
- ▶ Guarde la tijera cortasetos en un lugar seco y situado a gran altura o que pueda cerrarse con llave, para que quede fuera del alcance de los niños.
- ▶ Como medida de seguridad cambie aquellas piezas que estén desgastadas o dañadas.
- ▶ No intente reparar el aparato para jardín a no ser que esté capacitado para ello.
- ▶ Únicamente deberán emplearse piezas de recambio originales Bosch.
- ▶ Como protección contra contacto con las cuchillas en funcionamiento, la tijera cortasetos lleva dos empuñaduras, cada cual dotada de un interruptor propio. Para el funcionamiento de la tijera cortasetos es necesario presionar simultáneamente ambos interruptores. **No use el aparato para jardín si éste funciona sin accionar ningún interruptor, o bien, accionando uno solo.**

### Seguridad eléctrica

- ▶ **¡Atención! Antes de realizar trabajos de mantenimiento o limpieza desconecte el aparato para jardín y saque el enchufe de la red. Lo mismo deberá realizarse en caso de que se dañe, corte, o enrede el cable de alimentación.**
- ▶ **Tras la desconexión de la tijera cortasetos, la cuchilla se mantiene todavía en movimiento unos segundos. ¡Atención! No toque la cuchilla en movimiento.**

Para su seguridad, el aparato para jardín dispone de un aislamiento de protección y no precisa por lo tanto ser conectado a tierra. La tensión de régimen es de 230 V AC, 50 Hz (para países no pertenecientes a la CE 220 V ó 240 V según ejecu-

ción). Solamente emplear cables de prolongación homologados. Informaciones al respecto las obtiene Ud. en su taller de servicio técnico habitual.

Únicamente deberán emplearse cables de prolongación del tipo H05VV-F o H05RN-F.

Para una mayor seguridad se recomienda emplear un fusible diferencial (RCD) para una corriente de fuga máxima de 30 mA. Comprobar el funcionamiento correcto del fusible diferencial antes de cada uso.

Consulte las instrucciones de manejo de los fabricantes del cable de prolongación o del tambor para cables, así como la normativa nacional relativa al respecto.

Observación para aquellos productos que **no son de venta en GB:**

**ATENCIÓN:** Para su seguridad es necesario conectar el enchufe del aparato para jardín con el cable de prolongación. El enchufe de empalme del cable de prolongación deberá ser o ir revestido de goma y estar protegido contra salpicaduras de agua. El cable de prolongación deberá utilizarse con un seguro contra tracción.

El cable de conexión deberá inspeccionarse con regularidad en cuanto a posibles daños y solamente deberá utilizarse si se encuentra en perfectas condiciones.

En caso de estar dañado el cable de conexión, éste solamente deberá hacerse reparar en un taller de servicio autorizado Bosch.



▶ **El enchufe macho de conexión, debe ser conectado solamente a un enchufe hembra de las mismas características técnicas del enchufe macho en materia.**

### Mantenimiento





- ▶ Póngase siempre unos guantes de protección al manipular o trabajar en el área de las cuchillas.
- ▶ Controle el aparato para jardín y sustituya las piezas desgastadas o dañadas para mayor seguridad.
- ▶ Lubrique siempre la barra porta-cuchillas con spray de mantenimiento antes de guardar el aparato para jardín.
- ▶ Asegúrese de que todas las tuercas, pernos y tornillos están firmemente sujetos para garantizar un trabajo seguro con el aparato para jardín.
- ▶ Únicamente deberán emplearse piezas de recambio originales Bosch.



### Símbolos

Los símbolos siguientes le ayudarán a entender las instrucciones de servicio al leerlas. Es importante que retenga en su memoria estos símbolos y su significado. La interpretación correcta de estos símbolos le ayudará a manejar mejor, y de forma más segura, la herramienta eléctrica.

Simbología	Significado
	Utilice guantes de protección
	Colocarse unas gafas de protección.

## 22 | Español

Simbología	Significado
	Dirección de movimiento
	Conexión
	Desconexión
	Evite exponerse a una descarga eléctrica.
	Acción permitida

Simbología	Significado
	Acción prohibida
	Accesorios especiales

**Utilización reglamentaria**

El aparato para jardín ha sido diseñado para realizar trabajos de corte y de poda en setos y arbustos en jardines domésticos.

**Datos técnicos**

Tijera cortasetos		AHS 45-16	AHS 50-16	AHS 55-16	AHS 60-16
Nº de artículo		3 600 H47 A..	3 600 H47 B..	3 600 H47 C..	3 600 H47 D..
Potencia absorbida nominal	W	420	450	450	450
Longitud de corte	mm	450	500	550	600
Hueco entre dientes	mm	16	16	16	16
Nº de carreras en vacío	min <sup>-1</sup>	3400	3400	3400	3400
Peso según EPTA-Procedure 01:2014	kg	2,6	2,7	2,7	2,8
Clase de protección		□/II	□/II	□/II	□/II

Estos datos son válidos para una tensión nominal de [U] 230 V. Los valores pueden variar para otras tensiones y en ejecuciones específicas para ciertos países.

Tijera cortasetos		AHS 450-16	AHS 480-16	AHS 500-16	AHS 550-16
Nº de artículo		3 600 H47 A..	3 600 H47 B..	3 600 H47 B..	3 600 H47 C..
Potencia absorbida nominal	W	420	450	450	450
Longitud de corte	mm	450	480	500	550
Hueco entre dientes	mm	16	16	16	16
Nº de carreras en vacío	min <sup>-1</sup>	3400	3400	3400	3400
Peso según EPTA-Procedure 01:2014	kg	2,6	2,7	2,7	2,7
Clase de protección		□/II	□/II	□/II	□/II

Estos datos son válidos para una tensión nominal de [U] 230 V. Los valores pueden variar para otras tensiones y en ejecuciones específicas para ciertos países.

**Información sobre ruidos y vibraciones**

Valores de emisión de ruidos determinados según EN 60745-2-15.

El nivel de presión sonora típico del aparato, determinado con un filtro A, asciende a: Nivel de presión sonora 75 dB(A); nivel de potencia acústica 95 dB(A). Tolerancia K = 2 dB.

**¡Utilice unos protectores auditivos!**

Nivel total de vibraciones  $a_h$  (suma vectorial de tres direcciones) y tolerancia K determinados según EN 60745-2-15:  $a_h < 2,5 \text{ m/s}^2$ ,  $K = 1,5 \text{ m/s}^2$ .

El nivel de vibraciones indicado en estas instrucciones ha sido determinado según el procedimiento de medición fijado en la norma EN 60745 y puede servir como base de comparación con otras herramientas eléctricas. También es adecuado para estimar provisionalmente la sollicitación experimentada por las vibraciones.

El nivel de vibraciones indicado ha sido determinado para las aplicaciones principales de la herramienta eléctrica. Por ello, el nivel de vibraciones puede ser diferente si la herramienta eléctrica se utiliza para otras aplicaciones, con accesorios diferentes, con útiles divergentes, o si el mantenimiento de la misma fuese deficiente. Ello puede suponer un aumento drás-

tico de la sollicitación por vibraciones durante el tiempo total de trabajo.

Para determinar con exactitud la sollicitación experimentada por las vibraciones, es necesario considerar también aquellos tiempos en los que el aparato esté desconectado, o bien, esté en funcionamiento, pero sin ser utilizado realmente. Ello puede suponer una disminución drástica de la sollicitación por vibraciones durante el tiempo total de trabajo.

Fije unas medidas de seguridad adicionales para proteger al usuario de los efectos por vibraciones, como por ejemplo: Mantenimiento de la herramienta eléctrica y de los útiles, conservar calientes las manos, organización de las secuencias de trabajo.

## Montaje y operación

Objetivo	Figura	Página
Material que se adjunta	1	167
Conexión del cable de prolongación	2	167
Conexión	2	167
Desconexión	2	168
Instrucciones para la operación	2, 3	167 – 168
Mantenimiento de la cuchilla	4	169
Almacenaje y transporte	4	169
Selección de los accesorios opcionales	5	169

## Localización de fallos



Síntomas	Posible causa	Solución
La tijera cortasetos no funciona	No hay tensión de red	Verificar y conectar
	Toma de corriente defectuosa	Emplear otra toma de corriente
	Cable de prolongación defectuoso	Verificar y sustituir el cable, si procede
	El fusible se ha fundido	Cambiar el fusible
La tijera cortasetos funciona de forma intermitente	Cable de prolongación defectuoso	Verificar y sustituir el cable, si procede
	Cableado interior de la máquina defectuoso	Acudir al servicio técnico
	Interruptor de conexión/desconexión defectuoso	Acudir al servicio técnico
El motor funciona, pero las cuchillas no se mueven	Fallo interno	Acudir al servicio técnico
Las cuchillas se calientan en exceso	Cuchilla mellada	Haga reafilarse la barra porta-cuchillas
	La cuchilla tiene mellas	Haga verificar la barra porta-cuchillas
	Rozamiento excesivo debido a una lubricación deficiente	Pulverizar con aceite lubricante
Vibraciones o ruidos intensos	Aparato para jardín defectuoso	Acudir al servicio técnico

## Servicio técnico y atención al cliente

### www.bosch-garden.com

Para cualquier consulta o pedido de piezas de repuesto es imprescindible indicar el nº de artículo de 10 dígitos que figura en la placa de características del aparato para jardín.

### España

Robert Bosch España S.L.U.  
Departamento de ventas Herramientas Eléctricas  
C/Hermanos García Noblejas, 19  
28037 Madrid

Para efectuar su pedido online de recambios o pedir la recogida para la reparación de su máquina, entre en la página [www.herramientasbosch.net](http://www.herramientasbosch.net).

Tel. Asesoramiento al cliente: 902 531 553

Fax: 902 531554

### Venezuela

Robert Bosch S.A.  
Av. Sanatorio del Avila, Conjunto Ciudad Center,  
Urb. Boleíta Norte, Municipio Sucre Estado Miranda  
Código Postal 1070 - Caracas  
Tel.: (58) 212 207-4511  
[www.boschherramientas.com.ve](http://www.boschherramientas.com.ve)

### México

Robert Bosch S. de R.L. de C.V.  
Calle Robert Bosch No. 405 C.P. 50071  
Zona Industrial, Toluca - Estado de México  
Tel.: (52) 55 5284-3062  
[www.boschherramientas.com.mx](http://www.boschherramientas.com.mx)

## 24 | Português

**Argentina**

Robert Bosch Argentina S.A.  
Av. Córdoba 5160  
Buenos Aires C1414BAW  
Tel.: (54) 11 4778-5200  
www.boschherramientas.com.ar

**Perú**

Robert Bosch S.A.C.  
Av. Primavera 781 Piso 2, Urbanización Chacarilla  
San Borja Lima  
Tel.: (51) 1 706 1100  
www.bosch.com.pe

**Chile**

Robert Bosch S.A.  
Calle El Cacique  
0258 Providencia – Santiago  
Tel.: (56) 02 782 0200  
www.boschherramientas.cl

**Ecuador**

Robert Bosch Sociedad Anónima Ecuabosch  
Av. Las Monjas nº 10 y Carlos J. Arosemena  
Guayaquil  
Tel.: (59) 34371-9100  
www.boschherramientas.com.ec

**Eliminación**

¡No arroje las herramientas eléctricas a la basura!

**Sólo para los países de la UE:**

Conforme a la Directiva Europea 2012/19/UE sobre aparatos eléctricos y electrónicos inservibles, tras su transposición en ley nacional, deberán acumularse por separado las herramientas eléctricas para ser sometidas a un reciclaje ecológico.

Reservado el derecho de modificación.



El símbolo es solamente válido, si también se encuentra sobre la placa de características del producto/fabricado.

**Português****Indicações de segurança****Descrição dos pictogramas**

Leia atentamente estas instruções de serviço.



Não utilizar a tesoura de sebes na chuva. A tesoura de sebes não deve ser exposta à chuva.



Desligar a tesoura de sebes e puxar a ficha da tomada antes de realizar ajustes no aparelho ou antes da limpeza, se o cabo estiver enganchado, cortado ou danificado, ou se deixar a tesoura de sebes sem vigilância, mesmo que apenas por curto tempo.

**Indicações gerais de advertência para ferramentas elétricas****ATENÇÃO** Devem ser lidas todas as indicações de advertência e todas as instruções.

O desrespeito das advertências e instruções apresentadas abaixo pode causar choque elétrico, incêndio e/ou graves lesões.

Guarde bem todas as advertências e instruções para futura referência.

O termo “Ferramenta elétrica” utilizado a seguir nas indicações de advertência, refere-se a ferramentas elétricas operadas com corrente de rede (com cabo de rede) e a ferramentas elétricas operadas com acumulador (sem cabo de rede).

**Segurança da área de trabalho**

- ▶ **Mantenha a sua área de trabalho sempre limpa e bem iluminada.** Desordem ou áreas de trabalho insuficientemente iluminadas podem levar a acidentes.
- ▶ **Não trabalhar com a ferramenta elétrica em áreas com risco de explosão, nas quais se encontrem líquidos, gases ou pós inflamáveis.** Ferramentas elétricas produzem faíscas, que podem inflamar pós ou vapores.
- ▶ **Manter crianças e outras pessoas afastadas da ferramenta elétrica durante a utilização.** No caso de distração é possível que perca o controlo sobre o aparelho.

**Segurança elétrica**

- ▶ **A ficha de conexão da ferramenta elétrica deve caber na tomada. A ficha não deve ser modificada de maneira alguma. Não utilizar uma ficha de adaptação junto com ferramentas elétricas protegidas por ligação à terra.** Fichas não modificadas e tomadas apropriadas reduzem o risco de um choque elétrico.
- ▶ **Evitar que o corpo possa entrar em contacto com superfícies ligadas à terra, como tubos, aquecimentos, fogões e frigoríficos.** Há um risco elevado devido a choque elétrico, se o corpo estiver ligado à terra.



- ▶ **Manter o aparelho afastado de chuva ou humidade.** A infiltração de água numa ferramenta elétrica aumenta o risco de choque elétrico.
- ▶ **Não deverá utilizar o cabo para outras finalidades. Jamais utilizar o cabo para transportar a ferramenta elétrica, para pendurá-la, nem para puxar a ficha da tomada. Manter o cabo afastado de calor, óleo, cantos afiados ou partes do aparelho em movimento.** Cabos danificados ou emaranhados aumentam o risco de um choque elétrico.
- ▶ **Se trabalhar com uma ferramenta elétrica ao ar livre, só deverá utilizar cabos de extensão apropriados para áreas exteriores.** A utilização de um cabo de extensão apropriado para áreas exteriores reduz o risco de um choque elétrico.
- ▶ **Se não for possível evitar o funcionamento da ferramenta elétrica em áreas húmidas, deverá ser utilizado um disjuntor de corrente de avaria.** A utilização de um disjuntor de corrente de avaria reduz o risco de um choque elétrico.

### Segurança de pessoas

- ▶ **Esteja atento, observe o que está a fazer e tenha prudência ao trabalhar com a ferramenta elétrica. Não utilizar uma ferramenta elétrica quando estiver fatigado ou sob a influência de drogas, álcool ou medicamentos.** Um momento de descuido ao utilizar a ferramenta elétrica, pode levar a lesões graves.
- ▶ **Utilizar equipamento de proteção pessoal e sempre óculos de proteção.** A utilização de equipamento de proteção pessoal, como máscara de proteção contra pó, sapatos de segurança antiderrapantes, capacete de segurança ou proteção auricular, de acordo com o tipo e aplicação da ferramenta elétrica, reduz o risco de lesões.
- ▶ **Evitar uma colocação em funcionamento involuntária. Assegure-se de que a ferramenta elétrica esteja desligada, antes de conectá-la à alimentação de rede e/ou ao acumulador, antes de levantá-la ou de transportá-la.** Se tiver o dedo no interruptor ao transportar a ferramenta elétrica ou se o aparelho for conectado à alimentação de rede enquanto estiver ligado, poderão ocorrer acidentes.
- ▶ **Remover ferramentas de ajuste ou chaves de boca antes de ligar a ferramenta elétrica.** Uma ferramenta ou chave que se encontre numa parte do aparelho em movimento pode levar a lesões.
- ▶ **Evite uma posição anormal. Mantenha uma posição firme e mantenha sempre o equilíbrio.** Desta forma é mais fácil controlar a ferramenta elétrica em situações inesperadas.
- ▶ **Usar roupa apropriada. Não usar roupa larga nem joias. Mantenha os cabelos, roupas e luvas afastadas de partes em movimento.** Roupas frouxas, cabelos longos ou joias podem ser agarrados por peças em movimento.
- ▶ **Se for possível montar dispositivos de aspiração ou de recolha, assegure-se de que estejam conectados e utilizados corretamente.** A utilização de uma aspiração de pó pode reduzir o perigo devido ao pó.

### Utilização e manuseio cuidadoso de ferramentas elétricas

- ▶ **Não sobrecarregue o aparelho. Utilize a ferramenta elétrica apropriada para o seu trabalho.** É melhor e mais seguro trabalhar com a ferramenta elétrica apropriada na área de potência indicada.
- ▶ **Não utilizar uma ferramenta elétrica com um interruptor defeituoso.** Uma ferramenta elétrica que não pode mais ser ligada nem desligada, é perigosa e deve ser reparada.
- ▶ **Puxar a ficha da tomada e/ou remover o acumulador antes de executar ajustes no aparelho, de substituir acessórios ou de guardar o aparelho.** Esta medida de segurança evita o arranque involuntário da ferramenta elétrica.
- ▶ **Guardar ferramentas elétricas não utilizadas fora do alcance de crianças. Não permita que pessoas que não estejam familiarizadas com o aparelho ou que não tenham lido estas instruções, utilizem o aparelho.** Ferramentas elétricas são perigosas se forem utilizadas por pessoas inespertas.
- ▶ **Tratar a ferramenta elétrica com cuidado. Controlar se as partes móveis do aparelho funcionam perfeitamente e não emperram, e se há peças quebradas ou danificadas que possam prejudicar o funcionamento da ferramenta elétrica. Permitir que peças danificadas sejam reparadas antes da utilização.** Muitos acidentes têm como causa, a manutenção insuficiente de ferramentas elétricas.
- ▶ **Manter as ferramentas de corte afiadas e limpas.** Ferramentas de corte cuidadosamente tratadas e com cantos de corte afiados emperram com menos frequência e podem ser conduzidas com maior facilidade.
- ▶ **Utilizar a ferramenta elétrica, acessórios, ferramentas de aplicação, etc. conforme estas instruções. Considerar as condições de trabalho e a tarefa a ser executada.** A utilização de ferramentas elétricas para outras tarefas a não ser as aplicações previstas, pode levar a situações perigosas.

### Serviço

- ▶ **Só permita que o seu aparelho seja reparado por pessoal especializado e qualificado e só com peças de reposição originais.** Desta forma é assegurado o funcionamento seguro do aparelho.

### Indicações de segurança para corta-sebes

- ▶ **Manter todas as partes do corpo afastadas da lâmina de corte. Não tente remover material cortado nem segurar material a ser cortado enquanto a lâmina estiver em movimento. Só remover o material de corte, emperrado, quando o aparelho estiver desligado.** Um momento de descuido ao utilizar o corta-sebes, pode levar a lesões graves.
- ▶ **Transportar o corta-sebes pelo punho, com a lâmina parada. Para o transporte e para a arrecadação do corta-sebes, deverá sempre aplicar a capa protetora da lâmi-**

## 26 | Português

na. O manuseio cuidadoso do aparelho reduz o perigo de ferimentos causados pela lâmina.

- ▶ **Só segurar a ferramenta elétrica pelas superfícies isoladas do punho, pois a lâmina de corte pode entrar em contacto com cabos elétricos escondidos ou com o próprio cabo de rede.** O contacto da lâmina de corte com um cabo sob tensão pode colocar as peças metálicas do aparelho sob tensão e levar a um choque elétrico.
- ▶ **Mantenha o cabo afastado da área de corte.** Durante o processo de trabalho é possível que o cabo esteja escondido no arbusto e que seja cortado por acidente.

### Advertências de segurança adicionais

- ▶ Este aparelho não deve ser usado por pessoas (inclusive crianças) com limitadas capacidades físicas, sensoriais ou mentais ou com falta de experiência e/ou falta de conhecimento, a não ser que, sejam supervisionadas por uma pessoa responsável pela sua segurança ou que sejam instruídas por elas quanto à utilização do aparelho. Crianças deveriam ser vigiadas para assegurar que não brinquem com o aparelho.
- ▶ **Segurar a ferramenta elétrica firmemente com ambas as mãos durante o trabalho e manter uma posição firme.** A ferramenta elétrica é conduzida com segurança com ambas as mãos.
- ▶ **Espere a ferramenta elétrica parar completamente, antes de depositá-la.**
- ▶ Durante o funcionamento, não deverão se encontrar outras pessoas nem animais dentro de um raio de 3 metros. A pessoa a operar o aparelho é responsável por terceiros que se encontrem na área de trabalho.
- ▶ Jamais segurar a tesoura de sebes pela barra de lâminas.
- ▶ Jamais permitir que crianças ou pessoas não familiarizadas com as instruções utilizem a tesoura de sebes. É possível que diretivas nacionais limitem a idade do operador.
- ▶ Jamais cortar sebes enquanto pessoas, especialmente crianças, ou animais e estiverem ao redor.
- ▶ O operador ou o utilizador é responsável por acidentes ou danos, se outras pessoas forem feridas e se as suas propriedades forem danificadas.
- ▶ Não usar a tesoura de sebes com os pés descalços nem com sandálias abertas. Sempre usar sapatos firmes e calças longas. É recomendável usar luvas firmes, sapatos antiderrapantes e óculos de proteção. Não usar roupas largas nem joias que poderiam se engancharem nas partes móveis do aparelho.
- ▶ Inspeccionar cuidadosamente a sebe a ser cortada e eliminar todos os arames e quaisquer outros corpos estranhos.
- ▶ Antes da utilização deverá sempre controlar se as lâminas, os parafusos das lâminas e as outras partes do mecanismo de corte apresentam danos ou desgaste. Jamais trabalhar com um mecanismo de corte danificado ou com forte desgaste.
- ▶ Controlar o fio de conexão/o cabo de extensão antes de cada utilização, para verificar se há danos, e substituir se for necessário. Proteger o cabo de conexão contra calor, óleo e cantos afiados.

- ▶ Familiarize-se com o comando da tesoura de sebes, para poder pará-la imediatamente em caso de emergência.
- ▶ Só corte sebes à luz do dia ou com boa iluminação artificial.
- ▶ Jamais utilize a tesoura de sebes com dispositivos de proteção defeituosos ou sem que estejam montados.
- ▶ Assegure-se de que todos os punhos e dispositivos de proteção fornecidos estejam montados ao operar a tesoura de sebes. Jamais tente colocar em funcionamento uma tesoura de sebes que não esteja completamente montada nem uma tesoura de sebes com modificações inadmissíveis.
- ▶ Jamais segure a tesoura de sebes pelo seu dispositivo de proteção.
- ▶ Ao trabalhar com a tesoura de sebes deverá sempre manter uma posição firme e o equilíbrio, especialmente se for trabalhado sobre degraus ou escadas.
- ▶ Esteja atento ao seu meio ambiente e esteja preparado para possíveis perigos que talvez não possa escutar enquanto estiver a cortar a sebe.
- ▶ Puxar a ficha da tomada de corrente:
  - antes do controlo, da eliminação de um bloqueio ou de trabalhos na tesoura de sebes.
  - após o contacto com um corpo estranho. Controlar imediatamente se a tesoura de sebes apresenta danos e se necessário permita que ela seja reparada.
  - se a tesoura de sebes começar a vibrar de forma anormal (controlar imediatamente).
- ▶ Controlar se todas as porcas, cavilhas e parafusos estão firmes, para assegurar-se de que a tesoura de sebes trabalhe de forma impecável.
- ▶ Armazenar a tesoura de sebes em lugar seco, elevado e fechado, fora do alcance de crianças.
- ▶ Por precaução deverá substituir as peças gastas ou danificadas.
- ▶ Não tente reparar o aparelho de jardinagem, a não ser que tenha a formação necessária.
- ▶ Assegure-se de que as peças substituídas sejam da Bosch.
- ▶ Para salvaguardar contra o contacto com a lâmina de corte em movimento, este corta-sebes dispõe de dois punhos, cada um com um interruptor de proteção da lâmina. Para operar o corta-sebes é necessário que ambos os interruptores sejam acionados simultaneamente. **Não se deve usar o aparelho de jardinagem, mesmo se ele funcionar, sem um interruptor ou apenas com um interruptor acionado.**

### Segurança elétrica

- ▶ **Atenção! Antes de trabalhos de manutenção ou de limpeza, deverá desligar o aparelho de jardinagem e puxar a ficha da tomada. O mesmo vale, se o cabo de corrente elétrica estiver danificado, cortado ou emaranhado.**
- ▶ **A lâmina ainda continua a se movimentar durante alguns minutos após ter desligado a tesoura de sebes. CUIDADO! Não tocar na lâmina que esteja em movimento.**

Para a sua segurança, este aparelho de jardinagem tem um isolamento de proteção e não necessita uma ligação à terra. A tensão de funcionamento é de 230 V AC, 50 Hz (para países fora da União Europeia 220 V, 240 V conforme o modelo). Só utilizar cabos de extensão homologados. As informações podem ser obtidas numa oficina de serviço pós-venda Bosch.

Só devem ser utilizados cabos de extensão do modelo H05VV-F ou H05RN-F.

Para uma maior segurança, recomendamos a utilização de um disjuntor de corrente de avaria (DCA), com uma corrente de avaria inferior a 30 mA. Este dispositivo de corrente residual deveria ser controlado antes de cada funcionamento.

Deve ser observado o manual de instruções do fabricante do cabo de extensão ou do tambor para cabos, assim como as diretivas nacionais relativas ao seu uso.

Indicação para produtos, que **não foram vendidos na GB:**

**ATENÇÃO:** Para a sua segurança é necessário que a ficha de rede do aparelho de jardinagem esteja conectada ao cabo de extensão. O acoplamento do cabo de extensão deve ser protegido contra respingos de água, ser de borracha ou ter um revestimento de borracha. O cabo de extensão deve ser utilizado com um protetor contra esforços mecânicos.

O cabo de conexão deve ser controlado em intervalos regulares quanto a sinais de danos e só deve ser utilizado se estiver em estado impecável.

Se o cabo de ligação estiver danificado, este só deve ser reparado numa oficina de serviço autorizada Bosch.

### Manutenção

- ▶ Sempre usar luvas de jardinagem se estiver a trabalhar na área das lâminas afiadas.
- ▶ Controlar o aparelho de jardinagem e, se necessário, substituir as peças gastas ou danificadas.
- ▶ Lubrificar a barra de lâminas com spray de manutenção antes do armazenamento do aparelho de jardinagem.
- ▶ Controlar se todas as porcas, cavilhas e parafusos estão firmes, para assegurar-se de que o aparelho de jardinagem trabalhe de forma impecável.
- ▶ Assegure-se de que as peças substituídas sejam da Bosch.

### Dados técnicos

Tesoura de sebes		AHS 45-16	AHS 50-16	AHS 55-16	AHS 60-16
N.º do produto		3 600 H47 A..	3 600 H47 B..	3 600 H47 C..	3 600 H47 D..
Potência nominal consumida	W	420	450	450	450
Comprimento de corte	mm	450	500	550	600
Abertura de dente	mm	16	16	16	16
N.º de cursos em vazio	min <sup>-1</sup>	3 400	3 400	3 400	3 400
Peso conforme EPTA-Procedure 01:2014	kg	2,6	2,7	2,7	2,8
Classe de proteção		□/II	□/II	□/II	□/II

As indicações valem para tensões nominais [U] de 230 V. Estas indicações podem variar dependendo de tensões inferiores e dos modelos específicos dos países.

### Símbolos

Os símbolos a seguir são importantes para a leitura e para a compreensão destas instruções de serviço. Os símbolos e os seus significados devem ser memorizados. A interpretação correta dos símbolos facilita a utilização segura e aprimorada da ferramenta elétrica.

Símbolo	Significado
	Usar luvas de proteção
	Usar óculos de proteção.
	Direção do movimento
	Ligar
	Desligar
	Proteja-se contra choque elétrico.
	Ação permitida
	Ação proibida
	Acessórios

### Utilização conforme as disposições

O aparelho de jardinagem é destinado a cortar e podar sebes e arbustos em jardins domésticos e de passatempos.

## 28 | Português

Tesoura de sebes		AHS 450-16	AHS 480-16	AHS 500-16	AHS 550-16
N.º do produto		3 600 H47 A..	3 600 H47 B..	3 600 H47 B..	3 600 H47 C..
Potência nominal consumida	W	420	450	450	450
Comprimento de corte	mm	450	480	500	550
Abertura de dente	mm	16	16	16	16
N.º de cursos em vazio	min <sup>-1</sup>	3 400	3 400	3 400	3 400
Peso conforme EPTA-Procedure 01:2014	kg	2,6	2,7	2,7	2,7
Classe de proteção		□/II	□/II	□/II	□/II

As indicações valem para tensões nominais [U] de 230 V. Estas indicações podem variar dependendo de tensões inferiores e dos modelos específicos dos países.

## Informação sobre ruídos/vibrações

Os valores de emissão de ruído determinados de acordo com EN 60745-2-15.

O nível de ruído avaliado como A do aparelho é tipicamente: Nível de pressão acústica 75 dB(A); Nível de potência acústica 95 dB(A). Incerteza K = 2 dB.

### Usar proteção auricular!

Totais valores de vibrações  $a_h$  (soma dos vetores de três direções) e incerteza K averiguada conforme EN 60745-2-15:  $a_h < 2,5 \text{ m/s}^2$ ,  $K = 1,5 \text{ m/s}^2$ .

O nível de vibrações indicado nestas instruções foi medido de acordo com um processo de medição normalizado pela norma EN 60745 e pode ser utilizado para a comparação de ferramentas elétricas. Ele também é apropriado para uma avaliação provisória da carga de vibrações.

O nível de vibrações indicado representa as aplicações principais da ferramenta elétrica. Se, contudo, a ferramenta elétrica for utilizada para outras aplicações, com acessórios diferentes, com outras ferramentas de trabalho ou com manutenção insuficiente, é possível que o nível de vibrações seja diferente. Isto pode aumentar sensivelmente a carga de vibrações para o período completo de trabalho.

Para uma estimativa exata da carga de vibrações, também deveriam ser considerados os períodos nos quais o aparelho está desligado ou funciona, mas não está sendo utilizado. Isto pode reduzir a carga de vibrações durante o completo período de trabalho.

Além disso também deverão ser estipuladas medidas de segurança para proteger o operador contra o efeito de vibrações, como por exemplo: manutenção de ferramentas elétricas e de ferramentas de trabalho, manter as mãos quentes e organização dos processos de trabalho.

## Montagem de funcionamento

Meta de ação	Figura	Página
Volume de fornecimento	1	167
Aplicar o cabo de extensão	2	167
Ligar	2	167
Desligar	2	168
Indicações de trabalho	2, 3	167 – 168
Manutenção da lâmina	4	169
Arrecadação e transporte	4	169
Selecionar acessórios	5	169

## Busca de erros



Sintomas	Possível causa	Solução
A tesoura de sebes não funciona	Falta tensão de rede	Controlar e ligar
	Tomada de rede elétrica com defeito	Utilizar uma outra tomada
	Cabo de extensão danificado	Controlar o cabo e substituir se estiver danificado
	O fusível foi acionado	Substituir o fusível

Sintomas	Possível causa	Solução
A tesoura de sebes funciona com interrupções	Cabo de extensão danificado	Controlar o cabo e substituir se estiver danificado
	A cablagem interna do aparelho de jardinagem está com defeito	Dirija-se a uma oficina de serviço pós-venda
	Interruptor de ligar-desligar com defeito	Dirija-se a uma oficina de serviço pós-venda
O motor funciona mas a lâmina permanece parada	Erro interno	Dirija-se a uma oficina de serviço pós-venda
As lâminas tornam-se quentes	As lâminas estão embotadas	Deixar a barra de lâmina ser afiada
	A lâmina tem mossas	Deixar a barra de lâmina ser controlada
	Demasiada fricção devido à falta e lubrificação	Pulverizar com óleo de lubrificação
Fortes vibrações/ruídos	Aparelho de jardinagem com defeito	Dirija-se a uma oficina de serviço pós-venda

## Serviço pós-venda e consultoria de aplicação

[www.bosch-garden.com](http://www.bosch-garden.com)

Para todas as questões e encomendas de peças sobressalentes é imprescindível indicar o número de produto de 10 dígitos como consta na placa de características do aparelho de jardim.

### Portugal

Robert Bosch LDA  
Avenida Infante D. Henrique  
Lotes 2E – 3E  
1800 Lisboa  
Para efetuar o seu pedido online de peças entre na página [www.ferramentasbosch.com](http://www.ferramentasbosch.com).  
Tel.: 21 8500000  
Fax: 21 8511096

### Brasil

Robert Bosch Ltda. – Divisão de Ferramentas Elétricas  
Caixa postal 1195 – CEP: 13065-900  
Campinas – SP  
Tel.: 0800 7045 446  
[www.bosch.com.br/contato](http://www.bosch.com.br/contato)

## Eliminação



Não deitar ferramentas elétricas no lixo doméstico!

### Apenas países da União Europeia:

De acordo com a diretiva europeia 2012/19/UE para aparelhos elétricos e eletrónicos velhos, e com as respetivas realizações nas leis nacionais, as ferramentas elétricas que não servem mais para a utilização, devem ser enviadas separadamente a uma reciclagem ecológica.

**Sob reserva de alterações.**

## Italiano

### Norme di sicurezza

#### Descrizione dei simboli



Leggere le istruzioni d'uso.



Non utilizzare la tagliasiepi quando piove. Non esporre la tagliasiepi alla pioggia.



Spegnere la tagliasiepi ed estrarre la spina dalla presa di corrente prima di fare interventi di regolazione o di pulizia, se il cavo si è impigliato, è tagliato o danneggiato, oppure se la tagliasiepi viene lasciata senza custodia anche solo per breve tempo.

### Avvertenze generali di pericolo per elettroutensili



**AVVERTENZA** Leggere tutte le avvertenze di pericolo e le istruzioni operative. In

caso di mancato rispetto delle avvertenze di pericolo e delle istruzioni operative si potrà creare il pericolo di scosse elettriche, incendi e/o incidenti gravi.

**Conservare tutte le avvertenze di pericolo e le istruzioni operative per ogni esigenza futura.**

Il termine «elettrotensile» utilizzato nelle avvertenze di pericolo si riferisce ad utensili elettrici alimentati dalla rete (con linea di allacciamento) ed ad utensili elettrici alimentati a batteria (senza linea di allacciamento).

### Sicurezza della postazione di lavoro

► **Tenere la postazione di lavoro sempre pulita e ben illuminata.** Il disordine oppure zone della postazione di lavoro non illuminate possono essere causa di incidenti.

## 30 | Italiano

- ▶ **Evitare d'impiegare l'elettrotrouensile in ambienti soggetti al rischio di esplosioni nei quali si abbia presenza di liquidi, gas o polveri infiammabili.** Gli elettrotrouensili producono scintille che possono far infiammare la polvere o i gas.
- ▶ **Tenere lontani i bambini ed altre persone durante l'impiego dell'elettrotrouensile.** Eventuali distrazioni potranno comportare la perdita del controllo sull'elettrotrouensile.

**Sicurezza elettrica**

- ▶ **La spina di allacciamento alla rete dell'elettrotrouensile deve essere adatta alla presa. Evitare assolutamente di apportare modifiche alla spina. Non impiegare spine adattatrici assieme ad elettrotrouensili dotati di collegamento a terra.** Le spine non modificate e le prese adatte allo scopo riducono il rischio di scosse elettriche.
- ▶ **Evitare il contatto fisico con superfici collegate a terra, come tubi, riscaldamenti, cucine elettriche e frigoriferi.** Sussiste un maggior rischio di scosse elettriche nel momento in cui il corpo è messo a massa.
- ▶ **Custodire l'elettrotrouensile al riparo dalla pioggia o dall'umidità.** La penetrazione dell'acqua in un elettrotrouensile aumenta il rischio di una scossa elettrica.
- ▶ **Non usare il cavo per scopi diversi da quelli previsti ed, in particolare, non usarlo per trasportare o per appendere l'elettrotrouensile oppure per estrarre la spina dalla presa di corrente. Non avvicinare il cavo a fonti di calore, olio, spigoli taglienti e neppure a parti della macchina che siano in movimento.** I cavi danneggiati o aggrovigliati aumentano il rischio d'insorgenza di scosse elettriche.
- ▶ **Qualora si voglia usare l'elettrotrouensile all'aperto, impiegare solo ed esclusivamente cavi di prolunga che siano adatti per l'impiego all'esterno.** L'uso di un cavo di prolunga omologato per l'impiego all'esterno riduce il rischio d'insorgenza di scosse elettriche.
- ▶ **Qualora non fosse possibile evitare di utilizzare l'elettrotrouensile in ambiente umido, utilizzare un interruttore di sicurezza.** L'uso di un interruttore di sicurezza riduce il rischio di una scossa elettrica.

**Sicurezza delle persone**

- ▶ **È importante concentrarsi su ciò che si sta facendo e maneggiare con giudizio l'elettrotrouensile durante le operazioni di lavoro. Non utilizzare mai l'elettrotrouensile in caso di stanchezza oppure quando ci si trovi sotto l'effetto di droghe, bevande alcoliche e medicinali.** Un attimo di distrazione durante l'uso dell'elettrotrouensile può essere causa di gravi incidenti.
- ▶ **Indossare sempre equipaggiamento protettivo individuale nonché occhiali protettivi.** Indossando abbigliamento di protezione personale come la maschera per polveri, scarpe di sicurezza che non scivolino, elmetto di protezione oppure protezione acustica a seconda del tipo e dell'applicazione dell'elettrotrouensile, si riduce il rischio di incidenti.
- ▶ **Evitare l'accensione involontaria dell'elettrotrouensile. Prima di collegarlo alla rete di alimentazione elettrica**

**e/o alla batteria ricaricabile, prima di prenderlo oppure prima di iniziare a trasportarlo, assicurarsi che l'elettrotrouensile sia spento.** Tenendo il dito sopra l'interruttore mentre si trasporta l'elettrotrouensile oppure collegandolo all'alimentazione di corrente con l'interruttore inserito, si vengono a creare situazioni pericolose in cui possono verificarsi seri incidenti.

- ▶ **Prima di accendere l'elettrotrouensile togliere gli attrezzi di regolazione o la chiave inglese.** Un accessorio oppure una chiave che si trovi in una parte rotante della macchina può provocare seri incidenti.
- ▶ **Evitare una posizione anomala del corpo. Avere cura di mettersi in posizione sicura e di mantenere l'equilibrio in ogni situazione.** In questo modo è possibile controllare meglio l'elettrotrouensile in caso di situazioni inaspettate.
- ▶ **Indossare vestiti adeguati. Non indossare vestiti larghi, né portare bracciali e catenine. Tenere i capelli, i vestiti ed i guanti lontani da pezzi in movimento.** Vestiti lenti, gioielli o capelli lunghi potranno impigliarsi in pezzi in movimento.
- ▶ **In caso fosse previsto il montaggio di dispositivi di aspirazione della polvere e di raccolta, assicurarsi che gli stessi siano collegati e che vengano utilizzati correttamente.** L'utilizzo di un'aspirazione polvere può ridurre lo svilupparsi di situazioni pericolose dovute alla polvere.

**Trattamento accurato ed uso corretto degli elettrotrouensili**

- ▶ **Non sottoporre la macchina a sovraccarico. Per il proprio lavoro, utilizzare esclusivamente l'elettrotrouensile esplicitamente previsto per il caso.** Con un elettrotrouensile adatto si lavora in modo migliore e più sicuro nell'ambito della sua potenza di prestazione.
- ▶ **Non utilizzare mai elettrotrouensili con interruttori difettosi.** Un elettrotrouensile con l'interruttore rotto è pericoloso e deve essere aggiustato.
- ▶ **Prima di procedere ad operazioni di regolazione sulla macchina, prima di sostituire parti accessorie oppure prima di posare la macchina al termine di un lavoro, estrarre sempre la spina dalla presa della corrente e/o estrarre la batteria ricaricabile.** Tale precauzione eviterà che l'elettrotrouensile possa essere messo in funzione involontariamente.
- ▶ **Quando gli elettrotrouensili non vengono utilizzati, conservarli al di fuori del raggio di accesso di bambini. Non fare usare l'elettrotrouensile a persone che non siano abituate ad usarlo o che non abbiano letto le presenti istruzioni.** Gli elettrotrouensili sono macchine pericolose quando vengono utilizzati da persone non dotate di sufficiente esperienza.
- ▶ **Eeguire la manutenzione dell'elettrotrouensile operando con la dovuta diligenza. Accertarsi che le parti mobili della macchina funzionino perfettamente, che non s'inzeppino e che non ci siano pezzi rotti o danneggiati al punto da limitare la funzione dell'elettrotrouensile stesso. Prima di iniziare l'impiego, far riparare le parti danneggiate.** Numerosi incidenti vengono causati da elettrotrouensili la cui manutenzione è stata effettuata poco accuratamente.

- ▶ **Mantenere gli utensili da taglio sempre affilati e puliti.** Gli utensili da taglio curati con particolare attenzione e con taglienti affilati s'incepiscono meno frequentemente e sono più facili da condurre.
- ▶ **Utilizzare l'elettro utensile, gli accessori opzionali, gli utensili per applicazioni specifiche ecc., sempre attenendosi alle presenti istruzioni. Così facendo, tenere sempre presente le condizioni di lavoro e le operazioni da eseguire.** L'impiego di elettro utensili per usi diversi da quelli consentiti potrà dar luogo a situazioni di pericolo.

### Assistenza

- ▶ **Fare riparare l'elettro utensile solo ed esclusivamente da personale specializzato e solo impiegando pezzi di ricambio originali.** In tale maniera potrà essere salvaguardata la sicurezza dell'elettro utensile.

### Indicazioni di sicurezza per tagliasiepi

- ▶ **Tenere ogni parte del corpo lontana dalla lama da taglio. Quando la lama è in funzione, non tentare di rimuovere materiale tagliato e neppure cercare di tenere fermo con le mani il materiale da tagliare. Rimuovere materiale tagliato rimasto impigliato esclusivamente con apparecchio spento.** Un attimo di distrazione mentre si utilizza il tagliasiepi potrà causare lesioni gravi.
- ▶ **Quando la lama è ferma, trasportare il tagliasiepi tenendolo per l'impugnatura. Durante il trasporto oppure la conservazione del tagliasiepi applicare sempre la copertura di protezione.** Un trattamento accurato dell'apparecchio contribuisce a ridurre il rischio di incidenti a causa della lama.
- ▶ **Tenere l'elettro utensile afferrandolo sempre alle superfici di presa isolate perché la lama da taglio può entrare in contatto con cavi elettrici nascosti oppure con il proprio cavo di alimentazione.** Un contatto con un cavo elettrico mette sotto tensione anche le parti in metallo dell'elettro utensile e provoca quindi una scossa elettrica.
- ▶ **Tenere il cavo lontano dall'area di taglio.** Durante il lavoro il cavo può nascondersi nelle siepi ed essere tagliato accidentalmente.

### Ulteriori avvertenze di pericolo

- ▶ Questo apparecchio non è destinato all'uso da parte di persone (bambini compresi) con capacità fisiche, sensoriali o mentali ridotte oppure a cui manchi esperienza e/o conoscenza, se le stesse non sono sorvegliate oppure istruite relativamente all'uso dell'apparecchio da parte di una persona responsabile per la loro sicurezza. I bambini dovrebbero essere sorvegliati per assicurarsi che non giochino con l'apparecchio.
- ▶ **Durante le operazioni di lavoro è necessario tenere l'elettro utensile sempre con entrambe le mani ed adottare una posizione di lavoro sicura.** Utilizzare con sicurezza l'elettro utensile tenendolo sempre con entrambe le mani.
- ▶ **Prima di posare l'elettro utensile, attendere sempre fino a quando si sarà fermato completamente.**
- ▶ Durante il funzionamento impedire che altre persone oppure animali possano trovarsi in un raggio di 3 m intorno al-

la zona operativa. Entro la zona operativa, l'utente è responsabile per la sicurezza nei confronti di terzi.

- ▶ Non afferrare mai la tagliasiepi per la lama.
- ▶ Non permettere di utilizzare la tagliasiepi a bambini e neppure ad adulti che non abbiano preso visione delle presenti istruzioni. Le norme nazionali locali prevedono eventualmente dei limiti di restrizione circa l'età dell'operatore.
- ▶ Non eseguire mai tagli quando nelle vicinanze si trovano altre persone ed in modo particolare bambini oppure animali domestici.
- ▶ L'operatore o l'utente è responsabile degli incidenti o dei rischi in cui possono incorrere le altre persone o le loro proprietà.
- ▶ Non utilizzare la tagliasiepi a piedi nudi né calzando sandali aperti. Portare sempre scarpe di sicurezza e pantaloni lunghi. Si consiglia di portare sempre guanti di protezione, scarpe che non scivolano ed occhiali di protezione adatti. Non portare mai vestiti aperti e neppure bracciali e catenine che potrebbero rimanere impigliati nelle parti mobili.
- ▶ Controllare con attenzione la superficie che si vuole tagliare ed eliminare ogni tipo di fili metallici ed altri corpi estranei.
- ▶ Prima dell'uso, controllare sempre visivamente che le lame, i rispettivi bulloni ed il gruppo di taglio non siano né usurati, né danneggiati. Non lavorare mai con un meccanismo da taglio che sia difettoso oppure molto usurato.
- ▶ Prima di ogni utilizzo, controllare il cavo di alimentazione/il cavo di prolunga per accertarsi che non sia danneggiato e, se necessario, sostituirlo. Proteggere il cavo di alimentazione/il cavo di prolunga dal calore troppo forte, da olio e da spigoli taglienti.
- ▶ Familiarizzare con l'uso della tagliasiepi in modo tale da essere in grado di poterla bloccare immediatamente in caso di emergenza.
- ▶ Tagliare le siepi soltanto alla luce del giorno oppure provvedendo prima ad una buona sorgente luminosa artificiale.
- ▶ Non utilizzare mai la tagliasiepi con dispositivi di protezione non montati oppure difettosi.
- ▶ Accertarsi che tutte le impugnature fornite a corredo ed i dispositivi di protezione siano montati quando si utilizza la tagliasiepi. Non utilizzare mai una tagliasiepi che non sia completa oppure una macchina a cui dovessero essere state apportate delle modifiche non autorizzate.
- ▶ Non tenere mai la tagliasiepi prendendola per il dispositivo di protezione.
- ▶ Utilizzando la tagliasiepi assicurarsi sempre una sicura posizione di lavoro e mantenere sempre l'equilibrio in modo particolare quando la si utilizza trovandosi su gradini oppure scale.
- ▶ Osservare con attenzione la zona circostante ed essere sempre pronti a reagire ad improvvise fonti di pericolo che durante il lavoro forse non possono essere facilmente percepite acusticamente.
- ▶ Estrarre la spina dalla presa:
  - prima di un controllo, l'eliminazione di un bloccaggio oppure in caso di lavori alla tagliasiepi.
  - in seguito al contatto con corpi estranei. Controllare se vi sono dei danni alla tagliasiepi e, se necessario, ripararli.
  - se la tagliasiepi deve essere controllata per via di vibrazioni anormali (controllare immediatamente).

## 32 | Italiano

- ▶ Per essere certi che la tagliasiepi possa operare in condizioni di assoluta sicurezza, assicurarsi sempre che tutti i dadi, i bulloni e le viti siano ben avvitati.
- ▶ Conservare la tagliasiepi in luogo asciutto e che sia alto oppure chiuso in modo da non essere accessibile a bambini.
- ▶ A titolo di sicurezza, sostituire le parti usurate o danneggiate.
- ▶ Non tentare di effettuare riparazioni sull'apparecchio per il giardinaggio a meno che non si disponga di debita preparazione professionale.
- ▶ Accertarsi che le parti di ricambio montate siano approvate da Bosch.
- ▶ Come protezione contro contatto per la lama da taglio mobile, il tagliasiepi è dotato di un interruttore di protezione della lama per ciascuna impugnatura. Per il funzionamento del tagliasiepi entrambi gli interruttori devono essere premuti contemporaneamente. **Non utilizzare l'apparecchio per il giardinaggio, anche se lo stesso è in funzione, se non viene azionato alcun interruttore oppure se è azionato solo un interruttore.**

## Sicurezza elettrica

- ▶ **Attenzione! Spegnerne l'apparecchio per il giardinaggio ed estrarre la spina dalla presa di corrente prima di passare ad eseguire lavori di manutenzione o di pulizia. Lo stesso vale quando il cavo di alimentazione dovesse essere danneggiato, tagliato oppure anche aggrovigliato.**
- ▶ **Una volta spenta la tagliasiepi, la lama da taglio continua a girare per alcuni secondi. Attenzione! Non toccare mai la lama da taglio in rotazione.**

Per sicurezza, il Vostro apparecchio per il giardinaggio è equipaggiato con un isolamento di protezione e non richiede nessuna messa a terra. La tensione di esercizio corrisponde a 230 V AC, 50 Hz (per paesi non appartenenti all'UE 220 V, 240 V a seconda del modello). Utilizzare esclusivamente cavi di prolunga omologati. Per ulteriori informazioni rivolgersi ad un Centro di assistenza Clienti autorizzato.

È permesso utilizzare soltanto cavi di prolunga del tipo H05VV-F oppure H05RN-F.

Per una maggiore sicurezza, si consiglia di usare un interruttore a corrente di guasto (RCD) con una corrente di guasto massima di 30 mA. Questo interruttore a corrente di guasto dovrebbe essere controllato prima di ogni impiego.

Osservare le istruzioni per l'uso del produttore del cavo di prolunga o del tamburo per cavi nonché le norme nazionali relative al loro impiego.

Indicazione per prodotti che **non vengono venduti in GB:**

**ATTENZIONE:** Per la Vostra sicurezza è necessario che la spina applicata all'apparecchio per il giardinaggio sia collegata al cavo di prolunga. Il raccordo del cavo di prolunga deve essere protetto contro gli spruzzi dell'acqua, deve essere di gomma oppure essere coperto da gomma. Il cavo di prolunga deve essere usato con un dispositivo di scarico della trazione.

Il cavo di collegamento deve essere controllato regolarmente in merito ad eventuali danneggiamenti e può essere impiegato esclusivamente in perfette condizioni.

Se il cavo di collegamento è danneggiato, lo stesso può essere riparato esclusivamente da un' Officina Bosch autorizzata.

## Manutenzione

- ▶ Mettere sempre guanti da giardino maneggiando o lavorando nel settore delle lame taglienti.
- ▶ Controllare l'apparecchio per il giardinaggio e per ragioni di sicurezza sostituire parti usurate o danneggiate.
- ▶ Per il magazzino dell'apparecchio per il giardinaggio lubrificare sempre la lama con lo spray di manutenzione.
- ▶ Per essere certi che l'apparecchio per il giardinaggio possa operare in condizioni di assoluta sicurezza, assicurarsi sempre che tutti i dadi, i bulloni e le viti siano ben avvitati.
- ▶ Accertarsi che le parti di ricambio montate siano approvate da Bosch.

## Simboli

I simboli sotto indicati sono necessari alla lettura ed alla comprensione delle istruzioni d'uso. È importante conoscere bene i simboli ed il rispettivo significato. Un'interpretazione corretta dei simboli contribuisce ad utilizzare meglio ed in modo più sicuro l'elettrotensile.

Simbolo	Significato
	Mettere i guanti di protezione
	Portare occhiali di protezione.
	Direzione di movimento
	Accensione
	Spegnimento
	Proteggersi contro scosse elettriche.
	Operazione permessa
	Operazione vietata
	Accessori

## Uso conforme alle norme

L'apparecchio per il giardinaggio è previsto per tagliare e tosare siepi e cespugli del Vostro giardino.



## Dati tecnici

Tagliasiepi		AHS 45-16	AHS 50-16	AHS 55-16	AHS 60-16
Codice prodotto		3 600 H47 A..	3 600 H47 B..	3 600 H47 C..	3 600 H47 D..
Potenza nominale assorbita	W	420	450	450	450
Lunghezza di taglio	mm	450	500	550	600
Apertura dente	mm	16	16	16	16
Numero di corse a vuoto	min <sup>-1</sup>	3 400	3 400	3 400	3 400
Peso in funzione della EPTA-Procedure 01:2014	kg	2,6	2,7	2,7	2,8
Classe di sicurezza		□/II	□/II	□/II	□/II

I dati sono validi per una tensione nominale [U] di 230 V. In caso di tensioni differenti e di modelli specifici dei paesi di impiego, questi dati possono variare.

Tagliasiepi		AHS 450-16	AHS 480-16	AHS 500-16	AHS 550-16
Codice prodotto		3 600 H47 A..	3 600 H47 B..	3 600 H47 B..	3 600 H47 C..
Potenza nominale assorbita	W	420	450	450	450
Lunghezza di taglio	mm	450	480	500	550
Apertura dente	mm	16	16	16	16
Numero di corse a vuoto	min <sup>-1</sup>	3 400	3 400	3 400	3 400
Peso in funzione della EPTA-Procedure 01:2014	kg	2,6	2,7	2,7	2,7
Classe di sicurezza		□/II	□/II	□/II	□/II

I dati sono validi per una tensione nominale [U] di 230 V. In caso di tensioni differenti e di modelli specifici dei paesi di impiego, questi dati possono variare.

## Informazioni sulla rumorosità e sulla vibrazione

Valori di emissione acustica rilevati conformemente a EN 60745-2-15.

Il livello di rumore stimato A dell'apparecchio ammonta normalmente: Livello di pressione acustica 75 dB (A); livello di potenza sonora 95 dB (A). Incertezza della misura K = 2 dB.

### Usare la protezione acustica!

Valori complessivi di oscillazione  $a_h$  (somma vettoriale delle tre direzioni) e incertezza della misura K misurati conformemente alla norma EN 60745-2-15:

$$a_h < 2,5 \text{ m/s}^2, K = 1,5 \text{ m/s}^2.$$

Il livello di vibrazioni indicato nelle presenti istruzioni è stato rilevato seguendo una procedura di misurazione conforme alla norma EN 60745 e può essere utilizzato per confrontare gli elettrotensili. Lo stesso è idoneo anche per una valutazione temporanea della sollecitazione da vibrazioni.

Il livello di vibrazioni indicato rappresenta gli impieghi principali dell'elettrotensile. Qualora l'elettrotensile venisse utilizzato tuttavia per altri impieghi, con accessori e utensili da innesto differenti oppure con manutenzione insufficiente, il livello di vibrazioni può differire. Questo può aumentare sensibilmente la sollecitazione da vibrazioni per l'intero periodo di tempo operativo.

Per una valutazione precisa della sollecitazione da vibrazioni bisognerebbe considerare anche i tempi in cui l'apparecchio è spento oppure è acceso ma non è utilizzato effettivamente. Questo può ridurre chiaramente la sollecitazione da vibrazioni per l'intero periodo operativo.

Adottare misure di sicurezza supplementari per la protezione dell'operatore dall'effetto delle vibrazioni come p.es.: manutenzione dell'elettrotensile e degli accessori, mani calde, organizzazione dello svolgimento del lavoro.

## Montaggio ed uso

Scopo dell'operazione	Figura	Pagina
Volume di fornitura	1	167
Collegamento del cavo di prolunga	2	167
Avviamento	2	167
Arresto	2	168
Indicazioni operative	2, 3	167 - 168
Manutenzione della lama	4	169
Conservazione e trasporto	4	169
Selezione accessori	5	169

34 | Italiano

## Individuazione dei guasti e rimedi



Problema	Possibili cause	Rimedi
La tagliasiepi non funziona	Tensione di rete assente	Controllare ed inserire
	Presa elettrica difettosa	Utilizzare un'altra presa
	Cavo di prolunga danneggiato	Controllare il cavo e, se necessario, sostituirlo
	Il fusibile è scattato	Sostituire il fusibile
La tagliasiepi funziona con interruzioni	Cavo di prolunga danneggiato	Controllare il cavo e, se necessario, sostituirlo
	Cablaggio interno dell'apparecchio per il giardinaggio difettoso	Contattare il centro assistenza clienti
	Interruttore di avvio/arresto difettoso	Contattare il centro assistenza clienti
Il motore è in funzione, le lame restano ferme	Guasto interno	Contattare il centro assistenza clienti
Le lame diventano bollenti	Lame senza filo	Far affilare le lame
	La lama ha delle tacche	Far controllare le lame
	Troppo attrito a causa della mancanza di lubrificazione	Spruzzare con olio lubrificante
Vibrazioni e rumore eccessivi	Apparecchio per il giardinaggio difettoso	Contattare il centro assistenza clienti

## Assistenza clienti e consulenza impieghi

### www.bosch-garden.com

Per ogni tipo di richiesta o di ordinazione di pezzi di ricambio, è indispensabile comunicare sempre il codice prodotto a dieci cifre riportato sulla targhetta di fabbricazione dell'apparecchio per il giardinaggio.

#### Italia

Officina Elettrotensili  
Robert Bosch S.p.A.  
Corso Europa 2/A  
20020 LAINATE (MI)  
Tel.: (02) 3696 2663  
Fax: (02) 3696 2662  
Fax: (02) 3696 8677  
E-Mail: officina.elettrotensili@it.bosch.com

#### Svizzera

Sul sito [www.bosch-pt.com/ch/it](http://www.bosch-pt.com/ch/it) è possibile ordinare direttamente on-line i ricambi.  
Tel.: (044) 8471513  
Fax: (044) 8471553  
E-Mail: Aftersales.Service@de.bosch.com

## Smaltimento



Non gettare elettrodomestici dismessi tra i rifiuti domestici!

#### Solo per i Paesi della CE:

Conformemente alla norma della direttiva 2012/19/UE sui rifiuti di apparecchiature elettriche ed elettroniche (RAEE) ed all'attuazione del recepimento nel diritto nazionale, gli elettrodomestici diventati inservibili devono essere raccolti separatamente ed essere inviati ad una riutilizzazione ecologica.

Con ogni riserva di modifiche tecniche.

## Nederlands

### Veiligheidsvoorschriften

#### Verklaring van de pictogrammen



Lees de gebruiksaanwijzing door.



Gebruik de heggenschaar niet in de regen. Stel de heggenschaar niet bloot aan regen.



Schakel de heggenschaar uit en trek de netstekker uit het stopcontact voordat u het gereedschap instelt of reinigt, als de kabel blijft vastzitten, de kabel doorgesneden, stukgesneden of beschadigd is of als u de heggenschaar onbeheerd laat liggen, ook als dat slechts voor korte tijd is.

#### Algemene veiligheidswaarschuwingen voor elektrische gereedschappen

**WAARSCHUWING** Lees alle veiligheidswaarschuwingen en alle voorschriften. Als de waarschuwingen en voorschriften niet worden opgevolgd, kan dit een elektrische schok, brand of ernstig letsel tot gevolg hebben.

#### Bewaar alle waarschuwingen en voorschriften voor toekomstig gebruik.

Het in de waarschuwingen gebruikte begrip „elektrisch gereedschap” heeft betrekking op elektrische gereedschappen voor gebruik op het stroomnet (met netsnoer) en op elektrische gereedschappen voor gebruik met een accu (zonder netsnoer).

#### Veiligheid van de werkomgeving

- ▶ **Houd uw werkomgeving schoon en goed verlicht.** Een rommelige of onverlichte werkomgeving kan tot ongevallen leiden.
- ▶ **Werk met het elektrische gereedschap niet in een omgeving met explosiegevaar waarin zich brandbare vloeistoffen, brandbare gassen of brandbaar stof bevinden.** Elektrische gereedschappen veroorzaken vonken die het stof of de dampen tot ontsteking kunnen brengen.
- ▶ **Houd kinderen en andere personen tijdens het gebruik van het elektrische gereedschap uit de buurt.** Wanneer u wordt afgeleid, kunt u de controle over het gereedschap verliezen.

#### Elektrische veiligheid

- ▶ **De aansluitstekker van het elektrische gereedschap moet in het stopcontact passen. De stekker mag in geen geval worden veranderd. Gebruik geen adapterstekkers in combinatie met geaarde elektrische gereedschappen.** Onveranderde stekkers en passende stopcontacten beperken het risico van een elektrische schok.

- ▶ **Voorkom aanraking van het lichaam met geaarde oppervlakken, bijvoorbeeld van buizen, verwarmingen, fornuizen en koelkasten.** Er bestaat een verhoogd risico door een elektrische schok wanneer uw lichaam geaard is.
- ▶ **Houd het gereedschap uit de buurt van regen en vocht.** Het binnendringen van water in het elektrische gereedschap vergroot het risico van een elektrische schok.
- ▶ **Gebruik de kabel niet voor een verkeerd doel, om het elektrische gereedschap te dragen of op te hangen of om de stekker uit het stopcontact te trekken. Houd de kabel uit de buurt van hitte, olie, scherpe randen en bewegende gereedschapsdelen.** Beschadigde of in de war geraakte kabels vergroten het risico van een elektrische schok.
- ▶ **Wanneer u buitenshuis met elektrisch gereedschap werkt, dient u alleen verlengkabels te gebruiken die voor gebruik buitenshuis zijn goedgekeurd.** Het gebruik van een voor gebruik buitenshuis geschikte verlengkabel beperkt het risico van een elektrische schok.
- ▶ **Als het gebruik van het elektrische gereedschap in een vochtige omgeving onvermijdelijk is, dient u een aardlekschakelaar te gebruiken.** Het gebruik van een aardlekschakelaar vermindert het risico van een elektrische schok.

#### Veiligheid van personen

- ▶ **Wees alert, let goed op wat u doet en ga met verstand te werk bij het gebruik van het elektrische gereedschap. Gebruik geen elektrisch gereedschap wanneer u moe bent of onder invloed staat van drugs, alcohol of medicijnen.** Een moment van onoplettendheid bij het gebruik van het elektrische gereedschap kan tot ernstige verwondingen leiden.
- ▶ **Draag persoonlijke beschermende uitrusting. Draag altijd een veiligheidsbril.** Het dragen van persoonlijke beschermende uitrusting zoals een stofmasker, slipvaste werkschoenen, een veiligheidshelm of gehoorbescherming, afhankelijk van de aard en het gebruik van het elektrische gereedschap, vermindert het risico van verwondingen.
- ▶ **Voorkom per ongeluk inschakelen. Controleer dat het elektrische gereedschap uitgeschakeld is voordat u de stekker in het stopcontact steekt of de accu aansluit en voordat u het gereedschap oppakt of draagt.** Wanneer u bij het dragen van het elektrische gereedschap uw vinger aan de schakelaar hebt of wanneer u het gereedschap ingeschakeld op de stroomvoorziening aansluit, kan dit tot ongevallen leiden.
- ▶ **Verwijder instelgereedschappen of schroefsleutels voordat u het elektrische gereedschap inschakelt.** Een instelgereedschap of sleutel in een draaiend deel van het gereedschap kan tot verwondingen leiden.
- ▶ **Voorkom een onevenwichtige lichaamshouding. Zorg ervoor dat u stevig staat en steeds in evenwicht blijft.** Daardoor kunt u het elektrische gereedschap in onverwachte situaties beter onder controle houden.

## 36 | Nederlands

- ▶ **Draag geschikte kleding. Draag geen loshangende kleding of sieraden. Houd haren, kleding en handschoenen uit de buurt van bewegende delen.** Loshangende kleding, lange haren en sieraden kunnen door bewegende delen worden meegenomen.
- ▶ **Wanneer stofafzuigings- of stofopvangvoorzieningen kunnen worden gemonteerd, dient u zich ervan te verzekeren dat deze zijn aangesloten en juist worden gebruikt.** Het gebruik van een stofafzuiging beperkt het gevaar door stof.

### Zorgvuldige omgang met en zorgvuldig gebruik van elektrische gereedschappen

- ▶ **Overbelast het gereedschap niet. Gebruik voor uw werkzaamheden het daarvoor bestemde elektrische gereedschap.** Met het passende elektrische gereedschap werkt u beter en veiliger binnen het aangegeven capaciteitsbereik.
- ▶ **Gebruik geen elektrisch gereedschap waarvan de schakelaar defect is.** Elektrisch gereedschap dat niet meer kan worden in- of uitgeschakeld, is gevaarlijk en moet worden gerepareerd.
- ▶ **Trek de stekker uit het stopcontact of neem de accu uit het elektrische gereedschap voordat u het gereedschap instelt, toebehoren wisselt of het gereedschap weglegt.** Deze voorzorgsmaatregel voorkomt onbedoeld starten van het elektrische gereedschap.
- ▶ **Bewaar niet-gebruikte elektrische gereedschappen buiten bereik van kinderen. Laat het gereedschap niet gebruiken door personen die er niet mee vertrouwd zijn en deze aanwijzingen niet hebben gelezen.** Elektrische gereedschappen zijn gevaarlijk wanneer deze door onervaren personen worden gebruikt.
- ▶ **Verzorg het elektrische gereedschap zorgvuldig. Controleer of bewegende delen van het gereedschap correct functioneren en niet vastklemmen en of onderdelen zodanig gebroken of beschadigd zijn dat de werking van het elektrische gereedschap nadelig wordt beïnvloed. Laat deze beschadigde onderdelen voor het gebruik repareren.** Veel ongevallen hebben hun oorzaak in slecht onderhouden elektrische gereedschappen.
- ▶ **Houd snijdende inzetgereedschappen scherp en schoon.** Zorgvuldig onderhouden snijdende inzetgereedschappen met scherpe snijkanten klemmen minder snel vast en zijn gemakkelijker te geleiden.
- ▶ **Gebruik elektrisch gereedschap, toebehoren, inzetgereedschappen en dergelijke volgens deze aanwijzingen. Let daarbij op de arbeidsomstandigheden en de uit te voeren werkzaamheden.** Het gebruik van elektrische gereedschappen voor andere dan de voorziene toepassingen kan tot gevaarlijke situaties leiden.

### Service

- ▶ **Laat het elektrische gereedschap alleen repareren door gekwalificeerd en vakkundig personeel en alleen met originele vervangingsonderdelen.** Daarmee wordt gewaarborgd dat de veiligheid van het gereedschap in stand blijft.

### Veiligheidsvoorschriften voor heggen scharen

- ▶ **Houd alle lichaamsdelen uit de buurt van het snijmes. Probeer niet om maaigoed te verwijderen of te maaien materiaal vast te houden terwijl het mes beweegt. Verwijder vastgeklemd maaigoed alleen wanneer het gereedschap uitgeschakeld is.** Een moment van onoplettheid tijdens het gebruik van de heggen schaar kan tot ernstig letsel leiden.
- ▶ **Draag de heggen schaar aan de greep terwijl het mes stilstaat. Breng altijd de veiligheidsafscherming aan voordat u de heggen schaar vervoert of opbergt.** Een zorgvuldige omgang met het gereedschap vermindert het verwondingsgevaar door het mes.
- ▶ **Houd het elektrische gereedschap alleen aan de geïsoleerde greepvlakken vast, aangezien het knipmes in aanraking met verborgen stroomleidingen of de eigen netkabel kan komen.** Contact van het knipmes met een spanningvoerende leiding kan metalen delen van het gereedschap onder spanning zetten en tot een elektrische schok leiden.
- ▶ **Houd de kabel uit de buurt van de plaats waar u knipt.** Tijdens de werkzaamheden kan de kabel in de struik verborgen zijn en per ongeluk worden doorgeknipt.

### Extra waarschuwingen

- ▶ Dit gereedschap is er niet voor bestemd om te worden gebruikt door personen (inclusief kinderen) met beperkte fysieke, zintuiglijke of geestelijke vermogens of gebrekkige ervaring en/of gebrekkige kennis, tenzij zij onder toezicht staan van een voor hun veiligheid verantwoordelijke persoon, of zij van deze persoon instructies ontvangen ten aanzien van het gebruik van het gereedschap. Kinderen moeten onder toezicht staan, om zeker te stellen dat zij niet met het gereedschap spelen.
- ▶ **Houd het elektrische gereedschap tijdens de werkzaamheden stevig met beide handen vast en zorg ervoor dat u stevig staat.** Het elektrische gereedschap wordt met twee handen veiliger geleid.
- ▶ **Wacht tot het elektrische gereedschap tot stilstand is gekomen voordat u het neerlegt.**
- ▶ Tijdens het gebruik mogen zich binnen een straal van 3 meter geen andere personen of dieren ophouden. De bediener is in de werkomgeving verantwoordelijk ten opzichte van anderen.
- ▶ Pak de heggen schaar nooit aan de mesbalk vast.
- ▶ Laat de heggen schaar nooit gebruiken door kinderen of personen die met deze voorschriften niet vertrouwd zijn. In uw land gelden eventueel voorschriften ten aanzien van de leeftijd van de bediener.
- ▶ Maaï nooit een heg wanneer er personen, in het bijzonder kinderen, of huisdieren vlakbij zijn.
- ▶ De bediener of gebruiker is verantwoordelijk voor ongevallen, persoonlijk letsel of schade aan het eigendom van anderen.

- ▶ Gebruik de heggenschaar niet met blote voeten of met open sandalen. Draag altijd stevige schoenen en een lange broek. Het dragen van stevige werkhandschoenen, slip-vaste schoenen en een veiligheidsbril wordt geadviseerd. Draag geen lange kleding of sieraden die in bewegende delen kunnen vastraken.
- ▶ Controleer de te knippen heg zorgvuldig en verwijder alle metaaldraad en overige voorwerpen.
- ▶ Controleer voor het gebruik altijd of de messen, mes-schroeven of andere delen van het knipmechanisme zichtbaar versleten of beschadigd zijn. Werk nooit met een beschadigd of ernstig versleten knipmechanisme.
- ▶ Controleer de aansluitkabel en de verlengkabel voor elk gebruik op beschadigingen en vervang deze indien nodig. Bescherm de aansluitkabel en de verlengkabel tegen hitte, olie en scherpe randen.
- ▶ Maak uzelf met de bediening van de heggenschaar vertrouwd zodat u deze in een noodgeval onmiddellijk kunt stoppen.
- ▶ Maai alleen heggen bij daglicht of goed kunstlicht.
- ▶ Gebruik de heggenschaar nooit met defecte of niet-gemonteerde veiligheidsvoorzieningen.
- ▶ Controleer dat alle meegeleverde grepen en veiligheidsvoorzieningen bij het gebruik van de heggenschaar gemonteerd zijn. Probeer het gereedschap nooit in gebruik te nemen als het onvolledig gemonteerd is en evenmin met niet-toegestane aanpassingen.
- ▶ Pak de heggenschaar nooit aan de veiligheidsvoorziening vast.
- ▶ Let er bij het gebruik van de heggenschaar altijd op dat u stevig staat en bewaar altijd uw evenwicht, in het bijzonder bij het gebruik van een trap of ladder.
- ▶ Let op uw omgeving en wees voorbereid op eventuele gevaren die u tijdens het knippen van de heg mogelijk niet kunt horen.
- ▶ Trek de stekker uit het stopcontact:
  - Voor het controleren, verwijderen van een blokkering of werkzaamheden aan een heggenschaar.
  - Na het raken van een voorwerp. Controleer de heggenschaar onmiddellijk op beschadigingen en laat deze indien nodig repareren.
  - Als de heggenschaar op een ongewone manier begint te trillen (onmiddellijk controleren).
- ▶ Controleer of alle moeren, bouten en schroeven vastzitten, zodat een veilige toestand van de heggenschaar gewaarborgd is.
- ▶ Bewaar de heggenschaar op een droge, hooggelegen of afgesloten plaats, buiten bereik van kinderen.
- ▶ Vervang versleten of beschadigde delen veiligheidshalve.
- ▶ Probeer niet het tuingereedschap te repareren, tenzij u de daarvoor vereiste opleiding bezit.
- ▶ Zorg ervoor dat vervangingsonderdelen van Bosch afkomstig zijn.
- ▶ Ter bescherming tegen aanraking van het bewegende snijmes is de heggenschaar uitgerust met twee mesbescher-

mingsschakelaars, op elke greep één. Voor het gebruik van de heggenschaar moeten beide schakelaars tegelijkertijd worden ingedrukt. **Gebruik het tuingereedschap niet als het loopt terwijl er geen schakelaar of slechts één schakelaar wordt ingedrukt.**

### Elektrische veiligheid

- ▶ **Let op! Schakel het tuingereedschap uit en trek de netstekker uit het stopcontact voordat u onderhouds- of reinigingswerkzaamheden uitvoert. Hetzelfde geldt wanneer de stroomkabel beschadigd, doorgesneden of in de war is.**
- ▶ **Nadat de heggenschaar uitgeschakeld is, beweegt het mes nog enkele seconden. Voorzichtig! Raak bewegend mes niet aan.**

Het tuingereedschap is voor uw veiligheid geïsoleerd en heeft geen aarding nodig. De bedrijfsspanning bedraagt 230 V AC, 50 Hz (voor landen buiten de EU 220 V of 240 V, afhankelijk van de uitvoering). Gebruik alleen goedgekeurde verlengkabels. Informatie is verkrijgbaar bij de erkende klantenservice.

Er mogen alleen verlengkabels van het type H05VV-F of H05RN-F worden gebruikt.

Voor extra veiligheid wordt het gebruik van een aardlekschakelaar met een uitschakelstroom van maximaal 30 mA geadviseerd. De aardlekschakelaar moet vóór gebruik altijd worden gecontroleerd.

Neem de gebruiksaanwijzing van de fabrikant van de verlengkabel of van de kabelhaspel en de nationale voorschriften voor het gebruik daarvan in acht.

Informatie over producten die **niet in Groot-Brittannië** worden verkocht:

**LET OP:** Voor uw veiligheid is het noodzakelijk dat de aan het tuingereedschap aangebrachte stekker met de verlengkabel wordt verbonden. De stekker van de verlengkabel moet tegen spatwater bestemd zijn en uit rubber bestaan of met rubber bekleed zijn. De verlengkabel moet met een trekontlasting worden gebruikt.

De aansluitkabel moet regelmatig op beschadigingen worden gecontroleerd en mag alleen in onbeschadigde toestand worden gebruikt.

Als de aansluitkabel beschadigd is, mag deze alleen door een erkende Bosch-werkplaats worden gerepareerd.

### Onderhoud





- ▶ Draag altijd tuinhandschoenen wanneer u de scherpe messen vastpakt of er aan werkt.
- ▶ Controleer het tuingereedschap. Versleten of beschadigde delen moeten veiligheidshalve worden vervangen.
- ▶ Smeer de mesbalk altijd met onderhoudsspray voordat u het tuingereedschap opbergt.
- ▶ Controleer of alle moeren, bouten en schroeven vastzitten, zodat een veilige toestand van het tuingereedschap gewaarborgd is.
- ▶ Zorg ervoor dat vervangingsonderdelen van Bosch afkomstig zijn.

38 | Nederlands

## Symbolen

De volgende symbolen zijn van betekenis voor het lezen en begrijpen van de gebruiksaanwijzing. Zorg ervoor dat u de symbolen en hun betekenis herkent. Het juiste begrip van de symbolen helpt u het elektrische gereedschap goed en veilig te gebruiken.

Symbol	Betekenis
	Draag werkhandschoenen
	Draag een veiligheidsbril.
	Bewegingsrichting
	Inschakelen

Symbol	Betekenis
	Uitschakelen
	Bescherm uzelf tegen een elektrische schok.
	Toegestane handeling
	Verboden handeling
	Toebehoren

## Gebruik volgens bestemming

Het tuingereedschap is bestemd voor het knippen en snoeien van heggen en struiken in de tuin voor particulier gebruik.

## Technische gegevens

Heggenchaar		AHS 45-16	AHS 50-16	AHS 55-16	AHS 60-16
Productnummer		3 600 H47 A..	3 600 H47 B..	3 600 H47 C..	3 600 H47 D..
Opgenomen vermogen	W	420	450	450	450
Kniplengte	mm	450	500	550	600
Tandopening	mm	16	16	16	16
Onbelast aantal knipbewegingen	min <sup>-1</sup>	3400	3400	3400	3400
Gewicht volgens EPTA-Procedure 01:2014	kg	2,6	2,7	2,7	2,8
Isolatieklasse		□/II	□/II	□/II	□/II

De gegevens gelden voor nominale spanningen [U] 230 V. Bij afwijkende spanningen en bij per land verschillende uitvoeringen kunnen deze gegevens afwijken.

Heggenchaar		AHS 450-16	AHS 480-16	AHS 500-16	AHS 550-16
Productnummer		3 600 H47 A..	3 600 H47 B..	3 600 H47 B..	3 600 H47 C..
Opgenomen vermogen	W	420	450	450	450
Kniplengte	mm	450	480	500	550
Tandopening	mm	16	16	16	16
Onbelast aantal knipbewegingen	min <sup>-1</sup>	3400	3400	3400	3400
Gewicht volgens EPTA-Procedure 01:2014	kg	2,6	2,7	2,7	2,7
Isolatieklasse		□/II	□/II	□/II	□/II

De gegevens gelden voor nominale spanningen [U] 230 V. Bij afwijkende spanningen en bij per land verschillende uitvoeringen kunnen deze gegevens afwijken.

## Informatie over geluid en trillingen

Geluidsemissiewaarden vastgesteld volgens EN 60745-2-15.

Het A-gewogen geluidsniveau van het gereedschap bedraagt kenmerkend: geluidsdrukniveau 75 dB(A); geluidsvermogen-niveau 95 dB(A). Onzekerheid K = 2 dB.

### Draag een gehoorbescherming.

Totale trillingswaarden  $a_h$  (vectorsom van drie richtingen) en onzekerheid K bepaald volgens EN 60745-2-15:

$$a_h < 2,5 \text{ m/s}^2, K = 1,5 \text{ m/s}^2.$$

Het in deze gebruiksaanwijzing vermelde trillingsniveau is gemeten met een volgens EN 60745 genormeerde meetmethode en kan worden gebruikt om elektrische gereedschappen met elkaar te vergelijken. Het is ook geschikt voor een voorlopige inschatting van de trillingsbelasting.

Het aangegeven trillingsniveau representeert de voornaamste toepassingen van het elektrische gereedschap. Als echter het elektrische gereedschap wordt gebruikt voor andere toepassingen, met verschillende accessoires, met afwijkende inzetgereedschappen of onvoldoende onderhoud, kan het trillingsniveau afwijken. Dit kan de trillingsbelasting gedurende de gehele arbeidsperiode duidelijk verhogen.

Voor een nauwkeurige schatting van de trillingsbelasting moet ook rekening worden gehouden met de tijd waarin het

gereedschap uitgeschakeld is, of waarin het gereedschap wel loopt, maar niet werkelijk wordt gebruikt. Dit kan de trillingsbelasting gedurende de gehele arbeidsperiode duidelijk verminderen.

Leg aanvullende veiligheidsmaatregelen ter bescherming van de bediener tegen het effect van trillingen vast, zoals: Onderhoud van elektrische gereedschappen en inzetgereedschappen, warm houden van de handen, organisatie van het arbeidsproces.

## Montage en gebruik

Handelingsdoel	Afbeelding	Pagina
Meegeleverd	1	167
Verlengkabel aanbrengen	2	167
Inschakelen	2	167
Uitschakelen	2	168
Tips voor de werkzaamheden	2, 3	167 – 168
Onderhoud van de messen	4	169
Opbergen en vervoeren	4	169
Toebehoren kiezen	5	169

## Storingen opsporen



Symptomen	Mogelijke oorzaak	Oplossing
Heggenschaar loopt niet	Netspanning ontbreekt	Controleren en inschakelen
	Stopcontact defect	Gebruik een ander stopcontact
	Verlengkabel beschadigd	Kabel controleren en vervangen, indien beschadigd
	Zekering doorgeslagen	Zekering vervangen
Heggenschaar loopt met onderbrekingen	Verlengkabel beschadigd	Kabel controleren en vervangen, indien beschadigd
	Interne bekabeling van tuingereedschap defect	Neem contact op met klantenservice
	Aan/uit-schakelaar defect	Neem contact op met klantenservice
Motor loopt, messen blijven stilstaan	Interne fout	Neem contact op met klantenservice
Messen worden heet	Messen bot	Laat de mesbalk slijpen
	Mes heeft kerf of breuk	Laat de mesbalk controleren
	Te veel wrijving wegens ontbrekende smering	Besproeien met smeerolie
Sterke trillingen of geluiden	Tuingereedschap defect	Neem contact op met klantenservice

## Klantenservice en gebruiksadvisen

[www.bosch-garden.com](http://www.bosch-garden.com)

Vermeld bij vragen en bestellingen van vervangingsonderdelen altijd het uit tien cijfers bestaande zaaknummer volgens het typeplaatje van het tuingereedschap.

### Nederland

Tel.: (076) 579 54 54

Fax: (076) 579 54 94

E-mail: [gereedschappen@nl.bosch.com](mailto:gereedschappen@nl.bosch.com)

## 40 | Dansk

**België**

Tel.: (02) 588 0589

Fax: (02) 588 0595

E-mail: outillage.gereedschap@be.bosch.com

**Afvalverwijdering**

Gooi elektrische gereedschappen niet bij het huisvuil!

**Alleen voor landen van de EU:**

Volgens de Europese richtlijn 2012/19/EU over elektrische en elektronische oude apparaten en de omzetting van de richtlijn in nationaal recht moeten niet meer bruikbare elektrische gereedschappen apart worden ingezameld en op een voor het milieu verantwoorde wijze worden hergebruikt.

Wijzigingen voorbehouden.

**Dansk****Sikkerhedsinstrukser****Forklaring af billedsymbolerne**

Læs brugsanvisningen.



Brug ikke hækkeklipperen, når det regner. Udsæt ikke hækkeklipperen for regn.



Sluk for hækkeklipperen og træk stikket ud af stikdåsen, før værktøjet indstilles eller rengøres, hvis ledningen er sammenfiltret, ødelagt eller beskadiget eller hvis hækkeklipperen bare forlades uden opsyn i kort tid.

**Generelle sikkerhedsinstrukser til el-værktøj**

**⚠ ADVARSEL** Læs alle sikkerhedsinstrukser og anvisninger. I tilfælde af manglende overholdelse af sikkerhedsinstrukserne og anvisningerne er der risiko for elektrisk stød, brand og/eller alvorlige kvæstelser.

**Opbevar alle sikkerhedsinstrukser og anvisninger til senere brug.**

Det i sikkerhedsinstrukserne benyttede begreb „el-værktøj“ refererer til netdrevet el-værktøj (med netkabel) og akkudrevet el-værktøj (uden netkabel).

**Sikkerhed på arbejdspladsen**

- ▶ **Sørg for, at arbejdsområdet er rent og rigtigt belyst.** Uorden eller uoplyste arbejdsområder øger faren for ulykker.
- ▶ **Brug ikke el-værktøjet i eksplosionsfarlige omgivelser, hvor der findes brændbare væsker, gasser eller støv.** El-værktøj kan slå gnister, der kan antænde støv eller dampe.

- ▶ **Sørg for, at andre personer og ikke mindst børn holdes væk fra arbejdsområdet, når maskinen er i brug.** Hvis man distraheres, kan man miste kontrollen over maskinen.

**Elektrisk sikkerhed**

- ▶ **El-værktøjets stik skal passe til kontakten. Stikket må under ingen omstændigheder ændres. Brug ikke adapterstik sammen med jordforbundet el-værktøj.** Uændrede stik, der passer til kontakterne, nedsætter risikoen for elektrisk stød.
- ▶ **Undgå kropskontakt med jordforbundne overflader som f. eks. rør, radiatorer, komfurer og køleskabe.** Hvis din krop er jordforbundet, øges risikoen for elektrisk stød.
- ▶ **Maskinen må ikke udsættes for regn eller fugt.** Indtrængning af vand i et el-værktøj øger risikoen for elektrisk stød.
- ▶ **Brug ikke ledningen til formål, den ikke er beregnet til (f. eks. må man aldrig bære el-værktøjet i ledningen, hænge el-værktøjet op i ledningen eller rykke i ledningen for at trække stikket ud af kontakten). Beskyt ledningen mod varme, olie, skarpe kanter eller maskindele, der er i bevægelse.** Beskadigede eller indviklede ledninger øger risikoen for elektrisk stød.
- ▶ **Hvis el-værktøjet benyttes i det fri, må der kun benyttes en forlængerledning, der er egnet til udendørs brug.** Brug af forlængerledning til udendørs brug nedsætter risikoen for elektrisk stød.
- ▶ **Hvis det ikke kan undgås at bruge el-værktøjet i fugtige omgivelser, skal der bruges et HFI-relæ.** Brug af et HFI-relæ reducerer risikoen for at få elektrisk stød.

**Personlig sikkerhed**

- ▶ **Det er vigtigt at være opmærksom, se, hvad man laver, og bruge el-værktøjet fornuftigt. Brug ikke noget el-værktøj, hvis du er træt, har nydt alkohol eller er påvirket af medikamenter eller euforiserende stoffer.** Få sekunders uopmærksomhed ved brug af el-værktøjet kan føre til alvorlige personskader.
- ▶ **Brug beskyttelsesudstyr og hav altid beskyttelsesbriller på.** Brug af sikkerhedsudstyr som f. eks. støvmaske, skridsikkert fodtøj, beskyttelseshjelm eller høreværn afhængig af maskintype og anvendelse nedsætter risikoen for personskader.
- ▶ **Undgå utilsigtet igangsætning. Kontrollér, at el-værktøjet er slukket, før du tilslutter det til strømtilførslen og/eller akkuen, løfter eller bærer det.** Undgå at bære el-værktøjet med fingeren på afbryderen og sørg for, at el-værktøjet ikke er tændt, når det slutes til nettet, da det øger risikoen for personskader.
- ▶ **Gør det til en vane altid at fjerne indstillingsværktøj eller skruenøgle, før el-værktøjet tændes.** Hvis et stykke værktøj eller en nøgle sidder i en roterende maskindel, er der risiko for personskader.
- ▶ **Undgå en anormal legemsposition. Sørg for at stå sikkert, mens der arbejdes, og kom ikke ud af balance.** Dermed har du bedre muligheder for at kontrollere el-værktøjet, hvis der skulle opstå uventede situationer.



- ▶ **Brug egnet arbejdstøj.** Undgå løse beklædningsgenstande eller smykker. Hold hår, tøj og handsker væk fra dele, der bevæger sig. Dele, der er i bevægelse, kan gribe fat i løstsiddende tøj, smykker eller langt hår.
- ▶ **Hvis støvudsugnings- og opsamlingsudstyr kan monteres, er det vigtigt, at dette tilsluttes og benyttes korrekt.** Brug af en støvopsugning kan reducere støvmængden og dermed den fare, der er forbundet støv.

### Omhyggelig omgang med og brug af el-værktøj

- ▶ **Undgå overbelastning af maskinen. Brug altid et el-værktøj, der er beregnet til det stykke arbejde, der skal udføres.** Med det passende el-værktøj arbejder man bedst og mest sikkert inden for det angivne effektområde.
- ▶ **Brug ikke et el-værktøj, hvis afbryder er defekt.** Et el-værktøj, der ikke kan startes og stoppes, er farlig og skal repareres.
- ▶ **Træk stikket ud af stikkontakten og/eller fjern akkuen, inden maskinen indstilles, der skiftes tilbehørsdele, el-maskinen lægges fra.** Disse sikkerhedsforanstaltninger forhindrer utilsigtet start af el-værktøjet.
- ▶ **Opbevar ubenyttet el-værktøj uden for børns rækkevidde. Lad aldrig personer, der ikke er fortrolige med maskinen eller ikke har gennemlæst disse instrukser, benytte maskinen.** El-værktøj er farligt, hvis det benyttes af ukyndige personer.
- ▶ **El-værktøjet bør vedligeholdes omhyggeligt. Kontroller, om bevægelige maskindele fungerer korrekt og ikke sidder fast, og om delene er brækket eller beskadiget, således at el-værktøjets funktion påvirkes. Få beskadigede dele repareret, inden maskinen tages i brug.** Mange uheld skyldes dårligt vedligeholdte el-værktøjer.
- ▶ **Sørg for, at skæreværktøjer er skarpe og rene.** Omhyggeligt vedligeholdte skæreværktøjer med skarpe skærekanten sætter sig ikke så hurtigt fast og er nemmere at føre.
- ▶ **Brug el-værktøj, tilbehør, indsatsværktøj osv. iht. disse instrukser. Tag hensyn til arbejdsforholdene og det arbejde, der skal udføres.** Anvendelse af el-værktøjet til formål, som ligger uden for det fastsatte anvendelsesområde, kan føre til farlige situationer.

### Service

- ▶ **Sørg for, at el-værktøj kun repareres af kvalificerede fagfolk og at der kun benyttes originale reservedele.** Dermed sikres størst mulig maskinsikkerhed.

### Sikkerhedsinstrukser til hækkeklippere

- ▶ **Hold alle legemsdele væk fra kniven. Forsøg ikke at fjerne afskåret materiale, mens kniven kører, eller at holde fast i materiale, som skal skæres over. Fjern kun fastklemt afskåret materiale, når haveværktøjet er slukket.** Få sekunders uopmærksomhed ved brug af hækkeklipperen kan føre til alvorlige personskader.
- ▶ **Bær hækkeklipperen i grebet, når kniven ikke kører. Hækkeklipperen skal altid være forsynet med en beskyttelsesafdækning, når den transporteres eller lægges til opbevaring.** Omhyggelig håndtering af haveværktøjet forringer faren for kvæstelser fra kniven.

- ▶ **Hold altid kun fast i de isolerede gribeblader på el-værktøjet, da skærekniven kan berøre skjulte strømledninger eller dets egen ledning.** Skæreknivens kontakt med en spændingsførende ledning kan sætte el-værktøjets metaldele under spænding, hvilket kan føre til elektrisk stød.
- ▶ **Hold kablet væk fra snitområdet.** Under arbejdet kan kablet være tildækket af buske og kvas og klippes over ved et tilfælde.

### Ekstra advarselshenvisninger

- ▶ Dette haveværktøj er ikke beregnet til at blive anvendt af personer (inkl. børn) med fysiske, sensoriske eller mentale skavanker eller af personer, der ikke råder over tilstrækkelig erfaring eller kendskab, medmindre de overvåges af en person, der sørger for deres sikkerhed, eller denne person instruerer dem i brugen af dette værktøj. Hold øje med børn for at forhindre, at de leger med værktøjet.
- ▶ **Hold altid maskinen fast med begge hænder og sørg for at stå sikkert under arbejdet.** El-værktøjet føres sikkert med to hænder.
- ▶ **El-værktøjet må først lægges fra, når det står helt stille.**
- ▶ Fremmede personer eller dyr skal under arbejdet opholde sig i en radius på mindst 3 meter væk fra arbejdsområdet. I arbejdsområdet bærer brugeren ansvaret over for tredjemand.
- ▶ Tag aldrig fat i hækkeklipperens knivbjælke.
- ▶ Lad aldrig børn eller personer, der ikke har gennemlæst disse instruktioner, anvende hækkeklipperen. Lokale regler kan bestemme alderen på den person, som må betjene haveværktøjet.
- ▶ Klip aldrig hækken, mens personer, især børn eller kæledyr, er i nærheden.
- ▶ Brugeren er ansvarlig for ulykker og skader, der sker på andre mennesker eller deres ejendom.
- ▶ Betjen ikke hækkeklipperen med bare fødder eller åbne sandaler. Bær altid fastsiddende fodtøj og lange bukser. Det anbefales at bruge faste handsker, skridsikert fodtøj og beskyttelsesbriller. Bær ikke løstsiddende tøj eller smykker, der kan blive fanget af dele, der er i bevægelse.
- ▶ Inspicer hækken, der skal klippes, omhyggeligt og fjern alle træde og andre fremmedlegemer.
- ▶ Kontroller altid før brug, at knivene, knivskruerne og andre dele på skæreværktøjet hverken er slidte eller beskadigede. Arbejd aldrig med beskadiget eller meget slidt skæreværk.
- ▶ Kontroller altid tilslutningsledningen/forlængerledningen før brug for beskadigelser og skift den efter behov. Beskyt tilslutningsledningen/forlængerledningen mod varme, olie og skarpe kanter.
- ▶ Gør dig fortrolig med betjeningen af hækkeklipperen, så du hurtigt kan stoppe den i nødstilfælde.
- ▶ Klip kun hækken i dagslys eller i god kunstig belysning.
- ▶ Brug aldrig hækkeklipperen, hvis beskyttelsesskærmene er defekte eller er taget af hækkeklipperen.

## 42 | Dansk

- ▶ Kontroller, at alle medleverede greb og beskyttelsesskærme er monteret på hækkeklipperen, når den tages i brug. Forsøg aldrig at tage en ufuldstændigt monteret hækkeklipper eller en hækkeklipper med ikke tilladte modifikationer i brug.
- ▶ Hold aldrig hækkeklipperen fast i dens beskyttelsesanordning.
- ▶ Sørg altid for at stå sikkert, når du arbejder med hækkeklipperen, og hold altid ligevægten, især hvis du står på trin eller stiger.
- ▶ Det er vigtigt, at du kender omgivelserne og de evt. farer, der kan opstå her og som du evt. ikke hører, når du klipper hækken.
- ▶ Man skal altid tage stikket ud af stikkontakten:
  - før hækkeklipperen kontrolleres, før en blokering afhjælpes eller før der arbejdes på hækkeklipperen.
  - efter at man har ramt et fremmedlegeme. Kontroller hækkeklipperen for beskadigelser og få den repareret, hvis det er nødvendigt.
  - hvis hækkeklipperen begynder at vibrere unormalt meget (kontroller omgående).
- ▶ Kontroller, at alle møtrikker, bolte og skruer sidder rigtigt, så hækkeklipperens arbejdstilstand er sikret.
- ▶ Opbevar hækkeklipperen et tørt, højtliggende eller aflåst sted uden for børns rækkevidde.
- ▶ Skift for en sikkerheds skyld slidte eller beskadigede dele.
- ▶ Forsøg ikke selv at reparere haveværktøjet, medmindre du har den nødvendige uddannelse.
- ▶ Sørg for kun at montere reservedele, der er godkendt af Bosch.
- ▶ Hækkeklipperen er udstyret med en knivbeskyttelseskontakt til hvert greb, som fungerer som berøringsbeskyttelse til den bevægende skærekniv. Hækkeklipperen fungerer kun, hvis begge kontakter trykkes ned på samme tid. **Brug ikke haveværktøjet, heller ikke hvis det er i gang, hvis ingen kontakt eller kun en kontakt betjenes.**

### Elektrisk sikkerhed

- ▶ **Pas på! Sluk for haveværktøjet og træk stikket ud, før vedligeholdelses- eller rengøringsarbejdet startes. Gør det samme, hvis elledningen er beskadiget, hvis der er blevet skåret i den eller hvis den har viklet sig sammen.**
- ▶ **Når hækkeklipperen slukkes, bevæger kniven sig i endnu et par sekunder. Vær forsigtig! Berør ikke kniven, så længe den bevæger sig.**

Dit haveværktøj er for din egen sikkerheds skyld beskyttelses-isoleret og har ikke brug for nogen jordforbindelse. Driftsspændingen er 230 V AC, 50 Hz (for ikke-EU-lande 220 V, 240 V afhængigt af modellen). Brug kun godkendte forlængerledninger. Nærmere oplysninger fås ved henvendelse til din nærmeste autoriserede forhandler.

Den benyttede forlængerledning skal være af typen H05VV-F eller H05RN-F.

Det anbefales, at man for ekstra elektrisk sikkerhed anvender et fejlstrømsrelæ med en afbrydelsesstrøm på ikke over

30 mA. Dette fejlstrømsrelæ skal altid kontrolleres, før haveværktøjet anvendes.

Læs og overhold brugsanvisningen fra producenten af forlængerledningen eller af kabeltromlen og de nationale forskrifter om brug af disse produkter.

Tips vedr. produkter, der **ikke sælges i GB:**

**PAS PÅ:** For din sikkerheds skyld er det nødvendigt, at stikket på haveværktøjet forbindes med forlængerledningen. Kobligen på forlængerledningen skal være beskyttet mod stænkvand, være fremstillet af gummi eller være overtrukket med gummi. Forlængerledningen skal benyttes med en trækaflastning.

Tilslutningsledningen skal kontrolleres for beskadigelser med regelmæssige mellemrum og må kun benyttes, når den er i fejlfri tilstand.







En beskadiget ledning må kun repareres på et autoriseret Bosch værksted.



### Vedligeholdelse

- ▶ Brug altid havehandsker, hvis du håndterer eller arbejder i nærheden af skarpe knive.
- ▶ Kontroller haveværktøjet og erstat for en sikkerheds skyld slidte eller beskadigede dele.
- ▶ Smør altid knivbjælken med servicespray, før haveværktøjet lægges til opbevaring.
- ▶ Kontroller, at alle møtrikker, bolte og skruer sidder rigtigt, så haveværktøjets arbejdstilstand er sikret.
- ▶ Sørg for kun at montere reservedele, der er godkendt af Bosch.

### Symboler

De efterfølgende symboler er af betydning for at kunne læse og forstå driftsvejledningen. Læg mærke til symbolerne og overhold deres betydning. En rigtig forståelse af symbolerne er med til at sikre en god og sikker brug af elværktøjet.

Symbol	Betydning
	Brug beskyttelseshandsker
	Brug beskyttelsesbriller.
	Bevægelsesretning
	Start
	Stop
	Beskyt dig selv mod elektrisk stød.
	Tilladt handling

Symbol	Betydning
	Forbudt handling
	Tilbehør

## Beregnet anvendelse

Haveværktøjet er beregnet til at klippe og studse hække og buske i almindelige haver og kolonihaver.

## Tekniske data

Hækkeklipper		AHS 45-16	AHS 50-16	AHS 55-16	AHS 60-16
Typenummer		3 600 H47 A..	3 600 H47 B..	3 600 H47 C..	3 600 H47 D..
Nominal optagen effekt	W	420	450	450	450
Snitlængde	mm	450	500	550	600
Tandåbning	mm	16	16	16	16
Slagantal ubelastet	min <sup>-1</sup>	3400	3400	3400	3400
Vægt svarer til EPTA-Procedure 01:2014	kg	2,6	2,7	2,7	2,8
Beskyttelsesklasse		□/II	□/II	□/II	□/II

Angivelserne gælder for en nominal spænding [U] på 230 V. Disse angivelser kan variere ved afvigende spændinger og i landespecifikke udførelser.

Hækkeklipper		AHS 450-16	AHS 480-16	AHS 500-16	AHS 550-16
Typenummer		3 600 H47 A..	3 600 H47 B..	3 600 H47 B..	3 600 H47 C..
Nominal optagen effekt	W	420	450	450	450
Snitlængde	mm	450	480	500	550
Tandåbning	mm	16	16	16	16
Slagantal ubelastet	min <sup>-1</sup>	3400	3400	3400	3400
Vægt svarer til EPTA-Procedure 01:2014	kg	2,6	2,7	2,7	2,7
Beskyttelsesklasse		□/II	□/II	□/II	□/II

Angivelserne gælder for en nominal spænding [U] på 230 V. Disse angivelser kan variere ved afvigende spændinger og i landespecifikke udførelser.

## Støj/vibrationsinformation

Støjemissionsværdier bestemt iht. EN 60745-2-15.

Maskinens A-vægtede støjniveau er typisk:

Lydtryksniveau 75 dB(A); lydeffektniveau 95 dB(A). Usikkerhed K = 2 dB.

### Brug høreværn!

Samlede vibrationsværdier  $a_h$  (vektorsum for tre retninger) og usikkerhed K beregnet iht. EN 60745-2-15:  
 $a_h < 2,5 \text{ m/s}^2$ ,  $K = 1,5 \text{ m/s}^2$ .

Det svingningsniveau, der er angivet i nærværende instruktioner, er blevet målt iht. en standardiseret måleproces i EN 60745, og kan bruges til at sammenligne el-værktøjer. Det er også egnet til en foreløbig vurdering af svingningsbelastningen.

Det angivende svingningsniveau repræsenterer de væsentlige anvendelser af el-værktøjet. Hvis el-værktøjet dog anvendes til andre formål, med forskellige tilbehørsdele, med afvigende indsatsværktøj eller utilstrækkelig vedligeholdelse, kan svingningsniveauet afvige. Dette kan føre til en betydelig forøgelse af svingningsbelastningen i hele arbejdstidsrummet.

Til en nøjagtig vurdering af svingningsbelastningen bør der også tages højde for de tider, i hvilke værktøjet er slukket eller godt nok kører, men rent faktisk ikke anvendes. Dette kan føre til en betydelig reduktion af svingningsbelastningen i hele arbejdstidsrummet.

Fastlæg ekstra sikkerhedsforanstaltninger til beskyttelse af brugeren mod svingningers virkning som f.eks.: Vedligeholdelse af el-værktøj og indsatsværktøj, holde hænder varme, organisation af arbejdsforløb.

## Montering og drift

Handlingsmål	Fig.	Side
Leveringsomfang	1	167
Forlængerledning anbringes	2	167
Tænding	2	167
Slukning	2	168
Arbejdsanvisninger	2, 3	167 – 168
Vedligeholdelse af kniv	4	169
Opbevaring og transport	4	169
Valg af tilbehør	5	169

44 | Svenska

## Fejlsøgning



Symptom	Mulig årsag	Afhjælpning
Hækkklipper arbejder ikke	Strøm er afbrudt	Kontroller og tænd for strømmen
	Stikkontakt er defekt	Prøv en anden stikkontakt
	Forlængerledning er beskadiget	Ledning kontrolleres og skiftes, hvis den er beskadiget
	Defekt/sprunget sikring	Udskift sikring
Hækkklipper arbejder med afbrydelse	Forlængerledning er beskadiget	Ledning kontrolleres og skiftes, hvis den er beskadiget
	Haveværktøjets indvendige ledninger er beskadiget	Kontakt serviceforhandleren
	Start-stop-kontakten er defekt	Kontakt serviceforhandleren
Motor går, knive bevæger sig ikke	Intern fejl	Kontakt serviceforhandleren
Knive bliver varme	Knive er sløve	Få knivene slebet
	Knive har hakker	Få knivene kontrolleret
	For meget friktion på grund af manglende smøring	Sprøjt dem over med smøreolie
For stor vibration/støj	Haveværktøj defekt	Kontakt serviceforhandleren

## Kundeservice og brugerrådgivning

[www.bosch-garden.com](http://www.bosch-garden.com)

Det 10-cifrede typenummer på haveværktøjets typeskilt skal altid angives ved forespørgsler og bestilling af reservedele.

### Dansk

Bosch Service Center  
Telegrafvej 3  
2750 Ballerup  
På [www.bosch-pt.dk](http://www.bosch-pt.dk) kan der online bestilles reservedele eller oprettes en reparations ordre.  
Tlf. Service Center: 44898855  
Fax: 44898755  
E-Mail: [vaerktoej@dk.bosch.com](mailto:vaerktoej@dk.bosch.com)

## Bortskaffelse



Smid ikke el-værktøj ud sammen med det almindelige husholdningsaffald!

### Gælder kun i EU-lande:

Iht. det europæiske direktiv 2012/19/EU om affald af elektrisk og elektronisk udstyr skal kasseret elektrisk udstyr indsamles separat og genbruges iht. gældende miljøforskrifter.

Ret til ændringer forbeholdes.

## Svenska

## Säkerhetsanvisningar

### Förklaring till bildsymbolerna



Läs noga igenom bruksanvisningen.



Använd inte häcksaxen i regn. Utsätt inte häcksaxen för regn.



Före inställningar eller rengöring av häcksaxen ska den slås från och stickproppen dras ur nätuttaget, även om kabeln blivit hängande, klippts av eller skadats eller när häcksaxen även för en kort stund lämnas utan uppsikt.

### Allmänna säkerhetsanvisningar för elverktyg



**VARNING** Läs noga igenom alla säkerhetsanvisningar och instruktioner. Fel som uppstår till följd av att säkerhetsanvisningarna och instruktionerna inte följts kan orsaka elstöt, brand och/eller allvarliga personskador.

### Förvara alla varningar och anvisningar för framtida bruk.

Nedan använt begrepp "Elverktyg" hänför sig till nätdrivna elverktyg (med nätsladd) och till batteridrivna elverktyg (sladdlösa).

### Arbetsplats säkerhet

- ▶ **Håll arbetsplatsen ren och välbelyst.** Oordning på arbetsplatsen och dåligt belyst arbetsområde kan leda till olyckor.
- ▶ **Använd inte elverktyget i explosionsfarlig omgivning med brännbara vätskor, gaser eller damm.** Elverktygen alstrar gnistor som kan antända dammet eller gaserna.
- ▶ **Håll under arbetet med elverktyget barn och obehöriga personer på betryggande avstånd.** Om du störs av obehöriga personer kan du förlora kontrollen över elverktyget.

### Elektrisk säkerhet

- ▶ **Elverktygets stickpropp måste passa till vägguttaget. Stickproppen får absolut inte förändras. Använd inte adapterkontakter tillsammans med skyddsjordade elverktyg.** Oförändrade stickproppar och passande vägguttag reducerar risken för elstöt.
- ▶ **Undvik kroppskontakt med jordade ytor som t. ex. rör, värmelement, spisar och kylskåp.** Det finns en större risk för elstöt om din kropp är jordad.
- ▶ **Skydda elverktyget mot regn och väta.** Tränger vatten in i ett elverktyg ökar risken för elstöt.
- ▶ **Missbruka inte nätsladden och använd den inte för att bära eller hänga upp elverktyget och inte heller för att dra stickproppen ur vägguttaget. Håll nätsladden på avstånd från värme, olja, skarpa kanter och rörliga maskindelar.** Skadade eller tilltrasslade ledningar ökar risken för elstöt.
- ▶ **När du arbetar med ett elverktyg utomhus använd endast förlängningssladdar som är avsedda för utomhusbruk.** Om en lämplig förlängningssladd för utomhusbruk används minskar risken för elstöt.
- ▶ **Använd ett felströmsskydd om det inte är möjligt att undvika elverktygets användning i fuktig miljö.** Felströmsskyddet minskar risken för elstöt.

### Personsäkerhet

- ▶ **Var uppmärksam, kontrollera vad du gör och använd elverktyget med förnuft. Använd inte elverktyg när du är trött eller om du är påverkad av droger, alkohol eller mediciner.** Under användning av elverktyg kan även en kort ouppmärksamhet leda till allvarliga kroppsskador.
- ▶ **Bär alltid personlig skyddsutrustning och skyddsglasögon.** Användning av personlig skyddsutrustning som t. ex. dammfiltermask, halkfria säkerhetsskor, skyddshjälm och hörselskydd reducerar alltefter elverktygets typ och användning risken för kroppsskada.
- ▶ **Undvik oavsiktlig igångsättning. Kontrollera att elverktyget är fränkopplat innan du ansluter stickproppen till vägguttaget och/eller ansluter/tar bort batteriet, tar upp eller bär elverktyget.** Om du bär elverktyget med fingret på strömställaren eller ansluter påkopplat elverktyg till nätströmmen kan olycka uppstå.
- ▶ **Ta bort alla inställningsverktyg och skruvnycklar innan du kopplar på elverktyget.** Ett verktyg eller en nyckel i en roterande komponent kan medföra kroppsskada.

- ▶ **Undvik onormala kroppsställningar. Se till att du står stadigt och håller balansen.** I detta fall kan du lättare kontrollera elverktyget i oväntade situationer.
- ▶ **Bär lämpliga arbetskläder. Bär inte löst hängande kläder eller smycken. Håll håret, kläderna och handskarna på avstånd från rörliga delar.** Löst hängande kläder, långt hår och smycken kan dras in av roterande delar.
- ▶ **När elverktyg används med dammutsugnings- och uppsamlingsutrustning, se till att dessa är rätt monterade och används på korrekt sätt.** Användning av dammutsugning minskar de risker damm orsakar.

### Korrekt användning och hantering av elverktyg

- ▶ **Överbelasta inte elverktyget. Använd för aktuellt arbete avsett elverktyg.** Med ett lämpligt elverktyg kan du arbeta bättre och säkrare inom angivet effektområde.
- ▶ **Ett elverktyg med defekt strömställare får inte längre användas.** Ett elverktyg som inte kan kopplas in eller ur är farligt och måste repareras.
- ▶ **Dra stickproppen ur vägguttaget och/eller ta bort batteriet innan inställningar utförs, tillbehörsdelar byts ut eller elverktyget lagras.** Denna skyddsåtgärd förhindrar oavsiktlig inkoppling av elverktyget.
- ▶ **Förvara elverktygen oåtkomliga för barn. Låt elverktyget inte användas av personer som inte är förtrogna med dess användning eller inte läst denna anvisning.** Elverktygen är farliga om de används av oerfarna personer.
- ▶ **Sköt elverktyget omsorgsfullt. Kontrollera att rörliga komponenter fungerar felfritt och inte kärvar, att komponenter inte brustit eller skadats; orsaker som kan leda till att elverktygets funktioner påverkas menligt. Låt skadade delar repareras innan elverktyget tas i bruk.** Många olyckor orsakas av dåligt skötta elverktyg.
- ▶ **Håll skärverktygen skarpa och rena.** Omsorgsfullt skötta skärverktyg med skarpa egg kommer inte så lätt i kläm och går lättare att styra.
- ▶ **Använd elverktyget, tillbehör, insatsverktyg osv. enligt dessa anvisningar. Ta hänsyn till arbetsvillkoren och arbetsmomenten.** Om elverktyget används på ett sätt som det inte är avsett för kan farliga situationer uppstå.

### Service

- ▶ **Låt endast kvalificerad fackpersonal reparera elverktyget och endast med originalreservdelar.** Detta garanterar att elverktygets säkerhet upprätthålls.

### Säkerhetsanvisningar för häcksaxar

- ▶ **Håll knivarna på avstånd från kroppen. Försök inte ta bort klippt material eller hålla i material som ska klippas när kniven är inkopplad. Ta på fränslaget trädgårdsredskap bort klippt material som kommit i kläm.** Under användning av häcksaxen kan även en kort ouppmärksamhet leda till allvarliga kroppsskador.
- ▶ **Bär häcksaxen i handtaget med stillastående kniv. För transport och lagring av häcksaxen ska skyddet vara påsatt.** En omsorgsfull hantering av trädgårdsredskapet minskar risken för kroppsskada som kniv kan orsaka.

## 46 | Svenska

- ▶ **Håll tag i elverktyget endast på isolerade greppytor då risk finns att knivarna kommer i kontakt med dolda strömledningar eller med egen nätsladd.** Knivens kontakt med en spänningsförande ledning kan sätta redskapets metalldelar under spänning och leda till elstöt.
- ▶ **Håll nätsladden på betryggande avstånd från klippområdet.** Under arbetet kan nätsladden vara dold i buskaget och oavsiktligt kapas.

**Extra säkerhetsanvisningar**

- ▶ Elverktyget får inte användas av person (inklusive barn) med begränsad fysisk, sensorisk eller psykisk förmåga och/eller som saknar den erfarenhet och kunskap som krävs för hantering. Undantag görs om personen övervakas av en ansvarig person som kan undervisa i verktygets användning. Barn bör övervakas för att säkerställa att de inte leker med verktyget.
- ▶ **Håll i elverktyget med båda händerna under arbetet och se till att du står stadigt.** Elverktyget kan styras säkrare med två händer.
- ▶ **Vänta tills elverktyget stannat helt innan du lägger bort det.**
- ▶ När trädgårdsredskapet används får inga andra personer eller djur uppehålla sig inom en omkrets på 3 m. Operatören ansvarar för främmande person.
- ▶ Grip aldrig tag i häcksaxens knivsvärd.
- ▶ Häcksaxen får aldrig användas av barn eller personer som inte är förtrogna med bruksanvisningarna. Nationella föreskrifter begränsar eventuellt tillåten ålder för användning.
- ▶ Använd aldrig häcksaxen när personer, speciellt då barn eller husdjur, uppehåller sig i närheten.
- ▶ Användaren eller ägaren ansvarar för olyckor och skador som drabbar andra människor eller deras egendom.
- ▶ Du får inte använda häcksaxen barfota eller med öppna sandaler. Använd alltid kraftiga skor och långa byxor. Vi rekommenderar att använda kraftiga handskar, halkfria skor och skyddsglasögon. Bär inte vida kläder eller smycken som kan dras in av rörliga delar.
- ▶ Innan du startar granska noga häcken och plocka bort ståltrådar och andra främmande föremål.
- ▶ Kontrollera innan arbetet påbörjas att knivarna, knivskruvarna och andra komponenter i knivverket inte är slitna eller skadade. Arbeta aldrig med skadat eller kraftigt nedslitet knivverk.
- ▶ Kontrollera anslutningssladden/skarvsladden före varje användning att de inte skadats eller så byt vid behov. Skydda anslutningssladden/skarvsladden mot hetta, olja och skarpa kanter.
- ▶ Gör dig förtrogen med häcksaxens hantering för att i nödfall genast kunna stoppa den.
- ▶ Använd häcksaxen endast i dagsljus eller vid god belysning.
- ▶ Häcksaxen får aldrig användas med defekt eller omonterad skyddsanordning.
- ▶ Kontrollera före användning av häcksaxen att alla medleverade handtag och all skyddsutrustning monterats. Använd aldrig en ofullständigt monterad häcksax eller en häcksax som på otillåtet sätt modifierats.
- ▶ Håll aldrig tag i häcksaxens skyddsanordning.
- ▶ När du använder häcksaxen bör du se till att du står stadigt och håller balansen och speciellt då om du står på trappsteg eller stege.
- ▶ Var medveten om omgivningen och var beredd på faromoment som du eventuellt inte kan höra under klippning av häcken.
- ▶ Dra stickproppen ur stickuttaget:
  - före kontroll, avhjälpande av blockering eller åtgärder på häcksaxen.
  - efter kontakt med främmande föremål. Kontrollera häcksaxen avseende skada och låt den vid behov repareras.
  - om häcksaxen börjar vibrera ovanligt kraftigt (kontrollera genast).
- ▶ Granska att alla muttrar, bultar och skruvar sitter stadigt fast, detta garanterar att häcksaxens tillförlitlighet upprätthålls.
- ▶ Förvara häcksaxen på ett torrt och högt beläget ställe eller på en avstängd plats och utom räckhåll för barn.
- ▶ Av säkerhetsskäl ska slitna eller skadade delar bytas ut.
- ▶ Försök inte reparera trädgårdsredskapet om du inte har den utbildning som krävs för arbetet.
- ▶ Kontrollera att reservdelarna är av Bosch-fabrikat.
- ▶ Häcksaxen är utrustad med en skyddsbrytare i båda handtagen som beröringsskydd för den rörliga kniven. För användning av häcksaxen måste båda brytarna samtidigt tryckas. **Använd inte trädgårdsredskapet även om det fungerar, om ingen brytare eller endast en brytare är tryckt.**

**Elektrisk säkerhet**

- ▶ **Obs! Före serviceåtgärder eller rengöring stäng av trädgårdsredskapet och dra ur stickproppen. Detta gäller även om nätsladden skadats eller är tillrasslad.**
- ▶ **Efter fränkoppling av häcksaxen rörs kniven ännu några sekunder. Varning! Berör inte en kniv innan den stannat helt.**

Trädgårdsredskapet är skyddsisolerat och kräver därför ingen jordning. Driftspänningen är 230 V AC, 50 Hz (för icke EU-länder 220 V, 240 V alltefter utförande). Använd endast godkända skarvsladdar. För information kontakta auktoriserad kundservice.

Använd endast skarvsladdar med beteckningen H05VV-F eller H05RN-F.

För ökat skydd rekommenderar vi att använda en FI-jordfelsbrytare (RCD) med en utlösningssström på högst 30 mA. Denna FI-jordfelsbrytare ska kontrolleras före varje användning.

Beakta tillverkarens instruktionsbok för skarvsladden eller kabelvidan samt de nationella instruktionerna för deras användning.

Anvisningar för produkter som **inte säljs i GB:**

**OBSERVERA:** För din säkerhet krävs att trädgårdsredskapets stickpropp ansluts till skarvsladden. Skarvsladdens koppling måste skyddas mot stänkvatten, bestå av gummi eller ha gummi mantel. Skarvsladden ska vara försedd med dragavlastning.

Anslutningssladden måste regelbundet kontrolleras avseende skador och får endast användas i felfritt tillstånd.

Om anslutningssladden skadats får den repareras endast i en auktoriserad Bosch-verkstad.

### Service

- ▶ Använd alltid trädgårdshandskar när åtgärder krävs i närheten av skarpa knivar.
- ▶ Kontrollera trädgårdsredskapet och byt av säkerhetskäl ut förslitna och skadade delar.
- ▶ Smörj knivsvärdet med servicespray innan trädgårdsredskapet lagras.
- ▶ Granska att alla muttrar, bultar och skruvar sitter stadigt fast; detta garanterar att trädgårdsredskapets tillförlitlighet upprätthålls.
- ▶ Kontrollera att reservdelarna är av Bosch-fabrikat.

### Symboler

Symbolerna nedan är viktiga för att kunna läsa och förstå bruksanvisningen. Lägg symbolerna och deras betydelse på minnet. Korrekt tolkning av symbolerna hjälper till att bättre och säkrare använda elverktyget.

Symbol	Betydelse
	Bär skyddshandskar
	Använd skyddsglasögon.
	Rörelseriktning
	Inkoppling
	Urkoppling
	Skydda dig mot elstöt.
	Tillåten hantering
	Förbjuden handling
	Tillbehör

### Ändamålsenlig användning

Trädgårdsredskapet är avsett för klippning och formning av häckar och buskar i trädgårdar.

### Tekniska data

Häcksax		AHS 45-16	AHS 50-16	AHS 55-16	AHS 60-16
Produktnummer		3 600 H47 A..	3 600 H47 B..	3 600 H47 C..	3 600 H47 D..
Upptagen märkeffekt	W	420	450	450	450
Snittlängd	mm	450	500	550	600
Knivavstånd	mm	16	16	16	16
Slagfrekvens på tomgång	min <sup>-1</sup>	3400	3400	3400	3400
Vikt enligt EPTA-Procedure 01:2014	kg	2,6	2,7	2,7	2,8
Skyddsklass		□/II	□/II	□/II	□/II

Uppgifterna gäller för en märkspänning på [U] 230 V. Vid avvikande spänning och för utföranden i vissa länder kan uppgifterna variera.

Häcksax		AHS 450-16	AHS 480-16	AHS 500-16	AHS 550-16
Produktnummer		3 600 H47 A..	3 600 H47 B..	3 600 H47 B..	3 600 H47 C..
Upptagen märkeffekt	W	420	450	450	450
Snittlängd	mm	450	480	500	550
Knivavstånd	mm	16	16	16	16
Slagfrekvens på tomgång	min <sup>-1</sup>	3400	3400	3400	3400
Vikt enligt EPTA-Procedure 01:2014	kg	2,6	2,7	2,7	2,7
Skyddsklass		□/II	□/II	□/II	□/II

Uppgifterna gäller för en märkspänning på [U] 230 V. Vid avvikande spänning och för utföranden i vissa länder kan uppgifterna variera.

48 | Svenska

## Buller-/vibrationsdata

Bullernivåvärde förmedlas enligt EN 60745-2-15.

Redskapets A-vägda ljudnivå uppnår i typiska fall: Ljudtrycksnivå 75 dB(A); ljudeffektnivå 95 dB(A). Onoggrannhet  $K = 2$  dB.

### Använd hörselskydd!

Totala vibrationsemissionsvärden  $a_h$  (vektorsumma ur tre riktningar) och onoggrannhet  $K$  framtaget enligt EN 60745-2-15:  $a_h < 2,5 \text{ m/s}^2$ ,  $K = 1,5 \text{ m/s}^2$ .

Mätningen av den vibrationsnivå som anges i denna anvisning har utförts enligt en mätmetod som är standardiserad i EN 60745 och kan användas vid jämförelse av olika elverktyg. Mätmetoden är även lämplig för preliminär bedömning av vibrationsbelastningen.

Den angivna vibrationsnivån representerar den huvudsakliga användningen av elverktyget. Om däremot elverktyget används för andra ändamål, med olika tillbehör, med andra insatsverktyg eller inte underhållits ordentligt kan vibrationsnivån avvika. Härvid kan vibrationsbelastningen under arbetsperioden öka betydligt.

För en exakt bedömning av vibrationsbelastningen bör även de tider beaktas när elverktyget är fränkopplat eller är igång, men inte används. Detta reducerar tydligt vibrationsbelastningen för den totala arbetsperioden.

Bestäm extra säkerhetsåtgärder för att skydda operatören mot vibrationernas inverkan t. ex.: underhåll av elverktyget och insatsverktygen, att hålla händerna varma, organisation av arbetsförloppen.

## Montering och drift

Handlingsmål	Figur	Sida
Leveransen omfattar	1	167
Anslut skarvsladden	2	167
Inkoppling	2	167
Urkoppling	2	168
Arbetsanvisningar	2, 3	167 – 168
Underhåll av kniv	4	169
Lagring och transport	4	169
Välj tillbehör	5	169

## Felsökning



Symptom	Möjlig orsak	Åtgärd
Häcksaxen startar inte	Nätspänning saknas	Kontrollera och slå på
	Nätuttaget defekt	Använd ett annat nätuttag
	Skarvsladden har skadats	Kontrollera kabeln och byt ut om den skadats
	Säkringen har löst ut	Byt ut säkringen
Häcksaxen går med avbrott	Skarvsladden har skadats	Kontrollera kabeln och byt ut om den skadats
	Trädgårdsredskapets inre kablar defekta	Uppsök kundservicen
	Strömställaren defekt	Uppsök kundservicen
Motorn går, knivarna står stilla	Internt fel	Uppsök kundservicen
Knivarna blir heta	Kniven är trubbig	Låt knivsvärdet slipas
	Kniven har skårar i eggen	Kontrollera knivsvärdet
	För hög friktion till följd av bristfällig smörjning	Spreja med smörjolja
Kraftiga vibrationer/buller	Trädgårdsredskapet är defekt	Uppsök kundservicen



## Kundtjänst och användarrådgivning

[www.bosch-garden.com](http://www.bosch-garden.com)

Var vänlig ange vid förfrågningar och reservdelsbeställningar produktnumret som består av 10 siffror och som finns på trädgårdsredskapets typskylt.

### Svenska

Bosch Service Center  
Telegrafvej 3  
2750 Ballerup  
Danmark  
Tel.: (08) 7501820 (inom Sverige)  
Fax: (011) 187691

## Avfallshantering



Släng inte elverktyg i hushållsavfall!

### Endast för EU-länder:

Enligt europeiska direktivet 2012/19/EU för kasserade elektriska och elektroniska apparater och dess modifiering till nationell rätt måste obrukbara elverktyg omhändertas separat och på miljövänligt sätt lämnas in för återvinning.

Ändringar förbehålles.

## Norsk

## Sikkerhetsinformasjon

### Forklaring av bildesymbolene



Les gjennom denne driftsinstruksen.



Ikke bruk heksaksen i regn. Ikke utsett heksaksen for regn.



Slå av heksaksen og trekk støpselet ut av stikkontakten før du utfører innstillinger eller en rengjøring, hvis ledningen har hopet seg opp, er kappet eller skadet eller hvis du må la heksaksen stå uten oppsyn – også hvis det kun er en kort stund.

### Generelle advarsler for elektroverktøy

**⚠ ADVARSEL** Les gjennom alle advarslene og anvisningene. Feil ved overholdelsen av advarslene og nedenstående anvisninger kan medføre elektriske støt, brann og/eller alvorlige skader.

**Ta godt vare på alle advarslene og informasjonene.**

Det nedenstående anvendte uttrykket «elektroverktøy» gjelder for strømdrevne elektroverktøy (med ledning) og batteridrevne elektroverktøy (uten ledning).

## Sikkerhet på arbeidsplassen

- ▶ **Hold arbeidsområdet rent og ryddig og sørg for bra belysning.** Rotete arbeidsområder eller arbeidsområder uten lys kan føre til ulykker.
- ▶ **Ikke arbeid med elektroverktøyet i eksplosjonsutsatte omgivelser – der det befinner seg brennbare væsker, gass eller støv.** Elektroverktøy lager gnister som kan antenne støv eller damper.
- ▶ **Hold barn og andre personer unna når elektroverktøyet brukes.** Hvis du blir forstyrret under arbeidet, kan du miste kontrollen over elektroverktøyet.

## Elektrisk sikkerhet

- ▶ **Støpselet til elektroverktøyet må passe inn i stikkontakten. Støpselet må ikke forandres på noen som helst måte. Ikke bruk adapterstøpsler sammen med jordede elektroverktøy.** Bruk av støpsler som ikke er forandret på og passende stikkontakter reduserer risikoen for elektriske støt.
- ▶ **Unngå kroppskontakt med jordede overflater slik som rør, ovner, komfyrer og kjøleskap.** Det er større fare ved elektriske støt hvis kroppen din er jordet.
- ▶ **Hold elektroverktøyet unna regn eller fuktighet.** Der som det kommer vann i et elektroverktøy, øker risikoen for elektriske støt.
- ▶ **Ikke bruk ledningen til andre formål, f. eks. til å bære elektroverktøyet, henge det opp eller trekke det ut av stikkontakten. Hold ledningen unna varme, olje, skarpe kanter eller verktøydeler som beveger seg.** Med skadede eller opphopede ledninger øker risikoen for elektriske støt.
- ▶ **Når du arbeider utendørs med et elektroverktøy, må du kun bruke en skjøteledning som er egnet til utendørs bruk.** Når du bruker en skjøteledning som er egnet for utendørs bruk, reduseres risikoen for elektriske støt.
- ▶ **Hvis det ikke kan unngås å bruke elektroverktøyet i fuktige omgivelser, må du bruke en jordfeilbryter.** Bruk av en jordfeilbryter reduserer risikoen for elektriske støt.

## Personsikkerhet

- ▶ **Vær oppmerksom, pass på hva du gjør, gå fornuftig frem når du arbeider med et elektroverktøy. Ikke bruk elektroverktøy når du er trett eller er påvirket av narkotika, alkohol eller medikamenter.** Et øyeblikks uoppmerksomhet ved bruk av elektroverktøyet kan føre til alvorlige skader.
- ▶ **Bruk personlig verneutstyr og husk alltid å bruke vernebriller.** Bruk av personlig sikkerhetsutstyr som støvmaske, sklifaste arbeidssko, hjelm eller hørselvern – avhengig av type og bruk av elektroverktøyet – reduserer risikoen for skader.
- ▶ **Unngå å starte verktøyet ved en feiltagelse. Forviss deg om at elektroverktøyet er slått av før du kobler det til strømmen og/eller batteriet, løfter det opp eller bærer det.** Hvis du holder fingeren på bryteren når du bærer elektroverktøyet eller kobler elektroverktøyet til strømmen i innkoblet tilstand, kan dette føre til uhell.

## 50 | Norsk

- ▶ **Fjern innstillingsverktøy eller skrunøkler før du slår på elektroverktøyet.** Et verktøy eller en nøkkel som befinner seg i en roterende verktøydel, kan føre til skader.
- ▶ **Unngå en unormal kroppsholdning. Sørg for å stå stødig og i balanse.** Dermed kan du kontrollere elektroverktøyet bedre i uventede situasjoner.
- ▶ **Bruk alltid egnede klær. Ikke bruk vide klær eller smykker.** Hold hår, tøy og hansker unna deler som beveger seg. Løstsittende tøy, smykker eller langt hår kan komme inn i deler som beveger seg.
- ▶ **Hvis det kan monteres støvavsug- og oppsamlingsinnretninger, må du forvise deg om at disse er tilkoblet og brukes på korrekt måte.** Bruk av et støvavsug reduserer faren på grunn av støv.

**Omhyggelig bruk og håndtering av elektroverktøy**

- ▶ **Ikke overbelast verktøyet. Bruk et elektroverktøy som er beregnet til den type arbeid du vil utføre.** Med et passende elektroverktøy arbeider du bedre og sikrere i det angitte effektområdet.
- ▶ **Ikke bruk elektroverktøy med defekt på-/av-bryter.** Et elektroverktøy som ikke lenger kan slås av eller på, er farlig og må repareres.
- ▶ **Trekk støpselet ut av stikkontakten og/eller fjern batteriet før du utfører innstillinger på elektroverktøyet, skifter tilbehørsdeler eller legger maskinen bort.** Disse tiltakene forhindrer en utilsiktet startung av elektroverktøyet.
- ▶ **Elektroverktøy som ikke er i bruk må oppbevares utilgjengelig for barn. Ikke la maskinen brukes av personer som ikke er fortrolig med dette eller ikke har lest disse anvisningene.** Elektroverktøy er farlige når de brukes av uerfarne personer.
- ▶ **Vær nøye med vedlikeholdet av elektroverktøyet. Kontroller om bevegelige verktøydeler fungerer feilfritt og ikke klemmes fast, og om deler er brukket eller skadet, slik at dette innvirker på elektroverktøyets funksjon. La disse skadede delene repareres før elektroverktøyet brukes.** Dårlig vedlikeholdte elektroverktøy er årsaken til mange uhell.
- ▶ **Hold skjæreverktøyene skarpe og rene.** Godt stelte skjæreverktøy med skarpe skjær setter seg ikke så ofte fast og er lettere å føre.
- ▶ **Bruk elektroverktøy, tilbehør, verktøy osv. i henhold til disse anvisningene. Ta hensyn til arbeidsforholdene og arbeidet som skal utføres.** Bruk av elektroverktøy til andre formål enn det som er angitt kan føre til farlige situasjoner.

**Service**

- ▶ **Elektroverktøyet ditt skal alltid kun repareres av kvalifisert fagpersonale og kun med originale reservedeler.** Slik opprettholdes verktøyets sikkerhet.

**Sikkerhetsinformasjoner for hekksakser**

- ▶ **Hold alle kroppsdeler unna kniven. Ikke forsøk å fjerne skjæremateriale eller holde fast materiale som skal kuttes mens kniven går. Fjern fastklemmt skjæremateriale kun når maskinen er slått av.** Et øyeblikks uoppmerksomhet ved bruk av hekksaksen kan føre til alvorlige skader.
- ▶ **Bær hekksaksen alltid i håndtaket og med stanset kniv. Ved transport eller oppbevaring av hekksaksen må alltid vernedekselet settes på.** Fornuftig bruk av maskinen reduserer faren for skader fra kniven.
- ▶ **Hold el-verktøyet kun på de isolerte gripeflatene, for kniven kan komme i kontakt med skjulte strømledninger eller sin egen ledning.** Kontakt mellom kniven og en spenningsførende ledning kan også sette elektroverktøyets metalldele under spenning og føre til elektriske støt.
- ▶ **Hold ledningen unna klippeområdet.** I løpet av arbeidet kan ledningen være tildekket i buskaset, og slik kappes ved en feiltagelse.

**Ekstra advarsler**

- ▶ Denne maskinen er ikke beregnet til å brukes av personer (inklusive barn) med innskrenkede fysiske, sensoriske eller intellektuelle evner eller manglende erfaring og/eller manglende kunnskaper, hvis de ikke er under oppsyn eller får instruksjoner om bruken av en person som er ansvarlig for deres sikkerhet. Barn må være under oppsyn for å forhindre at de leker med maskinen.
- ▶ **Hold elektroverktøyet fast med begge hender under arbeidet og sørg for å stå stødig.** Elektroverktøyet føres sikrere med to hender.
- ▶ **Vent til elektroverktøyet er stanset helt før du legger det ned.**
- ▶ I løpet av driften må det ikke oppholde seg andre personer eller dyr i en omkrets på 3 m. Brukeren er ansvarlig ovenfor tredje personer innenfor arbeidsområdet.
- ▶ Grip aldri tak i hekksaksen på knivbjelken.
- ▶ La aldri barn eller personer som ikke er kjent med disse instruksjonene få lov til å bruke hekksaksen. Nasjonale forskrifter innskrenker eventuelt brukerens alder.
- ▶ Klipp aldri hekken når det oppholder seg personer, særskilt barn eller husdyr, like i nærheten.
- ▶ Brukeren er ansvarlig for uhell eller skader på andre mennesker eller deres eiendom.
- ▶ Ikke bruk hekksaksen barbert eller med åpne sandaler. Bruk alltid solide sko og lange bukser. Det anbefales å bruke tykke hansker, sklifaste sko og beskyttelsesbriller. Ikke bruk vide klær eller smykker som kan komme inn i bevegende deler.
- ▶ Sjekk hekken som skal klippes nøye og fjern alle ståltråder eller andre fremmedlegemer.
- ▶ Før bruk må du alltid sjekke om knivene, knivskruene og andre deler på skjæreverket er slitt eller skadet. Arbeid aldri med skadet eller sterkt slitt skjæreverk.
- ▶ Sjekk tilkopplingsledningen/skjøteledningen før hver bruk med hensyn til skader og skift disse eventuelt ut. Beskytt tilkopplingsledningen/skjøteledningen mot varme, olje og skarpe kanter.
- ▶ Gjør deg kjent med betjeningen av hekksaksen, slik at du straks kan stanse den i et nødtilfelle.

- ▶ Klipp hekken kun i dagslys eller ved bra kunstig lys.
- ▶ Bruk aldri hekksaksen med defekte eller ikke monterte beskyttelsesinnretninger.
- ▶ Sørg for at alle medleverte håndtak og alt verneutstyr er montert når hekksaksen er i drift. Forsøk aldri å ta i bruk en ufullstendig montert hekksaks eller en hekksaks med ikke godkjente endringer.
- ▶ Hold aldri hekksaksen i beskyttelsesutstyret.
- ▶ Pass alltid på å stå stødig og hold balansen når du bruker hekksaksen, spesielt ved bruk på trapper eller stiger.
- ▶ Vær oppmerksom på omgivelsene og mulige farer, som du eventuelt ikke hører når du klipper hekken.
- ▶ Trekk støpselet ut av stikkontakten:
  - før en kontroll, fjerning av en blokkering eller arbeid på hekksaksen.
  - etter kontakt med et fremmedlegeme. Sjekk straks om hekksaksen er skadet og la den om nødvendig repareres.
  - hvis hekksaksen begynner å vibrere uvanlig sterkt (må straks sjekkes).
- ▶ Sørg for at alle mutre, bolter og skruer sitter godt fast, slik at hekksaksen befinner seg i en sikker arbeidstilstand.
- ▶ Hekksaksen må lagres på en tørr, høytliggende eller lukket plass, utilgjengelig for barn.
- ▶ Skift for sikkerhets skyld slitte eller skadede deler ut.
- ▶ Forsøk ikke å reparere hageredskapet, hvis du ikke har den nødvendige utdannelsen.
- ▶ Pass på at deler som skal skiftes ut er fra Bosch.
- ▶ Hekksaksen er utstyrt med hhv. en knivbeskyttelsesbryter pr. håndtak som berøringsbeskyttelse mot kniven som beveger seg. For drift av hekksaksen må begge bryterne bli trykt samtidig. **Ikke bruk hageredskapet, også når det er i gang, når ingen bryter eller bare én bryter er betjent.**

### Elektrisk sikkerhet

- ▶ **OBS! Før vedlikeholds- eller rengjøringsarbeider utføres, må du slå av hageredskapet og trekke ut støpselet. Det samme gjelder hvis strømledningen er skadet, kuttet eller oppviklet.**
- ▶ **Etter at hekksaksen ble slått av, fortsetter kniven å bevege seg i noen sekunder. OBS! Ikke berør en kniv som beveger seg.**

Hageredskapet er verneisoleret for din egen sikkerhet og trenger ingen jording. Driftsspenningen er på 230 V AC, 50 Hz (for ikke-EU land 220 V, 240 V avhengig av modellen). Bruk kun godkjente skjøteledninger. Informasjon får du av ditt autoriserte serviceverksted.

Det må kun brukes skjøteledninger av typen H05VV-F eller H05RN-F.

Til øking av sikkerheten anbefales det å bruke en jordfeilbryter (RCD) med en jordfeilstrøm på maksimalt 30 mA. Denne jordfeilbryteren skal kontrolleres før hver bruk.

Følg bruksanvisningen fra produsenten av skjøtekabelen eller kabeltrommelen samt de nasjonale bestemmelsene til deres bruk.

Informasjon for produkter som **ikke selges i GB:**

**OBS!** For din egen sikkerhet er det nødvendig at støpselet på hageredskapet forbindes med skjøteledningen. Koplingen til

skjøteledningen må være beskyttet mot vannsprut, bestå av gummi eller ha gummitrekk. Skjøteledningen må brukes med strekkavlastning.

Tilkopplingsledningen må sjekkes mht. skader med jevne mellomrom og må kun brukes i en feilfri tilstand.

Hvis tilkopplingsledningen er skadet må den kun repareres av et autorisert Bosch-verksted.

### Vedlikehold

- ▶ Bruk alltid arbeidshansker når du håndterer eller arbeider i nærheten av de skarpe knivene.
- ▶ Sjekk hageredskapet og skift for sikkerhets skyld ut slitte eller skadede deler.
- ▶ Smør knivbjelken alltid med vedlikeholdsspray før hageredskapet lagres.
- ▶ Sørg for at alle mutre, bolter og skruer sitter godt fast, slik at hageredskapet befinner seg i en sikker arbeidstilstand.
- ▶ Pass på at deler som skal skiftes ut er fra Bosch.

### Symboler

Nedenstående symboler er viktige for lesing og forståelse av driftsinstruksen. Legg merke til symbolene og deres betydning. En riktig tolkning av symbolene hjelper deg å bruke elektroverktøyet på en bedre og sikrere måte.

Symbol	Betydning
	Bruk vernehansker
	Bruk vernebriller.
	Bevegelsesretning
	Innkobling
	Utkobling
	Beskytt deg mot elektriske støt.
	Tillatt aksjon
	Dette er forbudt
	Tilbehør

### Formålmessig bruk

Hageredskapet er beregnet til klipping og stussing av hekker og busker i vanlige private hager.

52 | Norsk

## Tekniske data

Hekksaks		AHS 45-16	AHS 50-16	AHS 55-16	AHS 60-16
Produktnummer		3 600 H47 A..	3 600 H47 B..	3 600 H47 C..	3 600 H47 D..
Opptatt effekt	W	420	450	450	450
Klippelengde	mm	450	500	550	600
Tannåpning	mm	16	16	16	16
Tomgangsslagtall	min <sup>-1</sup>	3 400	3 400	3 400	3 400
Vekt tilsvarende EPTA-Procedure 01:2014	kg	2,6	2,7	2,7	2,8
Beskyttelsesklasse		□/II	□/II	□/II	□/II

Informasjonene gjelder for nominell spenning [U] på 230 V. Ved avvikende spenning og på visse nasjonale modeller kan disse informasjonene variere noe.

Hekksaks		AHS 450-16	AHS 480-16	AHS 500-16	AHS 550-16
Produktnummer		3 600 H47 A..	3 600 H47 B..	3 600 H47 B..	3 600 H47 C..
Opptatt effekt	W	420	450	450	450
Klippelengde	mm	450	480	500	550
Tannåpning	mm	16	16	16	16
Tomgangsslagtall	min <sup>-1</sup>	3 400	3 400	3 400	3 400
Vekt tilsvarende EPTA-Procedure 01:2014	kg	2,6	2,7	2,7	2,7
Beskyttelsesklasse		□/II	□/II	□/II	□/II

Informasjonene gjelder for nominell spenning [U] på 230 V. Ved avvikende spenning og på visse nasjonale modeller kan disse informasjonene variere noe.

## Støy-/vibrasjonsinformasjon

Støyutslippsverdier målt i henhold til EN 60745-2-15.

Maskinens A-bedømte typiske støynivå er: Lydtrykknivå 75 dB(A); lydeffektnivå 95 dB(A). Usikkerhet K = 2 dB.

### Bruk hørselvern!

Totale svingningsverdier  $a_h$  (vektorsum fra tre retninger) og usikkerhet K beregnet jf. EN 60745-2-15:

$a_h < 2,5 \text{ m/s}^2$ ,  $K = 1,5 \text{ m/s}^2$ .

Vibrasjonsnivået som er angitt i disse anvisningene, er målt iht. en målemetode som er standardisert i EN 60745 og kan brukes til sammenligning av elektroverktøy med hverandre. Det egner seg også til en foreløpig vurdering av vibrasjonsbelastningen.

Det angitte vibrasjonsnivået representerer de hovedsakelige anvendelsene til elektroverktøyet. Men hvis elektroverktøyet brukes til andre anvendelser, med forskjellig tilbehør eller utilstrekkelig vedlikehold, kan vibrasjonsnivået avvike. Dette kan føre til en tydelig øking av vibrasjonsbelastningen over hele arbeidstidsrommet.

Til en nøyaktig vurdering av vibrasjonsbelastningen skal det også tas hensyn til de tidene maskinen er slått av eller går, men ikke virkelig brukes. Dette kan tydelig redusere vibrasjonsbelastningen over hele arbeidstidsrommet.

Bestem ekstra sikkerhetstiltak til beskyttelse av brukeren mot vibrasjonenes virkning, som for eksempel: Vedlikehold av elektroverktøy og innsatsverktøy, holde hendene varme, organisere arbeidsforløpene.

## Montering og drift

Mål for aktiviteten	Bilde	Side
Leveranseomfang	1	167
Montering av skjøteledningen	2	167
Innkopling	2	167
Utkopling	2	168
Arbeidshenvisninger	2, 3	167 – 168
Vedlikehold av kniven	4	169
Oppbevaring og transport	4	169
Valg av tilbehør	5	169

## Feilsøking



Symptomer	Mulig årsak	Utbedring
Heksaksen går ikke	Nettspenningen finnes ikke	Sjekk og slå på
	Nett-stikkkontakten er defekt	Bruk en annen stikkontakt
	Skjøteledningen er skadet	Sjekk ledningen og skift den ut hvis den er skadet
Heksaksen går rykkvis	Sikringen er utløst	Utskifting av sikringen
	Skjøteledningen er skadet	Sjekk ledningen og skift den ut hvis den er skadet
Motoren går, knivene står stille	Interne kabelforbindelser i hageredskapet er defekt	Ta kontakt med kundeservice
	På-/av-bryter defekt	Ta kontakt med kundeservice
Knivene blir varme	Intern feil	Ta kontakt med kundeservice
	Kniven er butt	Få knivbjelken slipt
	Hakk i kniven	Få knivbjelken kontrollert
Sterke vibrasjoner/lyder	For sterk friksjon på grunn av manglende smøring	Sprøyt med smørelje
	Defekt hageredskap	Ta kontakt med kundeservice

## Kundeservice og rådgivning ved bruk

[www.bosch-garden.com](http://www.bosch-garden.com)

Ved alle forespørsler og reservedelsbestillinger må du oppgi det 10-sifrede produktnummeret som er angitt på hageredskapets typeskilt.

### Norsk

Robert Bosch AS  
Postboks 350  
1402 Ski  
Tel.: 64 87 89 50  
Faks: 64 87 89 55

## Deponering



Elektroverktøy må ikke kastes i vanlig søppel!

### Kun for EU-land:

Jf. det europeiske direktivet 2012/19/EU vedr. gamle elektriske og elektroniske apparater og tilpassingen til nasjonale lover må gammelt elektroverktøy som ikke lenger kan brukes samles inn og leveres inn til en miljøvennlig resirkulering.

Rett til endringer forbeholdes.

## Suomi

### Turvallisuusohjeita

#### Kuvatunnusten selitys



Lue käyttöohje huolellisesti.



Älä käytä pensasleikkuria sateessa. Älä jätä pensasleikkuria sateeseen.



Pysäytä pensasleikkuri ja irrota pistotulppa pistorasiasta ennen pensasleikkuriin tehtäviä säätöjä tai puhdistusta, kun johto on tarttunut kiinni, on leikattu poikki tai on viallinen tai jättäessäsi pensasleikkurin ilman valvontaa edes hetkeksi.

### Sähkötyökalujen yleiset turvallisuusohjeet



#### VAROITUS Lue kaikki turvallisuus- ja muut ohjeet.

Turvallisuusohjeiden noudattamisen laiminlyönti saattaa johtaa sähköiskuun, tulipaloon ja/tai vakavaan loukkaantumiseen.

#### Säilytä kaikki turvallisuus- ja muut ohjeet tulevaisuutta varten.

Turvallisuusohjeissa käytetty käsite "sähkötyökalu" käsittää verkkokäyttöisiä sähkötyökaluja (verkkojohdolla) ja akku-käyttöisiä sähkötyökaluja (ilman verkkojohtoa).

### Työpaikan turvallisuus

- ▶ **Pidä työskentelyalue puhtaana ja hyvin valaistuna.** Työpaikan epäjärjestys tai valaisemattomat työalueet voivat johtaa tapaturmiin.
- ▶ **Älä työskentele sähkötyökalulla räjähdysalttiissa ympäristössä, jossa on palavaa nestettä, kaasua tai pölyä.** Sähkötyökalu muodostaa kipinöitä, jotka saattavat sytyttää pölyn tai höyryt.
- ▶ **Pidä lapset ja sivulliset loitolla sähkötyökalua käyttäessäsi.** Voit menettää laitteesi hallinnan huomiosi suuntautuessa muualle.

### Sähköturvallisuus

- ▶ **Sähkötyökalun pistotulpan tulee sopia pistorasiaan. Pistotulppaa ei saa muuttaa millään tavalla. Älä käytä mitään pistorasia-adaptoreita maadoitettujen sähkötyökalujen kanssa.** Alkuperäisessä kunnossa olevat pistotulpat ja sopivat pistorasiat vähentävät sähköiskun vaaraa.
- ▶ **Vältä koskettamasta maadoitettuja pintoja, kuten putkia, pattereita, liesiä tai jääkaappeja.** Sähköiskun vaara kasvaa, jos kehosi on maadoitettu.
- ▶ **Älä aseta sähkötyökalua alttiiksi sateelle tai kosteudelle.** Veden tunkeutuminen sähkötyökalun sisään kasvattaa sähköiskun riskiä.
- ▶ **Älä käytä verkkojohtoa väärin. Älä käytä sitä sähkötyökalun kantamiseen, ripustamiseen tai pistotulpan irrottamiseen pistorasiasta vetämällä. Pidä johto loitolla kuumuudesta, öljystä, terävistä reunoista ja liikkuvista osista.** Vahingoittuneet tai sokeutuneet johdot kasvattavat sähköiskun vaaraa.
- ▶ **Käyttäessäsi sähkötyökalua ulkona käytä ainoastaan ulkokäyttöön soveltuvaa jatkojohtoa.** Ulkokäyttöön soveltuvan jatkojohdon käyttö pienentää sähköiskun vaaraa.
- ▶ **Jos sähkötyökalun käyttö kosteassa ympäristössä ei ole vältettävissä, tulee käyttää vikavirtasuojakytkintä.** Vikavirtasuojakytkimen käyttö vähentää sähköiskun vaaraa.

### Henkilöturvallisuus

- ▶ **Ole valpas, kiinnitä huomiota työskentelyysi ja noudata tervettä järkeä sähkötyökalua käyttäessäsi. Älä käytä mitään sähkötyökalua, jos olet väsynyt tai huumeiden, alkoholin tahi lääkkeiden vaikutuksen alaisena.** Hetken tarkkaamattomuus sähkötyökalua käytettäessä saattaa johtaa vakavaan loukkaantumiseen.
- ▶ **Käytä suojavarusteita. Käytä aina suojalaseja.** Henkilökohtaisen suojavarustuksen käyttö, kuten pölynaamarin, luistamattomien turvakengien, suojakypärän tai kuulonsuojaimien, riippuen sähkötyökalun lajista ja käyttötavasta, vähentää loukkaantumisriskiä.
- ▶ **Vältä tahatonta käynnistämistä. Varmista, että sähkötyökalu on poiskytkettynä, ennen kuin liität sen sähköverkkoon ja/tai liität akun, otat sen käteen tai kannat sitä.** Jos kannat sähkötyökalua sormi käynnistyskytkimellä tai kytket sähkötyökalun pistotulpan pistorasiaan käynnistyskytkimen ollessa käyntiasennossa, altistat itsesi onnettomuuksille.

- ▶ **Poista kaikki säätötyökalut ja ruuvitaltat, ennen kuin käynnistät sähkötyökalun.** Työkalu tai avain, joka sijaitsee laitteen pyöriässä osassa, saattaa johtaa loukkaantumiseen.
- ▶ **Vältä epänormaalia kehon asentoa. Huolehdi aina tukevasta seisoma-asennosta ja tasapainosta.** Täten voit paremmin hallita sähkötyökalua odottamattomissa tilanteissa.
- ▶ **Käytä tarkoitukseen soveltuvia vaatteita. Älä käytä löysiä työvaatteita tai koruja. Pidä hiukset, vaatteet ja käsineet loitolla liikkuvista osista.** Väljät vaatteet, korut ja pitkät hiukset voivat takertua liikkuviin osiin.
- ▶ **Jos pölynimu- ja keräilylaitteita voidaan asentaa, tulee sinun tarkistaa, että ne on liitetty ja että niitä käytetään oikealla tavalla.** Pölynimulaitteiston käyttö vähentää pölyn aiheuttamia vaaroja.

### Sähkötyökalujen huolellinen käyttö ja käsittely

- ▶ **Älä yliuormita laitetta. Käytä kyseiseen työhön tarkoitettua sähkötyökalua.** Sopivaa sähkötyökalua käyttäen työskentelet paremmin ja varmemmin tehoalueella, jolle sähkötyökalu on tarkoitettu.
- ▶ **Älä käytä sähkötyökalua, jota ei voida käynnistää ja pysäyttää käynnistyskytkimestä.** Sähkötyökalu, jota ei enää voida käynnistää ja pysäyttää käynnistyskytkimellä, on vaarallinen ja se täytyy korjata.
- ▶ **Irrota pistotulppa pistorasiasta, ennen kuin suoritat säätöjä, vaihdat tarvikkeita tai siirrä sähkötyökalun varastoitavaksi.** Nämä turvatoimenpiteet estävät sähkötyökalun tahattoman käynnistymisen.
- ▶ **Säilytä sähkötyökalut poissa lasten ulottuvilta, kun niitä ei käytetä. Älä anna sellaisten henkilöiden käyttää sähkötyökalua, jotka eivät tunne sitä tai jotka eivät ole lukeneet tätä käyttöohjetta.** Sähkötyökalut ovat vaarallisia, jos niitä käyttävät kokemattomat henkilöt.
- ▶ **Hoida sähkötyökalusi huolella. Tarkista, että liikkuvat osat toimivat moitteettomasti, eivätkä ole puristuksessa sekä, että siinä ei ole murtuneita tai vahingoittuneita osia, jotka saattaisivat vaikuttaa haitallisesti sähkötyökalun toimintaan. Anna korjata nämä vioittuneet osat ennen käyttöä.** Monen tapaturman syyt löytyvät huonosti huolletuista laitteista.
- ▶ **Pidä leikkausterät terävinä ja puhtaina.** Huolellisesti hoidetut leikkaustyökalut, joiden leikkausreunat ovat teräviä, eivät tartu helposti kiinni ja niitä on helpompi hallita.
- ▶ **Käytä sähkötyökaluja, tarvikkeita, vaihtotyökaluja jne. näiden ohjeiden mukaisesti. Ota tällöin huomioon työolosuhteet ja suoritettava toimenpide.** Sähkötyökalun käyttö muuhun kuin sille määrättyyn käyttöön saattaa johtaa vaarallisiin tilanteisiin.

### Huolto

- ▶ **Anna ainoastaan koulutettujen ammattihenkilöiden korjata sähkötyökalusi ja hyväksy korjauksiin vain alkuperäisiä varaosia.** Täten varmistat, että sähkötyökalu säilyy turvallisena.

### Pensasleikkureiden turvallisuusohjeet

- ▶ **Pidä kaikki kehonosat loitolla leikkuuteristä. Älä terien toimiessa yritä poistaa leikattua materiaalia äläkä pidä kiinni leikattavasta materiaalista. Poista puristukseen jäänyttä leikattavaa ainetta vain laitteen ollessa pysähdyksissä.** Hetken tarkkaamattomuus pensasleikkuria käytettäessä, saattaa johtaa vakavaan loukkaantumiseen.
- ▶ **Kanna pensasleikkuria kahvasta, kun leikkuulaite on pysähdyksissä. Asenna aina suojus, kun kuljetat tai säilytät pensasleikkuria.** Laitteen huolellinen käsittely minimoi terän aiheuttaman loukkaantumisaaran.
- ▶ **Tartu sähkötyökaluun vain kahvojen eristepinnoista, koska leikkuuterä saattaa osua piilossa olevaan tai omaan sähköjohtoon.** Leikkuuterän kosketus jännitteeseen johtoon voi saattaa sähkötyökalun metalliosat jännitteiseksi ja johtaa sähköiskuun.
- ▶ **Pidä johto loitolla leikkuualueelta.** Työn aikana saattaa johto olla oksien alla piilossa ja huomaamattomasti joutua leikatuksi.

### Lisävaro-ohjeita

- ▶ Tätä laitetta eivät saa käyttää henkilöt (lapset mukaanluki-en), joilla on rajalliset fyysiset, aistilliset tai henkiset kyvyt tahi puuttuva kokemus ja/tai puuttuva tieto paitsi, jos he ovat turvallisuudesta vastaavan henkilön valvonnassa tai saamassa häneltä ohjeita laitteen oikeasta käytöstä. Lapsia tulee valvoa ja varmistaa, että he eivät leiki laitteen kanssa.
- ▶ **Pidä työn aikana sähkötyökalua kaksin käsin ja ota tukeva seisoma-asento.** Sähkötyökalua pystyy ohjaamaan varmemmin kahdella kädellä.
- ▶ **Odota, kunnes sähkötyökalu on pysähtynyt, ennen kuin asetat sen pois käsistäsi.**
- ▶ Käytön aikana ei ympäristössä 3 m säteellä saa olla muita ihmisiä tai eläimiä. Käyttäjällä on vastuu ulkopuoliseen henkilöön nähden.
- ▶ Älä koskaan tartu pensasleikkurin teräpalkkiin.
- ▶ Älä koskaan anna lasten tai henkilöiden, jotka eivät ole tutustuneet tähän käyttöohjeeseen käyttää pensasleikkuria. Kansalliset säännökset saattavat määrätä käyttäjän alaikärajan.
- ▶ Älä koskaan leikkaa pensasaitaa, jos ihmisiä, etenkin lapsia tai kotieläimiä on välittömässä läheisyydessä.
- ▶ Käyttäjä on vastuussa onnettomuuksista ja toisille ihmisille tai heidän omaisuudelleen aiheuttamistaan vaurioista.
- ▶ Älä käytä pensasleikkuria paljain jaloin tai avoimissa sandaaleissa. Käytä aina tukevia jalkineita ja pitkälahkeisia housuja. Tukevien käsineiden, luisumattomien jalkineiden ja suojalasiens käyttöä suositellaan. Älä käytä väljiä vaatteita tai koruja, jotka voivat tarttua liikkuviin osiin.
- ▶ Tarkista työstettävä pensasaita perusteellisesti ja poista siitä langat ja muut vieraat esineet.
- ▶ Tarkista aina silmämääräisesti ennen käyttöä, etteivät terät, terän pultit tai leikkurin muut osat ole loppuun käytetyt tai vaurioituneet. Älä koskaan työskentele vaurioituneella tai voimakkaasti kuluneella leikkuukoneistolla.
- ▶ Tarkista ennen jokaista käyttöä ettei liitäntäjohtossa/jatkojohtossa ole vaurioita ja vaihda ne tarvittaessa. Suojaa liitäntäjohtoa/jatkojohtoa kuumuudelta, öljyltä ja teräviltä reunoilta.
- ▶ Tutustu pensasleikkurin käsittelyyn, jotta hätätapauksessa voit pysäyttää sen välittömästi.
- ▶ Käytä pensasleikkuria vain päivänvalossa tai hyvässä keinovalossa.
- ▶ Älä koskaan käytä pensasleikkuria suojalaitteiden ollessa viallisia tai ilman suojalaitteita.
- ▶ Varmista, että kaikki toimitukseen kuuluvat kahvat ja suojalaitteet on asennettu pensasleikkuria käytettäessä. Älä koskaan koeta ottaa käyttöön epätäydellisesti koottua pensasleikkuria tai pensasleikkuria, johon on tehty luvattomia muutoksia.
- ▶ Älä koskaan tartu pensasleikkurin suojalaitteeseen.
- ▶ Varmista pensasleikkuria käytettäessä tukeva seisoma-asento ja huolehdi aina hyvästä tasapainosta etenkin, jos leikkaat portaita tai tikkailta.
- ▶ Ole tietoinen ympäristöstäsi ja varaudu mahdollisiin vaaramentteihin, joita et ehkä kuule pensasaitaa leikatessasi.
- ▶ Irrota pistotulppa pistorasiasta:
  - ennen tarkistusta, tukoksen poistamista tai pensasleikkuriin kohdistuvia töitä.
  - osuttuasi vieraaseen esineeseen. Tarkista välittömästi pensasleikkurin mahdolliset vauriot ja anna kunnostaa se tarvittaessa.
  - jos pensasleikkuri alkaa tärähtää poikkeuksellisesti (tarkista heti).
- ▶ Varmista kaikkien muttereiden, pulttien ja ruuvien hyvä kiinnitys, jotta pensasleikkurin turvallinen työkuunto olisi taattu.
- ▶ Säilytä pensasleikkuri varmassa, kuivassa paikassa, korkealla tai suljetussa tilassa, lasten ulottumattomissa.
- ▶ Vaihda turvallisuussyistä kuluneet tai vaurioituneet osat uusiin.
- ▶ Älä koeta korjata puutarhalaitetta, ellei sinulla ole siihen tarvittavaa koulutusta.
- ▶ Varmista, että vaihto-osat ovat Bosch-tuotantoa.
- ▶ Liikkuvan leikkuuterän kosketussuojaksi pensasleikkuri on varustettu kummassakin kahvassa sijaitsevalla teränsuojakytkimellä. Pensasleikkurin käyttöä varten täytyy molempia kytkimiä painaa samanaikaisesti. **Älä käytä puutarhalaitetta, vaikka se kävisi, jos kytkintä ei ole painettu tai jos vain toista kytkintä on painettu.**

### Sähköturvallisuus

- ▶ **Huom! Pysäytä puutarhalaitte ja irrota pistotulppa pistorasiasta ennen huolto- ja puhdistustöitä. Sama sääntö pätee, jos verkkojohto on vaurioitunut, katkennut tai sotkeutunut.**
- ▶ **Terä liikkuu vielä muutaman sekunnin sen jälkeen, kun pensasleikkuri on sammutettu. Varoitus! Älä kosketa liikkuvaa terää.**

Puutarhalaitteesi on turvallisuussyistä suojaeristetty, eikä sitä tarvitse maadoittaa. Käyttöjännite on 230 V AC, 50 Hz (ei-EU mailla varten 220 V, 240 V mallista riippuen). Käytä ai-noastaan hyväksytyjä jatkojohtoja. Tietoa saat Bosch-sopimushuollosta.

## 56 | Suomi

Vain rakenteita H05VV-F tai H05RN-F vastaavia jatkojohtoja saa käyttää.

Turvallisuuden parantamiseksi suositellaan käyttämään FI-kytkintä (RCD), jonka vikavirta on korkeintaan 30 mA. Tämä FI-kytkin tulisi tarkistaa ennen jokaista käyttöä.

Ota huomioon jatkojohdon tai kaapelikelan valmistajan käyttöohje sekä kansalliset määräykset niiden käytöstä.

Ohjeita tuotteille, joita **ei myydä alueella GB:**

**HUOMIO:** Turvallisuuksi takia on välttämätöntä, että puutarhalaitteen pistotulppa kiinnitetään jatkojohtoon. Jatkojohdon liitin on oltava roiskevesisuojattu, kumia tai kumipäällysteinen. Jatkojohdossa on oltava vedonpoistin.

On säännöllisesti tarkistettava, että liitäntäjohdossa ei ole merkkejä vaurioista, ainoastaan moitteettomassa kunnossa olevaa johtoa saa käyttää.

Jos liitäntäjohto on vahingoittunut, sen saa korjata vain Bosch-sopimushuolto.

### Huolto

- ▶ Käytä aina puutarhakäsineitä, kun työskentelet terävien terien parissa tai läheisyydessä.
- ▶ Tarkista puutarhalaitte ja vaihda varmuuden vuoksi kaikki loppuun kuluneet tai vaurioituneet osat uusiin.
- ▶ Voitele aina teräpalkit huoltosuihkeella ennen puutarhalaitteen varastointia.
- ▶ Varmista kaikkien muttereiden, pulttien ja ruuvien hyvä kiinnitys, jotta puutarhalaitteen turvallinen työkuunto olisi taattu.
- ▶ Varmista, että vaihto-osat ovat Bosch-tuotantoa.

### Tunnusmerkit

Seuraavat tunnusmerkit ovat tärkeitä käyttöohjeen lukemisessa ja ymmärtämisessä. Opettele tunnusmerkit ja niiden merkitys. Tunnusmerkien oikea tulkinta auttaa sinua käyttämään sähkötyökaluasi paremmin ja turvallisemmin.

Tunnusmerkki	Merkitys
	Käytä suojakäsineitä
	Käytä suojalaseja.
	Liikesuunta
	Käynnistys
	Poiskytkentä
	Suojele itsesi sähköiskulta.
	Sallittu käsittely
	Kielletty menettely
	Lisätarvikkeet

### Määräksenmukainen käyttö

Puutarhalaitte on tarkoitettu pensasaitojen ja pensaiden leikkaukseen ja lyhentämiseen pihassa ja harrastelijapuutarhasa.

### Tekniset tiedot

Pensasleikkuri		AHS 45-16	AHS 50-16	AHS 55-16	AHS 60-16
Tuotenumero		3 600 H47 A..	3 600 H47 B..	3 600 H47 C..	3 600 H47 D..
Ottoteho	W	420	450	450	450
Leikkupituus	mm	450	500	550	600
Hammasaukko	mm	16	16	16	16
Tyhjäkäynti-iskuluku	min <sup>-1</sup>	3400	3400	3400	3400
Paino vastaa EPTA-Procedure 01:2014	kg	2,6	2,7	2,7	2,8
Suojausluokka		□/II	□/II	□/II	□/II

Tiedot koskevat 230 V nimellisjännitettä [U]. Poikkeavilla jännitteillä ja maakohtaisissa malleissa nämä tiedot voivat vaihdella.



Suomi | 57

Pensasleikkuri		AHS 450-16	AHS 480-16	AHS 500-16	AHS 550-16
Tuotenumero		3 600 H47 A..	3 600 H47 B..	3 600 H47 B..	3 600 H47 C..
Ottoteho	W	420	450	450	450
Leikkuupituus	mm	450	480	500	550
Hammasaukko	mm	16	16	16	16
Tyhjäkäynti-iskuluku	min <sup>-1</sup>	3 400	3 400	3 400	3 400
Paino vastaa EPTA-Procedure 01:2014	kg	2,6	2,7	2,7	2,7
Suojausluokka		□/II	□/II	□/II	□/II

Tiedot koskevat 230 V nimellisjännitettä [U]. Poikkeavilla jännitteillä ja maakohtaisissa malleissa nämä tiedot voivat vaihdella.

## Melu-/tärinätiedot

Melun mittausarvot on määritetty EN 60745-2-15 mukaan. Laitteen tyypillinen A-painotettu melutaso on: äänen painetaso 75 dB(A); äänen tehotaso 95 dB(A). Epävarmuus K = 2 dB.

### Käytä kuulonsuojaimia!

Värähtelyn yhteisarvot  $a_h$  (kolmen suunnan vektorisumma) ja epävarmuus K mitattuna EN 60745-2-15 mukaan:  
 $a_h < 2,5 \text{ m/s}^2$ ,  $K = 1,5 \text{ m/s}^2$ .

Näissä ohjeissa mainittu värähtelytaso on mitattu normissa EN 60745 standardoidun mittausmenetelmän mukaisesti ja sitä voidaan käyttää sähkötyökalujen keskinäiseen vertailuun. Se soveltuu myös värähtelyrasituksen väliaikaiseen arviointiin.

Ilmoitettu värähtelytaso vastaa sähkötyökalun pääasiallisia käyttötapoja. Jos sähkötyökalua käytetään kuitenkin muihin käyttötarkoituksiin, erilaisilla lisävarusteilla, poikkeavilla käyttötarvikkeilla tai riittämättömästi huollettuna, silloin värähtelytaso saattaa poiketa ilmoitetusta arvosta. Tämä saattaa kasvattaa koko työaikajakson värähtelyrasitusta huomattavasti.

Värähtelyrasituksen tarkaksi arvioimiseksi tulee huomioida myös ne ajat, jolloin laite on sammutettuna tai tyhjäkäynnillä. Tämä voi selvästi pienentää koko työaikajakson värähtelyrasitusta.

Määrittele tarvittavat lisävarotoimenpiteet käyttäjän suojelemiseksi värähtelyn vaikutuksilta, esimerkiksi: Sähkötyökalujen ja käyttötarvikkeiden huolto, käsien pitäminen lämpiminä, työprosessien organisointi.

## Asennus ja käyttö

Tehtävä	Kuva	Sivu
Vakiovarusteet	1	167
Jatkojohdon kiinnitys	2	167
Käynnistys	2	167
Poiskytkentä	2	168
Työskentelyohjeita	2, 3	167 – 168
Teränhoito	4	169
Kuljetus ja varastointi	4	169
Lisälaitteen valinta	5	169

## Vianetsintä



Vian oire	Mahdolliset vikalähteet	Korjaus
Pensasleikkuri ei toimi	Verkköjännitettä ei ole	Tarkista ja kytke
	Verkkopistorasia on viallinen	Käytä toista pistorasiaa
	Jatkojohto on vaurioitunut	Tarkista johto ja vaihda se, jos se on vaurioitunut
	Sulake on lauennut	Vaihda sulake
Pensasleikkuri käy katkonaisesti	Jatkojohto on vaurioitunut	Tarkista johto ja vaihda se, jos se on vaurioitunut
	Puutarhalaitteen sisäisessä johdotuksessa vika	Hakeudu asiakaspalveluun
	Käynnistyskytkin viallinen	Hakeudu asiakaspalveluun

## 58 | Ελληνικά

Vian oire	Mahdolliset vikälähteet	Korjaus
Mottori käy, mutta terä ei liiku	Sisäinen vika	Hakeudu asiakaspalveluun
Terät kuumenevat	Terä on tylsä Lovia terässä Liikaa kitkaa puuttuvan voitelun takia	Anna teroittaa teräpalkki Anna tarkistaa teräpalkki Ruiskuta voiteluöljyä terään
Voimakas värinä/melu	Puutarhalaitte on viallinen	Hakeudu asiakaspalveluun

## Asiakaspalvelu ja käyttöneuvonta

[www.bosch-garden.com](http://www.bosch-garden.com)

Ilmoita kaikissa kyselyissä ja varaosatilauksissa 10-numeroinen tuotenumero, joka löytyy puutarhalaitteen mallikilvestä.

### Suomi

Robert Bosch Oy  
Bosch-keskushuolto  
Pakkalantie 21 A  
01510 Vantaa  
Voitte tilata varaosat suoraan osoitteesta [www.bosch-pt.fi](http://www.bosch-pt.fi).  
Puh.: 0800 98044  
Faksi: 010 296 1838  
[www.bosch.fi](http://www.bosch.fi)

## Hävitys



Älä heitä sähkötyökaluja talousjätteisiin!

### Vain EU-maita varten:

Eurooppalaisen vanhoja sähkö- ja elektroniikkalaitteita koskevan direktiivin 2012/19/EU ja sen kansallisten lakien muunnosten mukaan tulee käyttökelvottomat sähkötyökalut kerätä erikseen ja toimittaa ympäristöystävälliseen uusio-käyttöön.

Oikeus teknisiin muutoksiin pidätetään.

## Ελληνικά

### Υποδείξεις ασφαλείας

#### Ερμηνεία των εικονοσυμβόλων



Διαβάστε όλες τις οδηγίες χειρισμού.



Μην χρησιμοποιείτε το θαμνοκόπτη όταν βρέχει. Μην εκθέτετε το θαμνοκόπτη στη βροχή.



Θέστε το θαμνοκόπτη εκτός λειτουργίας και βγάλτε το φως από την πρίζα πριν τον ρυθμίσετε ή τον καθαρίσετε, όταν μπλεχτεί, κοπεί ή χαλάσει το ηλεκτρικό καλώδιο του καθώς και όταν πρόκειται να τον αφήσετε, ακόμη και για ελάχιστο χρόνο, ανεπιτήρητο.

### Γενικές υποδείξεις ασφαλείας για ηλεκτρικά εργαλεία

#### ΠΡΟΕΙΔΟΠΟΙΗΣΗ Διαβάστε όλες τις υποδείξεις ασφαλείας και τις οδηγίες.

Αμέλειες κατά την τήρηση των υποδείξεων ασφαλείας και των οδηγιών μπορεί να προκαλέσουν ηλεκτροπληξία, πυρκαγιά ή/και σοβαρούς τραυματισμούς.

#### Φυλάξτε όλες τις προειδοποιητικές υποδείξεις και οδηγίες για κάθε μελλοντική χρήση.

Ο ορισμός «Ηλεκτρικό εργαλείο» που χρησιμοποιείται στις προειδοποιητικές υποδείξεις αναφέρεται σε ηλεκτρικά εργαλεία που τροφοδοτούνται από το ηλεκτρικό δίκτυο (με ηλεκτρικό καλώδιο) καθώς και σε ηλεκτρικά εργαλεία που τροφοδοτούνται από μπαταρία (χωρίς ηλεκτρικό καλώδιο).

### Ασφάλεια στο χώρο εργασίας

- ▶ Διατηρείτε τον τομέα που εργάζεσθε καθαρό και καλά φωτισμένο. Αταξία ή σκοτεινές περιοχές εργασίας μπορεί να οδηγήσουν σε ατυχήματα.
- ▶ Μην εργάζεσθε με το ηλεκτρικό εργαλείο σε περιβάλλον όπου υπάρχει κίνδυνος έκρηξης, στο οποίο υπάρχουν εύφλεκτα υγρά, αέρια ή σκόνες. Τα ηλεκτρικά εργαλεία δημιουργούν σπινθηρισμό ο οποίος μπορεί να αναφλέξει τη σκόνη ή τις αναθυμιάσεις.
- ▶ Όταν χρησιμοποιείτε το ηλεκτρικό εργαλείο κρατάτε μακριά απ' αυτό τα παιδιά κι άλλα τυχόν παρευρισκόμενα άτομα. Σε περίπτωση απόσπασης της προσοχής σας μπορεί να χάσετε τον έλεγχο του μηχανήματος.

### Ηλεκτρική ασφάλεια

- ▶ Το φως του ηλεκτρικού εργαλείου πρέπει να ταιριάζει στην πρίζα. Δεν επιτρέπεται με κανέναν τρόπο η μετατροπή του φως. Μην χρησιμοποιείτε προσαρμοστικά φως σε συνδυασμό με γεωμένα ηλεκτρικά εργαλεία. Αμεταποίητα φως και κατάλληλες πρίζες μειώνουν τον κίνδυνο ηλεκτροπληξίας.
- ▶ Αποφεύγετε την επαφή του σώματός σας με γεωμένες επιφάνειες όπως σωλήνες, θερμαντικά σώματα

(καλοριφέρ), κουζίνες ή ψυγεία. Όταν το σώμα σας είναι γειωμένο αυξάνεται ο κίνδυνος ηλεκτροπληξίας.

- ▶ **Μην εκθέτετε τα μηχανήματα στη βροχή ή την υγρασία.** Η διείσδυση νερού σ' ένα ηλεκτρικό εργαλείο αυξάνει τον κίνδυνο ηλεκτροπληξίας.
- ▶ **Μη χρησιμοποιείτε το ηλεκτρικό καλώδιο για να μεταφέρετε ή να αναρτήσετε το ηλεκτρικό εργαλείο, ή για να βγάλετε το φις από την πρίζα. Κρατάτε το ηλεκτρικό καλώδιο μακριά από υπερβολικές θερμοκρασίες, κοφτερές ακμές και/ή από κινητά εξαρτήματα.** Τυχόν χαλασμένα ή περιπλεγμένα ηλεκτρικά καλώδια αυξάνουν τον κίνδυνο ηλεκτροπληξίας.
- ▶ **Όταν εργάζεστε μ' ένα ηλεκτρικό εργαλείο στο ύπαιθρο να χρησιμοποιείτε καλώδια επιμήκυνσης (μπαλαντέζες) που είναι κατάλληλα και για χρήση στο ύπαιθρο.** Η χρήση καλωδίων επιμήκυνσης κατάλληλων για υπαίθριους χώρους ελαττώνει τον κίνδυνο ηλεκτροπληξίας.
- ▶ **Όταν η χρήση του ηλεκτρικού εργαλείου σε υγρό περιβάλλον είναι αναπόφευκτη, τότε χρησιμοποιήστε έναν προστατευτικό διακόπτη διαρροής (διακόπτη FI/RCD).** Η χρήση ενός προστατευτικού διακόπτη διαρροής ελαττώνει τον κίνδυνο ηλεκτροπληξίας.

### Ασφάλεια προσώπων

- ▶ **Να είστε πάντοτε προσεκτικός/προσεκτική, να δίνετε προσοχή στην εργασία που κάνετε και να χειρίζεστε το μηχάνημα με περίσκεψη. Μη χρησιμοποιήσετε ένα ηλεκτρικό εργαλείο όταν είστε κουρασμένοι/κουρασμένη ή όταν βρισκόσθε υπό την επίδραση ναρκωτικών, οινοπνεύματος ή φαρμάκων.** Μια στιγμήαία απροσεξία κατά το χειρισμό του ηλεκτρικού εργαλείου μπορεί να οδηγήσει σε σοβαρούς τραυματισμούς.
- ▶ **Φοράτε έναν κατάλληλο για σας προστατευτικό εξοπλισμό και πάντοτε προστατευτικά γυαλιά.** Όταν φοράτε έναν κατάλληλο προστατευτικό εξοπλισμό όπως μάσκα προστασίας από σκόνη, αντιολισθητικά υποδήματα ασφαλείας, προστατευτικό κράνος ή ωτασπίδες, ανάλογα με το εκάστοτε εργαλείο και τη χρήση του, ελαττώνεται ο κίνδυνος τραυματισμών.
- ▶ **Αποφεύγετε την αθέλητη εκκίνηση. Βεβαιωθείτε ότι το ηλεκτρικό εργαλείο έχει αποζευχτεί πριν το συνδέσετε με το ηλεκτρικό δίκτυο ή με την μπαταρία καθώς και πριν το παραλάβετε ή το μεταφέρετε.** Όταν μεταφέρετε το ηλεκτρικό εργαλείο έχοντας το δάχτυλό σας στο διακόπτη ή όταν συνδέετε το μηχάνημα με την πηγή ρεύματος όταν αυτό είναι ακόμη στη θέση ON, τότε δημιουργείται κίνδυνος τραυματισμών.
- ▶ **Αφαιρείτε από τα ηλεκτρικά εργαλεία τυχόν συναρμολογημένα εργαλεία ρύθμισης ή κλειδιά πριν θέσετε το ηλεκτρικό εργαλείο σε λειτουργία.** Ένα εργαλείο ή κλειδί συναρμολογημένο σ' ένα περιστρεφόμενο τμήμα ενός μηχανήματος μπορεί να οδηγήσει σε τραυματισμούς.
- ▶ **Μην υπερεκτιμάτε τον εαυτό σας. Φροντίστε για την ασφαλή στάση του σώματός σας και διατηρείτε πάντοτε την ισορροπία σας.** Έτσι μπορείτε να ελέγχετε καλύτερα το μηχάνημα σε περιπτώσεις απροσδόκτων περιστάσεων.

- ▶ **Φοράτε κατάλληλα ενδύματα. Μη φοράτε φαρδιά ρούχα ή κοσμήματα. Κρατάτε τα μαλλιά σας, τα ρούχα σας και τα γάντια σας μακριά από κινούμενα εξαρτήματα.** Χαλαρή ενδυμασία, κοσμήματα ή μακριά μαλλιά μπορεί να εμπλακούν στα κινούμενα εξαρτήματα.
- ▶ **Όταν υπάρχει η δυνατότητα συναρμολόγησης διατάξεων αναρρόφησης ή συλλογής σκόνης, βεβαιωθείτε ότι αυτές είναι συνδεδεμένες με το μηχάνημα καθώς και ότι χρησιμοποιούνται σωστά.** Η χρήση μιας αναρρόφησης σκόνης μπορεί να ελαττώσει τον κίνδυνο που προκαλείται από τη σκόνη.

### Επιμελής χειρισμός και χρήση ηλεκτρικών εργαλείων

- ▶ **Μην υπερφορτώνετε το μηχάνημα. Χρησιμοποιείτε για την εκάστοτε εργασία το ηλεκτρικό εργαλείο που προορίζεται γι' αυτήν.** Με το κατάλληλο ηλεκτρικό εργαλείο εργάζεστε καλύτερα και ασφαλέστερα στην αναφερόμενη περιοχή ισχύος.
- ▶ **Μη χρησιμοποιήσετε ποτέ ένα μηχάνημα που έχει χαλασμένο διακόπτη.** Ένα ηλεκτρικό εργαλείο που δεν μπορείτε πλέον να το θέσετε σε λειτουργία και/ή εκτός λειτουργίας είναι επικίνδυνο και πρέπει να επισκευαστεί.
- ▶ **Βγάλτε το φις από την πρίζα και/ή αφαιρέστε την μπαταρία πριν διεξάγετε στο μηχάνημα μια οποιαδήποτε εργασία ρύθμισης, πριν αλλάξετε ένα εξάρτημα ή όταν πρόκειται να διαφυλάξετε/να αποθηκεύσετε το μηχάνημα.** Αυτά τα προληπτικά μέτρα ασφαλείας μειώνουν τον κίνδυνο από τυχόν αθέλητη εκκίνηση του ηλεκτρικού εργαλείου.
- ▶ **Διαφυλάγετε τα ηλεκτρικά εργαλεία που δε χρησιμοποιείτε μακριά από παιδιά. Μη επιτρέψετε τη χρήση του μηχανήματος σε άτομα που δεν είναι εξοικειωμένα μ' αυτό ή δεν έχουν διαβάσει τις παρούσες οδηγίες.** Τα ηλεκτρικά εργαλεία είναι επικίνδυνα όταν χρησιμοποιούνται από άπειρα πρόσωπα.
- ▶ **Να περιποιείστε προσεκτικά το ηλεκτρικό εργαλείο. Ελέγχετε, αν τα κινούμενα εξαρτήματα λειτουργούν άψογα, χωρίς να μπλοκάρουν, ή μήπως έχουν σπάσει ή φθαρεί τυχόν εξαρτήματα τα οποία επηρεάζουν τον τρόπο λειτουργίας του ηλεκτρικού εργαλείου. Δώστε αυτά τα χαλασμένα εξαρτήματα για επισκευή πριν τα ξαναχρησιμοποιήσετε.** Η κακή συντήρηση των ηλεκτρικών εργαλείων αποτελεί αιτία πολλών ατυχημάτων.
- ▶ **Διατηρείτε τα εργαλεία κοπής κοφτερά και καθαρά.** Προσεκτικά συντηρημένα κοπτικά εργαλεία σφηνώνουν δυσκολότερα και οδηγούνται ευκολότερα.
- ▶ **Χρησιμοποιείτε τα ηλεκτρικά εργαλεία, εξαρτήματα, παρελκόμενα εργαλεία κτλ. σύμφωνα με τις παρούσες οδηγίες. Λαμβάνετε επίσης υπόψη σας τις εκάστοτε συνθήκες και την υπό εκτέλεση εργασία.** Η χρησιμοποίηση των ηλεκτρικών εργαλείων για εργασίες που δεν προβλέπονται γι' αυτά μπορεί να δημιουργήσει επικίνδυνες καταστάσεις.

### Service

- ▶ **Δώστε το ηλεκτρικό εργαλείο σας για επισκευή από άριστα εκπαιδευμένο προσωπικό και με γνώσια**

## 60 | Ελληνικά

**ανταλλακτικά.** Έτσι εξασφαλίζετε τη διατήρηση της ασφάλειας του μηχανήματος.

### Υποδείξεις ασφαλείας για θαμνοκόπτες

- ▶ **Να κρατάτε όλα τα μέλη του σώματός σας μακριά από τα μαχαίρια κοπής. Μην προσπαθήσετε να αφαιρέσετε το κομμένο υλικό ή να συγκρατήσετε το υπό κοπή υλικό όταν τα μαχαίρια κινούνται. Να αφαιρέτε τυχόν σφηνωμένο υπό κοπή/κομμένο υλικό μόνο όταν το μηχάνημα κήπου έχει τεθεί εκτός λειτουργίας.** Μια και μόνη στιγμή απροσεξίας όταν χρησιμοποιείτε το θαμνοκόπτη μπορεί οδηγήσει σε σοβαρούς τραυματισμούς.
- ▶ **Να μεταφέρετε το θαμνοκόπτη κρατώντας το από τη λαβή και μόνο όταν τα μαχαίρια είναι ακινητοποιημένα. Να τοποθετείτε το προστατευτικό κάλυμμα πριν μεταφέρετε ή πριν διαφυλάξετε/αποθηκεύσετε το θαμνοκόπτη.** Ο προσεκτικός χειρισμός του μηχανήματος κήπου μειώνει τον κίνδυνο τραυματισμών από το μαχαίρι.
- ▶ **Να πιάνετε το ηλεκτρικό εργαλείο από τις μονωμένες επιφάνειες πιασίματος επειδή υπάρχει κίνδυνος το μαχαίρι κοπής να έρθει σε επαφή με μη ορατούς ηλεκτροφόρους αγωγούς ή με το ηλεκτρικό καλώδιο του ηλεκτρικού εργαλείου.** Η επαφή του μαχαιριού κοπής με έναν ηλεκτροφόρο αγωγό μπορεί να θέσει τα μεταλλικά μέρη της συσκευής επίσης υπό τάση και να προκαλέσει έτσι ηλεκτροπληξία.
- ▶ **Να κρατάτε το ηλεκτρικό καλώδιο μακριά από την περιοχή κοπής.** Κατά τη διάρκεια της εργασίας σας μπορεί το καλώδιο να καλυφτεί από τους θάμνους και κατά λάθος να το κόψετε.

### Συμπληρωματικές προειδοποιητικές υποδείξεις

- ▶ Αυτό το μηχάνημα δεν προορίζεται για να το χειρίζονται άτομα (συμπεριλαμβανομένων και παιδιών) με περιορισμένες ψυχικές, νοητικές ή πνευματικές ικανότητες ή με ελλιπή σχετική πείρα και/ή ελλείψεις γνώσεις, εκτός αν θα επιτηρούνται από ένα αρμόδιο για την ασφάλειά τους άτομο ή θα λαμβάνουν από αυτό οδηγίες, πως πρέπει να χειρίζονται το μηχάνημα.  
Τα παιδιά πρέπει να επιτηρούνται για να εξασφαλιστεί ότι δεν θα παίξουν με το μηχάνημα.
- ▶ **Όταν εργάζεστε να κρατάτε το ηλεκτρικό εργαλείο καλά και με τα δυο σας χέρια και να φροντίζετε για την ασφαλή θέση του σώματός σας.** Το ηλεκτρικό εργαλείο οδηγείται ασφαλέστερα όταν το κρατάτε και με τα δυο σας χέρια.
- ▶ **Πριν αποθέσετε το ηλεκτρικό εργαλείο περιμένετε πρώτα να σταματήσει εντελώς να κινείται.**
- ▶ Όταν το μηχάνημα κήπου λειτουργεί δεν επιτρέπεται να παρευρίσκονται άλλα άτομα ή ζώα σε ακτίνα 3 μέτρων. Στην περιοχή εργασίας ο χειριστής φέρει την ευθύνη για τυχόν παρευρισκόμενα τρίτα άτομα.
- ▶ Μην πιάσετε ποτέ το θαμνοκόπτη από τη δοκό μαχαιριών.
- ▶ Μην επιτρέψετε ποτέ σε παιδιά ή σε πρόσωπα που δεν είναι εξοικειωμένα με τις παρούσες οδηγίες να χρησιμοποιήσουν το θαμνοκόπτη. Οι εκάστοτε εθνικές διατάξεις μπορεί να περιορίζουν την ηλικία του χειριστή.
- ▶ Μην διεξάγετε ποτέ καμιά κοπή όταν άμεσα κοντά στο μηχάνημα βρίσκονται άλλα άτομα, ιδιαίτερα παιδιά ή κατοικίδια ζώα.
- ▶ Ο χειριστής ή ο χρήστης ευθύνονται για τυχόν ατυχήματα ή ζημιές σε ανθρώπους ή την περιουσία τους.
- ▶ Μην χρησιμοποιείτε το θαμνοκόπτη όταν είστε ξυπόλητοι ή όταν φοράτε ανοιχτά σανδάλια. Να φοράτε πάντοτε στερεά παπούτσια και μακριά παντελόνια. Σας συμβουλεύουμε να φοράτε επίσης ανθεκτικά γάντια, αντιολισθητικά παπούτσια και προστατευτικά γυαλιά. Να μην φοράτε κοσμήματα που μπορεί να μπλεχτούν στα κινούμενα εξαρτήματα του μηχανήματος.
- ▶ Να επιθεωρείτε προσεκτικά τον υπό κοπή θάμνο/φράχτη και να απομακρύνετε όλα τα σύρματα και τα άλλα ξένα αντικείμενα.
- ▶ Πριν από κάθε χρήση να βεβαιώνετε ότι τα μαχαίρια, οι βίδες των μαχαιριών και τα άλλα εξαρτήματα του μηχανισμού κοπής δεν είναι φθαρμένα ή χαλασμένα. Μην εργαστείτε ποτέ με χαλασμένο ή πολύ ισχυρά φθαρμένο μηχανισμό κοπής.
- ▶ Πριν από κάθε χρήση να βεβαιώνετε επίσης ότι το ηλεκτρικό καλώδιο/η μπαταντζέα δεν έχουν υποστεί κάποια βλάβη και, ενδεχομένως, προβείτε στην αντικατάστασή τους. Να προστατεύετε το ηλεκτρικό καλώδιο/την μπαταντζέα από καύσιμα, λάδια και κοφτερές ακμές.
- ▶ Εξοικειωθείτε με το χειρισμό του θαμνοκόπτη. Έτσι, σε περίπτωση ανάγκης, θα μπορέσετε να τον σταματήσετε αμέσως.
- ▶ Να εργάζεστε μόνο υπό το φως της ημέρας ή υπό καλό τεχνητό φως.
- ▶ Μην χρησιμοποιήσετε ποτέ το θαμνοκόπτη όταν οι προστατευτικές του διατάξεις έχουν χαλάσει ή δεν είναι συναρμολογημένες.
- ▶ Όταν εργάζεστε να βεβαιώνετε ότι έχουν συναρμολογηθεί όλες οι λαβές που περιέχονται στη συσκευασία καθώς και οι προστατευτικές διατάξεις. Μην προσπαθήσετε ποτέ να θέσετε σε λειτουργία έναν ελλιπώς συναρμολογημένο θαμνοκόπτη ή ένα θαμνοκόπτη που έχει υποστεί μη επιτρεπές αλλαγές.
- ▶ Μην κρατήσετε ποτέ το θαμνοκόπτη από την προστατευτική του διάταξη.
- ▶ Όταν εργάζεστε με το θαμνοκόπτη να παίρνετε πάντοτε μια σταθερή στάση και να διατηρείτε την ισορροπία σας, ιδιαίτερα όταν χρησιμοποιείτε σκαλωσιές ή σκάλες.
- ▶ Να συνειδητοποιείτε το γύρω χώρο σας και να είστε προετοιμασμένος/προετοιμασμένη να αντιμετωπίσετε επικίνδυνες καταστάσεις τις οποίες ενδεχομένως δεν θα μπορέσετε αντιληφθείτε όταν εργάζεστε.
- ▶ Να βγάξετε το φως από την πρίζα δικτύου:
  - πριν τον έλεγχο, την εξουδετέρωση ενός μπλοκαρίσματος καθώς και κατά την εκτέλεση εργασιών στον ίδιο θαμνοκόπτη.
  - μετά από επαφή με ένα ξένο αντικείμενο. Ελέγξτε μήπως ο θαμνοκόπτης υπέστη κάποια ζημιά ή βλάβη και επισκεύαστε τον, σε περίπτωση που αυτό κριθεί απαραίτητο.

- όταν ο θαμνοκόπτης αρχίσει να δονείται ασυνήθιστα (ελέγξτε τον αμέσως).
- ▶ Να βεβαιώνετε ότι κάθονται γερά και ασφαλώς όλα τα παξιμάδια, οι πύροι και οι βίδες. Έτσι έχετε την εγγύηση ότι ο θαμνοκόπτης λειτουργεί ασφαλώς.
- ▶ Να αποθηκεύετε το θαμνοκόπτη σε έναν στεγνό, υψηλό και κλειστό χώρο, απρόσιτο στα παιδιά.
- ▶ Για λόγους ασφαλείας να αντικαθιστάτε τυχόν φθαρμένα ή χαλασμένα εξαρτήματα.
- ▶ Μην προσπαθήσετε ποτέ να επισκευάσετε το μηχάνημα κήπου, εκτός αν διαθέτετε την απαραίτητη εκπαίδευση.
- ▶ Να βεβαιώνετε ότι τα ανταλλακτικά προέρχονται από την Bosch.
- ▶ Ο οι λαβές του θαμνοκόπτη διαθέτουν από ένα διακόπτη προστασίας μαχαιριού η κάθε μια. Για να λειτουργήσει ο θαμνοκόπτης πρέπει να πατηθούν ταυτόχρονα κι οι δυο διακόπτες. Μ' αυτόν τον τρόπο εξασφαλίζεται η προστασία από κάθε επαφή με τα κινούμενα μαχαίρια. **Μην χρησιμοποιήσετε το μηχάνημα κήπου όταν δεν έχει πατηθεί κανένας ή μόνο ένας διακόπτης, ακόμη και αν το μηχάνημα κήπου λειτουργεί.**

### Ηλεκτρική ασφάλεια

- ▶ **Προσοχή! Θέστε το μηχάνημα κήπου εκτός λειτουργίας και βγάλτε το φις από την πρίζα πριν από οποιαδήποτε εργασία συντήρησης και/ή καθαρισμού. Το ίδιο ισχύει και όταν το ηλεκτρικό καλώδιο χαλάσει, κοπεί ή μπερδευτεί.**
- ▶ **Μετά την απενεργοποίηση του θαμνοκόπτη το μαχαίρι συνεχίζει να κινείται για μερικά δευτερόλεπτα ακόμη. Προσοχή! Μην αγγίζετε το κινούμενο μαχαίρι.**

Για λόγους ασφαλείας το μηχάνημα κήπου διαθέτει μια προστατευτική μόνωση και επομένως δε χρειάζεται γείωση. Η τάση λειτουργίας ανέρχεται σε 230 V AC, 50 Hz (για χώρες εκτός της ΕΕ 220 V, 240 V ανάλογα με τον εκάστοτε τύπο). Να χρησιμοποιείτε μόνο εγκεκριμένες μπαλαντέζες. Σχετικές πληροφορίες μπορείτε να πάρετε από το αρμόδιο για σας Service.

Επιτρέπεται μόνο η χρήση καλωδίων επιμήκυνσης (μπαλαντέζων) τύπου H05VV-F ή H05RN-F.

Για να αυξήσετε την προστασία σας συνιστάμε τη χρήση ενός αυτόματου διακόπτη διαρροής διακόπτης (FI/RCD) 30 mA. Να ελέγχετε αυτόν το διακόπτη πριν από κάθε χρήση του μηχανήματος κήπου.

Να λαμβάνετε υπόψη σας τις οδηγίες χρήσης του καλωδίου επιμήκυνσης ή-και του τυμπάνου καλωδίου.

Υπόδειξη για προϊόντα που **δεν πωλούνται στη Μεγάλη Βρετανία:**

**ΠΡΟΣΟΧΗ:** Το φις του μηχανήματος κήπου πρέπει να είναι συνδεδεμένο με την μπαλαντέζα. Έτσι συμβάλλετε στην ασφάλειά σας. Η πρίζα της μπαλαντέζας πρέπει να αντέχει στον ψεκασμό με νερό, να είναι λαστιχένια ή επιστρωμένη με λάστιχο. Η μπαλαντέζα πρέπει να χρησιμοποιείται σε συνδυασμό με ένα σφικκτήρα καλωδίου.

Το ηλεκτρικό καλώδιο πρέπει να ελέγχεται τακτικά μήπως παρουσιάζει ζημιές ή/και φθορές και να το χρησιμοποιείτε μόνο όταν βρίσκεται σε άριστη κατάσταση.

Η επιδιόρθωση ενός τυχόν χαλασμένου ηλεκτρικού καλωδίου επιτρέπεται να διεξαχθεί μόνο από ένα εξουσιοδοτημένο συνεργείο της Bosch.

### Συντήρηση

- ▶ Να φοράτε πάντοτε γάντια κηπουρικής όταν βάζετε τα χέρια σας στην περιοχή των μαχαιριών ή όταν εργάζεστε.
- ▶ Να ελέγχετε το μηχάνημα κήπου και για λόγους ασφαλείας να αντικαθιστάτε τυχόν φθαρμένα ή/και χαλασμένα εξαρτήματα.
- ▶ Πριν αποθηκεύσετε το μηχάνημα κήπου να λαδώνετε πάντοτε τη δοκό μαχαιριών με σπρέι συντήρησης.
- ▶ Να βεβαιώνετε ότι κάθονται γερά και ασφαλώς όλα τα παξιμάδια, οι πύροι και οι βίδες. Έτσι έχετε την εγγύηση ότι το μηχάνημα κήπου λειτουργεί ασφαλώς.
- ▶ Να βεβαιώνετε ότι τα ανταλλακτικά προέρχονται από την Bosch.

### Σύμβολα

Τα σύμβολα που ακολουθούν έχουν σημασία για τη σωστή ανάγνωση και κατανόηση των οδηγιών χειρισμού. Παρακαλούμε αποτυπώστε στο μυαλό σας τα σύμβολα και τη σημασία τους. Η σωστή ερμηνεία των συμβόλων συμβάλλει στον καλύτερο και ασφαλέστερο χειρισμό του ηλεκτρικού σας εργαλείου.

Σύμβολο	Σημασία
	Φορέστε προστατευτικά γάντια
	Φορέστε προστατευτικά γυαλιά.
	Κατεύθυνση κίνησης
	Θέση σε λειτουργία
	Θέση εκτός λειτουργίας
	Να προστατεύετε τον εαυτό σας από ηλεκτροπληξία.
	Εγκεκριμένη ενέργεια
	Απαγορευμένη ενέργεια
	Εξαρτήματα

### Χρήση σύμφωνα με τον προορισμό

Το μηχάνημα προορίζεται για την κοπή και το κλάδεμα φραχτών και θάμνων στον κήπο του σπιτιού σας ή σε ερασιτεχνικούς (χόμπι) κήπους.

## 62 | Ελληνικά

**Τεχνικά χαρακτηριστικά**

Θαμνοκόπτης		AHS 45-16	AHS 50-16	AHS 55-16	AHS 60-16
Αριθμός ευρετηρίου		3 600 H47 A..	3 600 H47 B..	3 600 H47 C..	3 600 H47 D..
Ονομαστική ισχύς	W	420	450	450	450
Μήκος κοπής	mm	450	500	550	600
Απόσταση μαχαιριών	mm	16	16	16	16
Αριθμός εμβολισμών χωρίς φορτίο	min <sup>-1</sup>	3 400	3 400	3 400	3 400
Βάρος σύμφωνα με EPTA-Procedure 01:2014	kg	2,6	2,7	2,7	2,8
Κατηγορία μόνωσης		□/II	□/II	□/II	□/II

Τα στοιχεία ισχύουν για ονομαστικές τάσεις [U] 230 V. Υπό διαφορετικές τάσεις και σε εκδόσεις ειδικές για τις διάφορες χώρες τα στοιχεία αυτά μπορεί να διαφέρουν.

Θαμνοκόπτης		AHS 450-16	AHS 480-16	AHS 500-16	AHS 550-16
Αριθμός ευρετηρίου		3 600 H47 A..	3 600 H47 B..	3 600 H47 B..	3 600 H47 C..
Ονομαστική ισχύς	W	420	450	450	450
Μήκος κοπής	mm	450	480	500	550
Απόσταση μαχαιριών	mm	16	16	16	16
Αριθμός εμβολισμών χωρίς φορτίο	min <sup>-1</sup>	3 400	3 400	3 400	3 400
Βάρος σύμφωνα με EPTA-Procedure 01:2014	kg	2,6	2,7	2,7	2,7
Κατηγορία μόνωσης		□/II	□/II	□/II	□/II

Τα στοιχεία ισχύουν για ονομαστικές τάσεις [U] 230 V. Υπό διαφορετικές τάσεις και σε εκδόσεις ειδικές για τις διάφορες χώρες τα στοιχεία αυτά μπορεί να διαφέρουν.

**Πληροφορίες για θόρυβο και δονήσεις**

Τιμές εκπομπής θορύβου, υπολογισμένες κατά EN 60745-2-15.

Η χαρακτηριστική στάθμη θορύβου της συσκευής εξακριβώθηκε σύμφωνα με την καμπύλη A και ανέρχεται σε: Στάθμη ακουστικής πίεσης 75 dB (A). Στάθμη ακουστικής ισχύος 95 dB (A). Ανασφάλεια μέτρησης K = 2 dB.

**Φοράτε ωτασπίδες!**

Οι συνολικές τιμές κραδασμών  $a_h$  (άθροισμα ανυσμάτων τριών κατευθύνσεων) και ανασφάλεια K εξακριβώθηκαν σύμφωνα με το πρότυπο EN 60745-2-15:

$$a_h < 2,5 \text{ m/s}^2, K = 1,5 \text{ m/s}^2.$$

Η στάθμη κραδασμών που αναφέρεται σ' αυτές τις οδηγίες έχει μετρηθεί σύμφωνα με μια διαδικασία μέτρησης τυποποιημένη στο πρότυπο EN 60745 και μπορεί να χρησιμοποιηθεί για τη σύγκριση διαφόρων ηλεκτρικών εργαλείων. Είναι επίσης κατάλληλη για έναν προσωρινό υπολογισμό της επιβάρυνσης από τους κραδασμούς.

Η στάθμη κραδασμών που αναφέρεται αντιπροσωπεύει τις βασικές χρήσεις του ηλεκτρικού εργαλείου. Σε περίπτωση όμως που το ηλεκτρικό εργαλείο χρησιμοποιηθεί για άλλες εφαρμογές, με διαφορετικά ή αποκλίνοντα εξαρτήματα ή χωρίς επαρκή συντήρηση, τότε η στάθμη κραδασμών μπορεί να αποκλίνει και αυτή. Αυτό μπορεί να αυξήσει σημαντικά την

επιβάρυνση από τους κραδασμούς κατά τη συνολική διάρκεια ολόκληρου του χρονικού διαστήματος που εργάζεσθε.

Για την ακριβή εκτίμηση της επιβάρυνσης από τους κραδασμούς θα πρέπει να λαμβάνονται επίσης υπόψη και οι χρόνοι κατά τη διάρκεια των οποίων το εργαλείο βρίσκεται εκτός λειτουργίας ή λειτουργεί, χωρίς όμως στην πραγματικότητα να χρησιμοποιείται. Αυτό μπορεί να μειώσει σημαντικά την επιβάρυνση από τους κραδασμούς κατά τη διάρκεια ολόκληρου του χρονικού διαστήματος που εργάζεσθε.

Γι' αυτό, πριν αρχίσει η δράση των κραδασμών, πρέπει να καθορίζετε συμπληρωματικά μέτρα ασφαλείας για την προστασία του χειριστή όπως: Συντήρηση του ηλεκτρικού εργαλείου και των εξαρτημάτων που χρησιμοποιείτε, διατήρηση ζεστών των χεριών, οργάνωση της εκτέλεσης των διάφορων εργασιών.

**Συναρμολόγηση και λειτουργία**

Στόχος ενέργειας	Εικόνα	Σελίδα
Περιεχόμενο συσκευασίας	1	167
Σύνδεση της μπαλαντέζας	2	167
Θέση σε λειτουργία	2	167
Θέση εκτός λειτουργίας	2	168

Στόχος ενέργειας	Εικόνα	Σελίδα
Υποδείξεις εργασίας	2, 3	167 – 168
Συντήρηση των μαχαιριών	4	169
Αποθήκευση/Διαφύλαξη και μεταφορά	4	169
Επιλογή εξαρτημάτων/ παρελκομένων	5	169

## Αναζήτηση σφαλμάτων



Συμπτώματα	Πιθανή αιτία	Θεραπεία
Ο θαμνοκόπτης δεν λειτουργεί	Λείπει η τάση δικτύου	Ελέγξτε και θέστε σε λειτουργία
	Χαλασμένη πρίζα δικτύου	Βάλτε το φις σε άλλη πρίζα
	Χαλασμένο καλώδιο επιμήκυνσης	Ελέγξτε το καλώδιο και, αν είναι χαλασμένο, αντικαταστήστε το
Ο θαμνοκόπτης λειτουργεί με διακοπές	«Έπεσε/Κάηκε» η ασφάλεια	Ανεβάστε/Αλλάξτε την ασφάλεια
	Χαλασμένο καλώδιο επιμήκυνσης	Ελέγξτε το καλώδιο και, αν είναι χαλασμένο, αντικαταστήστε το
	Σφάλμα στην εσωτερική καλωδίωση του μηχανήματος κήπου	Απευθυνθείτε στο Service
Ο κινητήρας λειτουργεί, τα μαχαίρια δεν κινούνται	Χαλασμένος διακόπτης ON/OFF	Απευθυνθείτε στο Service
	Εσωτερικό σφάλμα	Απευθυνθείτε στο Service
Τα μαχαίρια θερμαίνονται υπερβολικά	Τα μαχαίρια δεν είναι κοφτερά	Δώστε τη δοκό μαχαιριών για τρόχισμα
	Τα μαχαίρια έχουν εντομές	Δώστε τη δοκό μαχαιριών για τρόχισμα
	Πολύ ισχυρή τριβή λόγω έλλειψης λίπανσης	Ψεκάστε το με λάδι λίπανσης
Ισχυροί κραδασμοί/θόρυβοι	Το μηχάνημα κήπου χάλασε	Απευθυνθείτε στο Service

## Service και παροχή συμβουλών χρήσης

### www.bosch-garden.com

Όταν ζητάτε διασαφηστικές πληροφορίες καθώς και όταν παραγγέλνετε ανταλλακτικά πρέπει να αναφέρετε οπωσδήποτε το 10ψήφιο αριθμό ευρετηρίου που αναγράφεται στην πινακίδα κατασκευαστή του μηχανήματος κήπου.

### Ελλάδα

Robert Bosch A.E.  
Ερχείας 37  
19400 Κορωπί – Αθήνα  
Τηλ.: 210 5701258  
Φαξ: 210 5701283  
www.bosch.com  
www.bosch-pt.gr  
ABZ Service A.E.  
Τηλ.: 210 5701380  
Φαξ: 210 5701607

## Απόσυρση



Μην ρίχνετε τα ηλεκτρικά εργαλεία στα απορρίμματα του σπιτιού σας!

### Μόνο για χώρες της ΕΕ:

Σύμφωνα με την Κοινοτική Οδηγία 2012/19/ΕΕ σχετικά με τις παλαιές ηλεκτρικές και ηλεκτρονικές συσκευές και τη μεταφορά της οδηγίας αυτής σε εθνικό δίκαιο δεν είναι πλέον υποχρεωτικό τα άχρηστα ηλεκτρικά εργαλεία να συλλέγονται ξεχωριστά για να ανακυκλωθούν με τρόπο φιλικό προς το περιβάλλον.

**Τηρούμε το δικαίωμα αλλαγών.**

## Türkçe

### Güvenlik Talimatı

#### Resimli semboller hakkında açıklamalar



Kullanım kılavuzunu tam olarak okuyun.



Çit kesme makinesini yağmur altında kullanmayın. Çit kesme makinesini yağmur altında bırakmayın.



Aletin kendinde bir ayarlama işlemine ve temizleme işlemine başlamadan önce, kablo sıkıştığında, kesildiğinde, hasar gördüğünde veya çit kesme makinesini kısa süre de olsa denetim dışında bırakırken aleti kapatın ve şebeke bağlantı fişini prizden çekin.

#### Elektrikli El Aletleri İçin Genel Uyarı Talimatı

**UYARI** Bütün uyarıları ve talimat hükümlerini okuyun. Açıklanan uyarılara ve talimat hükümlerine uyulmadığı takdirde elektrik çarpmalarına, yangınlara ve/veya ağır yaralanmalara neden olunabilir.

**Bütün uyarıları ve talimat hükümlerini ileride kullanmak üzere saklayın.**

Uyarı ve talimat hükümlerinde kullanılan "Elektrikli El Aleti" kavramı, akım şebekesine bağlı (şebeke bağlantı kablosu ile) aletlerle akü ile çalışan aletleri (akım şebekesine bağlantısı olmayan aletler) kapsamaktadır.

#### Çalışma yeri güvenliği

- ▶ **Çalıştığınız yeri temiz tutun ve iyi aydınlatın.** Çalıştığınız yer düzensiz ise ve iyi aydınlatılmamışsa kazalar ortaya çıkabilir.
- ▶ **Yakınında patlayıcı maddeler, yanıcı sıvı, gaz veya tozların bulunduğu yerlerde elektrikli el aleti ile çalışmayın.** Elektrikli el aletleri, toz veya buharların tutuşmasına neden olabilecek kıvılcıklar çıkarırlar.
- ▶ **Elektrikli el aleti ile çalışırken çocukları ve başkalarını uzakta tutun.** Dikkatiniz dağılacak olursa aletin kontrolünü kaybedebilirsiniz.

#### Elektrik Güvenliği

- ▶ **Elektrikli el aletin bağlantı fişi prize uymalıdır. Fişi hiçbir zaman değiştirmeyin. Koruyucu topraklanmış elektrikli el aletleri ile birlikte adaptör fiş kullanmayın.** Değiştirilmemiş fiş ve uygun priz elektrik çarpma tehlikesini azaltır.
- ▶ **Borular, kalorifer petekleri, ısıtıcılar ve buzdolapları gibi topraklanmış yüzeylerle bedensel temasa gelmekten kaçının.** Bedeninize topraklandığı anda büyük bir elektrik çarpma tehlikesi ortaya çıkar.
- ▶ **Aleti yağmur altında veya nemli ortamlarda bırakmayın.** Suyun elektrikli el aleti içine sızması elektrik çarpma tehlikesini artırır.

- ▶ **Elektrikli el aletini kablosundan tutarak taşımayın, kabloyu kullanarak asmayın veya kablodan çekerek fişi çıkarmayın. Kabloyu ısıdan, yağdan, keskin kenarlı cisimlerden veya aletin hareketli parçalarından uzak tutun.** Hasarlı veya dolaşmış kablo elektrik çarpma tehlikesini artırır.
- ▶ **Bir elektrikli el aleti ile açık havada çalışırken, mutlaka açık havada kullanılmaya uygun uzatma kablosu kullanın.** Açık havada kullanılmaya uygun uzatma kablosunun kullanılması elektrik çarpma tehlikesini azaltır.
- ▶ **Elektrikli el aletinin nemli ortamlarda çalıştırılması şartsa, mutlaka arıza akımı koruma şalteri kullanın.** Arıza akımı koruma şalterinin kullanımı elektrik çarpma tehlikesini azaltır.

#### Kişilerin Güvenliği

- ▶ **Dikkatli olun, ne yaptığınızı dikkat edin, elektrikli el aleti ile işinizi makul bir tempo ve yöntemle yürütün.** Yorgunsanız, aldığınız hapların, ilaçların veya alkolün etkisinde iseniz elektrikli el aletini kullanmayın. Aleti kullanırken bir anki dikkatsizlik önemli yaralanmalara neden olabilir.
- ▶ **Daima kişisel koruyucu donanım ve bir koruyucu gözlük kullanın.** Elektrikli el aletinin türü ve kullanımına uygun olarak; toz maskesi, kaymayan iş ayakkabıları, koruyucu kask veya koruyucu kulaklık gibi koruyucu donanım kullanımı yaralanma tehlikesini azaltır.
- ▶ **Aleti yanlışlıkla çalıştırmaktan kaçının. Akım ikmal şebekesine ve/veya aküye bağlamadan, elinize alıp taşımadan önce elektrikli el aletinin kapalı olduğundan emin olun.** Elektrikli el aletini parmağınız şalter üzerinde dururken taşırsanız ve alet açıkken fişi prize sokarsanız kazalara neden olabilirsiniz.
- ▶ **Elektrikli el aletini çalıştırmadan önce ayar aletlerini veya anahtarları aletten çıkarın.** Aletin dönen parçaları içinde bulunabilecek bir yardımcı alet yaralanmalara neden olabilir.
- ▶ **Çalışırken bedeniniz anormal durumda olmasın. Çalışırken duruşunuz güvenli olsun ve dengenizi her zaman koruyun.** Bu sayede aleti beklenmedik durumlarda daha iyi kontrol edebilirsiniz.
- ▶ **Uygun iş elbiseleri giyin. Geniş giysiler giymeyin ve takı takmayın. Saçlarınızı, giysilerinizi ve eldivenlerinizi aletin hareketli parçalarından uzak tutun.** Bol giysiler, uzun saçlar veya takılar aletin hareketli parçaları tarafından tutulabilir.
- ▶ **Toz emme donanımı veya toz tutma tertibatı kullanırken, bunların bağlı olduğundan ve doğru kullanıldığından emin olun.** Toz emme donanımının kullanımı tozdan kaynaklanabilecek tehlikeleri azaltır.

#### Elektrikli el aletlerinin özenle kullanımı ve bakımı

- ▶ **Aleti aşırı ölçüde zorlamayın. Yaptığınızı işe uygun elektrikli el aletleri kullanın.** Uygun performanslı elektrikli el aleti ile, belirlenen çalışma alanında daha iyi ve güvenli çalışırsınız.



- ▶ **Şalteri bozuk olan elektrikli el aletini kullanmayın.** Açılıp kapanamayan bir elektrikli el aleti tehlikelidir ve onarılmalıdır.
- ▶ **Alette bir ayarlama işlemine başlamadan ve/veya aküyü çıkarmadan önce, herhangi bir aksesuarı değiştirirken veya aleti elinizden bırakırken fişi prizden çekin.** Bu önlem, elektrikli el aletinin yanlışlıkla çalışmasını önler.
- ▶ **Kullanım dışı duran elektrikli el aletlerini çocukların ulaşamayacağı bir yerde saklayın. Aleti kullanmayı bilmeyen veya bu kullanım kılavuzunu okumayan kişilerin aletle çalışmasına izin vermeyin.** Deneyimsiz kişiler tarafından kullanıldığında elektrikli el aletleri tehlikelidir.
- ▶ **Elektrikli el aletinizin bakımını özenle yapın. Elektrikli el aletinizin kusursuz olarak işlev görmesini engelleyebilecek bir durumun olup olmadığını, hareketli parçaların kusursuz olarak işlev görüp görmediklerini ve sıkışıp sıkışmadıklarını, parçaların hasarlı olup olmadığını kontrol edin. Aleti kullanmaya başlamadan önce hasarlı parçaları onartın.** Birçok iş kazası elektrikli el aletlerinin kötü bakımından kaynaklanır.
- ▶ **Kesici uçları daima keskin ve temiz tutun.** Özenle bakımı yapılmış keskin kenarlı kesme uçlarının malzeme içinde sıkışma tehlikesi daha azdır ve daha rahat kullanım olanağı sağlarlar.
- ▶ **Elektrikli el aletini, aksesuarı, uçları ve benzerlerini, bu özel tip alet için öngörülen talimata göre kullanın. Bu sırada çalışma koşullarını ve yaptığınız işi dikkate alın.** Elektrikli el aletlerinin kendileri için öngörülen alanın dışında kullanılması tehlikeli durumlara neden olabilir.

### Servis

- ▶ **Elektrikli el aletinizi sadece yetkili personele ve orijinal yedek parça kullanma koşulu ile onartın.** Bu sayede aletin güvenliğini sürekli hale getirirsiniz.

### Çit biçme makineleri için güvenlik talimatı

- ▶ **Bedeninizin bütün organlarını kesici bıçaklardan uzak tutun. Bıçaklar çalışırken biçtiğiniz malzemeyi almayı veya biçilecek malzemeyi tutmayı denemeyin. Sıkışan malzemeyi daima alet kapalı durumda iken alın.** Çit biçme makinesi ile çalışırken bir anki dikkatsizlik ağır yaralanmalara neden olabilir.
- ▶ **Çit biçme makinesini bıçaklar hareketsiz durumda iken tutamağından tutarak taşıyın. Çit biçme makinesini naklemeden veya saklarken daima koruyucu kapağı kapatın.** Aleti dikkatli kullanma bıçaklardan kaynaklanabilecek yaralanma tehlikesini azaltır.
- ▶ **Kesici bıçak görünmeyen elektrik kablolarına veya aletin şebeke bağlantı kablosuna temas edebileceğinden, elektrikli el aletini sadece izolasyonlu tutamağından tutun.** Kesici bıçak elektrik gerilimi altındaki bir kabloya temas ettiğinde aletin metal parçaları da elektrik gerilimine maruz kalabilir ve bu da elektrik çarpmasına neden olabilir.
- ▶ **Kabloyu aletin kesme alanından uzak tutun.** Çalışırken kablo çallıklar arasında görünmeyebilir ve yanlışlıkla kesilebilir.

### Ek uyarılar

- ▶ Bu alet; çocuklar da dahil olmak üzere, fiziksel, duygusal veya zihinsel bakımdan engelli veya yeterli bilgi ve deneyime sahip olmayan kişiler tarafından kullanılmaya müsadeleli değildir. Ancak anılan bu kişiler bu aleti sağlıkları için yetkili bir kişinin gözetiminde veya aleti kullanmasını bilen kişilerin talimatı ile kullanabilirler. Çocukların aletle oynamaması için dikkatli olunmalıdır.
- ▶ **Çalışırken elektrikli el aletini iki elinizle sıkıca tutun ve duruş pozisyonunuzun güvenli olmasına dikkat edin.** Elektrikli el aleti iki elle daha güvenli kullanılır.
- ▶ **Elinizden bırakmadan önce elektrikli el aletinin tam olarak durmasını bekleyin.**
- ▶ Aletle çalışırken 3 metrelik bir daire içinde başkaları ve evcil hayvanlar bulunmamalıdır. Aleti kullanan çalışma alanını üçüncü kişilere karşı korumaktan sorumludur.
- ▶ Çit kesme makinesini hiçbir zaman çit kesme bıçağından tutmayın.
- ▶ Çocukların ve bu talimatı okumamış kişilerin çit kesme makinesini kullanmasına izin vermeyin. Bazı ulusal yönetmelikler bu aletin kullanım yaşını kısıtlamaktadır.
- ▶ Yakınızdaki başkaları ve özellikle çocuklar veya evcil hayvanlar varken çit kesme makinesini kullanmayın.
- ▶ Bu aleti kullananlar başkalarının başına gelebilecek kazalardan veya bunların özel mülkiyetinde bulunan mallarda meydana gelebilecek hasarlardan sorumludur.
- ▶ Çit kesme makinesini çıplak ayakla veya açık sandaletlerle kullanmayın. Her zaman sağlam ayakkabılar ve uzun pantolon kullanın. Sağlam iş eldivenlerinin, kaymayan ayakkabıların ve koruyucu gözlüklerin kullanılması tavsiye olunur. Aletin hareketli parçaları tarafından tutulabilecek geniş giysiler giymeyin ve takı takmayın.
- ▶ Biçilecek çiti dikkatli biçimde kontrol edin ve bütün telleri ve yabancı nesnelere alın.
- ▶ Aleti kullanmaya başlamadan önce her defasında bıçağı, bıçak vidalarının ve kesme mekanizmasının diğer parçalarının aşınmış olup olmadıklarını veya hasarlı olup olmadıklarını kontrol edin. Hiçbir zaman hasarlı veya aşırı ölçüde aşınmış kesme mekanizması ile çalışmayın.
- ▶ Aleti kullanmaya başlamadan önce her defasında bağlantı kablosunun ve uzatma kablosunun hasarlı olup olmadığını kontrol edin ve gerekiyorsa bunları değiştirin. Bağlantı kablosunu ve uzatma kablosunu aşırı sıcaklığa, yağa ve keskin kenarlı cisimlere karşı koruyun.
- ▶ Acil durumlarda hemen durdurabilmek için çit kesme makinesinin kullanımını tam olarak öğrenin.
- ▶ Çit kesme makinesini sadece gün ışığında veya iyi aydınlatma koşullarında kullanın.
- ▶ Çit kesme makinesini koruyucu donanımları takılı olmadan veya bu donanımlar hasarlı durumda iken kullanmayın.
- ▶ Çit kesme makinesini kullanırken birlikte teslim edilen bütün tutamak ve koruyucu donanımın takılı olduğundan emin olun. Hiçbir zaman tam olarak monte edilmemiş veya üzerinde değişiklik yapılmış çit kesme makinesini kullanmayın.

## 66 | Türkçe

- ▶ Çit kesme makinesini hiçbir zaman koruyucu donanımından tutmayın.
- ▶ Çit kesme makinesini özellikle basamaklı yerlerde ve merdivenlerde kullanırken duruşunuzun güvenli olmasına dikkat edin ve dengeyi her zaman koruyun.
- ▶ Çevrenizde olup bitene ve duyacağınız ancak tehlike oluşturabilecek olaylara karşı dikkatli olun.
- ▶ Şu durumlarda şebeke fişini prizden çekin:
  - blokajı kontrol etmeden ve gidermeye çalışmadan önce veya çit kesme makinesinin kendinde bir çalışma yapmadan önce.
  - yabancı bir nesneye temas ettikten sonra. Çit kesme makinesinde hasar meydana gelip gelmediğini kontrol edin ve gerekiyorsa bakıma yollayın.
  - çit kesme makinesi alışılmışın dışında titreşim yapmaya başlayınca (hemen kontrol edin).
- ▶ Çit kesme makinesini güvenli bir durumda kullanabilmek için bütün somunların, civataların ve pimlerin yerlerine iyice oturmasını sağlayın.
- ▶ Çit kesme makinesini çocukların erişemeyeceği, kuru, yüksek veya kapalı bir yerde saklayın.
- ▶ Güvenlik amacıyla aşınmış veya hasar görmüş parçaları değiştirin.
- ▶ Yeterli eğitime sahip değilseniz bahçe aletini onarmayı denemeyin.
- ▶ Yenilenen parçaların orijinal Bosch ürünü olduğundan emin olun.
- ▶ Hareket eden kesici bıçağa karşı temas koruması olarak çit kesme makinesinin her tutamağı bir bıçak koruma şalteri ile donatılmıştır. Çit kesme makinesini çalıştırmak için her iki şaltere de aynı anda basılmalıdır. **Çit kesme makinesini, bir şaltere basıldığında veya hiçbir şaltere basılmadığı halde çalışıyorsa kullanmayın.**
- ▶ Enerjiden tasarruf etmek için bahçe aletini sadece kullanacağınız zaman açın.

## Elektrik güvenliği

- ▶ **Dikkat! Bakım ve temizlik işlemlerinden önce bahçe aletini kapatın ve şebeke bağlantı fişini prizden çekin. Akım kablosu hasar gördüğünde, kesildiğinde veya karıştığında da aynı işlemi uygulayın.**
- ▶ **Çim kesme makinesi kapatıldıktan sonra da bıçak birkaç saniye serbest dönüşte döner. Dikkat! Dönmekte olan bıçağa dokunmayın.**

Bahçe aletinizin güvenlik sağlamak üzere koruyucu izolasyonludur ve topraklama gerektirmez. İşletme gerilimi 230 V AC, 50 Hz'dir (AB üyesi olmayan ülkeler için tipe göre 220 V, 240 V). Sadece bahçe aletinizle kullanılmaya müsaadeli uzatma kablosu kullanın. Bu konudaki bilgileri yetkili müşteri servisinden alabilirsiniz.

Sadece H05VV-F veya H05RN-F tipi uzatma kablosu kullanılabilir.

Güvenliği artırmak için maksimum 30 mA'lık hatalı akımlı bir FI-Şalterin (RCD) kullanılması tavsiye olunur. Bu FI-Şalteri her kullanımdan önce kontrol edilmelidir.

Uzatma kablosunun veya kablo kasnağının üreticilerinin kullanma talimatına ve bunların kullanılmasına ilişkin ulusal mevzuata uyun.

**İngiltere'de** satılmayan ürünler için uyarı:

**DIKKAT:** Güvenliğiniz için bahçe aletinize monte edilmiş olan fişin bağlantı kablosuna bağlanması gereklidir. Uzatma kablosunun kuplajı püskürme suyuna karşı korunmalı olmalı, kauçuktan yapılmış olmalı veya kauçuk kaplı olmalıdır. Uzatma kablosu bir gerginlik giderme tertibatı ile kullanılmalıdır.

Bağlantı kablosunun hasarlı olup olmadığı düzenli aralıklarla kontrol edilmeli ve sadece kusursuz durumda kullanılmalıdır.

Bağlantı kablosu hasar görecektse olursa sadece yetkili Bosch servis atölyesinde onarılmalıdır.



## Bakım

- ▶ Keskin bıçakların alanında meşgul olurken veya çalışırken daima bahçe eldivenleri kullanın.
- ▶ Bahçe aletini kontrol edin ve güvenlik önlemi olarak aşınmış veya hasar görmüş parçaları değiştirin.
- ▶ Bahçe aletini depolamadan önce çit kesme bıçağını daima bakım spreyi ile yağlayın.
- ▶ Çim biçme makinesini güvenli bir durumda kullanabilmek için bütün somunların, civataların ve pimlerin yerlerine iyice oturmasını sağlayın.
- ▶ Yenilenen parçaların orijinal Bosch ürünü olduğundan emin olun.

## Semboller

Aşağıdaki semboller kullanım kılavuzunun okunması ve anlaşılması için önemlidir. Semboller ve anlamlarını zihninize iyice yerleştirin. Sembollerin doğru yorumu elektrikli el aletini daha iyi ve daha güvenli kullanmanıza yardımcı olur.

Sembol	Anlamı
	Koruyucu eldiven kullanın
	Koruyucu gözlük kullanın.
	Hareket yönü
	Açma
	Kapama
	Elektrik çarpmasına karşı kendinizi koruyun.
	Müsaade edilen davranış

Sembol	Anlamı
	Yasak işlem
	Aksesuar

## Usulüne uygun kullanım

Bu bahçe aleti; ev ve hobi bahçelerindeki çit ve çalıların kesilmesi ve kısaltılması için tasarlanmıştır.

## Teknik veriler

Çit kesme makinesi		AHS 45-16	AHS 50-16	AHS 55-16	AHS 60-16
Ürün kodu		3 600 H47 A..	3 600 H47 B..	3 600 H47 C..	3 600 H47 D..
Giriş gücü	W	420	450	450	450
Kesme uzunluğu	mm	450	500	550	600
Diş açıklığı	mm	16	16	16	16
Boştaki strok sayısı	strok/dak	3400	3400	3400	3400
Ağırlığı EPTA-Procedure 01:2014'e göre	kg	2,6	2,7	2,7	2,8
Koruma sınıfı		□/II	□/II	□/II	□/II

Veriler 230 Volt'luk bir anma gerilimi [U] için geçerlidir. Farklı gerilimlerde ve farklı ülkelere özgü tiplerde bu veriler değişebilir.

Çit kesme makinesi		AHS 450-16	AHS 480-16	AHS 500-16	AHS 550-16
Ürün kodu		3 600 H47 A..	3 600 H47 B..	3 600 H47 B..	3 600 H47 C..
Giriş gücü	W	420	450	450	450
Kesme uzunluğu	mm	450	480	500	550
Diş açıklığı	mm	16	16	16	16
Boştaki strok sayısı	strok/dak	3400	3400	3400	3400
Ağırlığı EPTA-Procedure 01:2014'e göre	kg	2,6	2,7	2,7	2,7
Koruma sınıfı		□/II	□/II	□/II	□/II

Veriler 230 Volt'luk bir anma gerilimi [U] için geçerlidir. Farklı gerilimlerde ve farklı ülkelere özgü tiplerde bu veriler değişebilir.

## Gürültü/Titreşim bilgisi

Gürültü emisyon değerleri EN 60745-2-15 uyarınca belirlenmektedir.

Aletin A değerlendirilmeli gürültü seviyesi tipik olarak şöyledir: Ses basıncı seviyesi 75 dB (A); gürültü emisyonu seviyesi 95 dB (A). Tolerans K = 2 dB.

### Koruyucu kulaklık kullanın!

Toplam titreşim değerleri  $a_h$  (üç yönün vektör toplamı) ve tolerans K, EN 60745-2-15 uyarınca:  $a_h < 2,5 \text{ m/s}^2$ ,  $K = 1,5 \text{ m/s}^2$ .

Bu talimatta belirtilen titreşim seviyesi EN 60745'e göre normlandırılmış bir ölçme yöntemi ile tespit edilmiştir ve havalı aletlerin karşılaştırılmasında kullanılabilir. Bu değer geçici olarak titreşim seviyesinin tahmin edilmesine uygundur. Belirtilen titreşim seviyesi elektrikli el aletinin temel kullanım alanlarını temsil eder. Ancak elektrikli el aleti başka kullanım alanlarında, farklı aksesuarla, farklı uçlarla kullanılırken veya yetersiz bakımla kullanılırken, titreşim seviyesi belirtilen değerden farklı olabilir. Bu da toplam çalışma süresi içindeki titreşim yükünü önemli ölçüde artırabilir.

Titreşim yükünü tam olarak tahmin edebilmek için aletin kapalı olduğu veya çalıştığı halde kullanılmadığı süreler de dikkate alınmalıdır. Bu, toplam çalışma süresi içindeki titreşim yükünü önemli ölçüde azaltabilir.

Titreşimin kullanıcıya bindirdiği yük için önceden ek güvenlik önlemleri alın. Örneğin: Elektrikli el aletinin ve uçların bakımı, ellerin sıcak tutulması, iş aşamalarının organize edilmesi.

## Montaj ve işletim

İşlemin amacı	Şekil	Sayfa
Teslimat kapsamı	1	167
Uzatma kablosunun takılması	2	167
Açma	2	167
Kapama	2	168
Çalışırken dikkat edilecek hususlar	2, 3	167 – 168
Bıçakların bakımı	4	169
Saklama ve nakliye	4	169
Aksesuar seçimi	5	169

68 | Türkçe

**Hata arama**

Hata göstergesi	Olası neden	Giderilme yolu
Çit kesme makinesi çalışmıyor	Şebeke gerilimi yok	Kontrol edin ve açın
	Şebeke prizi arızalı	Başka bir priz kullanın
	Uzatma kablosunda hasar var	Kabloyu kontrol edin ve hasarlı ise değiştirin
	Sigorta atmış durumda	Sigortayı değiştirin
Çit kesme makinesi kesintili olarak çalışıyor	Uzatma kablosunda hasar var	Kabloyu kontrol edin ve hasarlı ise değiştirin
	Bahçe aletinin içindeki kablo sisteminde hata var	Müşteri servisine başvurun
	Açma/kapama şalteri arızalı	Müşteri servisine başvurun
Motor çalışıyor, ancak bıçaklar hareket etmiyor	Aletin içinde hata var	Müşteri servisine başvurun
Bıçaklar aşırı ölçüde ısınıyor	Bıçaklar körelmiş	Çit kesme bıçaklarını biletin
	Bıçaklarda çentik oluşmuş	Çit kesme bıçaklarını kontrol ettirin
	Yetersiz yağlamadan dolayı aşırı sürtünme	Üzerlerine yağ püskürtün
Aşırı titreşim ve gürültü var	Bahçe aleti arızalı	Müşteri servisine başvurun

**Müşteri hizmeti ve uygulama danışmanlığı****www.bosch-garden.com**

Lütfen bütün başvuru ve yedek parça siparişlerinizde bahçe aletinin tip etiketi üzerindeki 10 haneli ürün kodunu belirtiniz.

**Sadece Türkiye için geçerlidir:** Bosch genel olarak yedek parçaları 5 yıl hazır tutar.

**Türkçe**

Bosch Sanayi ve Ticaret A.Ş.  
Elektrikli El Aletleri  
Aydınevler Mah. İnönü Cad. No: 20  
Küçükyalı Ofis Park A Blok  
34854 Maltepe-İstanbul  
Tel.: 444 80 10  
Fax: +90 216 432 00 82  
E-mail: iletisim@bosch.com.tr  
www.bosch.com.tr

Bulsan Elektrik  
İstanbul Cad. Devrez Sok. İstanbul Çarşısı  
No: 48/29 İskitler  
Ankara  
Tel.: +90 312 3415142  
Tel.: +90 312 3410302  
Fax: +90 312 3410203  
E-mail: bulsanbobinaj@gmail.com

Faz Makine Bobinaj  
Cumhuriyet Mah. Sanayi Sitesi Motor  
İşleri Bölümü 663 Sk. No:18  
Antalya  
Tel.: +90 242 3465876  
Tel.: +90 242 3462885  
Fax: +90 242 3341980  
E-mail: info@fazmakina.com.tr

Körfez Elektrik  
Karaağaç Mah. Sümerbank Cad. No:18/2  
Erzincan  
Tel.: +90 446 2230959  
Fax: +90 446 2240132  
E-mail: bilgi@korfezelektrik.com.tr

Değer İş Bobinaj  
İsmetpaşa Mah. İlk Belediye Başkan Cad. 5/C  
Şahinbey/Gaziantep  
Tel.: +90 342 2316432  
Fax: +90 342 2305871  
E-mail: degerisbobinaj@hotmail.com

Tek Çözüm Bobinaj  
Küsget San.Sit.A Blok 11Nolu Cd.No:49/A  
Şehitkamil/Gaziantep  
Tel.: +90 342 2351507  
Fax: +90 342 2351508  
E-mail: cozumbobinaj2@hotmail.com

Günşah Otomotiv  
Beylikdüzü Sanayi Sit. No: 210 Beylikdüzü  
İstanbul  
Tel.: +90 212 8720066  
Fax: +90 212 8724111  
E-mail: gunsahelektrik@ttmail.com

Aygem  
10021 Sok. No: 11 AOSB Çiğli  
İzmir  
Tel.: +90232 3768074  
Fax: +90 232 3768075  
E-mail: boschservis@aygem.com.tr

Sezmen Bobinaj  
Ege İş Merkezi 1201/4 Sok. No: 4/B Yenışehir  
İzmir  
Tel.: +90 232 4571465  
Tel.: +90 232 4584480  
Fax: +90 232 4573719  
E-mail: info@sezmenbobinaj.com.tr

Ankaralı Elektrik  
Eski Sanayi Bölgesi 3. Cad. No: 43 Kocasinan  
Kayseri  
Tel.: +90 352 3364216  
Tel.: +90 352 3206241  
Fax: +90 352 3206242  
E-mail: gunay@ankarali.com.tr

Asal Bobinaj  
Eski Sanayi Sitesi Barbaros Cad. No: 24/C  
Samsun  
Tel.: +90 362 2289090  
Fax: +90 362 2289090  
E-mail: bpsasalbobinaj@hotmail.com

Üstündağ Elektrikli Aletler  
Nusretiye Mah. Boyacılar Aralığı No: 9  
Tekirdağ  
Tel.: +90 282 6512884  
Fax: +90 282 6521966  
E-mail: info@ustundagsogutma.com

Marmara Elektrik  
Tersane cd. Zencefil Sok.No:6 Karaköy  
İstanbul  
Tel.: +90 212 2974320  
Fax: +90 212 2507200  
E-mail: info@marmarabps.com

Bağrıaçıklar Oto Elektrik  
Motorlu Sanayi Çarşısı Doğruer Sk. No:9 Selçuklu  
Konya  
Tel.: +90 332 2354576  
Tel.: +90 332 2331952  
Fax: +90 332 2363492  
E-mail: bagriaciklarotoelektrik@gmail.com

## Tasfiye



Elektrikli el aletlerini evsel çöplerin içine atmayın!

### Sadece AB üyesi ülkeler için:

Elektrikli el aletleri ve eski elektronik aletlere ilişkin 2012/19/EU sayılı Avrupa Birliği yönetmeliği ve bunların tek tek ülkelerin hukuklarına uyarlanması uyarınca, kullanım ömrünü tamamlamış elektrikli el aletleri ayrı ayrı toplanmak ve çevre dostu bir yöntemle tasfiye edilmek üzere yeniden kazanım merkezlerine gönderilmek zorundadır.

**Değişiklik haklarımız saklıdır.**

## Polski

### Wskazówki bezpieczeństwa

#### Opis symboli obrazkowych



Przed przystąpieniem do pracy należy przeczytać niniejszą instrukcję eksploatacji.



Nie wolno użytkować sekatora do żywopłotu podczas deszczu. Nie wolno wystawiać sekatora do żywopłotu na działanie deszczu.



Przed przystąpieniem do wykonywania jakichkolwiek czynności regulacyjnych lub konserwacyjnych przy sekatorze do żywopłotu, w przypadku zablokowania się przewodu sieciowego, przecięcia go lub uszkodzenia, a także w czasie (nawet krótkich) przerw w pracy należy wyłączyć sekator do żywopłotu i wyjąć wtyk z gniazda sieciowego.

#### Ogólne przepisy bezpieczeństwa dla elektronarzędzi



**OSTRZEZENIE** Należy przeczytać wszystkie wskazówki i przepisy. Błędy w przestrzeganiu poniższych wskazówek mogą spowodować porażenie prądem, pożar i/lub ciężkie obrażenia ciała.

**Należy starannie przechowywać wszystkie przepisy i wskazówki bezpieczeństwa dla dalszego zastosowania.**

Użyte w poniższym tekście pojęcie „elektronarzędzie” odnosi się do elektronarzędzi zasilanych energią elektryczną z sieci (z przewodem zasilającym) i do elektronarzędzi zasilanych akumulatorami (bez przewodu zasilającego).

#### Bezpieczeństwo miejsca pracy

- ▶ **Stanowisko pracy należy utrzymywać w czystości i dobrze oświetlone.** Nieporządek w miejscu pracy lub nieoświetlona przestrzeń robocza mogą być przyczyną wypadków.
- ▶ **Nie należy pracować tym elektronarzędziem w otoczeniu zagrożonym wybuchem, w którym znajdują się np. łatwopalne ciecze, gazy lub pyły.** Podczas pracy elektronarzędziem wytwarzają się iskry, które mogą spowodować zapłon.
- ▶ **Podczas użytkowania urządzenia zwrócić uwagę na to, aby dzieci i inne osoby postronne znajdowały się w bezpiecznej odległości.** Odwrócenie uwagi może spowodować utratę kontroli nad narzędziem.

#### Bezpieczeństwo elektryczne

- ▶ **Wtyczka elektronarzędzia musi pasować do gniazda. Nie wolno zmieniać wtyczki w jakikolwiek sposób. Nie wolno używać wtyków adapterowych w przypadku elektronarzędzi z uziemieniem ochronnym.** Niezmienione wtyczki i pasujące gniazda zmniejszają ryzyko porażenia prądem.

## 70 | Polski

- ▶ **Należy unikać kontaktu z uziemionymi powierzchniami jak rury, grzejniki, piece i lodówki.** Ryzyko porażenia prądem jest większe, gdy ciało użytkownika jest uziemione.
- ▶ **Urządzenie należy zabezpieczyć przed deszczem i wilgocią.** Przedostanie się wody do elektronarzędzia podwyższa ryzyko porażenia prądem.
- ▶ **Nigdy nie należy używać przewodu do innych czynności. Nigdy nie należy nosić elektronarzędzia, trzymając je za przewód, ani używać przewodu do zawieszenia urządzenia; nie wolno też wyciągać wtyczki z gniazdka pociągając za przewód. Przewód należy chronić przed wysokimi temperaturami, należy go trzymać z dala od oleju, ostrych krawędzi lub ruchomych części urządzenia.** Uszkodzone lub splątane przewody zwiększają ryzyko porażenia prądem.
- ▶ **W przypadku pracy elektronarzędziem pod gołym niebem, należy używać przewodu przedłużającego, dostosowanego również do zastosowań zewnętrznych.** Użycie właściwego przedłużacza (dostosowanego do pracy na zewnątrz) zmniejsza ryzyko porażenia prądem.
- ▶ **Jeżeli nie da się uniknąć zastosowania elektronarzędzia w wilgotnym otoczeniu, należy użyć wyłącznika ochronnego różnicowo-prądowego.** Zastosowanie wyłącznika ochronnego różnicowo-prądowego zmniejsza ryzyko porażenia prądem.

**Bezpieczeństwo osób**

- ▶ **Podczas pracy z elektronarzędziem należy zachować ostrożność, każdą czynność wykonywać uważnie i z rozważą. Nie należy używać elektronarzędzia, gdy jest się zmęczonym lub będąc pod wpływem narkotyków, alkoholu lub lekarstw.** Moment nieuwagi przy użyciu elektronarzędzia może stać się przyczyną poważnych urazów ciała.
- ▶ **Należy nosić osobiste wyposażenie ochronne i zawsze okulary ochronne.** Noszenie osobistego wyposażenia ochronnego – maski przeciwpyłowej, obuwia z podeszwami przeciwpoślizgowymi, kasku ochronnego lub środków ochrony słuchu (w zależności od rodzaju i zastosowania elektronarzędzia) – zmniejsza ryzyko obrażeń ciała.
- ▶ **Należy unikać niezamierzonego uruchomienia narzędzia. Przed włożeniem wtyczki do gniazdka i/lub podłączeniem do akumulatora, a także przed podniesieniem lub przeniesieniem elektronarzędzia, należy upewnić się, że elektronarzędzie jest wyłączone.** Trzymanie palca na wyłączniku podczas przenoszenia elektronarzędzia lub podłączenie do prądu włączonego narzędzia, może stać się przyczyną wypadków.
- ▶ **Przed włączeniem elektronarzędzia, należy usunąć narzędzia nastawcze lub klucze.** Narzędzie lub klucz, znajdujący się w ruchomych częściach urządzenia mogą doprowadzić do obrażeń ciała.
- ▶ **Należy unikać nienaturalnych pozycji przy pracy. Należy dbać o stabilną pozycję przy pracy i zachowanie równowagi.** W ten sposób możliwa będzie lepsza kontrola elektronarzędzia w nieprzewidywanych sytuacjach.
- ▶ **Należy nosić odpowiednie ubranie. Nie należy nosić luźnego ubrania ani biżuterii. Włosy, ubranie i rękawice należy trzymać z daleka od ruchomych części.** Luźne ubranie, biżuteria lub długie włosy mogą zostać wciągnięte przez ruchome części.
- ▶ **Jeżeli istnieje możliwość zamontowania urządzeń odsysających i wychwytyjących pył, należy upewnić się, że są one podłączone i będą prawidłowo użyte.** Użycie urządzenia odsysającego pył może zmniejszyć zagrożenie pyłami.

**Prawidłowa obsługa i eksploatacja elektronarzędzi**

- ▶ **Nie należy przeciążać urządzenia. Do pracy używać należy elektronarzędzia, które są do tego przewidziane.** Odpowiednio dobranym elektronarzędziem pracuje się w danym zakresie wydajności lepiej i bezpieczniej.
- ▶ **Nie należy używać elektronarzędzia, którego włącznik/ wyłącznik jest uszkodzony.** Elektronarzędzie, którego nie można włączyć lub wyłączyć jest niebezpieczne i musi zostać naprawione.
- ▶ **Przed regulacją urządzenia, wymianą osprzętu lub po zaprzestaniu pracy narzędziem, należy wyciągnąć wtyczkę z gniazda i/lub usunąć akumulator.** Ten środek ostrożności zapobiega niezamierzonemu włączeniu się elektronarzędzia.
- ▶ **Nie używane elektronarzędzia należy przechowywać w miejscu niedostępnym dla dzieci. Nie należy udostępniać narzędzia osobom, które go nie znają lub nie przeczytały niniejszych przepisów.** Używane przez niedoświadczonych osoby elektronarzędzia są niebezpieczne.
- ▶ **Konieczna jest należyta konserwacja elektronarzędzia. Należy kontrolować, czy ruchome części urządzenia działają bez zarzutu i nie są zablokowane, czy części nie są pęknięte lub uszkodzone w taki sposób, który miałby wpływ na prawidłowe działanie elektronarzędzia. Uszkodzone części należy przed użyciem urządzenia oddać do naprawy.** Wiele wypadków spowodowanych jest przez niewłaściwą konserwację elektronarzędzi.
- ▶ **Należy stale dbać o ostrość i czystość narzędzi tnących.** O wiele rzadziej dochodzi do zakleszczenia się narzędzia tnącego, jeżeli jest ono starannie utrzymane. Zadbane narzędzia łatwiej się też prowadzi.
- ▶ **Elektronarzędzia, osprzęt, narzędzia pomocnicze itd. należy używać zgodnie z niniejszymi zaleceniami. Uwzględnić należy przy tym warunki i rodzaj wykonywanej pracy.** Niezgodne z przeznaczeniem użycie elektronarzędzia może doprowadzić do niebezpiecznych sytuacji.

**Serwis**

- ▶ **Naprawę elektronarzędzia należy zlecić jedynie wykwalifikowanemu fachowcowi i przy użyciu oryginalnych części zamiennych.** To gwarantuje, że bezpieczeństwo urządzenia zostanie zachowane.

### Wskazówki dotyczące bezpieczeństwa pracy z sekatorami do żywopłotów

- ▶ **Należy zachować bezpieczną odległość wszystkich części ciała od noży. Nie należy próbować usuwać odpadów ogrodowych spomiędzy noży ani przytrzymywać gałęzi przeznaczonych do cięcia przy włączonym silniku. Zablokowane odpady ogrodowe wolno usuwać dopiero po wyłączeniu narzędzia ogrodowego.** Moment nieuwagi przy użyciu narzędzia ogrodowego może doprowadzić do poważnych urazów ciała.
- ▶ **Narzędzie ogrodowe należy przenosić, trzymając je za uchwyt – zawsze przy wyłączonym silniku i nieruchomych nożach. Na czas transportu i przechowywania narzędzia ogrodowego należy zawsze nakładać osłonę ochronną.** Ostrożne obchodzenie się z urządzeniem zmniejsza ryzyko zranienia nożem.
- ▶ **Elektronarzędzie należy obsługiwać, trzymając je wyłącznie za izolowaną rękojeść, gdyż noże tnące mogą natrafić na ukryte przewody elektryczne lub na własny przewód sieciowy.** W wyniku kontaktu noża z przewodem będącym pod napięciem, może dojść do przekazania napięcia na części metalowe elektronarzędzia, co mogłoby spowodować porażenie prądem elektrycznym.
- ▶ **Przewód sieciowy należy trzymać z dala od zakresu pracy urządzenia.** Podczas pracy przewód może dostać się pomiędzy gałęzie krzewów i przypadkowo ulec przecięciu.

### Dodatkowe wskazówki bezpieczeństwa

- ▶ Niniejsze urządzenie nie jest dostosowane do obsługi przez osoby (łącznie z dziećmi) ograniczone fizycznie, emocjonalnie, lub psychicznie, a także przez osoby z niewystarczającym doświadczeniem i/lub niedostateczną wiedzą. Wyjątek stanowi sytuacja, w której znajdują się one pod nadzorem osoby odpowiedzialnej za ich bezpieczeństwo i otrzymują od tej osoby instrukcje dotyczące posługiwania się urządzeniem. Dzieci powinny znajdować się pod nadzorem, a urządzenie zabezpieczone w taki sposób, żeby nie mogły się one nim bawić.
- ▶ **Elektronarzędzie należy trzymać podczas pracy mocno w obydwu rękach i zadbać stabilną pozycję pracy.** Elektronarzędzie prowadzone oburącz jest bezpieczniejsze.
- ▶ **Przed odłożeniem elektronarzędzia należy odczekać aż do momentu, gdy znajduje się ono w bezruchu.**
- ▶ Podczas pracy urządzenia w jego obrębie, w odległości 3 metrów nie mogą znajdować się żadne osoby postronne i zwierzęta. Osoba obsługująca urządzenie odpowiedzialna jest za osoby trzecie znajdujące się w pobliżu.
- ▶ Nie wolno chwycić sekatora do żywopłotu za listwę tnącą.
- ▶ Nie wolno udostępniać sekatora do żywopłotu do użytku dzieciom ani osobom, które nie zapoznały się z niniejszą instrukcją. Należy zwrócić uwagę, czy w danym kraju nie istnieją przepisy, ograniczające wiek użytkownika podobnych narzędzi.
- ▶ Nie wolno nigdy ciąć żywopłotu, jeżeli w bezpośredniej bliskości znajdują się osoby postronne, w szczególności dzieci lub zwierzęta domowe.
- ▶ Osoba obsługująca lub użytkująca urządzenie odpowiedzialna jest za wypadki i szkody na osobie i mieniu, wyrządzone innym osobom.
- ▶ Nie używać sekatora do żywopłotu boso ani w odkrytym obuwiu. Podczas pracy należy zawsze zakładać stabilne obuwanie robocze i długie spodnie. Zaleca się użycie stabilnego antypoślizgowego obuwania roboczego i okularów ochronnych. Nie należy nosić luźnego ubrania ani biżuterii, gdyż mogłyby zostać ujęte przez poruszające się części.
- ▶ Przed przystąpieniem do pracy dokładnie zbadać żywopłot i usunąć z niego wszystkie druty i inne przedmioty.
- ▶ Przed przystąpieniem do pracy sprawdzić stan techniczny noży, śrub i innych elementów mechanizmu tnącego pod kątem ich zużycia lub uszkodzenia. Nie należy nigdy pracować z uszkodzonym lub silnie zużytym mechanizmem tnącym.
- ▶ Przed każdym użytkowaniem należy skontrolować przewód przyłączeniowy/przedłużacz, a w przypadku stwierdzenia uszkodzeń wymienić. Chronić przewód przyłączeniowy/przedłużacz przed działaniem wysokiej temperatury, olejem/smarami oraz ostrymi krawędziami.
- ▶ Należy być dobrze zorientowanym w obsłudze sekatora do żywopłotu, aby w krytycznej sytuacji móc go szybko zatrzymać.
- ▶ Pracować należy tylko przy dziennym świetle lub przy dobrym sztucznym oświetleniu.
- ▶ Nie wolno nigdy używać sekatora do żywopłotu, gdy urządzenia zabezpieczające nie są zamontowane lub są uszkodzone.
- ▶ Przed rozpoczęciem pracy z sekatorem do żywopłotu należy upewnić się, że wszystkie załączone w dostawie uchwyty, zabezpieczenia i osłony są prawidłowo zamocowane. Nie wolno eksploatować niekompletnie zamontowanego sekatora do żywopłotu, ani takiego, na którym dokonano niedozwolonych modyfikacji.
- ▶ Nie wolno chwycić sekatora do żywopłotu za jego elementy zabezpieczające.
- ▶ Podczas użytkowania sekatora do żywopłotu należy dbać o stabilną pozycję przy pracy i o utrzymanie równowagi, w szczególności podczas pracy na stopniach lub drabinie.
- ▶ Należy być stale świadomym ewentualnych zagrożeń z otoczenia, które mogą być podczas cięcia żywopłotu niesłyszalne i niezauważalne.
- ▶ Wyjmować wtyczkę sieciową z gniazda:
  - przed przystąpieniem do przeglądu sekatora do żywopłotu, usunięcia blokady lub prac konserwacyjno-naprawczych.
  - gdy nóż natrafił na jakiś twardy przedmiot. Należy sprawdzić, czy sekator do żywopłotu nie został uszkodzony, a w przypadku stwierdzenia uszkodzenia oddać go do naprawy.

## 72 | Polski

- gdy sekator do żywoplotu zaczyna wibrować w nietypowy sposób (natychmiast zbadać tego przyczynę).
- ▶ Aby mieć pewność, że stan techniczny sekatora do żywoplotu gwarantuje bezpieczną pracę, należy regularnie sprawdzać, czy wszystkie nakrętki, trzpienie i śruby są mocno dokręcone.
- ▶ Sekator do żywoplotu należy przechowywać w bezpiecznym, suchym i niedostępnym dla dzieci miejscu (wysoko na półce, bądź pod zamknięciem).
- ▶ Dla własnego bezpieczeństwa wymieniać zużyte lub uszkodzone części.
- ▶ Jeżeli nie posiada się odpowiedniego wykształcenia nie należy próbować samemu naprawiać sekator do żywoplotu.
- ▶ Upewnić się, czy części zamienne zostały wyprodukowane przez firmę Bosch.
- ▶ W celu ochrony przed bezpośrednim kontaktem z obracającym się nożem każda z rączek sekatora do żywoplotu wyposażona została w specjalny przycisk. Aby sekator zaczął działać, należy równocześnie nacisnąć oba przyciski. **Nawet gdyby narzędzie ogrodowe zaczęło działać po wciśnięciu jednego z przycisków, bądź bez uruchamiania żadnego przycisku, nie wolno go użytkować.**

**Bezpieczeństwo elektryczne**

- ▶ **Uwaga! Przed przystąpieniem do czynności konserwacyjnych lub czyszczenia, należy wyłączyć narzędzie ogrodowe i wyjąć przewód z gniazda. Powyższe zalecenie dotyczy również przypadków, gdy przewód zasilający jest przecięty, uszkodzony lub splątany.**
- ▶ **Po wyłączeniu sekatora do żywoplotu, nóż obraca się jeszcze przez parę sekund. Uwaga! Nie wolno dotykać noża znajdującego się w ruchu.**

Nabyte narzędzie ogrodowe jest zaopatrzone w izolację ochronną i nie wymaga uziemienia. Napięcie robocze wynosi 230 V AC, 50 Hz (dla krajów nie należących do UE 220 V, 240 V – w zależności od modelu). Stosować wolno jedynie przedłużacze posiadające atest. Szczegółowych informacji można uzyskać w autoryzowanym punkcie serwisowym.

Dozwolone jest tylko stosowanie kabli przedłużających typu H05VV-F lub H05RN-F.

Dla podwyższenia bezpieczeństwa pracy zaleca się stosowanie wyłącznika różnicowoprądowego (RCD) o prądzie różnicowym, nie większym niż 30 mA. Wyłącznik ten powinien być kontrolowany przed każdym użyciem.

Należy stosować się do wskazówek zawartych w instrukcji obsługi producenta przedłużacza oraz bębna, a także przestrzegać obowiązujących w danym kraju przepisów lokalnych.

Wskazówka dla produktów, nie sprzedawanych w **Wielkiej Brytanii**:

**UWAGA:** Ze względu na bezpieczeństwo użytkownika wymagane jest, aby wtyk znajdujący się przy narzędziu ogrodowym połączony był z kablem przedłużającym. Złącza przewodu przedłużającego powinny być zabezpieczone

przed bryzgami wody, a także być wykonane z gumy lub posiadać osłonę gumową. Przedłużacz musi być zaopatrzony w uchwyt kablowy odciążający (z zabezpieczeniem przed wyrwaniem).

Przewód przyłączeniowy należy regularnie kontrolować pod kątem uszkodzeń; można go użytkować wyłącznie w nienagannym stanie.

Naprawy uszkodzonego przewodu przyłączeniowego może dokonać wyłącznie autoryzowany warsztat serwisowy firmy Bosch.

**Konserwacja**

- ▶ Podczas wykonywania prac obsługowych w pobliżu ostrych noży, należy zawsze nosić rękawice ogrodowe.
- ▶ Skontrolować narzędzie ogrodowe i w trosce o własne bezpieczeństwo, wymienić zużyte lub uszkodzone części.
- ▶ Przed przystąpieniem do składowania narzędzia ogrodowego listwę tnącą należy posmarować olejem do konserwacji.
- ▶ Aby mieć pewność, że stan techniczny narzędzia ogrodowego gwarantuje bezpieczną pracę, należy regularnie sprawdzać, czy wszystkie nakrętki, trzpienie i śruby są mocno dokręcone.
- ▶ Upewnić się, czy części zamienne zostały wyprodukowane przez firmę Bosch.

**Symbole**

Następujące symbole mają istotne znaczenie podczas czytania i zrozumienia instrukcji eksploatacji. Należy zapamiętać te symbole i ich znaczenia. Właściwa interpretacja symboli sprzyja lepszemu i bezpieczniejszemu użytkowaniu elektronarzędzia.

Symbol	Znaczenie
	Należy nosić rękawice ochronne
	Zakładać okulary ochronne.
	Kierunek ruchu
	Uruchomienie
	Wyłączenie
	Należy strzec się przed porażeniem prądem elektrycznym.
	Dozwolone czynności
	Zabronione czynności
	Osprzęt



## Użycie zgodne z przeznaczeniem

Urządzenie przeznaczone jest do cięcia i przycinania żywopłotów i krzewów w ogrodach przydomowych i działkowych.

## Dane techniczne

Sektor do żywopłotu		AHS 45-16	AHS 50-16	AHS 55-16	AHS 60-16
Numer katalogowy		3 600 H47 A..	3 600 H47 B..	3 600 H47 C..	3 600 H47 D..
Moc znamionowa	W	420	450	450	450
Długość cięcia	mm	450	500	550	600
Rozwarcie zębów	mm	16	16	16	16
Częstotliwość skoku na biegu jałowym	min <sup>-1</sup>	3 400	3 400	3 400	3 400
Ciężar odpowiednio do EPTA-Procedure 01:2014	kg	2,6	2,7	2,7	2,8
Klasa ochrony		□/II	□/II	□/II	□/II

Dane aktualne są dla napięcia znamionowego [U] 230 V. Przy napięciach odbiegających od powyższego i w przypadku modeli specyficznych dla danego kraju dane te mogą się różnić.

Sektor do żywopłotu		AHS 450-16	AHS 480-16	AHS 500-16	AHS 550-16
Numer katalogowy		3 600 H47 A..	3 600 H47 B..	3 600 H47 B..	3 600 H47 C..
Moc znamionowa	W	420	450	450	450
Długość cięcia	mm	450	480	500	550
Rozwarcie zębów	mm	16	16	16	16
Częstotliwość skoku na biegu jałowym	min <sup>-1</sup>	3 400	3 400	3 400	3 400
Ciężar odpowiednio do EPTA-Procedure 01:2014	kg	2,6	2,7	2,7	2,7
Klasa ochrony		□/II	□/II	□/II	□/II

Dane aktualne są dla napięcia znamionowego [U] 230 V. Przy napięciach odbiegających od powyższego i w przypadku modeli specyficznych dla danego kraju dane te mogą się różnić.

## Informacja na temat hałasu i wibracji

Emisja hałasu została określona zgodnie z EN 60745-2-15.

Określony wg skali A poziom hałasu emitowanego przez urządzenie wynosi standardowo: Poziom ciśnienia akustycznego 75 dB (A); poziom mocy akustycznej 95 dB (A). Niepewność pomiaru K = 2 dB.

### Stosować środki ochrony słuchu!

Wartości łączne drgań  $a_h$  (suma wektorowa z trzech kierunków) i niepewność pomiaru K oznaczone zgodnie z normą EN 60745-2-15 wynoszą:  
 $a_h < 2,5 \text{ m/s}^2$ ,  $K = 1,5 \text{ m/s}^2$ .

Poziom drgań podany w tych wskazówkach został pomierzony zgodnie z wymaganiami normy EN 60745 dotyczącej procedury pomiarów i można go użyć do porównywania elektronarzędzi. Można go też użyć do wstępnej oceny ekspozycji na drgania.

Podany poziomy drgań jest reprezentatywny dla podstawowych zastosowań elektronarzędzia. Jeżeli elektronarzędzie użyte zostanie do innych zastosowań, z innymi narzędziami roboczymi, z różnym osprzętem, a także jeśli nie będzie wystarczająco konserwowane, poziomy drgań

może odbiegać od podanego. Podane powyżej przyczyny mogą spowodować podwyższenie ekspozycji na drgania podczas całego czasu pracy.

Aby dokładnie ocenić ekspozycję na drgania, trzeba wziąć pod uwagę także okresy, gdy urządzenie jest wyłączone, lub gdy jest wprawdzie włączone, ale nie jest używane do pracy. W ten sposób łączna (obliczana na pełny wymiar czasu pracy) ekspozycja na drgania może okazać się znacznie niższa. Należy wprowadzić dodatkowe środki bezpieczeństwa, mające na celu ochronę operatora przed skutkami ekspozycji na drgania, np.: konserwacja elektronarzędzia i narzędzi roboczych, zabezpieczenie odpowiedniej temperatury rąk, ustalenie kolejności operacji roboczych.

## Montaż i praca

Planowane działanie	Rysunek	Strona
Zakres dostawy	1	167
Montaż przedłużacza	2	167
Włączanie	2	167
Wyłączanie	2	168

## 74 | Polski

Planowane działanie	Rysunek	Strona
Wskazówki robocze	2, 3	167 – 168
Konserwacja noża	4	169
Przechowywanie i transport	4	169
Wybór osprzętu	5	169

## Lokalizacja usterek



Symptomy	Możliwa przyczyna	Usunięcie usterki
Sekator nie działa	Brak napięcia sieciowego	Skontrolować i włączyć
	Uszkodzone gniazdko sieciowe	Podłączyć urządzenie do innego gniazdka
	Przedłużacz jest uszkodzony	Skontrolować przewód, w razie potrzeby wymienić
	Zadziałał bezpiecznik	Wymienić bezpiecznik
Sekator pracuje z przerwami	Przedłużacz jest uszkodzony	Skontrolować przewód, w razie potrzeby wymienić
	Nastąpiło uszkodzenie wewnętrznego okablowania narzędzia ogrodowego	Zwrócić się do punktu serwisowego
	Uszkodzony włącznik/wyłącznik	Zwrócić się do punktu serwisowego
Silnik pracuje, noże zatrzymują się	Błąd wewnętrzny	Zwrócić się do punktu serwisowego
Noże mocno się nagzewają	Tępy nóż	Oddać listwę tnącą do ostrzenia
	Wyszczerbiony nóż	Skontrolować stan listwy tnącej
	Za duże tarcie z powodu niedostatecznego nasmarowania	Spryskać olejem smarowym
Silne wibracje/dźwięki	Uszkodzone narzędzie ogrodowe	Zwrócić się do punktu serwisowego

## Obsługa klienta oraz doradztwo dotyczące użytkowania

[www.bosch-garden.com](http://www.bosch-garden.com)

Przy wszystkich zgłoszeniach i zamówieniach części zamiennych konieczne jest podanie dziesięciocyfrowego numeru katalogowego, znajdującego się na tabliczce znamionowej narzędzia ogrodowego.

## Polska

Robert Bosch Sp. z o.o.

BSC

Ul. Szyszkowa 35/37

02-285 Warszawa

Na [www.bosch-pt.pl](http://www.bosch-pt.pl) znajdą Państwo wszystkie szczegóły dotyczące usług serwisowych online.

Tel.: +48 227 154460

Faks: +48 227 154441

E-Mail: [bsc@pl.bosch.com](mailto:bsc@pl.bosch.com)

[www.bosch-pt.pl](http://www.bosch-pt.pl)

## Usuwanie odpadów



Nie wolno wyrzucać elektronarzędzi do odpadów z gospodarstwa domowego!

## Tylko dla państw należących do UE:

Zgodnie z europejską wytyczną 2012/19/UE o starych, zużytych narzędziach elektrycznych i elektronicznych i jej stosowania w prawie krajowym, wyeliminowane, niezdatne do użycia elektronarzędzia należy zbierać osobno i doprowadzić do ponownego użytkowania zgodnego z zasadami ochrony środowiska.

## Zastrzega się prawo dokonywania zmian.

## Česky

### Bezpečnostní upozornění

#### Vysvětlivky obrázkových symbolů



Pročtěte si návod k použití.



Nůžky na živý plot nepoužívejte v dešti. Nůžky na živý plot nevystavujte dešti.



Dříve než přistoupíte k seřizovací práci nebo k čištění, pokud se kabel zamotal, rozřízl či je poškozený nebo když necháváte nůžky na živý plot i jen na krátký čas bez dozoru ležet, nůžky na živý plot vypněte a vytáhněte síťovou zástrčku ze zásuvky.

#### Všeobecná varovná upozornění pro elektronářadí

**VAROVÁNÍ** Čtěte všechna varovná upozornění a pokyny. Zanedbání při dodržování varovných upozornění a pokynů mohou mít za následek zásah elektrickým proudem, požár a/nebo těžká poranění.

#### Všechna varovná upozornění a pokyny do budoucna uschovejte.

Ve varovných upozorněních použitý pojem „elektronářadí“ se vztahuje na elektronářadí provozované na el. síti (se síťovým kabelem) a na elektronářadí provozované na akumulátoru (bez síťového kabelu).

#### Bezpečnost pracovního místa

- ▶ **Udržujte Vaše pracovní místo čisté a dobře osvětlené.** Nepořádek nebo neosvětlené pracovní oblasti mohou vést k úrazům.
- ▶ **S elektronářadím nepracujte v prostředí ohroženém explozí, kde se nacházejí hořlavé kapaliny, plyny nebo prach.** Elektronářadí vytváří jiskry, které mohou prach nebo páry zapálit.
- ▶ **Děti a jiné osoby udržujte při použití elektronářadí daleko od Vašeho pracovního místa.** Při rozptýlení můžete ztratit kontrolu nad strojem.

#### Elektrická bezpečnost

- ▶ **Připojovací zástrčka elektronářadí musí lícovat se zásuvkou. Zástrčka nesmí být žádným způsobem upravena. Společně s elektronářadím s ochranným uzemněním nepoužívejte žádné adaptérové zástrčky.** Neupravené zástrčky a vhodné zásuvky snižují riziko zásahu elektrickým proudem.
- ▶ **Zabraňte kontaktu těla s uzemněnými povrchy, jako např. potrubí, topení, sporáky a chladničky.** Je-li Vaše tělo uzemněno, existuje zvýšené riziko zásahu elektrickým proudem.

- ▶ **Chraňte stroj před deštěm a vlhkem.** Vniknutí vody do elektronářadí zvyšuje nebezpečí zásahu elektrickým proudem.
- ▶ **Dbejte na účel kabelu, nepoužívejte jej k nošení či zavěšení elektronářadí nebo k vytažení zástrčky ze zásuvky. Udržujte kabel daleko od tepla, oleje, ostrých hran nebo pohyblivých dílů stroje.** Poškozené nebo spletené kabely zvyšují riziko zásahu elektrickým proudem.
- ▶ **Pokud pracujete s elektronářadím venku, použijte pouze takové prodlužovací kabely, které jsou způsobilé i pro venkovní použití.** Použití prodlužovacího kabelu, jež je vhodný pro použití venku, snižuje riziko zásahu elektrickým proudem.
- ▶ **Pokud se nelze vyhnout provozu elektronářadí ve vlhkém prostředí, použijte proudový chránič.** Nasazení proudového chrániče snižuje riziko zásahu elektrickým proudem.

#### Bezpečnost osob

- ▶ **Bud'te pozorní, dávejte pozor na to, co děláte a přistupujte k práci s elektronářadím rozumně. Nepoužívejte žádné elektronářadí pokud jste unaveni nebo pod vlivem drog, alkoholu nebo léků.** Moment nepozornosti při použití elektronářadí může vést k vážným poraněním.
- ▶ **Noste osobní ochranné pomůcky a vždy ochranné brýle.** Nošení osobních ochranných pomůcek jako maska proti prachu, bezpečnostní obuv s protiskluzovou podrážkou, ochranná přilba nebo sluchátka, podle druhu nasazení elektronářadí, snižují riziko poranění.
- ▶ **Zabraňte neúmyslnému uvedení do provozu. Přesvědčte se, že je elektronářadí vypnuté dříve než jej uchopíte, poneseťe či připojíte na zdroj proudu a/nebo akumulátor.** Máte-li při nošení elektronářadí prst na spínači nebo pokud stroj připojíte ke zdroji proudu zapnutý, pak to může vést k úrazům.
- ▶ **Než elektronářadí zapnete, odstraňte seřizovací nástroje nebo šroubováky.** Nástroj nebo klíč, který se nachází v otáčivém dílu stroje, může vést k poranění.
- ▶ **Vyvarujte se abnormálního držení těla. Zajištěte si bezpečný postoj a udržujte vždy rovnováhu.** Tím můžete elektronářadí v neočekávaných situacích lépe kontrolovat.
- ▶ **Noste vhodný oděv. Nenoste žádný volný oděv nebo šperky. Vlasy, oděv a rukavice udržujte daleko od pohybujících se dílů.** Volný oděv, šperky nebo dlouhé vlasy mohou být zachyceny pohybujícími se díly.
- ▶ **Lze-li namontovat odsávací či zachycující přípravky, přesvědčte se, že jsou připojeny a správně použity.** Použití odsávání prachu může snížit ohrožení prachem.

#### Svědomité zacházení a používání elektronářadí

- ▶ **Stroj nepřetěžujte. Pro svou práci použijte k tomu určené elektronářadí.** S vhodným elektronářadím budete pracovat v udané oblasti výkonu lépe a bezpečněji.
- ▶ **Nepoužívejte žádné elektronářadí, jehož spínač je vadný.** Elektronářadí, které nelze zapnout či vypnout je nebezpečné a musí se opravit.

## 76 | Česky

- ▶ **Než provedete seřízení stroje, výměnu dílů příslušenství nebo stroj odložíte, vytáhněte zástrčku ze zásuvky a/nebo odstraňte akumulátor.** Toto preventivní opatření zabrání neúmyslnému zapnutí elektronářadí.
- ▶ **Uchovávejte nepoužívané elektronářadí mimo dosah dětí. Nenechte stroj používat osobám, které se strojem nejsou seznámeny nebo nečetly tyto pokyny.** Elektronářadí je nebezpečné, je-li používáno nezkušenými osobami.
- ▶ **Pečujte o elektronářadí svědomitě. Zkontrolujte, zda pohyblivé díly stroje bezvadně fungují a nevzpříčují se, zda díly nejsou zlomené nebo poškozené tak, že je omezena funkce elektronářadí. Poškozené díly nechte před nasazením stroje opravit.** Mnoho úrazů má příčinu ve špatně udržovaném elektronářadí.
- ▶ **Řezné nástroje udržujte ostré a čisté.** Pečlivě ošetřované řezné nástroje s ostrými řeznými hranami se méně vzpříčují a dají se lehceji vést.
- ▶ **Používejte elektronářadí, příslušenství, nasazovací nástroje apod. podle těchto pokynů. Respektujte přítom pracovní podmínky a prováděnou činnost.** Použití elektronářadí pro jiné než určující použití může vést k nebezpečným situacím.

**Servis**

- ▶ **Nechte Vaše elektronářadí opravit pouze kvalifikovaným odborným personálem a pouze s originálními náhradními díly.** Tím bude zajištěno, že bezpečnost stroje zůstane zachována.

**Bezpečnostní upozornění pro nůžky na živý plot**

- ▶ **Držte všechny části těla daleko od střížných nožů. Nepokoušejte se za běžícího motoru odstraňovat ustřížený materiál nebo stříhaný materiál přidržovat. Sevřený ustřížený materiál odstraňte při vypnutém nářadí.** Moment nepozornosti při používání nůžek může vést k těžkým zraněním.
- ▶ **Nůžky noste za rukojeť s nožem stojícím v klidu. Při přepravě nebo uskladnění nůžek vždy natáhněte ochranný kryt.** Pečlivé zacházení s nářadím snižuje nebezpečí zranění nožem.
- ▶ **Držte elektronářadí pouze na izolovaných plochách rukojetí, poněvadž střížný nůž může přijít do styku se skrytými elektrickými kabely nebo s vlastním síťovým kabelem.** Kontakt střížného nože s elektrickým vedením pod napětím může přivést napětí na kovové díly stroje a vést k zásahu elektrickým proudem.
- ▶ **Udržujte kabel daleko od stříhaného prostoru.** Během pracovního procesu může být kabel zakryt houbitím a omylem přeříznut.

**Doplňková varovná upozornění**

- ▶ Tento stroj není určen k tomu, aby jej používaly osoby (včetně dětí) s omezenými fyzickými, smyslovými a duševními schopnostmi nebo nedostatečnými zkušenostmi a/nebo nedostatečnými vědomostmi, možné je to pouze tehdy, budou-li pro svou bezpečnost pod

dohledem kompetentní osoby nebo od ní obdrží pokyny, jak stroj používat.

Děti by měly být pod dohledem, aby bylo zajištěno, že si se strojem nehrají.

- ▶ **Elektronářadí držte při práci pevně oběma rukama a zajistěte si bezpečný postoj.** Oběma rukama je elektronářadí vedeno bezpečněji.
- ▶ **Počkejte, až se stroj zastaví, než jej odložíte.**
- ▶ Během provozu se nesmějí v okruhu 3 m zdržovat žádné další osoby ani zvířata. Obsluha je v pracovním prostoru zodpovědná vůči třetím stranám.
- ▶ Neuchopujte nůžky na živý plot nikdy za střížnou lištu.
- ▶ Nikdy nedovolte dětem nebo osobám, jež nejsou seznámeny s těmito pokyny, používat nůžky na živý plot. Národní předpisy možná ohraničují věk obsluhy.
- ▶ Stříhání živého plotu nikdy neprovádějte, zatímco se v bezprostřední blízkosti zdržují osoby, zejména děti, nebo domácí zvířata.
- ▶ Obsluha nebo uživatel je zodpovědný za nehody nebo ublížení jiným osobám nebo jejich majetku.
- ▶ Nůžky na živý plot nepoužívejte naboso nebo s otevřenými sandály. Vždy noste pevnou obuv a dlouhé kalhoty. Doporučuje se nošení pevných rukavic, protiskluzové obuvi a ochranných brýlí. Nenoste široký oděv či šperky, jež se může/můžou zaplést do pohyblivých dílů stroje.
- ▶ Pečlivě prohleďte stříhaný živý plot a odstraňte všechny dráty a jiná cizí tělesa.
- ▶ Před použitím vždy zkontrolujte, zda nejsou nože, šrouby nožů a další díly stříhacího mechanismu opotřebované nebo poškozené. Nikdy nepracujte s poškozeným nebo silně opotřebovaným stříhacím mechanismem.
- ▶ Před každým použitím zkontrolujte připojovací vedení/prodlužovací kabelu a popř. tyto vyměňte. Chraňte připojovací vedení/prodlužovací kabel před horkem, olejem a ostrými hranami.
- ▶ Seznamte se s obsluhou nůžek na živý plot, abyste je mohli v případě nouze okamžitě zastavit.
- ▶ Stříhání živého plotu provádějte pouze za denního světla nebo za dobrého umělého osvětlení.
- ▶ Nikdy nepoužívejte nůžky na živý plot s vadnými či nenamontovanými ochrannými přípravky.
- ▶ Zajistěte, aby byly při provozu nůžek na živý plot namontované všechny dodávané rukojeti a ochranné přípravky. Nikdy se nepokoušejte uvést do provozu neúplně smontované nůžky na živý plot nebo nůžky s nepřipustnými modifikacemi.
- ▶ Nůžky na živý plot nikdy nedržte na jejich ochranném přípravku.
- ▶ Při provozu nůžek na živý plot neustále dbejte na spolehlivý postoj a vždy udržujte rovnováhu, zejména při používání na schodech nebo na žebřících.
- ▶ Buďte si vědomi Vašeho okolí a buďte připraveni na možné nebezpečné okolnosti, jež během stříhání živého plotu možná nezaslechnete.
- ▶ Síťovou zástrčku vytáhněte ze zásuvky:
  - před kontrolováním, odstraněním zablokování nebo před prací na nůžkách na živý plot.

- po kontaktu s cizím tělesem. Zkontrolujte poškození nůžek na živý plot a nechte je, pokud je to nutné, opravit.
- když nůžky na živý plot začnou nezvykle vibrovat (ihned zkontrolovat).
- ▶ Zajistěte pevné usazení všech matic, čepů a šroubů, aby byl zaručen bezpečný pracovní stav nůžek na živý plot.
- ▶ Nůžky na živý plot skladujte na suchém, vysoko položeném nebo uzamčeném místě, mimo dosah dětí.
- ▶ Z bezpečnostních důvodů vyměňte opotřebované nebo poškozené díly.
- ▶ Nepokoušejte se zahradní nářadí opravovat, ledaže máte nezbytné vzdělání.
- ▶ Zajistěte, aby vyměněné díly pocházely od firmy Bosch.
- ▶ Jako ochrana proti doteku pro pohyblivé se střížné nože jsou nůžky na živý plot vybaveny po jednom ochranném spínači nožů na každé rukojeti. Pro provoz nůžek na živý plot se musejí oba spínače současně stisknout. **Zahradní nářadí nepoužívejte, pokud běží, i když není stisknutý žádný spínač nebo jen jeden spínač.**

### Elektrická bezpečnost

- ▶ **Pozor! Před údržbou nebo čištěním zahradní nářadí vypněte a vytáhněte síťovou zástrčku. Totéž platí, když je elektrický kabel poškozený, naříznutý nebo zamotaný.**
- ▶ **Poté, co byly nůžky na živý plot vypnuty, pohybuje se nuž ještě několik sekund dále. Pozor! Nedotýkejte se pohyblivého se nože.**

Vaše zahradní nářadí má kvůli bezpečnosti ochrannou izolaci a nepotřebuje uzemnění. Provozní napětí činí 230 V AC, 50 Hz (pro země mimo EU 220 V, 240 V podle provedení). Používejte pouze schválené prodlužovací kabely. Informace obdržíte ve Vašem autorizovaném zákaznickém servisu.

Smějí se použít pouze prodlužovací kabely konstrukčního typu H05VV-F nebo H05RN-F.

Pro zvýšení bezpečnosti se doporučuje použít proudový chránič FI (RCD) s vybavovacím proudem maximálně 30 mA. Tento proudový chránič FI by měl být před každým použitím přezkoušen.

Dbejte návodu k obsluze od výrobce prodlužovacího kabelu nebo kabelového bubnu a též národních předpisů k jejich používání.

Upozornění pro výrobky prodávané **mimo Velkou Británii**: **POZOR:** pro Vaši bezpečnost je nutné, aby byla zástrčka, umístěná na zahradním nářadí, spojena s prodlužovacím kabelem. Spojka prodlužovacího kabelu musí být chráněná proti stříkající vodě, musí sestávat z gumy nebo být gumou potažena. Prodlužovací kabel se musí používat s odlehčením tahu.

Připojovací kabel musí být pravidelně kontrolován na příznaky poškození a smí se používat pouze v nepoškozeném stavu.

Je-li připojovací kabel poškozený, smí jej opravit pouze v autorizovaném servisu Bosch.

### Údržba

- ▶ Když manipulujete nebo pracujete v oblasti ostrých nožů, vždy noste zahradní rukavice.
- ▶ Zahradní nářadí kontrolujte a opotřebované nebo poškozené díly pro jistotu nahradte.
- ▶ Stříhací lištu kvůli skladování zahradního nářadí vždy namažte servisním sprejem.
- ▶ Zajistěte pevné usazení všech matic, čepů a šroubů, aby byl zaručen bezpečný pracovní stav zahradního nářadí.
- ▶ Zajistěte, aby vyměněné díly pocházely od firmy Bosch.

### Symboły

Následující symboly mají význam pro čtení a pochopení návodu k provozu. Zapamatujte si symboly a jejich význam. Správná interpretace symbolů Vám pomůže elektronářadí lépe a bezpečněji používat.

Symbol	Význam
	Noste ochranné rukavice
	Noste ochranné brýle.
	Směr pohybu
	Zapnutí
	Vypnutí
	Chraňte se před zásahem elektrickým proudem.
	Dovolené počínání
	Zakázané počínání
	Příslušenství

### Určené použití

Zahradní nářadí je určeno ke stříhání a zastřihávání živých plotů a keřů v domácích a kutilských zahradách.

78 | Český

## Technická data

Nůžky na živý plot		AHS 45-16	AHS 50-16	AHS 55-16	AHS 60-16
Objednací číslo		3 600 H47 A..	3 600 H47 B..	3 600 H47 C..	3 600 H47 D..
Jmenovitý příkon	W	420	450	450	450
Délka stříhu	mm	450	500	550	600
Rozevření zubů	mm	16	16	16	16
Počet zdvihů při běhu naprázdno	min <sup>-1</sup>	3 400	3 400	3 400	3 400
Hmotnost podle EPTA-Procedure 01:2014	kg	2,6	2,7	2,7	2,8
Třída ochrany		□/II	□/II	□/II	□/II

Údaje platí pro jmenovité napětí [U] 230 V. U odlišných napětí a podle země specifických provedení se mohou tyto údaje lišit.

Nůžky na živý plot		AHS 450-16	AHS 480-16	AHS 500-16	AHS 550-16
Objednací číslo		3 600 H47 A..	3 600 H47 B..	3 600 H47 B..	3 600 H47 C..
Jmenovitý příkon	W	420	450	450	450
Délka stříhu	mm	450	480	500	550
Rozevření zubů	mm	16	16	16	16
Počet zdvihů při běhu naprázdno	min <sup>-1</sup>	3 400	3 400	3 400	3 400
Hmotnost podle EPTA-Procedure 01:2014	kg	2,6	2,7	2,7	2,7
Třída ochrany		□/II	□/II	□/II	□/II

Údaje platí pro jmenovité napětí [U] 230 V. U odlišných napětí a podle země specifických provedení se mohou tyto údaje lišit.

## Informace o hluku a vibracích

Hodnoty hlučnosti zjištěny podle EN 60745-2-15.

Hodnocená hladina hluku A stroje činí typicky: hladina akustického tlaku 75 dB (A); hladina akustického výkonu 95 dB (A). Nepřesnost K = 2 dB.

### Noste ochranu sluchu!

Celkové hodnoty vibrací  $a_{hv}$  (vektorový součet tří os) a nepřesnost K stanoveny podle EN 60745-2-15:  $a_{hv} < 2,5 \text{ m/s}^2$ ,  $K = 1,5 \text{ m/s}^2$ .

V těchto pokynech uvedená úroveň vibrací byla změřena podle měřicích metod normovaných v EN 60745 a může být použita pro vzájemné porovnání elektronářadí. Hodí se i pro předběžný odhad zatížení vibracemi.

Uvedená úroveň vibrací reprezentuje hlavní použití elektronářadí. Pokud se ovšem bude elektronářadí používat pro jiné práce, s odlišným příslušenstvím, s jinými nástroji nebo s nedostatečnou údržbou, může se úroveň vibrací lišit. To může zatížení vibracemi po celou pracovní dobu zřetelně zvýšit.

Pro přesný odhad zatížení vibracemi by měly být zohledněny i doby, v nichž je nářadí vypnuté nebo sice běží, ale fakticky se nepoužívá. To může zatížení vibracemi po celou pracovní dobu zřetelně zredukovat.

Stanovte dodatečná bezpečnostní opatření k ochraně obsluhy před účinky vibrací, jako je např. údržba elektronářadí a nástrojů, udržování teplých rukou, organizace pracovních procesů.

## Montáž a provoz

Cíl počínání	Obrázek	Strana
Obsah dodávky	1	167
Upevnění prodlužovacího kabelu	2	167
Zapnutí	2	167
Vypnutí	2	168
Pracovní pokyny	2, 3	167 – 168
Údržba nožů	4	169
Uskladnění a přeprava	4	169
Volba příslušenství	5	169

## Hledání závad



Příznaky	Možná příčina	Náprava
Nůžky na živý plot neběží	Chybí síťové napětí	Zkontrolujte a zapněte
	Vadná síťová zásuvka	Použijte jinou zásuvku
	Poškozený prodlužovací kabel	Kabel zkontrolujte a vyměňte, je-li poškozený
	Vypnula pojistka	Pojistku vyměňte
Nůžky na živý plot běží přerušovaně	Poškozený prodlužovací kabel	Kabel zkontrolujte a vyměňte, je-li poškozený
	Vadná vnitřní kabeláž zahradního nářadí	Vyhleďte servis
	Vadný spínač	Vyhleďte servis
Motor běží, nože zůstávají stát	Vnitřní závada	Vyhleďte servis
Nože jsou horké	Tupé nože	Nechte nabrousit stříhací lištu
	Nůž má skuliny	Nechte zkontrolovat stříhací lištu
	Příliš velké tření kvůli chybějícímu mazání	Nastříkejte mazacím olejem
Silné vibrace/hluk	Vadné zahradní nářadí	Vyhleďte servis

## Zákaznická a poradenská služba

[www.bosch-garden.com](http://www.bosch-garden.com)

Při všech dotazech a objednávkách náhradních dílů nezbytně prosím uvádějte 10-místné objednáací číslo podle typového štítku zahradního nářadí.

### Czech Republic

Robert Bosch odbytová s.r.o.  
Bosch Service Center PT  
K Vápence 1621/16  
692 01 Mikulov  
Na [www.bosch-pt.cz](http://www.bosch-pt.cz) si můžete objednat opravu Vašeho stroje nebo náhradní díly online.  
Tel.: +420 519 305700  
Fax: +420 519 305705  
E-Mail: [servis.naradi@cz.bosch.com](mailto:servis.naradi@cz.bosch.com)  
[www.bosch.cz](http://www.bosch.cz)

## Zpracování odpadů



Neodhazujte elektronářadí do domovního odpadu!

### Pouze pro země EU:

Podle evropské směrnice 2012/19/EU o starých elektrických a elektronických zařízeních a jejím prosazení v národních zákonech musí být neupotřebitelné elektronářadí rozebrané shromážděno a dodáno k opětovnému zhodnocení nepoškozujícím životní prostředí.

### Změny vyhrazeny.

## Slovensky

## Bezpečnostné pokyny

### Vysvetlenie obrázkových symbolov



Pozorne si prečítajte tento Návod na používanie.



Nepoužívajte nožnice na živý plot za dažďa. Nevystavujte nožnice na živý plot dažďu.



Nožnice na živý plot vypnite a vyťahnite aj zástrčku zo zásuvky vždy predtým, ako budete náradie nastavovať prípadne čistiť, alebo v situácii, keď sa sieťová šnúra o niečo zachytila, keď je roztrhnutá alebo poškodená, a v takom prípade, keď náradie čo len na krátku chvíľu opustíte zo svojho dohľadu.

### Všeobecné výstražné upozornenia a bezpečnostné pokyny



**POZOR** Prečítajte si všetky Výstražné upozornenia a bezpečnostné pokyny.

Zanedbanie dodržiavania Výstražných upozornení a pokynov uvedených v nasledujúcom texte môže mať za následok zásah elektrickým prúdom, spôsobíť požiar a/alebo ťažké poranenie.

Tieto Výstražné upozornenia a bezpečnostné pokyny starostlivo uschovajte na budúce použitie.

## 80 | Slovensky

Pojem „ručné elektrické náradie“ používaný v nasledujúcom texte sa vzťahuje na ručné elektrické náradie napájané zo siete (s prívodnou šnúrou) a na ručné elektrické náradie napájané akumulátorovou batériou (bez prívodnej šnúry).

**Bezpečnosť na pracovisku**

- ▶ **Pracovisko vždy udržiavajte čisté a dobre osvetlené.** Neporiadok a neosvetlené priestory pracoviska môžu mať za následok pracovné úrazy.
- ▶ **Týmto náradím nepracujte v prostredí ohrozenom výbuchom, v ktorom sa nachádzajú horľavé kvapaliny, plyny alebo horľavý prach.** Ručné elektrické náradie vytvára iskry, ktoré by mohli prach alebo pary zapáliť.
- ▶ **Nedovoľte deťom a iným nepovolaným osobám, aby sa počas používania ručného elektrického náradia zdržiavali v blízkosti pracoviska.** Pri odpútaní pozornosti zo strany inej osoby môžete stratiť kontrolu nad náradím.

**Elektrická bezpečnosť**

- ▶ **Zástrčka prívodnej šnúry ručného elektrického náradia musí pasovať do použitej zásuvky. Zástrčku v žiadnom prípade nijako nemeňte. S uzemneným elektrickým náradím nepoužívajte ani žiadne zástrčkové adaptéry.** Nezmenené zástrčky a vhodné zásuvky znižujú riziko zásahu elektrickým prúdom.
- ▶ **Vyhýbajte sa telesnému kontaktu s uzemnenými povrchovými plochami, ako sú napr. rúry, vykurovacie telesá, sporáky a chladničky.** Keby by bolo Vaše telo uzemnené, hrozí zvýšené riziko zásahu elektrickým prúdom.
- ▶ **Chráňte elektrické náradie pred účinkami dažďa a vlhkosti.** Vniknutie vody do ručného elektrického náradia zvyšuje riziko zásahu elektrickým prúdom.
- ▶ **Nepoužívajte prívodnú šnúru mimo určený účel na nosenie ručného elektrického náradia, ani na jeho zavesenie a zástrčku nevyberajte zo zásuvky ťahaním za prívodnú šnúru. Zabezpečte, aby sa sieťová šnúra nedostala do blízkosti horúceho telesa, ani do kontaktu s olejom, s ostrými hranami alebo pohybujúcimi sa súčiastkami ručného elektrického náradia.** Poškodené alebo zauzlené prívodné šnúry zvyšujú riziko zásahu elektrickým prúdom.
- ▶ **Keď pracujete s ručným elektrickým náradím vonku, používajte len také predlžovacie káble, ktoré sú schválené aj na použitie vo vonkajších priestoroch.** Použitie predlžovacieho kábla, ktorý je vhodný na použitie vo vonkajšom prostredí, znižuje riziko zásahu elektrickým prúdom.
- ▶ **Ak sa nedá vyhnúť použitiu ručného elektrického náradia vo vlhkom prostredí, použite ochranný spínač pri poruchoch prúdoch.** Použitie ochranného spínača pri poruchoch prúdoch znižuje riziko zásahu elektrickým prúdom.

**Bezpečnosť osôb**

- ▶ **Buďte ostražitý, sústreďte sa na to, čo robíte a k práci s ručným elektrickým náradím pristupujte s rozumom. Nepracujte ručným elektrickým náradím nikdy vtedy,**

**keď ste unavený, alebo keď ste pod vplyvom drog, alkoholu alebo liekov.** Malý okamih nepozornosti môže mať pri používaní náradia za následok vážne poranenia.

- ▶ **Noste osobné ochranné pomôcky a používajte vždy ochranné okuliare.** Nosenie osobných ochranných pomôcok, ako je ochranná dýchacia maska, bezpečnostná pracovná obuv, ochranná prilba alebo chrániče sluchu, podľa druhu ručného elektrického náradia a spôsobu jeho použitia znižujú riziko poranenia.
  - ▶ **Vyhýbajte sa neúmyselnému uvedeniu ručného elektrického náradia do činnosti. Pred zasunutím zástrčky do zásuvky a/alebo pred pripojením akumulátora, pred chytením alebo prenášaním ručného elektrického náradia sa vždy presvedčte sa, či je ručné elektrické náradie vypnuté.** Ak budete mať pri prenášaní ručného elektrického náradia prst na vypínači, alebo ak ručné elektrické náradie pripojíte na elektrickú sieť zapnuté, môže to mať za následok nehodu.
  - ▶ **Skôr ako náradie zapnete, odstráňte z neho nastavovacie náradie alebo kľúče na skrutky.** Nastavovací nástroj alebo kľúč, ktorý sa nachádza v rotujúcej časti ručného elektrického náradia, môže spôsobiť vážne poranenia osôb.
  - ▶ **Vyhýbajte sa abnormálnym polohám tela. Zabezpečte si pevný postoj, a neprestajne udržiavajte rovnováhu.** Takto budete môcť ručné elektrické náradie v neočakávaných situáciách lepšie kontrolovať.
  - ▶ **Pri práci noste vhodný pracovný odev. Nenoste široké odevy a nemajte na sebe šperky. Vyvarujte sa toho, aby sa Vaše vlasy, odev a rukavice dostali do blízkosti rotujúcich súčiastok náradia.** Voľný odev, dlhé vlasy alebo šperky môžu byť zachytené rotujúcimi časťami ručného elektrického náradia.
  - ▶ **Ak sa dá na ručné elektrické náradie namontovať odsávacie zariadenie a zariadenie na zachytávanie prachu, presvedčte sa, či sú dobre pripojené a správne používané.** Používanie odsávacieho zariadenia a zariadenia na zachytávanie prachu znižuje riziko ohrozenia zdravia prachom.
- Starostlivé používanie ručného elektrického náradia a manipulácia s ním**
- ▶ **Ručné elektrické náradie nikdy nepreťažujte. Používajte také elektrické náradie, ktoré je určené pre daný druh práce.** Pomocou vhodného ručného elektrického náradia budete pracovať lepšie a bezpečnejšie v uvedenom rozsahu výkonu náradia.
  - ▶ **Nepoužívajte nikdy také ručné elektrické náradie, ktoré má pokazený vypínač.** Náradie, ktoré sa už nedá zapnúť alebo vypnúť, je nebezpečné a treba ho zveriť do opravy odborníkovi.
  - ▶ **Skôr ako začnete náradie nastavovať alebo prestavovať, vymieňať príslušenstvo alebo skôr, ako odložíte náradie, vždy vytiahnite zástrčku sieťovej šnúry zo zásuvky.** Toto preventívne opatrenie zabraňuje neúmyselnému spusteniu ručného elektrického náradia.



- ▶ **Nepoužívané ručné elektrické náradie uschovávajúte tak, aby bolo mimo dosahu detí. Nedovoľte používať toto náradie osobám, ktoré s ním nie sú dôverne oboznámené, alebo ktoré si neprečítali tieto Pokyny.** Ručné elektrické náradie je nebezpečné vtedy, keď ho používajú neskúsené osoby.
- ▶ **Ručné elektrické náradie starostlivo ošetrte.** Kontrolujte, či pohyblivé súčiastky bezchybne fungujú alebo či neblokujú, či nie sú zlomené alebo poškodené niektoré súčiastky, ktoré by mohli negatívne ovplyvňovať správne fungovanie ručného elektrického náradia. Pred použitím náradia dajte poškodené súčiastky vymeniť. Veľa nehôd bolo spôsobených nedostatočnou údržbou elektrického náradia.
- ▶ **Rezné nástroje udržiavajte ostré a čisté.** Starostlivo ošetrované rezné nástroje s ostrými reznými hranami majú menšiu tendenciu k zablokovaniu a ľahšie sa dajú viesť.
- ▶ **Používajte ručné elektrické náradie, príslušenstvo, nastavovacie nástroje a pod. podľa týchto výstražných upozornení a bezpečnostných pokynov. Pri práci zohľadnite konkrétne pracovné podmienky a činnosť, ktorú budete vykonávať.** Používanie ručného elektrického náradia na iný účel ako na predpísané použitie môže viesť k nebezpečným situáciám.

#### Servisné práce

- ▶ **Ručné elektrické náradie dávajte opravovať len kvalifikovanému personálu, ktorý používa originálne náhradné súčiastky.** Tým sa zabezpečí, že bezpečnosť náradia zostane zachovaná.

#### Bezpečnostné pokyny pre nožnice na živý plot

- ▶ **Majte všetky časti svojho tela v dostatočnej vzdialenosti od rezacích nožov náradia. Keď je nôž v chode, nepokúšajte sa odstraňovať odstrihnutý materiál ani pridržiavať materiál, ktorý budete strihať. Zaseknutý materiál odstraňujte len pri vypnutom náradí.** Malý okamih nepozornosti môže mať pri používaní nožnic na živý plot za následok vážne poranenia.
- ▶ **Nožnice na živý plot prenášajte za rukoväť len vtedy, keď nôž nebeží. Pri prevážaní alebo počas úschovy nožnic na živý plot majte vždy navlečený ochranný kryt.** Starostlivé zaobchádzanie s náradím znižuje nebezpečenstvo poranenia nožom náradia.
- ▶ **Držte toto ručné elektrické náradie len za izolované rukoväte, pretože sa môže stať, že rezací nôž sa dostane do kontaktu so skrytým elektrickým vedením alebo s vlastnou sieťovou šnúrou.** Kontakt rezacieho noža s elektrickým vedením, ktoré je pod prúdom, môže dostať pod prúd aj kovové súčiastky náradia a spôsobiť tak zásah elektrickým prúdom.
- ▶ **Elektrickú šnúru ved'te vždy mimo strihacieho dosahu náradia.** Počas práce by sa mohla elektrická šnúra schovať do kríkov a mohli by ste ju potom neúmyselne prestrihnúť.

#### Ďalšie výstražné upozornenia

- ▶ Tento výrobok nie je určený na používanie pre osoby s obmedzenými psychickými, senzorickými a duševnými

schopnosťami (ani na používanie pre deti) ani pre ľudí s obmedzenými skúsenosťami a s nedostatočnými vedomosťami, s výnimkou prípadu, že na nich dohliada kvôli ich bezpečnosti kompetentná osoba, alebo dostanú od takejto osoby pokyny, ako majú výrobok používať. Dávajte pozor na deti, aby ste zabezpečili, že sa nebudú mŕčať s výrobkom hrať.

- ▶ **Pri práci držte ručné elektrické náradie pevne oboma rukami a zabezpečte si stabilný postoj.** Pomocou dvoch rúk sa ručné elektrické náradie ovláda bezpečnejšie.
- ▶ **Počkajte na úplné zastavenie ručného elektrického náradia, až potom ho odložte.**
- ▶ Počas používania náradia sa nesmú zdržiavať v okruhu 3 metre žiadne iné osoby ani zvieratá. Obsluhujúca osoba je vo svojom pracovnom okruhu zodpovedná za tretie osoby.
- ▶ Nikdy nechytajte nožnice na živý plot za nožový mechanizmus.
- ▶ Nikdy nedovoľte používať nožnice na živý plot deťom ani žiadnym iným osobám, ktoré nie sú dôkladne oboznámené s týmto návodom na ich používanie. Predpisy niektorej krajiny môžu prípadne obmedzovať vek obsluhujúcej osoby.
- ▶ Nikdy nestrihajte živý plot vtedy, keď sa v bezprostrednej blízkosti zdržiavajú nejaké osoby, predovšetkým deti, prípadne domáce zvieratá.
- ▶ Obsluhujúca osoba alebo užívateľ je zodpovedný za úrazy a škody spôsobené iným ľuďom alebo za škody na ich majetku.
- ▶ Nepracujte s týmito nožnicami na živý plot vtedy, keď ste bosý, alebo keď máte obuté otvorené sandále. Pri práci noste vždy pevnú obuv a dlhé nohavice. Odporúčame Vám používať pevné pracovné rukavice, protišmykovú obuv a ochranné okuliare. Nemajte na sebe voľné oblečenie ani šperky, ktoré by mohli byť zachytené pohybujúcimi sa súčiastkami náradia.
- ▶ Živý plot, ktorý plánujete strihať, starostlivo prezrite a odstráňte z neho všetky drôty, prípadne ostatné cudzie telesá.
- ▶ Pred použitím vždy zrakom skontrolujte, či nie sú nože, skrutky nožov alebo iné súčiastky rezacieho mechanizmu opotrebované alebo poškodené. Nikdy nepracujte s poškodeným alebo výrazne opotrebovaným rezacím mechanizmom.
- ▶ Pred každým použitím náradia prekontrolujte, či nie je poškodená prírodná šnúra/predĺžovacia šnúra, a v prípade potreby ich vymeňte. Chráňte prírodnú šnúru/predĺžovaciu šnúru pred horúčavou, olejom a ostrými hranami.
- ▶ Dôverne sa oboznáňte s obsluhou nožnic na živý plot, aby ste ich v prípade núdze vedeli okamžite zastaviť.
- ▶ Strihajte živý plot iba za denného svetla alebo pri dobrom umelom osvetlení.
- ▶ Nikdy nepoužívajte nožnice na živý plot s poškodenými alebo s chýbajúcimi ochrannými prvkami.
- ▶ Presvedčte sa, či sú pri prevádzke nožnic na živý plot namontované všetky dodané rukoväte a ochranné prvky. Nikdy sa nepokúšajte používať neúplne zmontované nožnice na živý plot alebo nožnice na živý plot s neschválenými modifikáciami (prerobené).
- ▶ Nikdy nedržte nožnice na živý plot za ochranné prvky.

## 82 | Slovensky

- ▶ Dbajte na to, aby ste mali pri používaní nožníc na živý plot vždy pevný postoj a vedeli udržiavať rovnováhu, predovšetkým pri práci na schodíkoch alebo na rebríkoch.
- ▶ Majte na zreteli špecifické vlastnosti Vášho prostredia a buďte pripravený na vznik nebezpečných momentov, ktoré možno nebudete pri strihaní živého plotu počuť.
- ▶ Zástrčku prívodnej šnúry vytiahnite zo zásuvky:
  - pred kontrolou, odstránením blokovania alebo pri práci na nožniciach na živý plot.
  - po kontakte (kolízii) s cudzím telesom. Skontrolujte, či nie sú nožnice na živý plot poškodené, a v prípade potreby ich dajte opraviť.
  - keď začnú nožnice na živý plot nezvyčajným spôsobom vibrovať (ihneď ich prekontrolujte).
- ▶ Postarajte sa o to, aby boli všetky matice, zavrtané skrutky a ostatné skrutky dobre utiahnuté, aby bol zabezpečený spoľahlivý prevádzkový stav nožníc na živý plot.
- ▶ Nožnice na živý plot majte uložené na suchom, vysoko položenom alebo uzamknutom mieste, ku ktorému nemajú prístup deti.
- ▶ Opotrebované alebo nejakým spôsobom poškodené súčiastky vždy pre istotu ihneď vymeňte.
- ▶ Nepokúšajte sa záhradnícke náradie opravovať sami, s výnimkou prípadu, že máte potrebné vzdelanie (školenie).
- ▶ Postarajte sa o to, aby boli použité originálne náhradné súčiastky značky Bosch.
- ▶ Na ochranu pred dotykom s pohybujúcimi sa rezacími nožmi sú nožnice na živý plot vybavené jedným ochranným spínačom pre každú rukoväť. Pri používaní nožníc na živý plot musia byť súčasne stlačené oba vypínače.  
**Nepoužívajte záhradné náradia v prípade, ak sa rozbehne aj v prípade, keď nie je stlačený žiaden vypínač, alebo keď je stlačený len jeden vypínač.**

**Elektrická bezpečnosť**

- ▶ **Dôležitá upozornenie! Predtým, ako začnete robiť údržbu alebo záhradnícke náradie čistíte, vypnite ho a vytiahnite zástrčku prívodnej šnúry zo zásuvky. To isté platí v prípade, ak je poškodená, narezaná alebo zauzlená prívodná šnúra.**
- ▶ **Po vypnutí nožníc na živý plot sa nôž ešte niekoľko sekúnd pohybuje ďalej. Zachovajte opatrnosť! Nedotýkajte sa pohybujúceho noža.**

Vaše záhradnícke náradie je kvôli bezpečnosti vybavené ochrannou izoláciou a nepotrebuje žiadne uzemnenie. Prevádzkové napätie náradia je 230 V AC (striedavý prúd), 50 Hz (pre krajiny mimo EÚ 220 V, 240 V – podľa konkrétneho vyhotovenia). Používajte len schválené predlžovacie šnúry zodpovedajúce predpisom. Bližšie informácie Vám poskytne Vaše autorizované servisné stredisko.

S týmto náradím sa smú používať len predlžovacie šnúry typu H05VV-F alebo H05RN-F.

Na zaručenie bezpečnosti odporúčame používať ochranný spínač pri poruchových prúdoch (FI) s maximálnym chybovým 30 mA. Tento ochranný spínač pri poruchových prúdoch (FI) treba pred každým použitím prekontrolovať.

Dodržiavajte Návod na používanie predlžovacej šnúry alebo navijacieho bubna ako aj národné predpisy na ich používanie.

Pokyny k produktom, ktoré **sa vo Veľkej Británii** nepredávajú:

**UPOZORNENIE:** Pre Vašu bezpečnosť je potrebné, aby zástrčka namontovaná na záhradníckom náradí bola spojená s predlžovacou šnúrou. Spojenie predlžovacej šnúry musí byť chránené pred ostrekujúcou vodou, musí byť vyrobené z gumy, alebo musí byť potiahnuté gumou. Predlžovacia šnúra musí byť vybavená odľahčovacími prípravkami pri namáhaní na ťah.

Prívodné vedenie treba pravidelne kontrolovať, či nevykazuje znaky poškodenia a smie sa používať len vtedy, keď je v bezchybnom stave.





Keď je prívodná šnúra poškodená, smie sa zveriť do opravy len autorizovanému servisnému stredisku Bosch.



**Údržba**

- ▶ Keď s niečím manipulujete, alebo keď niečo robíte v priestore ostrých nožov, používajte vždy záhradnícke pracovné rukavice.
- ▶ Kontrolujte pravidelne svoje záhradnícke náradie a keď zistíte, že niektoré súčiastky sú opotrebované alebo poškodené, preventívne ich kvôli vlastnej bezpečnosti vymeňte.
- ▶ Pred uskladnením záhradníckeho náradia namastite nožový mechanizmus ošetrovacím olejom (sprejom).
- ▶ Postarajte sa o to, aby boli všetky matice, zavrtané skrutky a ostatné skrutky dobre utiahnuté, aby bol zaručený bezpečný prevádzkový stav záhradníckeho náradia.
- ▶ Postarajte sa o to, aby boli použité originálne náhradné súčiastky značky Bosch.

**Symbody**

Nasledujúce symboly sú na čítanie a pochopenie tohto Návodu na používanie veľmi dôležité. Dobré si tieto symboly a ich významy zapamätajte. Správna interpretácia týchto symbolov Vám bude pomáhať lepšie a bezpečnejšie používať toto ručné elektrické náradie.

Symbol	Význam
	Používajte ochranné pracovné rukavice
	Používajte ochranné okuliare.
	Smer pohybu
	Zapnutie
	Vypnutie

Symbol	Význam
	Chráňte sa pred zásahom elektrickým prúdom.
	Dovolená manipulácia
	Zakázaný druh manipulácie

Symbol	Význam
	Príslušenstvo

### Používanie podľa určenia

Toto záhradnícke náradie je určené na strihanie a zarovnávanie živého plotu a krovia v záhradách pri dome a v záhradkárskych kolóniách.

## Technické údaje

Nožnice na živý plot		AHS 45-16	AHS 50-16	AHS 55-16	AHS 60-16
Vecné číslo		3 600 H47 A..	3 600 H47 B..	3 600 H47 C..	3 600 H47 D..
Menovitý príkon	W	420	450	450	450
Dĺžka strihu	mm	450	500	550	600
Vzdialenosť nožov	mm	16	16	16	16
Počet voľnobežných kmitov	min <sup>-1</sup>	3400	3400	3400	3400
Hmotnosť podľa EPTA-Procedure 01:2014	kg	2,6	2,7	2,7	2,8
Trieda ochrany		□/II	□/II	□/II	□/II

Tieto údaje platia pre menovité napätie [U] 230 V. V takých prípadoch, keď má napätie odlišné hodnoty a pri vyhotoveniach, ktoré sú špecifické pre niektorú krajinu, sa môžu tieto údaje odlišovať.

Nožnice na živý plot		AHS 450-16	AHS 480-16	AHS 500-16	AHS 550-16
Vecné číslo		3 600 H47 A..	3 600 H47 B..	3 600 H47 B..	3 600 H47 C..
Menovitý príkon	W	420	450	450	450
Dĺžka strihu	mm	450	480	500	550
Vzdialenosť nožov	mm	16	16	16	16
Počet voľnobežných kmitov	min <sup>-1</sup>	3400	3400	3400	3400
Hmotnosť podľa EPTA-Procedure 01:2014	kg	2,6	2,7	2,7	2,7
Trieda ochrany		□/II	□/II	□/II	□/II

Tieto údaje platia pre menovité napätie [U] 230 V. V takých prípadoch, keď má napätie odlišné hodnoty a pri vyhotoveniach, ktoré sú špecifické pre niektorú krajinu, sa môžu tieto údaje odlišovať.

## Informácia o hlučnosti/vibráciách

Hodnoty hlučnosti zistené podľa EN 60745-2-15.

Vyhodnotená hodnota hladiny hluku A tohto náradia je typicky: Hladina akustického tlaku 75 dB(A); hladina akustického výkonu 95 dB(A). Nespoľahlivosť merania K = 2 dB.

### Používajte chrániče sluchu!

Celkové hodnoty vibrácií  $a_h$  (suma vektorov troch smerov) a nepresnosť merania K zisťované podľa normy EN 60745-2-15:  $a_h < 2,5 \text{ m/s}^2$ , K = 1,5  $\text{m/s}^2$ .

Úroveň kmitov uvedená v týchto pokynoch bola nameraná podľa meracieho postupu uvedeného v norme EN 60745 a možno ju používať na vzájomné porovnávanie elektronáradia. Hodí sa aj na predbežný odhad zaťaženia vibráciami.

Uvedená hladina vibrácií reprezentuje hlavné druhy používania tohto ručného elektrického náradia. Pokiaľ sa ale bude elektronáradie používať na iné práce, s odlišným príslušenstvom, s inými nástrojmi alebo s nedostatočnou údržbou, môže sa úroveň vibrácií líšiť. To môže výrazne zvýšiť zaťaženie vibráciami počas celej pracovnej doby.

**84 | Slovensky**

Na presný odhad zaťaženia vibráciami počas určitého časového úseku práce s náradím treba zohľadniť doby, počas ktorých je ručné elektrické náradie vypnuté alebo doby, keď náradie síce beží, ale v skutočnosti sa nepoužíva. To môže výrazne redukovať zaťaženie vibráciami počas celej pracovnej doby.

Na ochranu osoby pracujúcej s náradím pred účinkami zaťaženia vibráciami vykonajte ďalšie bezpečnostné opatrenia, ako sú napríklad: údržba ručného elektrického náradia a používaných pracovných nástrojov, zabezpečenie zachovania teploty rúk, organizácia jednotlivých pracovných úkonov.

**Montáž a používanie**

Cieľ činnosti	Obrázok	Strana
Obsah dodávky (základná výbava)	1	167
Zapojenie predĺžovacej šnúry	2	167
Zapnutie	2	167
Vypnutie	2	168
Pokyny na používanie	2, 3	167 – 168
Údržba nožov	4	169
Uschovávanie a preprava	4	169
Voľba príslušenstva	5	169

**Hľadanie porúch**

Symptómy	Možná príčina	Odstránenie príčiny
Nožnice na živý plot nebežia	Výpadok sieťového napätia	Skontrolujte a zapnite
	Zásuvka elektrickej siete je chybná	Použite inú zásuvku
	Predĺžovacia šnúra je poškodená	Skontrolovať prívodnú šnúru a v prípade, že je poškodená, ju vymeniť
Nožnice na živý plot bežia s prerušeniami	Poistka vypadla	Vymeňte poistku
	Predĺžovacia šnúra je poškodená	Skontrolovať prívodnú šnúru a v prípade, že je poškodená, ju vymeniť
Motor beží, nože zostávajú stáť	Vnútoraná kabeláž záhradníckeho náradia je porušená	Vyhľadajte autorizovanú servisnú opravovňu
	Porucha vypínača	Vyhľadajte autorizovanú servisnú opravovňu
Motor beží, nože zostávajú stáť	Interná porucha	Vyhľadajte autorizovanú servisnú opravovňu
	Nože sú tupé	Nožový mechanizmus nechať nabrúsiť
	Nôž je vyštrbený	Dať prekontrolovať nožový mechanizmus
Nože sa príliš zahrievajú	Priveľké trenie kvôli nedostatočnému masťeniu	Zastriekať mastiacim olejom
	Silné vibrácie/hluk	Záhradnícke náradie je pokazené

**Servisné stredisko a poradenstvo pri používaní**

[www.bosch-garden.com](http://www.bosch-garden.com)

Pri všetkých dopytoch a objednávkach náhradných súčiastok uvádzajte láskavo bezpodmienečne 10-miestne vecné číslo uvedené na typovom štítku záhradníckeho náradia.

**Slovakia**

Na [www.bosch-pt.sk](http://www.bosch-pt.sk) si môžete objednať opravu vášho stroja alebo náhradné diely online.

Tel.: +421 2 48 703 800

Fax: +421 2 48 703 801

E-Mail: [servis.naradia@sk.bosch.com](mailto:servis.naradia@sk.bosch.com)

[www.bosch-pt.sk](http://www.bosch-pt.sk)

## Likvidáció



Neodhadzujte ručné elektrické náradie do komunálneho odpadu!

### Len pre krajiny EÚ:

Podľa Európskej smernice 2012/19/EÚ o starých elektrických a elektronických výrobkoch a podľa jej aplikácií v národnom práve sa musia už nepoužiteľné elektrické produkty zbierať separovane a dať na recykláciu zodpovedajúcu ochrane životného prostredia.

Zmeny vyhradené.

## Magyar

### Biztonsági előírások

#### A szimbólumok magyarázata



Gondosan olvassa el az Üzemeltetési útmutatót.



A sövényvágót esőben ne használja. Ne tegye ki a sövényvágót az eső hatásának.



Kapcsolja ki a sövényvágót és húzza ki a hálózati csatlakozó dugót a dugaszolóaljzatból, mielőtt a berendezésen beállítási vagy tisztítási munkákat végez, ha a kábel beakadt valahova, ha belevágtak a kábelbe, vagy ha a kábel bármely módon megrongálódott, vagy ha a sövényvágót akár csak rövid időre is felügyelet nélkül hagyja.

#### Általános biztonsági előírások az elektromos kéziszerszámokhoz

##### FIGYELMEZTETÉS Olvassa el az összes biztonsági figyelmeztetést és előírást.

A következőkben leírt előírások betartásának elmulasztása áramütésekhez, tűzhez és/vagy súlyos testi sérülésekhez vezethet.

##### Kérjük a későbbi használatra gondosan őrizze meg ezeket az előírásokat.

Az alább alkalmazott „elektromos kéziszerszám” fogalom a hálózati elektromos kéziszerszámokat (hálózati csatlakozó kábellel) és az akkumulátoros elektromos kéziszerszámokat (hálózati csatlakozó kábel nélkül) foglalja magában.

#### Munkahelyi biztonság

- ▶ **Tartsa tisztán és jól megvilágított állapotban a munkahelyét.** A rendetlenség és a megvilágítatlan munkaterület balesetekhez vezethet.

- ▶ **Ne dolgozzon a berendezéssel olyan robbanásveszélyes környezetben, ahol éghető folyadékok, gázok vagy porok vannak.** Az elektromos kéziszerszámok szikrákat keltenek, amelyek a port vagy a gőzöket meggyújthatják.

- ▶ **Tartsa távol a gyerekeket és az idegen személyeket a munkahelytől, ha az elektromos kéziszerszámot használja.** Ha elvonják a figyelmét, elvesztheti az uralmát a berendezés felett.

#### Elektromos biztonsági előírások

- ▶ **A készülék csatlakozó dugójának bele kell illeszkednie a dugaszolóaljzatba. A csatlakozó dugót semmilyen módon sem szabad megváltoztatni. Védőföldeléssel ellátott készülékekkel kapcsolatban ne használjon csatlakozó adaptert.** A változtatás nélküli csatlakozó dugók és a megfelelő dugaszoló aljzatok csökkentik az áramütés kockázatát.

- ▶ **Kerülje el a földelt felületek, mint például csövek, fűtőtestek, kályhák és hűtőgépek megérintését.** Az áramütési veszély megnövekszik, ha a teste le van földelve.

- ▶ **Tartsa távol az elektromos kéziszerszámot az esőtől vagy nedvességtől.** Ha víz hatol be egy elektromos kéziszerszámba, ez megnöveli az áramütés veszélyét.

- ▶ **Ne használja a kábelt a rendeltetésétől eltérő célokra, vagyis a szerszámot soha ne hordozza vagy akassza fel a kábelnél fogva, és sohasse húzza ki a hálózati csatlakozó dugót a kábelnél fogva. Tartsa távol a kábelt hőforrásoktól, olajtól, éles élektől és sarkoktól és mozgó gépalkatrészekről.** Egy megrongálódott vagy csomókkal teli kábel megnöveli az áramütés veszélyét.

- ▶ **Ha egy elektromos kéziszerszámmal a szabad ég alatt dolgozik, csak szabadban való használatra engedélyezett hosszabbítót használjon.** A szabadban való használatra engedélyezett hosszabbító használata csökkenti az áramütés veszélyét.

- ▶ **Ha nem lehet elkerülni az elektromos kéziszerszám nedves környezetben való használatát, alkalmazzon egy hibaáram-védőkapcsolót.** Egy hibaáram-védőkapcsoló alkalmazása csökkenti az áramütés kockázatát.

#### Személyi biztonság

- ▶ **Munka közben mindig figyeljen, ügyeljen arra, amit csinál és meggondoltan dolgozzon az elektromos kéziszerszámmal. Ha fáradt, ha kábítószerek vagy alkohol hatása alatt áll, vagy orvosságokat vett be, ne használja a berendezést.** Egy pillanatnyi figyelmetlenség a szerszám használata közben komoly sérülésekhez vezethet.

- ▶ **Viseljen személyi védőfelszerelést és mindig viseljen védőszemüveget.** A személyi védőfelszerelések, mint porvédő álarc, csúszásbiztos védőcipő, védősapka és fülvédő használata az elektromos kéziszerszám használata jellegének megfelelően csökkenti a személyi sérülések kockázatát.

## 86 | Magyar

- ▶ **Kerülje el a készülék akaratlan üzembe helyezését. Győződjön meg arról, hogy az elektromos kéziszerszám ki van kapcsolva, mielőtt bedugná a csatlakozó dugót a dugaszolóaljzatba, csatlakoztatná az akkumulátor-csomagot, és mielőtt felvenné és vinni kezdené az elektromos kéziszerszámot.** Ha az elektromos kéziszerszám felemelése közben az újját a kapcsolón tartja, vagy ha a készüléket bekapcsolt állapotban csatlakoztatja az áramforráshoz, ez balesetekhez vezethet.
- ▶ **Az elektromos kéziszerszám bekapcsolása előtt okvetlenül távolítsa el a beállítószerzőmokat vagy csavarkulcsokat.** Az elektromos kéziszerszám forgó részeiben felejtett beállítószerzőm vagy csavarkulcs sérüléseket okozhat.
- ▶ **Ne becsülje túl önmagát. Kerülje el a normálistól eltérő testtartást, ügyeljen arra, hogy mindig biztosan álljon és az egyensúlyát megtartsa.** Így az elektromos kéziszerszám felett váratlan helyzetekben is jobban tud uralkodni.
- ▶ **Viseljen megfelelő ruhát. Ne viseljen bő ruhát vagy ékszeret. Tartsa távol a haját, a ruháját és a kesztyűjét a mozgó részektől.** A bő ruhát, az ékszeret és a hosszú haját a mozgó alkatrészek magukkal rántathatják.
- ▶ **Ha az elektromos kéziszerszámra fel lehet szerelni a por elszívásához és összegyűjtéséhez szükséges berendezéseket, ellenőrizze, hogy azok megfelelő módon hozzá vannak kapcsolva a készülékhez és rendeltetésüknek megfelelően működnek.** A porgyűjtő berendezések használata csökkenti a munka során keletkező por veszélyes hatását.

### Az elektromos kéziszerszámok gondos kezelése és használata

- ▶ **Ne terhelje túl a berendezést. A munkájához csak az arra szolgáló elektromos kéziszerszámot használja.** Egy alkalmas elektromos kéziszerszámmal a megadott teljesítménytartományon belül jobban és biztonságosabban lehet dolgozni.
- ▶ **Ne használjon olyan elektromos kéziszerszámot, amelynek a kapcsolója elromlott.** Egy olyan elektromos kéziszerszám, amelyet nem lehet sem be-, sem kikapcsolni, veszélyes és meg kell javíttatni.
- ▶ **Húzza ki a csatlakozó dugót a dugaszolóaljzattól és/vagy az akkumulátor-csomagot az elektromos kéziszerszámból, mielőtt az elektromos kéziszerszámon beállítási munkákat végez, tartozékokat cserél vagy a szerszámot tárolásra elteszi.** Ez az elővigyázatossági intézkedés meggátolja a szerszám akaratlan üzembe helyezését.
- ▶ **A használaton kívüli elektromos kéziszerszámokat olyan helyen tárolja, ahol azokhoz gyerekek nem férhetnek hozzá. Ne hagyja, hogy olyan személyek használják az elektromos kéziszerszámot, akik nem ismerik a szerszámot, vagy nem olvasták el ezt az útmutatót.** Az elektromos kéziszerszámok veszélyesek, ha azokat gyakorlatlan személyek használják.
- ▶ **A készüléket gondosan ápolja. Ellenőrizze, hogy a mozgó alkatrészek kifogástalanul működnek-e, nincsenek-e beszorulva, és nincsenek-e eltörve vagy megrongálódva olyan alkatrészek, amelyek hatással lehetnek az elektromos kéziszerszám működésére. A berendezés megrongálódott részeit a készülék használata előtt javíttassa meg.** Sok olyan baleset történik, amelyet az elektromos kéziszerszám nem kielégítő karbantartására lehet visszavezetni.
- ▶ **Tartsa tisztán és éles állapotban a vágószerszámokat.** Az éles vágóélekkel rendelkező és gondosan ápolott vágószerszámok ritkábban ékelődnek be és azokat könnyebben lehet vezetni és irányítani.
- ▶ **Az elektromos kéziszerszámokat, tartozékokat, betétszerzőmokat stb. csak ezen előírásoknak és az adott készüléktípusra vonatkozó kezelési utasításoknak megfelelően használja. Vegye figyelembe a munkafeltételeket és a kivitelezendő munka sajátosságait.** Az elektromos kéziszerszám eredeti rendeltetésétől eltérő célokra való alkalmazása veszélyes helyzetekhez vezethet.

### Szervíz-ellenőrzés

- ▶ **Az elektromos kéziszerszámot csak szakképzett személyzet csak eredeti pótalkatrészek felhasználásával javíthatja.** Ez biztosítja, hogy az elektromos kéziszerszám biztonságos maradjon.

### Biztonsági előírások a sövényvágók számára

- ▶ **Tartsa távol minden testrészét a vágókéstől. Ne próbálja meg mozgó kés mellett a levágott anyagot eltávolítani, vagy a vágásra kerülő anyagot lefogni. A beékelődött, levágott anyagot csak kikapcsolt gép mellett távolítsa el.** Egy pillanatnyi figyelmetlenség a sövényvágó használata közben súlyos sérülésekhez vezethet.
- ▶ **A sövényvágót csak álló kés mellett és csak a fogantyúnál fogva emelje fel és szállítsa. A sövényvágó szállításához vagy tárolásához mindig húzza fel arra a védőborítást. A berendezés óvatos kezelése csökkenti a kések által kiváltott sérülések veszélyét.**
- ▶ **Az elektromos kéziszerszámot csak a szigetelt fogantyúfelületeknél fogva fogja meg, mivel a vágókés kívülről nem látható, feszültség alatt álló vezetékkel, vagy a saját hálózati csatlakozó kábelével is érintkezésbe kerülhet.** Ha a vágókés egy feszültség alatt álló vezetékhez ér, a berendezés fémrészei szintén feszültség alá kerülhetnek és áramütéshez vezethetnek.
- ▶ **Tartsa távol a kábelt a vágási tartománytól.** A munka közben a kábelt a bokorzat eltakarhatja és azt ekkor véletlenül átvághatják.

### Kiegészítő figyelmeztetések és tájékoztató

- ▶ **Ez a készülék nincs arra előírányozva, hogy azt olyan személyek (beleértve a gyerekeket) használják, akiknek a fizikai, érzékelési, vagy értelmi képességeik korlátozottak, vagy nincsenek meg a megfelelő tapasztalataik, illetve**

tudásuk, kivéve ha az ilyen személyekre a biztonságukért felelős más személy felügyel, vagy utasításokat ad arra, hogyan kell használni a készüléket. Gyerekeket nem szabad a készülékkel felügyelet nélkül hagyni, nehogy a készülékkel játszzanak.

- ▶ **A munka során mindig mindkét kezével tartsa az elektromos kéziszerszámot és gondoskodjon arról, hogy szilárd, biztos alapon álljon.** Az elektromos kéziszerszámot két kézzel biztosabban lehet vezetni.
- ▶ **Várja meg, amíg az elektromos kéziszerszám teljesen leáll, mielőtt letenné.**
- ▶ Üzem közben a berendezéstől mért 3 m sugarú körön belül a kezelőn kívül más személyek, illetve állatok nem tartózkodhatnak. A kezelő a munkaterületen más személyekért saját maga felelős.
- ▶ Sohase fogja meg a sövényvágót a vágókéseknel fogva.
- ▶ Sohase engedje meg gyerekeknek, vagy ezen előírásokat nem ismerő személyeknek, hogy a sövényvágót használják. Az Ön országában érvényes előírások lehet hogy korlátozzák a kezelő korát.
- ▶ Sohase vágjon sövényt a berendezéssel, ha személyek, mindenek előtt gyerekek vagy háziállatok, tartózkodnak a közvetlen közelében.
- ▶ A más személyek által elszenvedett balesetekért, illetve a más tulajdonában keletkezett károkért a kezelő vagy felhasználó felel.
- ▶ Ne használja a sövényvágót mezítláb vagy nyitott szandálban. Viseljen mindig stabil lábbelit és egy hosszú nadrágot. Célszerű erős anyagból készült kesztyűt, nem csúszós cipőt és védőszemüveget használni. Ne viseljen bő ruhát vagy ékszereket, amely(ek) beakadhat(nak) a mozgó alkatrészekbe.
- ▶ Gondosan vizsgálja meg a vágásra kerülő sövényt, és távolítsa el valamennyi drótot és idegen tárgyat.
- ▶ A használat előtt mindig ellenőrizze, nincsenek-e elkopva vagy megrongálódva a kés, a kés csavarjai és a vágó egység egyéb alkatrészei. Sohase dolgozzon egy megrongálódott vagy erősen elhasználódott vágó egységgel.
- ▶ Minden használat előtt ellenőrizze a csatlakozó vezeték/a hosszabbító esetleges rongálódásait és szükség esetén cserélje ki a megrongálódott alkatrészt. Óvja meg a csatlakozó vezetékét/a hosszabbítót a magas hőmérsékletektől, az olajtól és az élektől és sarkaktól.
- ▶ Ismerkedjen meg alaposan a sövényvágó kezelésével, hogy azt egy vész helyzetben azonnal le tudja állítani.
- ▶ Csak nappali világítás vagy megfelelő mesterséges világítás mellett használja a sövényvágót.
- ▶ Sohase használja a sövényvágót meghibásodott védőberendezésekkel vagy felszerelt védőberendezések nélkül.
- ▶ Gondoskodjon arról, hogy a sövényvágóval szállított valamennyi fogantyú és védőberendezés fel legyen szerelve a sövényvágóra, amikor azt üzemelteti. Sohase próbálja meg egy nem teljesen felszerelt vagy meg nem engedett módon megváltoztatott sövényvágót üzembe venni.

- ▶ Sohase tartsa a sövényvágót a védőberendezésnél fogva.
- ▶ A sövényvágó üzemeltetése közben mindig ügyeljen arra, hogy biztosan álljon és tartsa meg az egyensúlyát, mindenek előtt, ha lépcsőn, vagy létrán állva dolgozik.
- ▶ Mindig legyen tudatában a környezetének és készüljön fel olyan lehetséges veszélyekre, amelyeket a sövény vágása közben esetleg nem hall meg.
- ▶ Húzza ki a csatlakozó dugót a dugaszoló aljzatból:
  - egy blokkolás megvizsgálása és eltávolítása vagy a sövényvágón végzendő munkák megkezdése előtt.
  - egy idegen test megérintése után. Ellenőrizze, nem rongálódott-e meg a sövényvágó és ha szükséges, javíttassa meg.
  - ha a sövényvágó szokatlan módon rezgésbe jön (azonnal ellenőrizze).
- ▶ Gondoskodjon arról, hogy valamennyi anya, csapszeg és csavar biztonságosan rögzítve legyen, hogy garantálhassa a sövényvágó biztonságos munkavégzési állapotát.
- ▶ A használaton kívüli sövényvágó száraz, magas, vagy zárt helyen tárolja, ahol gyerekek azokhoz nem férhetnek hozzá.
- ▶ Az elkopott, vagy megrongálódott alkatrészeket biztonsági megfontolásból cserélje ki.
- ▶ Ne próbálja meg a kerti kisépét megjavítani, hacsak nincs meg ehhez a megfelelő képzettsége.
- ▶ Gondoskodjon arról, hogy a cserealkatrészként csak Bosch gyártmányú alkatrészeket használjanak.
- ▶ A mozgó vágókés megérintése elleni védelemként a sövényvágó olló mindkét fogantyúja fel van szerelve egy-egy késvédő kapcsolóval. A sövényvágó olló üzemeltetéséhez mindkét kapcsolót egyidejűleg be kell nyomni. **Ne használja a kerti kisépét, akkor sem, ha az működne, ha egy kapcsoló sincs benyomva, vagy csak egy kapcsoló van benyomva.**

### Elektromos biztonsági előírások

- ▶ **Figyelem! A karbantartási vagy tisztítási munkák megkezdése előtt kapcsolja ki a kerti kisépét és húzza ki a hálózati csatlakozó dugót. Ugyanez érvényes azokra az esetekre is, amikor a hálózati csatlakozó kábel megrongálódott, belevágtak, vagy beakadt valamibe.**
- ▶ **A kés a sövényvágó kikapcsolása után még néhány másodpercig tovább mozog. Vigyázat! Ne érjen hozzá a mozgó késhez.**

Az Ön kerti kisépe biztonsági megfontolásból védőszigeteléssel van ellátva és földelésre nincs szüksége. Az üzemi feszültség 230 V AC, 50 Hz (az EU-n kívüli országokban a kivételtől függően 220 V, 240 V). Csak engedélyezett hosszabbító kábelt használjon. További információkat az erre feljogosított vevőszolgálatától kaphat.

Csak a H05VV-F vagy H05RN-F kivitelnek megfelelő hosszabbító kábelt szabad használni.

A biztonság megnövelése érdekében célszerű egy legfeljebb 30 mA hibaáram-kapcsolót használni. Ezt a hibaáram kapcsolót minden használat előtt külön ellenőrizni kell.

## 88 | Magyar

Vegye tekintetbe a hosszabbító kábel vagy a kábeldob gyártója által kiadott használati utasítást, továbbá az adott országban az ezek használatára vonatkozó előírásokat.

Tájékoztató azon termékekről, amelyek **nem Nagy-Britanniában** kerülnek eladásra:

**FIGYELEM:** A kerti kisképre szerelt csatlakozó dugót az Ön biztonsága érdekében össze kell kapcsolni a hosszabbító kábellel. A hosszabbító csatlakozójának fröccsenő víz ellen védett kivitelűnek kell lennie, gumiból kell készülnie, vagy gumival kell bevonva lennie. A hosszabbítókábel csak egy húzásmentesítővel felszerelve szabad használni.

A csatlakozó vezeték megrongálódásának esetleges jeleit rendszeresen ellenőrizni kell, a vezetéket csak kifogástalan állapotban szabad használni.

Ha a csatlakozó vezeték megrongálódott, azt csak egy Bosch márkaszervizzel szabad megjavíttatni.

### Karbantartás

- ▶ Viseljen mindig kerti védőkesztyűt, ha az éles kések körül végez munkát.
- ▶ Vizsgálja felül a kerti kisképet és a biztonság érdekében cserélje ki az elhasználódott vagy megrongálódott alkatrészeket.
- ▶ A kerti kiskép elraktározása előtt mindig kenje meg a vágókéseket karbantartásra alkalmas spray-el.
- ▶ Gondoskodjon arról, hogy valamennyi anya, csapszeg és csavar biztonságosan rögzítve legyen, hogy garantálhassa a kerti kiskép biztonságos munkavégzési állapotát.
- ▶ Gondoskodjon arról, hogy a cserealkatrészként csak Bosch gyártmányú alkatrészeket használjanak.

### Jelképes ábrák

Az ezt követő jelmagyarázat az Üzemeltetési útmutató elolvasásának és megértésének megkönnyítésére szolgál.

Jegyezze meg ezeket a szimbólumokat és jelentésüket. A szimbólumok helyes értelmezése segítségére lehet az elektromos kéziszerszám jobb és biztonságosabb használatában.

Jel	Magyarázat
	Viseljen védőkesztyűt
	Viseljen védőszemüveget.
	Mozgásirány
	Bekapcsolás
	Kikapcsolás
	Védekezzen az áramütés lehetősége ellen.
	Megengedett tevékenység
	Tilos tevékenység
	Tartozékok

### Rendeltetészerű használat

A kerti kiskép a ház körüli és hobbi-kertekben sövények és bokrok levágására és rövidre vágására szolgál.

### Műszaki adatok

Sövényvágó		AHS 45-16	AHS 50-16	AHS 55-16	AHS 60-16
Cikkszám		3 600 H47 A..	3 600 H47 B..	3 600 H47 C..	3 600 H47 D..
Névleges felvett teljesítmény	W	420	450	450	450
Késhossz	mm	450	500	550	600
Késtávolság	mm	16	16	16	16
Üresjáratú löketség	perc <sup>-1</sup>	3400	3400	3400	3400
Súly az „EPTA-Procedure 01:2014” (01:2014 EPTA-eljárás) szerint	kg	2,6	2,7	2,7	2,8
Érintésvédelmi osztály		□/II	□/II	□/II	□/II

Az adatok [U] = 230 V névleges feszültségre vonatkoznak. Ettől eltérő feszültségek esetén és az egyes országok számára készült különleges kivitelekben ezek az adatok változhatnak.



Sővényvágó		AHS 450-16	AHS 480-16	AHS 500-16	AHS 550-16
Cikkszám		3 600 H47 A..	3 600 H47 B..	3 600 H47 B..	3 600 H47 C..
Névleges felvett teljesítmény	W	420	450	450	450
Késhossz	mm	450	480	500	550
Késtávolság	mm	16	16	16	16
Üresjáratú löketség	perc <sup>-1</sup>	3400	3400	3400	3400
Súly az „EPTA-Procedure 01:2014” (01:2014 EPTA-eljárás) szerint	kg	2,6	2,7	2,7	2,7
Érintésvédelmi osztály		□/II	□/II	□/II	□/II

Az adatok [U] = 230 V névleges feszültségre vonatkoznak. Ettől eltérő feszültségek esetén és az egyes országok számára készült különleges kivitelekben ezek az adatok változhatnak.

## Zaj és vibráció értékek

A zajmérési eredmények az EN 60745-2-15 szabványnak megfelelően kerültek meghatározásra.

A készülék A-értékelésű zajszintjének tipikus értékei:  
Hangnyomásszint 75 dB(A); hangteljesítményszint 95 dB(A). Bizonytalanság K = 2 dB.

### Viseljen fülvédőt!

$a_r$  rezgési összértékek (a három irány vektorösszege) és K bizonytalanság az EN 60745-2-15 szabvány szerint:  
 $a_r < 2,5 \text{ m/s}^2$ ,  $K = 1,5 \text{ m/s}^2$ .

Az ezen előírásokban megadott rezgésszint az EN 60745 szabványban rögzített mérési módszerrel került meghatározásra és az elektromos kéziszerszámok összehasonlítására ez az érték felhasználható. Ez az érték a rezgési terhelés ideiglenes becslésére is alkalmas. A megadott rezgésszint az elektromos kéziszerszám fő alkalmazási területein való használat során fellépő érték. Ha az elektromos kéziszerszámot más alkalmazásokra, különböző tartozékokkal vagy nem kielégítő karbantartás mellett használják, a rezgésszint a fenti értéktől eltérhet. Ez az egész munkaidőre vonatkozó rezgési terhelést lényegesen megnövelheti.

A rezgési terhelés pontos megbecsléséhez figyelembe kell venni azokat az időszakokat is, amikor a berendezés kikapcsolt állapotban van, vagy amikor be van ugyan

kapcsolva, de nem kerül ténylegesen használatra. Ez az egész munkaidőre vonatkozó rezgési terhelést lényegesen csökkentheti.

Hozzon kiegészítő biztonsági intézkedéseket a kezelőnek a rezgések hatása elleni védelmére, például: Az elektromos kéziszerszám és a betétszerszámok karbantartása, a kezek melegen tartása, a munkamenetek megszervezése.

## Felszerelés és üzemeltetés

A tevékenység célja	Ábra	Oldal
Szállítmány tartalma	1	167
A hosszabbító kábel felszerelése	2	167
Bekapcsolás	2	167
Kikapcsolás	2	168
Munkavégzési tanácsok	2, 3	167 – 168
A kések karbantartása	4	169
Tárolás és szállítás	4	169
Tartozék kiválasztása	5	169

## Hibakeresés



Probléma	Lehetséges ok	Elhárítás módja
A sővényvágó nem működik	Hálózati feszültség hiányzik	Ellenőrizze és kapcsolja be
	A dugaszoló aljzat hibás	Használjon egy másik dugaszolóaljzatot
	A hosszabbító kábel megrongálódott	A kábelt vizsgálja meg, és ha megrongálódott, cserélje ki
	A biztosíték leoldott	Cserélje ki a biztosítékot

## 90 | Magyar

Probléma	Lehetséges ok	Elhárítás módja
A sövényvágó csak megszakításokkal működik	A hosszabbító kábel megrongálódott	A kábelt vizsgálja meg, és ha megrongálódott, cserélje ki
	A kerti kisgép belső vezetékai meghibásodtak	Keressen fel egy vevőszolgálatot
	A be-/kikapcsoló meghibásodott	Keressen fel egy vevőszolgálatot
A motor működik, a kések állva maradnak	Belső hiba	Keressen fel egy vevőszolgálatot
A kések felforrósodnak	A kés eltompult	Csiszoltassa meg a vágókéseket
	A késen kicsorbulások találhatóak	Ellenőriztesse a vágókéseket
	A kenés hiánya miatt túl magas a súrlódás	Permetezze be kenőolajjal
Erős rezgések/zajok	A kerti kisgép meghibásodott	Keressen fel egy vevőszolgálatot

## Vevőszolgálat és használati tanácsadás

[www.bosch-garden.com](http://www.bosch-garden.com)

Ha kérdései vannak vagy pótalkatrészeket akar megrendelni, okvetlenül adja meg a kerti kisgép típusábláján található 10-jegyű megrendelési számot.

### Magyarország

Robert Bosch Kft.

1103 Budapest

Gyömrői út. 120.

A [www.bosch-pt.hu](http://www.bosch-pt.hu) oldalon online megrendelheti

készülékének javítását.

Tel.: +36 1 431 3835

Fax: +36 1 431 3888

E-mail: [info.bsc@hu.bosch.com](mailto:info.bsc@hu.bosch.com)

[www.bosch-pt.hu](http://www.bosch-pt.hu)

## Hulladékkezelés



Ne dobja ki az elektromos kéziszerszámokat a háztartási szemétkébe!

### Csak az EU-tagországok számára:

A használt villamos és elektronikus berendezésekre vonatkozó 2012/19/EU sz. Európai Irányelvnek és ennek a megfelelő országok jogharmonizációjának megfelelően a már használhatatlan elektromos kéziszerszámokat külön össze kell gyűjteni és a környezetvédelmi szempontból megfelelő újra felhasználásra le kell adni.

**A változtatások joga fenntartva.**

## Русский

В состав эксплуатационных документов, предусмотренных изготовителем для продукции, могут входить настоящее руководство по эксплуатации, а также приложения.

Информация о подтверждении соответствия содержится в приложении.

Информация о стране происхождения указана на корпусе изделия и в приложении.

Дата изготовления указана на последней странице обложки Руководства.

Контактная информация относительно импортера содержится на упаковке.

### Срок службы изделия

Срок службы изделия составляет 7 лет. Не рекомендуется к эксплуатации по истечении 5 лет хранения с даты изготовления без предварительной проверки (дату изготовления см. на этикетке).

### Перечень критических отказов и ошибочные действия персонала или пользователя

- не использовать с поврежденной рукояткой или поврежденным защитным кожухом
- не использовать при появлении дыма непосредственно из корпуса изделия
- не использовать с перебитым или оголенным электрическим кабелем
- не использовать на открытом пространстве во время дождя (в распыляемой воде)
- не включать при попадании воды в корпус
- не использовать при сильном искрении
- не использовать при появлении сильной вибрации

### Критерии предельных состояний

- перетёрт или повреждён электрический кабель
- поврежден корпус изделия

### Тип и периодичность технического обслуживания

Рекомендуется очистить инструмент от пыли после каждого использования.

### Хранение

- необходимо хранить в сухом месте
- необходимо хранить вдали от источников повышенных температур и воздействия солнечных лучей
- при хранении необходимо избегать резкого перепада температур
- хранение без упаковки не допускается
- подробные требования к условиям хранения смотрите в ГОСТ 15150 (Условие 1)

### Транспортировка

- категорически не допускается падение и любые механические воздействия на упаковку при транспортировке
- при разгрузке/погрузке не допускается использование любого вида техники, работающей по принципу зажима упаковки
- подробные требования к условиям транспортировки смотрите в ГОСТ 15150 (Условие 5)

## Указания по безопасности

### Пояснение пиктограмм



Прочитайте руководство по эксплуатации.



Не пользуйтесь кусторезом во время дождя. Защищайте кусторез от дождя.



Выключайте кусторез и вытаскивайте штепсельную вилку из розетки перед изменением настроек на инструменте или его очисткой, если запутался, перерезан или поврежден шнур или если Вам нужно оставить кусторез без присмотра даже на короткое время.

### Общие указания по технике безопасности для электроинструментов

**⚠ ПРЕДУПРЕЖДЕНИЕ** Прочтите все указания и инструкции по технике безопасности. Несоблюдение указаний и инструкций по технике безопасности может стать причиной поражения электрическим током, пожара и тяжелых травм.

### Сохраняйте эти инструкции и указания для будущего использования.

Использованное в настоящих инструкциях и указаниях понятие «электроинструмент» распространяется на электроинструмент с питанием от сети (с сетевым шнуром) и на аккумуляторный электроинструмент (без сетевого шнура).

### Безопасность рабочего места

- ▶ **Содержите рабочее место в чистоте и хорошо освещенным.** Беспорядок или неосвещенные участки рабочего места могут привести к несчастным случаям.
- ▶ **Не работайте с этим электроинструментом во взрывоопасном помещении, в котором находятся горючие жидкости, воспламеняющиеся газы или пыль.** Электроинструменты искрят, что может привести к воспламенению пыли или паров.
- ▶ **Во время работы с электроинструментом не допускайте близко к Вашему рабочему месту детей и посторонних лиц.** Отвлечшись, Вы можете потерять контроль над электроинструментом.

## Электробезопасность

- ▶ **Штепсельная вилка электроинструмента должна подходить к штепсельной розетке. Ни в коем случае не изменяйте штепсельную вилку. Не применяйте переходные штекеры для электроинструментов с защитным заземлением.** Неизмененные штепсельные вилки и подходящие штепсельные розетки снижают риск поражения электротоком.
- ▶ **Предотвращайте телесный контакт с заземленными поверхностями, как то: с трубами, элементами отопления, кухонными плитами и холодильниками.** При заземлении Вашего тела повышается риск поражения электротоком.
- ▶ **Защищайте электроинструмент от дождя и сырости.** Проникновение воды в электроинструмент повышает риск поражения электротоком.
- ▶ **Не разрешается использовать шнур не по назначению, например, для транспортировки или подвески электроинструмента, или для вытягивания вилки из штепсельной розетки. Защищайте шнур от воздействия высоких температур, масла, острых кромок или подвижных частей электроинструмента.** Поврежденный или спутанный шнур повышает риск поражения электротоком.
- ▶ **При работе с электроинструментом под открытым небом применяйте пригодные для этого кабели-удлинители.** Применение пригодного для работы под открытым небом кабеля-удлинителя снижает риск поражения электротоком.
- ▶ **Если невозможно избежать применения электроинструмента в сыром помещении, подключайте электроинструмент через устройство защитного отключения.** Применение устройства защитного отключения снижает риск электрического поражения.

## Безопасность людей

- ▶ **Будьте внимательными, следите за тем, что Вы делаете, и продуманно начинайте работу с электроинструментом. Не пользуйтесь электроинструментом в усталом состоянии или если Вы находитесь в состоянии наркотического или алкогольного опьянения или под воздействием лекарств.** Один момент невнимательности при работе с электроинструментом может привести к серьезным травмам.
- ▶ **Применяйте средства индивидуальной защиты и всегда защитные очки.** Использование средств индивидуальной защиты, как то: защитной маски, обуви на нескользящей подошве, защитного шлема или средств защиты органов слуха, – в зависимости от вида работы с электроинструментом снижает риск получения травм.
- ▶ **Предотвращайте непреднамеренное включение электроинструмента. Перед подключением электроинструмента к электропитанию и/или к аккумулятору убедитесь в выключенном состоянии электроинструмента.** Удержание пальца на выключателе при транспортировке

электроинструмента и подключение к сети питания включенного электроинструмента чревато несчастными случаями.

- ▶ **Убирайте установочный инструмент или гаечные ключи до включения электроинструмента.** Инструмент или ключ, находящийся во вращающейся части электроинструмента, может привести к травмам.
- ▶ **Не принимайте неестественное положение корпуса тела. Всегда занимайте устойчивое положение и сохраняйте равновесие.** Благодаря этому Вы можете лучше контролировать электроинструмент в неожиданных ситуациях.
- ▶ **Носите подходящую рабочую одежду. Не носите широкую одежду и украшения. Держите волосы, одежду и рукавицы вдали от движущихся частей.** Широкая одежда, украшения или длинные волосы могут быть затянуты вращающимися частями.
- ▶ **При наличии возможности установки пылеотсасывающих и пылесборных устройств проверяйте их присоединение и правильное использование.** Применение пылеотсоса может снизить опасность, создаваемую пылью.
- ▶ **ВНИМАНИЕ! В случае возникновения перебоя в работе электроинструмента вследствие полного или частичного прекращения энергоснабжения или повреждения цепи управления энергоснабжением установите выключатель в положение Выкл., убедившись, что он не заблокирован (при его наличии). Отключите сетевую вилку от розетки или отсоедините съёмный аккумулятор.** Этим предотвращается неконтролируемый повторный запуск.

## Применение электроинструмента и обращение с ним

- ▶ **Не перегружайте электроинструмент. Используйте для Вашей работы предназначенный для этого электроинструмент.** С подходящим электроинструментом Вы работаете лучше и надежнее в указанном диапазоне мощности.
- ▶ **Не работайте с электроинструментом при неисправном выключателе.** Электроинструмент, который не поддается включению или выключению, опасен и должен быть отремонтирован.
- ▶ **До начала наладки электроинструмента, перед заменой принадлежностей и прекращением работы отключайте штепсельную вилку от розетки сети и/или выньте аккумулятор.** Эта мера предосторожности предотвращает непреднамеренное включение электроинструмента.
- ▶ **Храните электроинструменты в недоступном для детей месте. Не разрешайте пользоваться электроинструментом лицам, которые не знакомы с ним или не читали настоящих инструкций.** Электроинструменты опасны в руках неопытных лиц.

- ▶ **Тщательно ухаживайте за электроинструментом. Проверьте безупречную функцию и ход движущихся частей электроинструмента, отсутствие поломок или повреждений, отрицательно влияющих на функцию электроинструмента. Поврежденные части должны быть отремонтированы до использования электроинструмента.** Плохое обслуживание электроинструментов является причиной большого числа несчастных случаев.
- ▶ **Держите режущий инструмент в заточенном и чистом состоянии.** Заботливо ухоженные режущие инструменты с острыми режущими кромками режут легче.
- ▶ **Применяйте электроинструмент, принадлежности, рабочие инструменты и т. п. в соответствии с настоящими инструкциями. Учитывайте при этом рабочие условия и выполняемую работу.** Использование электроинструментов для непредусмотренных работ может привести к опасным ситуациям.

#### Сервис

- ▶ **Ремонт Вашего электроинструмента поручайте только квалифицированному персоналу и только с применением оригинальных запасных частей.** Этим обеспечивается безопасность электроинструмента.

#### Указания по технике безопасности для кусторезов

- ▶ **Держите все части тела на расстоянии от режущего ножа инструмента. Никогда не пытайтесь удалить срезанный материал либо держать срезаемый материал при работающем ноже. Удаляйте застрявший материал только при выключенном инструменте.** Секундная невнимательность при использовании кустореза может привести к серьезным травмам.
- ▶ **Переносите кусторез за ручку при выключенном ноже. При транспортировке и хранении кустореза всегда надевайте защитный чехол.** Аккуратное обращение с инструментом снижает опасность травмирования ножом.
- ▶ **Обязательно держите электроинструмент за изолированные ручки, поскольку нож может задеть скрытую электропроводку или собственный шнур питания.** Контакт ножа с находящейся под напряжением проводкой может заряжать металлические части электроинструмента и приводить к удару электрическим током.
- ▶ **Держите кабель вне зоны резания.** Во время работы кабель может быть скрыт кустарником и случайно перерезан.

#### Дополнительные предупредительные указания

- ▶ Настоящий электроинструмент не предназначен для использования лицами (включая детей) с ограниченными физическими, органолептическими или умственными способностями или с недостаточным опытом и/или недостаточными знаниями, за исключением случаев, когда они находятся под надзором лица, ответственного за их безопасность, или получают от него инструкции по эксплуатации настоящего электроинструмента. Дети должны находиться под присмотром, чтобы избежать возможности игры с электроинструментом.
- ▶ **Всегда держите электроинструмент во время работы обеими руками, заняв предварительно устойчивое положение.** Двумя руками Вы работаете более надежно с электроинструментом.
- ▶ **Дайте электроинструменту полностью остановиться и только после этого выпустите его из рук.**
- ▶ Во время работы в радиусе 3 м не должны находиться другие люди или животные. Посторонние лица в пределах рабочей зоны находятся под ответственностью пользователя.
- ▶ Никогда не берите кусторез за ножевой брус.
- ▶ Никогда не позволяйте пользоваться кусторезом детям или лицам, не знакомым с этими указаниями. Национальные предписания могут ограничивать возраст оператора.
- ▶ Никогда не пользуйтесь кусторезом, если поблизости находятся другие люди, в особенности дети или домашние животные.
- ▶ Оператор или пользователь ответственен за несчастные случаи и ущерб, нанесенный другим лицам или их имуществу.
- ▶ Не работайте с кусторезом босиком или в открытых сандалях. Всегда одевайте прочную обувь и длинные брюки. Рекомендуется одевать прочные рукавицы, нескользящую обувь и защитные очки. Не носите свободную одежду и украшения, поскольку они могут запутаться во вращающихся деталях.
- ▶ Тщательно осмотрите участок, на котором Вы собираетесь подрезать кусты, и уберите всю проволоку и прочие чужеродные предметы.
- ▶ Перед использованием всегда проверяйте ножи, винты ножей и другие детали ножевого узла на предмет износа и повреждения. Никогда не работайте с поврежденным или сильно изношенным ножевым узлом.
- ▶ Каждый раз перед использованием проверяйте сетевой шнур/кабель-удлинитель на предмет повреждений и заменяйте его при необходимости. Защищайте сетевой шнур/кабель-удлинитель от высоких температур, масла и острых краев.
- ▶ Ознакомьтесь с принципами работы кустореза, чтобы в случае острой необходимости Вы могли быстро его остановить.

## 94 | Русский

- ▶ Подрезайте кусты только при дневном свете либо хорошем искусственном освещении.
- ▶ Никогда не используйте кусторез с поврежденными защитными устройствами или вообще без таковых.
- ▶ Убедитесь, что при эксплуатации кустореза монтированы все прилагаемые рукоятки и защитные устройства. Никогда не пытайтесь работать с не полностью собранным кусторезом или кусторезом, в котором были выполнены недопустимые изменения.
- ▶ Никогда не держите кусторез за его защитное устройство.
- ▶ При работе с кусторезом всегда следите за устойчивостью своего положения и сохраняйте равновесие, в частности, если Вы стоите на ступеньках или лестнице.
- ▶ Внимательно следите за окружающей ситуацией и будьте готовы к возможным опасным моментам, которые Вы можете не услышать при подрезании кустарника.
- ▶ Вытягивайте штепсель из розетки:
  - перед проверкой, устранением заклинивания или перед любыми другими манипуляциями с кусторезом.
  - после столкновения с чужеродными предметами. Проверьте кусторез на предмет повреждений и при необходимости отремонтируйте его.
  - если кусторез начинает необычно вибрировать (немедленно проверить).
- ▶ Проверяйте все гайки, болты и винты на предмет прочной посадки с целью обеспечения безопасного рабочего состояния кустореза.
- ▶ Храните кусторез в сухом, возвышенном или огражденном, недоступном для детей месте.
- ▶ Для сохранения безопасности меняйте изношенные или поврежденные части.
- ▶ Не пытайтесь отремонтировать садовый инструмент, если только у Вас нет необходимого для этого образования.
- ▶ Для замены используйте оригинальные запасные части фирмы Bosch.
- ▶ Для защиты от прикосновения к движущемуся ножу кусторез имеет защитный выключатель ножа на обеих рукоятках. Для работы кустореза необходимо, чтобы оба выключателя были нажаты одновременно. **Также не используйте садовый инструмент, если он работает, хотя не нажат ни один выключатель или нажат только один выключатель.**

**Электробезопасность**

- ▶ **Внимание! Перед проведением работ по техническому обслуживанию или очистке, выключайте садовый инструмент и вытягивайте штепсельную вилку из розетки. Эти операции необходимо проделывать также и в том случае, если сетевой кабель поврежден, перерезан или запутался.**

▶ **После выключения кустореза ножи еще несколько секунд продолжают вращаться. Осторожно! Не прикасайтесь к вращающемуся ножу.**

Из соображений безопасности Ваш садовый инструмент имеет защитную изоляцию и не нуждается в заземлении. Рабочее напряжение составляет 230 В ~, 50 Гц (для стран, не входящих в ЕС: 220 В или 240 В в зависимости от исполнения). Используйте только разрешенный кабель-удлинитель. Информацию можно получить в авторизированной сервисной мастерской.

Разрешается использовать только кабели-удлинители типа H05VV-F или H05RN-F.

Для повышения безопасности рекомендуется использовать устройство защитного отключения (УЗО), срабатывающее при макс. 30 мА. УЗО следует проверять перед каждым использованием аппарата.

Соблюдайте инструкцию по эксплуатации производителя удлинительного кабеля или кабельного барабана, а также национальные предписания по их использованию.

Указание для продуктов **за пределами Великобритании:**  
**ВНИМАНИЕ:** В интересах Вашей безопасности необходимо соединить штекер садового инструмента с кабелем-удлинителем. Соединительная муфта кабеля-удлинителя должна быть защищена от водяных брызг, сделана из резины или покрыта резиной. Кабель-удлинитель должен использоваться с приспособлением для разгрузки провода от натяжения.

Шнур необходимо регулярно проверять на наличие признаков повреждения, его можно использовать только в безупречном состоянии.









Поврежденный сетевой шнур разрешается ремонтировать только в авторизированной мастерской Bosch.

**Техобслуживание**

- ▶ При манипуляциях или работах в зоне острых ножей всегда одевайте садовые рукавицы.
- ▶ Проверяйте садовый инструмент и на всякий случай меняйте износившиеся или поврежденные детали.
- ▶ Перед хранением садового инструмента всегда смазывайте ножевой брус спреем для ухода.
- ▶ Проверяйте все гайки, болты и винты на предмет прочной посадки с целью обеспечения безопасного рабочего состояния садового инструмента.
- ▶ Для замены используйте оригинальные запасные части фирмы Bosch.

**Символы**

Следующие символы помогут Вам при чтении и понимании руководства по эксплуатации. Запомните символы и их значение. Правильная интерпретация символов поможет Вам правильнее и надежнее работать с электроинструментом.

Символ	Значение	Символ	Значение
	Надевайте защитные рукавицы		Разрешенное действие
	При работе пользуйтесь защитными очками.		Запрещенное действие
	Направление движения		Принадлежности
	Включение		
	Выключение		
	Берегитесь удара электрическим током.		

### Применение по назначению

Садовый инструмент предназначен для обрезания и стрижки кустарника на приусадебном участке и на даче.

## Технические данные

Кусторез		AHS 45-16	AHS 50-16	AHS 55-16	AHS 60-16
Товарный №		3 600 H47 A..	3 600 H47 B..	3 600 H47 C..	3 600 H47 D..
Ном. потребляемая мощность	Вт	420	450	450	450
Длина режущей кромки	мм	450	500	550	600
Шаг зубьев ножа	мм	16	16	16	16
Частота ходов на холостом ходу	мин <sup>-1</sup>	3 400	3 400	3 400	3 400
Вес согласно ЕРТА-Procedure 01:2014	кг	2,6	2,7	2,7	2,8
Класс защиты		□/II	□/II	□/II	□/II

Параметры указаны для номинального напряжения [U] 230 В. При других значениях напряжения, а также в специфическом для страны исполнении инструмента возможны иные параметры.

Кусторез		AHS 450-16	AHS 480-16	AHS 500-16	AHS 550-16
Товарный №		3 600 H47 A..	3 600 H47 B..	3 600 H47 B..	3 600 H47 C..
Ном. потребляемая мощность	Вт	420	450	450	450
Длина режущей кромки	мм	450	480	500	550
Шаг зубьев ножа	мм	16	16	16	16
Частота ходов на холостом ходу	мин <sup>-1</sup>	3 400	3 400	3 400	3 400
Вес согласно ЕРТА-Procedure 01:2014	кг	2,6	2,7	2,7	2,7
Класс защиты		□/II	□/II	□/II	□/II

Параметры указаны для номинального напряжения [U] 230 В. При других значениях напряжения, а также в специфическом для страны исполнении инструмента возможны иные параметры.

## Данные по шуму и вибрации

Значения звуковой эмиссии определены в соответствии с EN 60745-2-15.

A-взвешенный уровень шума от электроинструмента составляет обычно: уровень звукового давления 75 дБ (A); уровень звуковой мощности 95 дБ (A).  
Погрешность K = 2 дБ.

**Одевайте наушники!**

**96 | Русский**

Суммарная вибрация  $a_h$  (векторная сумма трех направлений) и погрешность  $K$  определены в соответствии с EN 60745-2-15:

$$a_h < 2,5 \text{ м/с}^2, K = 1,5 \text{ м/с}^2.$$

Указанный в этих инструкциях уровень вибрации определен в соответствии со стандартизированной методикой измерений, прописанной в EN 60745, и может использоваться для сравнения электроинструментов. Он пригоден также для предварительной оценки вибрационной нагрузки.

Уровень вибрации указан для основных видов работы с электроинструментом. Однако если электроинструмент будет использован для выполнения других работ, с различными принадлежностями, с применением сменных рабочих инструментов, не предусмотренных изготовителем, или техническое обслуживание не будет отвечать предписаниям, то уровень вибрации может быть иным. Это может значительно повысить вибрационную нагрузку в течение всей продолжительности работы. Для точной оценки вибрационной нагрузки в течение определенного временного интервала нужно учитывать также и время, когда инструмент выключен или, хотя и включен, но не находится в работе. Это может значительно сократить нагрузку от вибрации в расчете на полное рабочее время.

Предусмотрите дополнительные меры безопасности для защиты оператора от воздействия вибрации, например: техническое обслуживание электроинструмента и рабочих инструментов, меры по поддержанию рук в тепле, организация технологических процессов.

**Монтаж и эксплуатация**

Действие	Рисунок	Страница
Комплект поставки	<b>1</b>	167
Монтаж кабеля-удлинителя	<b>2</b>	167
Включение	<b>2</b>	167
Выключение	<b>2</b>	168
Указания по работе	<b>2, 3</b>	167 – 168
Техническое обслуживание ножей	<b>4</b>	169
Хранение и транспортировка	<b>4</b>	169
Выбор принадлежностей	<b>5</b>	169

**Поиск неисправностей**

Проблема	Возможная причина	Устранение
Кусторез не включается	Отсутствует питание	Проверьте и включите
	Неисправна розетка	Воспользуйтесь другой штепсельной розеткой
	Поврежден кабель-удлинитель	Проверьте кабель-удлинитель и замените его в случае повреждения
	Сработал предохранитель	Замените предохранитель
Кусторез работает прерывисто	Поврежден кабель-удлинитель	Проверьте кабель-удлинитель и замените его в случае повреждения
	Повреждена внутренняя проводка садового инструмента	Обратитесь в сервисную мастерскую
	Неисправность выключателя	Обратитесь в сервисную мастерскую
Двигатель вращается, ножи стоят	Внутренняя неисправность	Обратитесь в сервисную мастерскую
Ножи нагреваются	Затупился нож	Отдайте ножевой брус на перезаточку
	Зазубрины на ноже	Отдайте ножевой брус на проверку
	Высокое трение из-за недостающей смазки	Набрызгать смазку
Чрезмерная вибрация/ шум	Садовый инструмент поврежден	Обратитесь в сервисную мастерскую



## Сервис и консультирование на предмет использования продукции

[www.bosch-garden.com](http://www.bosch-garden.com)

При всех дополнительных вопросах и заказе запчастей, пожалуйста, обязательно указывайте 10-значный товарный номер, указанный на заводской табличке садового инструмента.

### Для региона: Россия, Беларусь, Казахстан, Украина

Гарантийное обслуживание и ремонт электроинструмента, с соблюдением требований и норм изготовителя производятся на территории всех стран только в фирменных или авторизованных сервисных центрах «Роберт Бош».

**ПРЕДУПРЕЖДЕНИЕ!** Использование контрафактной продукции опасно в эксплуатации, может привести к ущербу для Вашего здоровья. Изготовление и распространение контрафактной продукции преследуется по Закону в административном и уголовном порядке.

#### Россия

Уполномоченная изготовителем организация:

ООО «Роберт Бош»  
Вашутинское шоссе, вл. 24  
141400, г. Химки, Московская обл.  
Тел.: +7 800 100 8007  
E-Mail: [info.powertools@ru.bosch.com](mailto:info.powertools@ru.bosch.com)  
[www.bosch-pt.ru](http://www.bosch-pt.ru)

#### Беларусь

ИП «Роберт Бош» ООО  
Сервисный центр по обслуживанию электроинструмента  
ул. Тимирязева, 65А-020  
220035, г. Минск  
Тел.: +375 (17) 254 78 71  
Тел.: +375 (17) 254 79 16  
Факс: +375 (17) 254 78 75  
E-Mail: [pt-service.by@bosch.com](mailto:pt-service.by@bosch.com)  
Официальный сайт: [www.bosch-pt.by](http://www.bosch-pt.by)

#### Казахстан

Центр консультирования и приема претензий  
ТОО «Роберт Бош» (Robert Bosch)  
г. Алматы,  
Республика Казахстан  
050012  
ул. Муратбаева, д. 180  
БЦ «Гермес», 7й этаж  
Тел.: +7 (727) 331 31 00  
Факс: +7 (727) 233 07 87  
E-Mail: [ptka@bosch.com](mailto:ptka@bosch.com)  
Полную и актуальную информацию о расположении сервисных центров и приемных пунктов Вы можете получить на официальном сайте:  
[www.bosch-professional.kz](http://www.bosch-professional.kz)

## Утилизация



Не выбрасывайте электроинструменты в бытовой мусор!

### Только для стран-членов ЕС:

Согласно Европейской Директиве 2012/19/EU о старых электрических и электронных инструментах и приборах и адекватному предписанию национального права, отслужившие свой срок электроинструменты должны отдельно собираться и сдаваться на экологически чистую утилизацию.

### Возможны изменения.

## Українська

### Вказівки з техніки безпеки

#### Пояснення щодо символів



Прочитайте цю інструкцію з експлуатації.



Не користуйтеся кущорізом в дощ. Захищайте кущоріз від дощу.



Вимикайте кущоріз та витягуйте штепсель з розетки, якщо Ви хочете перенастроїти або очистити його, якщо шнур заплутався, перерізаний або пошкоджений або якщо Ви залишаєте кущоріз без нагляду навіть на короткий проміжок часу.

#### Загальні застереження для електроприладів

**⚠ ПОПЕРЕДЖЕННЯ** Прочитайте всі застереження і вказівки. Недотримання застережень і вказівок може призвести до ураження електричним струмом, пожежі та/або серйозних травм.

#### Добре зберігайте на майбутнє ці попередження і вказівки.

Під поняттям «електроприлад» в цих застереженнях мається на увазі електроприлад, що працює від мережі (з електрокабелем) або від акумуляторної батареї (без електрокабелю).

#### Безпека на робочому місці

- ▶ **Тримайте своє робоче місце в чистоті і забезпечте добре освітлення робочого місця.** Безлад або погане освітлення на робочому місці можуть призвести до нещасних випадків.
- ▶ **Не працюйте з електроприладом у середовищі, де існує небезпека вибуху внаслідок присутності горючих рідин, газів або пилу.** Електроприлади можуть породжувати іскри, від яких може займатися пил або пари.
- ▶ **Під час праці з електроприладом не підпускайте до робочого місця дітей та інших людей.** Ви можете втратити контроль над приладом, якщо Ваша увага буде відвернута.

#### Електрична безпека

- ▶ **Штепсель електроприладу повинен підходити до розетки. Не дозволяється міняти щось в штепселі. Для роботи з електроприладами, що мають захисне заземлення, не використовуйте адаптери.** Використання оригінального штепселя та належної розетки зменшує ризик ураження електричним струмом.

- ▶ **Уникайте контакту частин тіла із заземленими поверхнями, як напр., трубами, батареями опалення, плитами та холодильниками.** Коли Ваше тіло заземлене, існує збільшена небезпека ураження електричним струмом.
- ▶ **Захищайте прилад від дощу і вологи.** Попадання води в електроприлад збільшує ризик ураження електричним струмом.
- ▶ **Не використовуйте кабель для перенесення електроприладу, підвішування або витягування штепселя з розетки. Захищайте кабель від тепла, олії, гострих країв та деталей приладу, що рухаються.** Пошкоджений або закручений кабель збільшує ризик ураження електричним струмом.
- ▶ **Для зовнішніх робіт обов'язково використовуйте лише такий подовжувач, що придатний для зовнішніх робіт.** Використання подовжувача, що розрахований на зовнішні роботи, зменшує ризик ураження електричним струмом.
- ▶ **Якщо не можна запобігти використанню електроприладу у вологому середовищі, використовуйте пристрій захисного вимкнення.** Використання пристрою захисного вимкнення зменшує ризик ураження електричним струмом.

#### Безпека людей

- ▶ **Будьте уважними, слідкуйте за тим, що Ви робите, та розсудливо поведіться під час роботи з електроприладом. Не користуйтеся електроприладом, якщо Ви стомлені або знаходитесь під дією наркотиків, спиртних напоїв або ліків.** Мить неуважності при користуванні електроприладом може призвести до серйозних травм.
- ▶ **Вдягайте особисте захисне спорядження та обов'язково вдягайте захисні окуляри.** Вдягання особистого захисного спорядження, як напр., – в залежності від виду робіт – захисної маски, спецвзуття, що не ковзається, каски та навушників, зменшує ризик травм.
- ▶ **Уникайте випадкового вмикання. Перш ніж ввімкнути електроприлад в електромережу або під'єднати акумуляторну батарею, брати його в руки або переносити, впевніться в тому, що електроприлад вимкнений.** Тримання пальця на вимикачі під час перенесення електроприладу або підключення в розетку увімкненого приладу може призвести до травм.
- ▶ **Перед тим, як вмикати електроприлад, приборіть налагоджувальні інструменти та гайковий ключ.** Перебування налагоджувального інструмента або ключа в частині приладу, що обертається, може призвести до травм.
- ▶ **Уникайте неприродного положення тіла. Зберігайте стійке положення та завжди зберігайте рівновагу.** Це дозволить Вам краще зберігати контроль над електроприладом у несподіваних ситуаціях.
- ▶ **Вдягайте придатний одяг. Не вдягайте просторий одяг та прикраси. Не підставляйте волосся, одяг та рукавиці до деталей приладу, що рухаються.** Просторий одяг, довге волосся та прикраси можуть потрапити в деталі, що рухаються.

- ▶ Якщо існує можливість монтувати пиловідсмоктувальні або пилоуловлюючі пристрої, переконайтеся, щоб вони були добре під'єднані та правильно використовувалися. Використання пиловідсмоктувального пристрою може зменшити небезпеки, зумовлені пилом.

#### Правильне поводження та користування електроприладами

- ▶ **Не перевантажуйте прилад.** Використовуйте такий прилад, що спеціально призначений для відповідної роботи. З придатним приладом Ви з меншим ризиком отримаєте кращі результати роботи, якщо будете працювати в зазначеному діапазоні потужності.
- ▶ **Не користуйтеся електроприладом з пошкодженням вимикачем.** Електроприлад, який не можна увімкнути або вимкнути, є небезпечним і його треба відремонтувати.
- ▶ **Перед тим, як регулювати що-небудь на приладі, міняти приладдя або ховати прилад, витягніть штепсель із розетки та/або витягніть акумуляторну батарею.** Ці попереджувальні заходи з техніки безпеки зменшують ризик випадкового запуску приладу.
- ▶ **Ховайте електроприлади, якими Ви саме не користуєтесь, від дітей. Не дозволяйте користуватися електроприладом особам, що не знайомі з його роботою або не читали ці вказівки.** У разі застосування недосвідченими особами прилади несуть в собі небезпеку.
- ▶ **Старанно доглядайте за електроприладом.** Перевіряйте, щоб рухомі деталі приладу бездоганно працювали та не заїдали, не були пошкодженими або настільки пошкодженими, щоб це могло вплинути на функціонування електроприладу. Пошкоджені деталі треба відремонтувати, перш ніж користуватися ними знов. Велика кількість нещасних випадків спричиняється поганим доглядом за електроприладами.
- ▶ **Тримайте різальні інструменти нагостреними та в чистоті.** Старанно доглянуті різальні інструменти з гострим різальним краєм менше застряють та легші в експлуатації.
- ▶ **Використовуйте електроприлад, приладдя до нього, робочі інструменти т. і. відповідно до цих вказівок.** Беріть до уваги при цьому умови роботи та специфіку виконуваної роботи. Використання електроприладів для робіт, для яких вони не передбачені, може призвести до небезпечних ситуацій.

#### Сервіс

- ▶ **Віддавайте свій прилад на ремонт лише кваліфікованим фахівцям та лише з використанням оригінальних запчастин.** Це забезпечить безпечність приладу на довгий час.

#### Вказівки з техніки безпеки для кущоріза

- ▶ **Оберігайте всі частини тіла від контакту з ножом. Ні в якому разі не намагайтеся видалити зрізаний матеріал чи притримати матеріал, який Ви збираєтесь зрізати, при ввімкненому приладі.** Витягуйте матеріал, що

застряв, лише при вимкненому приладі. Мить неуважності при користуванні кущорізом може призвести до серйозних травм.

- ▶ **Переносьте кущоріз за ручку при вимкненому ножі. При транспортуванні чи зберіганні кущоріза завжди надійте захисну кришку.** Обережне поводження з приладом зменшує небезпеку поранення ножом.
- ▶ **Тримайте електроінструмент лише за ізольовані рукоятки, оскільки ніж може зачепити заховану електропроводку або власний шнур живлення.** Зачеплення ножом електропроводки, що знаходиться під напругою, може заряджати також і металеві частини електроінструменту та призводити до ураження електричним струмом.
- ▶ **Не допускайте потрапляння кабелю у зону різання.** Під час роботи кабель може бути захований в кущах та випадково перерізаний.

#### Додаткові попередження

- ▶ Цей прилад не призначений для використання особами (включаючи дітей) з обмеженими психічними, чуттєвими або розумовими здатностями або недостатнім досвідом та/або недостатніми знаннями – це дозволяється робити лише у тому випадку, якщо за ними спостерігає особа, що відповідає за їхню безпеку, або вони отримують від неї вказівки щодо того, як слід використовувати прилад. Необхідно спостерігати за дітьми, щоб переконатися, що вони не грають з приладом.
- ▶ **Під час роботи міцно тримайте прилад двома руками і зберігайте стійке положення.** Двома руками Ви зможете надійніше тримати електроприлад.
- ▶ **Перш, ніж покласти електроприлад, зачекайте, поки він не зупиниться.**
- ▶ Під час роботи в радіусі 3 м не повинно бути інших людей або тварин. Оператор несе відповідальність перед третіми особами, що знаходяться в робочій зоні.
- ▶ Ніколи не беріть кущоріз за ножовий брус.
- ▶ В жодному разі не дозволяйте користуватися кущорізом дітям і особам, що не знайомі з цими інструкціями. Національні приписи можуть обмежувати допустимий вік користувача.
- ▶ Ніколи не обрізайте кущі, коли поблизу знаходяться люди, зокрема діти або домашні тварини.
- ▶ Користувач несе відповідальність за нещасні випадки, тілесні ушкодження інших людей і пошкодження чужого майна.
- ▶ Не працюйте з кущорізом босоніж або у відкритих сандалях. Завжди майте на собі міцне взуття і довгі штани. Рекомендується вдягати міцні рукавиці, взуття, що не ковзається, та захисні окуляри. Не вдягайте просторий одяг або прикраси, адже вони можуть зачепитися в деталях, що обертаються.
- ▶ Ретельно огляньте місце, де Ви збираєтесь підстригати кущі, та приберіть дроти та інші чужорідні тіла.
- ▶ Перед користуванням кущорізом завжди продивляйтеся, чи не зносилися і чи не пошкоджені ножі, гвинти ножів та інші деталі ножового вузла.

**100 | Українська**

Ніколи не працюйте з пошкодженим або сильно зношеним ножовим вузлом.

- ▶ Кожного разу перед початком роботи перевіряйте мережний шнур/подовжувач на пошкодження та замінійте його за необхідністю. Захищайте мережний шнур/подовжувач від високої температури, масла і гострих країв.
- ▶ Ознайомтеся з принципами роботи кущоріза, щоб в разі гострої необхідності Ви могли швидко зупинити його.
- ▶ Підрізайте кущі лише при денному світлі або при доброму штучному освітленні.
- ▶ Ніколи не працюйте з кущорізом, якщо пошкоджені або взагалі не монтовані захисні пристрої.
- ▶ Прослідкуйте, щоб усі додані рукоятки і захисні пристрої були при експлуатації кущоріза монтовані. Ніколи не робіть спроб працювати з неповністю зібраним кущорізом або з кущорізом, в якому були зроблені недозволені зміни.
- ▶ Ніколи не тримайте кущоріз за його захисний пристрій.
- ▶ При користуванні кущорізом завжди зберігайте стійке положення та рівновагу, особливо на східцях або драбинах.
- ▶ Уважно стежте за зовнішньою ситуацією та будьте напоготові стосовно можливих небезпечних моментів, які Ви можете не почути під час підрізання кущів.
- ▶ Витягуйте штепсель з розетки:
  - перед перевіркою, усуненням заклинення та перед будь-якими маніпуляціями з кущорізом.
  - після зіткнення з чужорідним тілом. Перевіряйте кущоріз на предмет пошкоджень і за необхідністю відремонтуйте його.
  - якщо кущоріз починає незвичайно вібрувати (негайно перевірте).
- ▶ Перевіряйте всі гайки, прогоничі і гвинти на предмет міцної посадки, щоб забезпечити безпечний робочий стан кущоріза.
- ▶ Зберігайте кущоріз в сухому, підвищеному або закритому на ключ, недоступному для дітей місці.
- ▶ З міркувань техніки безпеки міняйте зношені або пошкоджені деталі.
- ▶ Не намагайтеся самостійно ремонтувати садовий інструмент – це дозволяється робити лише в тому випадку, якщо Ви навчалися цьому.
- ▶ Слідкуйте за тим, щоб нові деталі були від Bosch.
- ▶ Для захисту від дотику до ножа, що рухається, кущоріз має захисний вимикач ножа на обох рукоятках. Для роботи кущоріза потрібно, щоб обидва вимикача були натиснені одночасно. **Також не використовуйте садовий інструмент, коли він працює, хоча не натиснений жоден вимикач або натиснений лише один вимикач.**

**Електрична безпека**

- ▶ **Увага! Перед роботами з технічного обслуговування або очищення вимикайте садовий інструмент та витягуйте штепсель з розетки. Це саме має чинність і якщо електрокабель пошкоджений, надрізаний або заплутався.**

▶ **Після вимкнення кущоріза ніж рухається ще декілька секунд. Обережно! Не торкайтеся ножа, що ще рухається.**

З міркувань техніки безпеки Ваш садовий інструмент має захисну ізоляцію і не потребує заземлення. Робоча напруга становить 230 В ~, 50 Гц (для країн, що не належать до ЄС, в залежності від виконання 220 В або 240 В). Використовуйте лише дозволені подовжувальні кабелі. Інформацію можна отримати в авторизований сервісний майстерні.

Дозволяється користуватися лише подовжувальними кабелями типу H05VV-F або H05RN-F.

З метою збільшення безпеки рекомендується користуватися захисним автоматом макс. на 30 мА. Цей захисний автомат слід перевіряти перед кожним користуванням.

Дотримуйтеся інструкції з експлуатації виробника подовжувального дроту або кабельного барабана, а також національних приписів щодо їхнього використання.

Вказівка щодо продуктів, що були куплені **за межами Великобританії:**

**УВАГА:** З міркувань техніки безпеки потрібно, щоб штепсель садового інструменту був з'єднаний з подовжувальним кабелем. З'єднувальна муфта подовжувального кабелю повинна бути захищена від водяних бризок, зроблена з гуми або покрита гумою. Подовжувальний кабель має використовуватися з елементом, що компенсує натяг.

Під'єднувальний кабель треба регулярно перевіряти на предмет пошкоджень; його дозволяється використовувати лише в бездоганному стані. Пошкоджений під'єднувальний кабель дозволяється ремонтувати лише в авторизованій майстерні Bosch.

**Технічне обслуговування**

- ▶ Вдягайте завжди садові рукавиці, якщо Ви збираєтесь орудувати або працювати поблизу гострих ножів.
- ▶ Перевіряйте садовий інструмент і про всяк випадок міняйте зношені або пошкоджені деталі.
- ▶ Перед зберіганням садового інструменту завжди змащуйте ножовий брус спресом.
- ▶ Перевіряйте всі гайки, прогоничі і гвинти на предмет міцної посадки, щоб забезпечити безпечний робочий стан садового інструменту.
- ▶ Слідкуйте за тим, щоб нові деталі були від Bosch.



**Символи**

Наступні символи стануть Вам в пригоді, коли Ви будете читати та щоб зрозуміти інструкцію з експлуатації. Запам'ятайте ці символи та їх значення. Правильне розуміння символів допоможе Вам правильно та безпечно користуватися електроприладом.

**Символ****Значення**

Вдягайте захисні рукавиці

Символ	Значення
	Вдягайте захисні окуляри.
	Напрямок руху
	Вмикання
	Вимикання
	Захищайте себе від удару електричним струмом.

Символ	Значення
	Дозволена дія
	Заборонена дія
	Приладдя

### Призначення приладу

Садовий інструмент призначений для зрізання і підстригання чагарнику і кущів на присадибних ділянках.

## Технічні дані

Кушорізі		AHS 45-16	AHS 50-16	AHS 55-16	AHS 60-16
Товарний номер		3 600 H47 A..	3 600 H47 B..	3 600 H47 C..	3 600 H47 D..
Ном. споживана потужність	Вт	420	450	450	450
Довжина різання	мм	450	500	550	600
Крок зубців ножа	мм	16	16	16	16
Частота ходів на холостому ходу	хвил. <sup>-1</sup>	3400	3400	3400	3400
Вага відповідно до EPTA-Procedure 01:2014	кг	2,6	2,7	2,7	2,8
Клас захисту		□/II	□/II	□/II	□/II

Параметри зазначені для номінальної напруги [U] 230 В. При інших значеннях напруги, а також у специфічному для країни виконанні можливі інші параметри.

Кушорізі		AHS 450-16	AHS 480-16	AHS 500-16	AHS 550-16
Товарний номер		3 600 H47 A..	3 600 H47 B..	3 600 H47 B..	3 600 H47 C..
Ном. споживана потужність	Вт	420	450	450	450
Довжина різання	мм	450	480	500	550
Крок зубців ножа	мм	16	16	16	16
Частота ходів на холостому ходу	хвил. <sup>-1</sup>	3400	3400	3400	3400
Вага відповідно до EPTA-Procedure 01:2014	кг	2,6	2,7	2,7	2,7
Клас захисту		□/II	□/II	□/II	□/II

Параметри зазначені для номінальної напруги [U] 230 В. При інших значеннях напруги, а також у специфічному для країни виконанні можливі інші параметри.

## Інформація щодо шуму і вібрації

Значення звукової емісії отримані відповідно до EN 60745-2-15.

A-зважений рівень звукового тиску від приладу, як правило, становить: звукове навантаження 75 дБ(A); звукова потужність 95 дБ(A). Похибка K = 2 дБ.

### Вдягайте навушки!

Сумарна вібрація  $a_h$  (векторна сума трьох напрямків) та похибка K визначені відповідно до EN 60745-2-15:  $a_h < 2,5 \text{ м/с}^2$ ,  $K = 1,5 \text{ м/с}^2$ .

Зазначений в цих вказівках рівень вібрації був визначений за процедурою, визначеною в EN 60745; нею можна користуватися для порівняння електроінструментів. Він придатний також і для попередньої оцінки вібраційного навантаження.

**102 | Українська**

Зазначений рівень вібрації стосується головних робіт, для яких застосовується електроприлад. Однак при застосуванні електроінструменту для інших робіт, роботі з різним приладдям або з іншими змінними робочими інструментами або при недостатньому технічному обслуговуванні рівень вібрації може бути іншим. В результаті вібраційне навантаження протягом всього інтервалу використання приладу може значно зростати. Для точної оцінки вібраційного навантаження треба враховувати також і інтервали часу, коли прилад вимкнений або, хоч і увімкнений, але саме не в роботі. Це може значно зменшити вібраційне навантаження протягом всього інтервалу використання приладу. Визначте додаткові заходи безпеки для захисту від вібрації працюючого з приладом, як напр.: технічне обслуговування електроприладу і робочих інструментів, нагрівання рук, організація робочих процесів.

**Монтаж та експлуатація**

Дія	Малюнок	Сторінка
Обсяг поставки	<b>1</b>	167
Монтаж подовжувального кабелю	<b>2</b>	167
Вмикання	<b>2</b>	167
Вимкнення	<b>2</b>	168
Вказівки щодо роботи	<b>2, 3</b>	167 – 168
Технічне обслуговування ножа	<b>4</b>	169
Зберігання і транспортування	<b>4</b>	169
Вибір приладдя	<b>5</b>	169

**Пошук несправностей**

Симптоми	Можлива причина	Що робити
Кушоріз не працює	Відсутнє живлення	Перевірте і увімкніть
	Несправна розетка	Користуйтеся іншою розеткою
	Пошкоджений подовжувальний кабель	Перевірте та замініть кабель у разі його пошкодження
	Спрацював запобігач	Поміняйте запобіжник
Кушоріз працює з перебоями	Пошкоджений подовжувальний кабель	Перевірте та замініть кабель у разі його пошкодження
	Пошкоджена внутрішня проводка садового інструменту	Зверніться в сервісну майстерню
	Несправний вимикач	Зверніться в сервісну майстерню
Мотор працює, ножі не рухаються	Внутрішній дефект	Зверніться в сервісну майстерню
Ножі гріються	Затупився ніж	Треба нагострити ножовий брус
	Щербини на ножах	Треба перевірити ножовий брус
	Занадто велика сила тертя з причини недостатнього змащення	Покропіть олією
Сильна вібрація/шум	Садовий інструмент несправний	Зверніться в сервісну майстерню

**Сервіс та надання консультацій щодо використання продукції**

[www.bosch-garden.com](http://www.bosch-garden.com)

При всіх додаткових запитаннях та замовленні запчастин, будь ласка, зазначайте 10-значний номер для замовлення, що стоїть на заводській табличці садового інструменту.

Гарантійне обслуговування і ремонт електроінструменту здійснюються відповідно до вимог і норм виготовлювача на території всіх країн лише у фірмових або авторизованих сервісних центрах фірми «Роберт Бош». **ПОПЕРЕДЖЕННЯ!** Використання контрафактної продукції небезпечно в експлуатації і може мати негативні наслідки для здоров'я. Виготовлення і розповсюдження контрафактної продукції переслідується за Законом в адміністративному і кримінальному порядку.

**Україна**

Бош Сервісний Центр електроінструментів  
вул. Крайня 1  
02660 Київ 60  
Тел.: +380 44 490 2407  
Факс: +380 44 512 0591  
E-Mail: pt-service@ua.bosch.com  
www.bosch-professional.com/ua/uk

Адреса Регіональних гарантійних сервісних майстерень  
зазначена в Національному гарантійному талоні.

**Утилізація**

Не викидайте електроінструменти в побутове сміття!

**Лише для країн ЄС:**

Відповідно до європейської директиви 2012/19/EU про відпрацьовані електро- і електронні прилади і її перетворення в національному законодавстві електро-прилади, що вийшли з вживання, повинні здаватися окремо і утилізуватися екологічно чистим способом.

**Можливі зміни.****Қазақша**

Өндірушінің өнім үшін қарастырған пайдалану құжаттарының құрамында пайдалану жөніндегі осы нұсқаулық, сонымен бірге қосымшалар да болуы мүмкін. Сәйкестікті растау жайлы ақпарат қосымшада бар. Өнімді өндірген мемлекет туралы ақпарат өнімнің корпусында және қосымшада көрсетілген. Өндіру мерзімі нұсқаулықтың соңғы бетінде көрсетілген. Импорттаушыға қатысты байланыс мәліметі қаптамада берілген.

**Өнімді пайдалану мерзімі**

Өнімнің қызмет ету мерзімі 7 жыл. Өндірілген мерзімнен бастап (өндіру күні зауыт тақтайшасында жазылған) істетпей 5 жыл сақтағаннан соң, өнімді тексерусіз (сервистік тексеру) пайдалану ұсынылмайды.

**Қызметкер немесе пайдаланушының қателіктері мен істен шығу себептерінің тізімі**

- тұтқасы мен корпусы бұзылған болса, өнімді пайдаланбаңыз
- өнім корпусынан тікелей түтін шықса, пайдаланбаңыз
- тоқ сымы бұзылған немесе оқшаулаусыз болса, пайдаланбаңыз
- жауын –шашын кезінде сыртта (далада) пайдаланбаңыз
- корпус ішіне су кірсе құрылғыны қосушы болмаңыз
- көп ұшқын шықса, пайдаланбаңыз
- қатты діріл кезінде пайдаланбаңыз

**Шекті күй белгілері**

- тоқ сымының тозуы немесе зақымдануы
- өнім корпусының зақымдалуы

**Қызмет көрсету түрі мен жиілігі**

Әр пайдаланудан соң өнімді тазалау ұсынылады.

**Сақтау**

- құрғақ жерде сақтау керек
- жоғары температура көзінен және күн сәулелерінің әсерінен алыс сақтау керек
- сақтау кезінде температураның кенет ауытқуынан қорғау керек
- орамасыз сақтау мүмкін емес
- сақтау шарттары туралы қосымша ақпарат алу үшін МЕМСТ 15150 (Шарт 1) құжатын қараңыз

**Тасымалдау**

- тасымалдау кезінде өнімді құлатуға және кез келген механикалық ықпал етуге қатаң тыйым салынады
- босату/жүктеу кезінде пакетті қысатын машиналарды пайдалануға рұқсат берілмейді.
- тасымалдау шарттары талаптарын МЕМСТ 15150 (5 шарт) құжатын оқыңыз.

## Қауіпсіздік нұсқаулары

### Белгілердің мағынасы



Қолдану нұсқаулығын оқыңыз.



Бақ секатор-қайшысын жауын астында қолданбаңыз. Бақ секатор-қайшысын жауын астына шығармаңыз.



Бұйымды орнату, тазалау жұмыстарын өткізу алдында, желі кабелі оралып, кесіліп немесе зақымданып бұзылып қалғанда, немесе бақ секатор-қайшысын біраз уақыт үшін де бақылаусыз қалдырғаныңызда бақ электрбұйымын өшіріп алып, желі ашасын желі розеткасынан шығарып қойыңыз.

### Электр құралдарының жалпы қауіпсіздік нұсқаулықтары

**⚠ ЕСКЕРТУ** Барлық қауіпсіздік нұсқаулықтарын және ескертпелерді оқыңыз. Техникалық қауіпсіздік нұсқаулықтарын және ескертпелерді сақтамау тоқтың соғуына, өрт және/немесе ауыр жарақаттануларға алып келуі мүмкін.

**Болашақ жұмыстар үшін қауіпсіздік нұсқаулықтары мен ескертпелерді сақтап қойыңыз.**

Қауіпсіздік нұсқаулықтарында пайдаланылған «Электр құрал» атауының желіден қуат алатын электр құралдарына (желілік кабелі менен) және аккумулятордан қуат алатын электр құралдарына (желілік кабелі жоқ) қатысы бар.

### Жұмыс орнының қауіпсіздігі

- ▶ **Жұмыс орнын таза және жақсы жарықталған жағдайда ұстаңыз.** Тәртіп немесе жарық болмаған жұмыс аймақтары жазатайым оқиғаларға алып келуі мүмкін.
- ▶ **Жанатын сұйықтықтар, газдар немесе шаң жиылған жарылыс қауіпі бар қоршауда электр құралды пайдаланбаңыз.** Электр құралдары ұшқын шығарып, шаң немесе буларды жандыруы мүмкін.
- ▶ **Электр құралдарын пайдалану кезінде балалар және басқа адамдарды ұзақ жерге шеттетіңіз.** Ауытқу кезінде құрал бақылауын жоғалтуыңыз мүмкін.

### Электр қауіпсіздігі

- ▶ **Электр құрал штепселінің айыры розеткаға сыюы қажет. Айырды ешқандай өзгерту мүмкін емес. Жерге қосулы электр құралдарменен ешқандай адаптерлік айырды пайдаланбаңыз.** Өзгертілмеген айыр және жарамды розеткаларды пайдалану электр тоқ соғу қауіпін төмендетеді.
- ▶ **Құбыр, жылытатын жабдық, плита және суытқыш сияқты жерге қосулы құралдар сыртына тимеңіз.** Егер денеңіз жерге қосулы болса, электр тоғының соғу қаупі артады.
- ▶ **Электр құралдарын ылғалдан, сыздан сақтаңыз.** Электр құралының ішіне су кірсе, ол электр тоғының соғу қаупін арттырады.

- ▶ **Электр құралды алып жүру, асып қою немесе айырын розеткадан шығару үшін кабельді пайдаланбаңыз. Кабельді ыстықтан, майдан, өткір шеттерден немесе құралдың жылжыма бөлектерінен алыс жерде ұстаңыз.** Зақымдалған немесе шиеленіскен кабель электр тоғының соғу қаупін арттырады.
- ▶ **Электр құралымен ашық жерде жұмыс істесеңіз, тек сыртта пайдалануға арналған ұзартқышты пайдаланыңыз.** Сыртта пайдалануға арналған ұзартқышты пайдалану электр тоғының соғу қаупін төмендетеді.
- ▶ **Электр құралын ылғалды қоршауда пайдалану қажет болса, автоматты сақтандырғыш ажыратқышын пайдаланыңыз.** Автоматты сақтандырғыш ажыратқышты пайдалану тоқ соғу қаупін төмендетеді.

### Адамдар қауіпсіздігі

- ▶ **Сақ болып, не істеп жатқаныңызға айрықша көңіл бөліп, электр құралын ретімен пайдаланыңыз. Шаршаған жағдайда немесе еліткіш, алкоголь немесе дәрі әсері астында электр құралды пайдаланбаңыз.** Электр құралды пайдалануда секундық абайсыздық қатты жарақаттануларға алып келуі мүмкін.
- ▶ **Жеке сақтайтын киімді және әрдайым қорғаныш көзілдірікті киіңіз.** Электр құрал түріне немесе пайдалануына байланысты шаңтұтқыш, сырғудан сақтайтын бәтеңке, сақтайтын шлем немесе құлақ сақтағышы сияқты жеке қорғаныс жабдықтарын кию жарақаттану қаупін төмендетеді.
- ▶ **Байқаусыз пайдаланудан аулақ болыңыз. Электр құралын тоққа және/немесе аккумуляторға қосуда, оны көтергенде немесе алып жүргенде, өшірулі болуына көз жеткізіңіз.** Электр құралын көтеріп тұрғанда, бармақты ажыратқышта ұстау немесе құрылғыны қосулы күйде тоққа қосу, жазатайым оқиғаларға алып келуі мүмкін.
- ▶ **Электр құралын қосудан алдын реттейтін аспаптарды және гайка кілттерін алыстатыңыз.** Айналатын бөлшекте тұрған аспап немесе кілт жарақаттануларға алып келуі мүмкін.
- ▶ **Қалыпсыз дене күйінде тұрмаңыз. Тірек күйде тұрып, әрқашан өзіңізді сенімді ұстаңыз.** Осылай сіз күтпеген жағдайда электр құралды жақсырақ бақылайсыз.
- ▶ **Жұмысқа жарамды киім киіңіз. Кең немесе сәнді киім кимеңіз. Шашыңызды, киім және қолғапты қозғалмалы бөлшектерден алыс ұстаңыз.** Кең киім, әшекей немесе ұзын шаш қозғалмалы бөлшектерге тиюі мүмкін.
- ▶ **Шаңсорғыш және шаңтұтқыш жабдықтарды құрғанда, олардың қосылғандығына және дұрыс пайдаланылуына көз жеткізіңіз.** Шаңсорғышты пайдалану шаң себебінен болатын қауіптерді азайтады.



- ▶ **НАЗАР АУДАРЫҢЫЗ!** Энергиямен жабдықтаудың толықтай не жекелей тоқтатылуы немесе энергиямен жабдықтауды басқару тізбегінің ақаулануы салдарынан электр құралының жұмысында кідіріс пайда болған жағдайда, бұғатталмағандығына көз жеткізіп (болған жағдайда) барып, ажыратқышты Выкл. (Өшіру) қалпына келтіріңіз. Желілік ашаны розеткадан шығарыңыз немесе алып – салмалы аккумуляторды ажыратыңыз. Осы әрекет арқылы бақыланбайтын қайта іске қосылудың алдын аласыз.

#### Электр құралдарын пайдалану және күту

- ▶ Құралды аса көп жүктемеңіз. Жұмысыңыз үшін жарамды электр құралын пайдаланыңыз. Жарамды электр құралымен керекті жұмыс аймағында дұрыс әрі сенімді жұмыс істейсіз.
- ▶ Ажыратқышы дұрыс емес электр құралын пайдаланбаңыз. Қосуға немесе өшіруге болмайтын электр құралы қауіпті болып, оны жөндеу қажет болады.
- ▶ Жабдықтарды реттеу, бөлшектерін алмастыру немесе құралды алып қоюдан алдын айырды розеткадан шығарыңыз және/немесе аккумуляторды алып тастаңыз. Бұл сақтық әрекеті электр құралдың байқаусыз қосылуына жол бермейді.
- ▶ Пайдаланылмайтын электр құралдарды балалар қолы жетпейтін жайға қойыңыз. Осыларды білмейтін немесе осы ескертпелерді оқымаған адамдарға бұл құралды пайдалануға жол бермеңіз. Тәжірибесіз адамдар қолында электр құралдары қауіпті болады.
- ▶ Электр құралдарын ұқыпты күтіңіз. Қозғалмалы бөлшектердің кедергісіз істеуіне және кептеліп қалмауына, бөлшектердің ақаусыз немесе зақымдалмаған болуына, электр құралының зақымдалмағанына көз жеткізіңіз. Зақымдалған бөлшектері бар құралды пайдаланудан алдын жөндеңіз. Электр құралдарының дұрыс күтілмеуі жазатайым оқиғаларға себеп болып жатады.
- ▶ Кескіш аспаптарды өткір және таза күйде сақтаңыз. Дұрыс күтілген және кескіш жиектері өткір кескіш аспаптар аз кептеліп, кесілетін бетке оңай бағытталады.
- ▶ Электр құралын, жабдықтарды, алмалы-салмалы аспаптарды және т.б. осы нұсқауларға сай пайдаланыңыз. Сонымен жұмыс шарттарымен орындайтын әрекеттерге назар аударыңыз. Электр құралдарын арналмаған жұмыстарда пайдалану қауіпті.

#### Қызмет

- ▶ Электр құралыңызды тек білікті маманға және арнаулы бөлшектермен жөндеңіз. Сол арқылы электр құралының қауіпсіздігін сақтайсыз.

#### Бақ қайшылары үшін қауіпсіздік нұсқаулықтары

- ▶ Дене мүшелерінің барлығын бақ қию құралдың пышағынан алыс ұстаңыз. Пышақ қосылып жұмыс істеп тұрғанында қиылған заттарды электрқұралдан шығармаңыз, немесе қиылатын

заттарды ұстамаңыз. Пышақ ішінде қиылғаннан кейін кіріп қалып қалған заттарды тек электрбұйым өшіріліп тұрғанда ғана алып шығарыңыз. Бақ қайшысын қолданғанда бір сәт алаңғасарлық пен абайсыздық ауыр апаттарға апара алады.

- ▶ Бақ қайшыны, пышағын өшіріп алып, тұтқасынан ұстап тасуыңыз керек. Бақ қайшысын тасымалдаған немесе сақтаған уақытта үстінен әрқашан қорғау жапқышымен жауып қою керек. Электрбұйымды ұқыпты түрде қолдану оның пышағынан түсе алатын жаралану қауібін азайтады.
- ▶ Кесу пышағы көрінбейтін тоқ кабелдеріне немесе өзінің кабеліне тиіп қала алу себебінен электр құралын тек қана оқшауланған тұтқаларынан ұстаңыз. Кесу пышағы кернеу өткізетін бір кабелімен жаңалысып қалғанда электр бұйымның металдан жасалған бөлшектері кернеу астына түсіп, электр тоқ соғуына апара алады.
- ▶ Кабелді бұйым арқылы кесілетін аймақтан ұзаққа ұстаңыз. Жұмыс барысында кабель бұталар ішінде түсіп көрінбейтін болып қалып, байқаусызда кесіліп кетуі мүмкін.

#### Қосымша қауіпсіздік нұсқаулықтары

- ▶ Бұл құрал физикалық, сенсорлық немесе психикалық қабілеттері шектелген, немесе бұл құралды қолдану үшін керекті тәжірибесі және/немесе білімі болмаған адамдар арқылы (осылардың арасында балалар да) тек өздерінің бақылау астында болып, немесе осы құралды қауіпсіз түрде қолдану бойынша нұсқаулармен танысып, мүмкін бола алатын тәуекелдермен танысқаннан кейін ғана қолданыла алады. Балалардың бұл құралмен ойнамауын қамтамасыз ету үшін оларды бақылап отыру қажет.
- ▶ Электр құралды пайдалануда оны екі қолмен берік ұстап, тұрақты қалыпта тұрыңыз. Электр құралы екі қолмен сенімді басқарылады.
- ▶ Электр құралын жерге қоюдан алдын оның тоқтауын күтіңіз.
- ▶ Электрбұйым қолданылып жатқан уақытта оған дейінгі 3 метрлік аралық ішінде басқа адамдар немесе жануарлардың болмауы қажет. Жұмыс істеліп жатқан аумақта электрбұйым қолданушы үшінші тараптарға қарай жауапты болады.
- ▶ Бақ қайшысын ешқашан пышақ діңгегінен ұстамаңыз.
- ▶ Балаларға немесе осы қолдану нұсқаулықтармен таныспаған адамдарға бақ қайшысын қолдануға рұқсат бермеңіз. Ұлттық заңдар мен ережелер тарапынан қолданушы жасының шектелінуі мүмкін.
- ▶ Жақын жерде басқа адамдар, әсіресе балалар немесе үй жануарлары бар болғанда бақ қайшысын ешқашан сыртқа шығарып қолданбаңыз.
- ▶ Электрбұйым иесі немесе қолданушысы басқа адамдардың денсаулығына немесе осылардың мүлкіне түскен апаттар немесе шығындар үшін жауапты болады.

## 106 | Қазақша

- ▶ Аяқ киімін кимей немесе жеңіл ашық сандалын ғана киіп жүргеніңізде бақ қайшысын қолданбаңыз. Әрқашан тұрақты аяқ киімдері мен ұзын шалбар киіп жүріңіз. Тұрақты қолғап, тайғанамайтын аяқ киімін және қорғау көзәйнектерін киіп жүруіңіз лазым. Электрбұйымның жылжитын бөлшектері ішіне кіріп кете алатын тым кең киім немесе бижутерия өнімдерін киіп жүрмеңіз.
- ▶ Қиып кесілетін бұталар мен ағаштарды мұқият тексеріп, үстінде болған сымдар немесе басқа заттарды алдымен жинап шығарып алыңыз.
- ▶ Қолдану алдынан әрқашан қию құралдың пышағы, пышақ бұрандалары немесе басқа бөлшектерінің тозған немесе бұзылған түрде болмағанын тексеріңіз. Бұзылған немесе тым тозып кеткен қию құралымен ешқашан жұмыс істемеңіз.
- ▶ Құралды қолдану алдында әрқашан алдымен қосу кабелінде/ұзарту кабелінде бұзылған жерлерінің бар не жоқ болуын тексеріп алып, керек болса оларды ауыстырыңыз. Қосу кабелін/ұзарту кабелін ыстықтан, майлардан және өткір ұштардан қорғап сақтаңыз.
- ▶ Керек болған жағдайда бақ қайшысын тоқтата алу үшін оның қолдану туралы нұсқаулығын толығымен оқып шығыңыз.
- ▶ Бақ қайшысымен қиып кесу әрекеттерін тек қана күн жарықтығында немесе күші жеткілікті болған жасанды жарықтықта өткізу керек.
- ▶ Қорғау құралдары бұзылған күйде болғанда немесе осылардың енгізіліп орнатылмағанында бақ қайшысын ешқашан қолданбаңыз.
- ▶ Бақ қайшысын қолдану алдынан онымен бірге қорапта болған барлық тұтқыштар мен қорғау құралдарының енгізіліп орнатылғанын тексеріп алыңыз. Толығымен жинақтап орнатылмаған электрбұйымды немесе рұқсат етілмеген өзгертулері бар бақ қайшысын ешқашан іске қосып қолданбаңыз.
- ▶ Бақ қайшысын ешқашан оның қорғау құралынан ұстамаңыз.
- ▶ Бақ қайшысын қолданғанда әрқашан тұрақты түрде тұра алуыңызға назар аударып, әрқашан тепе-тең тұруға тырысыңыз, әсіресе бақ қайшыны саты немесе басқыштарында тұрып қолданғаныңызда.
- ▶ Қиып кесу әрекеттері уақытында өзіңіз естімейтін мүмкін болып қалатын қауіп сәттеріне дайын болып, өзіңіздің жұмыс істеп жатқан жеріңізді жақсылап танып алыңыз.
- ▶ Төменгі жағдайларда электр айырын электррозеткасынан шығару керек:
  - секатор-қайшысын кез келген оқшауланып қалуын тексеру мен жою алдында немесе секатор-қайшысында жұмыстарды өткізу алдында.
  - бөтен бір затпен жаңаласып қалғанында. Бақ секатор-қайшысында зақымданып бұзылған жерлерінің бар жоғын тексеріп, керек болса оларды ауыстыртып алыңыз.
  - бақ секатор-қайшысы қалыптағыдай емес дірілдей бастаса (дереу тексеріңіз).

- ▶ Бақ қайшысының лайықты жұмыс қалпын қамтамасыз ету үшін барлық сомдардың, бүркеншіксіз шегелердің және бұрандалардың бекітіліп қондырылуын тексеріп алыңыз.
- ▶ Бақ қайшысын құрғақ, жоғары жерде немесе құлыппен жабылған, балалардың қолдары жетпейтін жерде сақтаңыз.
- ▶ Бұзылған немесе әбден тозып кеткен бөлшектерді қауіпсіздік себептерінен ауыстыру қажет.
- ▶ Қажетті арнайы біліміңіз болмаса бақ электрбұйымын өзіңіз жөндемеңіз.
- ▶ Ауыстырылатын бөлшектерінің Бош фирмасының бұйымдары болғанына назар аударыңыз.
- ▶ Жылжып тұратын кесу пышағынан қорғау үшін бақ қайшысының екі тұтқасының екеуі де пышақтан қорғау айырғышымен жабдықталған. Бақ қайшысын қолдану үшін тұтқалардың екі айырғышы бір уақытта бірге басылуы керек. **Бақ қайшысын, ол қосылып тұрған кезде де, оның айырғыштары басылмағанда немесе айырғыштардың тек біреуі ғана басылған жағдайларда қолданбаңыз.**

**Электр қауіпсіздігі**

- ▶ **Назарыңызда болсын! Жөндеу немесе тазалау жұмыстарын өткізу алдында бақ электрбұйымын өшіріп, электр тоқ айырын розеткадан шығарып алыңыз. Электр тоққа қосу кабелінің зақымданып, кесіліп немесе оралып қалғанында да жоғарыдағыдай әрекеттеніңіз.**
- ▶ **Бақ секатор-қайшысы өшірілгеннен кейін оның пышағы әлі бірнеше секунд бойы жылжып тұрады. Сақтандыру! Жылжып тұратын пышақты түртпеңіз.**

Бақ электрбұйымыз қауіпсіз себептерінен қорғау оқшаулаумен жабдықталып, оған жерге тұйықтау қажет емес. Жұмыс кернеу деңгейі 230 В AC, 50 Гц (ЕО кірмейтін елдер үшін: электрбұйым түріне байланысты 220 В, 240 В). Тек қана қолдану үшін рұқсат етілген біріктіру кабелдерін қолданыңыз. Лайықты мәліметтер мен ақпаратты өзіңіздің арнайы қызмет көрсету орталығыңызда ала аласыз.

Тек қана H05VV-F немесе H05RN-F түрлі ұзарту кабелдерінің қолдануы рұқсат етіледі.

Қауіпсіздікті арттыру үшін бұліну тоғының ең жоғары деңгейі 30 мА болған FI қосқышының (RCD) қолдануы ұсынылады. Осы FI қосқышын әр қолдану алдынан тексеріп алу қажет.

Ұзарту кабелі немесе кабель барабан шығарушысының қолдану нұсқаулығын, сонымен қатар, осындай құралдарды қолдану бойынша ұлттық нұсқамаларына назар аударыңыз.

**Ұлы Британияда (ҰБ)** сатылмайтын бұйымдар үшін анықтама:

**НАЗАР АУДАРЫҢЫЗ:** Өз қауіпсіздігіңіз үшін бақ электрбұйымындағы айырының ұзарту кабелімен біріктіріліп тұрғаны талап етіледі. Ұзарту кабелінің біріктіргіші шашылатын суға қарсы қорғанылып, резеңкеден жасалып немесе резеңкемен қапталған болуы

керек. Ұзарту кабелін лайықты кернеуден жеңілдетушісімен қолдану қажет.

Қосу кабелінің бұзылып зақымданған жерлерінің бар не жоқ болуы ұдайы тексеріліп отырып, тек қана бұзылмаған қалпында қолдануы тиіс.

Біріктіру кабелі зақымданып бұзылған қалыпта болғанда оның жөндеуін тек қана арнайы Бош жөндеу орнында өткізуге болады.

### Техникалық қызмет көрсету

- ▶ Өткір пышақтар аймағында әрекет етіп немесе жұмыс істеп жүргеніңізде әрқашан арнайы бақ қолғаптарын киіп жүріңіз.
- ▶ Бақ электрбұйымын тексеріп, қауіпсіздік себептерінен тозып немесе бұзылып кеткен бөлшектерін ауыстырыңыз.
- ▶ Бақ электрбұйымын сақтауға қою алдынан пышақ деңгегін әрқашан күту бүріккіш спрей арқылы өңдеңіз.
- ▶ Бақ электрбұйымының қауіпсіз түрде жұмыс істеуін қамтамасыз ете алу үшін бүкіл сомдар, бұрандамалар мен бұрандаларының тұрақты түрде бекітілгенің тексеріп алыңыз.
- ▶ Ауыстырылатын бөлшектерінің Бош фирмасының бұйымдары болғанына назар аударыңыз.

### Белгілер

Төмендегі белгілер пайдалану нұсқаулықтарын оқып түсіну үшін маңызды. Белгілер менен олардың мағыналарын жаттап алыңыз. Белгілерді дұрыс түсіну сізге электр құралын дұрыс әрі сенімді пайдалануға көмектеседі.

Белгі	Мағына
	Қорғау қолғабын киіңіз
	Қорғау көзәйнектерін киіп жүріңіз.
	Қозғалыс бағыты
	Қосу
	Өшіру
	Электрсоққыдан сақтаныңыз.
	Рұқсат етілген әрекеттер
	Рұқсат етілмеген әрекеттер
	Керек-жарақтар

### Тағайындалу бойынша қолдану

Бұл бақ электрбұйымы үй немесе әуесқой бақтарда бұталар мен тал-шіліктерді қиып кесу және қысқартып кесу үшін арналған.

### Техникалық мәліметтер

Бақ секатор-қайшысы		AHS 45-16	AHS 50-16	AHS 55-16	AHS 60-16
Өнім нөмірі		3 600 H47 A..	3 600 H47 B..	3 600 H47 C..	3 600 H47 D..
Кесімді қуатты пайдалану	Вт	420	450	450	450
Кесу ұзындығы	мм	450	500	550	600
Тегершік ашылуы	мм	16	16	16	16
Бос жүрісіндегі жүрістер саны	мин <sup>-1</sup>	3400	3400	3400	3400
ЕРТА-Procedure 01:2014 құжатына сай салмағы	кг	2,6	2,7	2,7	2,8
Сақтық сыныпы		□/II	□/II	□/II	□/II

Мәліметтер [U] 230 В кесімді кернеуге арналған. Басқа кернеу және елде қабылданған заңдар бұл мәліметтерді өзгертуі мүмкін.

Бақ секатор-қайшысы		AHS 450-16	AHS 480-16	AHS 500-16	AHS 550-16
Өнім нөмірі		3 600 H47 A..	3 600 H47 B..	3 600 H47 B..	3 600 H47 C..
Кесімді қуатты пайдалану	Вт	420	450	450	450
Кесу ұзындығы	мм	450	480	500	550
Тегершік ашылуы	мм	16	16	16	16
Бос жүрісіндегі жүрістер саны	мин <sup>-1</sup>	3400	3400	3400	3400
ЕРТА-Procedure 01:2014 құжатына сай салмағы	кг	2,6	2,7	2,7	2,7
Сақтық сыныпы		□/II	□/II	□/II	□/II

Мәліметтер [U] 230 В кесімді кернеуге арналған. Басқа кернеу және елде қабылданған заңдар бұл мәліметтерді өзгертуі мүмкін.

## 108 | Қазақша

**Шуыл және дірілдеу туралы ақпарат**

Шу эмиссиясының мәндері EN 60745-2-15 бойынша есептелген.

Электрбұйымның «А» белгісімен белгіленген деңгейі әдетте төменгідей болады: Дыбысты қысым деңгейі 75 дБ (А); Дыбысты қуат деңгейі 95 дБ (А).

K терістігі = 2 дБ.

**Қорғау құлаққаққанын киіп жүріңіз!**

Теңселудің жалпы көрсеткіштері  $a_n$  (үш бағыттың векторлық қосындысы) және K терістік көрсеткіштері EN 60745-2-15 сәйкес:

$a_n < 2,5 \text{ м/с}^2$ ,  $K = 1,5 \text{ м/с}^2$ .

Осы ескертпелерде берілген дірілдеу пәрмені EN 60745 ережесінде мөлшерленген өлшеу әдісі бойынша есептелген болып электр құралдарды бір-бірімен салыстыру үшін пайдаланылуы мүмкін. Ол дірілдеу қуатын шамалап өлшеу үшін де жарамды.

Берілген діріл көлемі электр құралының негізгі жұмыстары үшін берілген. Егер электр құрал басқа жұмыстар үшін түрлі керек-жарақтармен басқа алмалы-салмалы аспаптар менен немесе жетімсіз күтумен пайдаланылса дірілдеу көлемдері өзгереді. Бұл жұмыс барысындағы діріл қуатын арттырады.

Дірілдеу қуатын нақты есептеу үшін құрал өшірілген және қосылған болып пайдаланылмаған уақыттарды да ескеру қажет. Бұл дірілдеу қуатын бүкіл жұмыс уақытында қатты төмендетеді.

Пайдаланушыны дірілдеу әсерінен сақтау үшін қосымша қауіпсіздік шараларын қолдану қажет, мысалы: электр құралды және алмалы-салмалы аспаптарды күту, қолдарды ыстық ұстау, жұмыс әдістерін ұйымдыстыру.

**Монтаж және пайдалану**

Әрекет мақсаты	Сурет	Бет
Жеткізу көлемі	1	167
Ұзарту кабелін қосып жалғастыру	2	167
Қосу	2	167
Өшіру	2	168
Жұмыс бойынша нұсқаулар	2, 3	167 – 168
Өлшем көлемдері	4	169
Сақтау мен тасымалдау	4	169
Керек-жарақтарды таңдау	5	169

**Қателерді белгілеу**

Симптомдар	Мүмкін болған себептер	Көмек
Бақ қайшысы жұмыс істемей тұр	Электр желі кернеу жоқ	Тексеріп алыңыз да, іске қосыңыз
	Электр желі розеткасы бұзылған қалыпта	Басқа электррозеткасын қолданыңыз
	Ұзарту кабелі зақымданып бұзылған	Кабелді тексеріп алып, керек болса, ауыстырыңыз
Бақ қайшысы үзіліммен жұмыс істейді	Тежегіш қосылып кетті	Тежегішті ауыстырыңыз
	Ұзарту кабелі зақымданып бұзылған	Кабелді тексеріп алып, керек болса, ауыстырыңыз
	Бақ электрбұйымының ішкі кабель жүйесі бұзылған	Қызмет көрсету орталығымен хабарласыңыз
Қозғалтқыш жылжып тұрады, пышақтары тұрып қалады	Қосу/Өшіру түймешігі бұзылған	Қызмет көрсету орталығымен хабарласыңыз
	Ішкі жүйесінің қатесі	Қызмет көрсету орталығымен хабарласыңыз
Пышақтар қызып кетеді	Пышақтар дөкір	Пышақдіңгектерін қайратып алыңыз
	Пышақта кетіктері бар	Пышақдіңгектерін тексертіңіз
	Жағармайдың жеткіліксіз жағылуы себебінен үйкелістің тым жоғары болуы	Үстінен жағармайды бүркіп шашыңыз
Қатты вибрациялар/ шуылдар	Бақ электрбұйымы бұзылған	Қызмет көрсету орталығымен хабарласыңыз

## Тұтынушыға қызмет көрсету және пайдалану кеңестері

[www.bosch-garden.com](http://www.bosch-garden.com)

Сурақтарыңыз және қосалқы бөлшектеріне тапсырыс бергеніңізде әрдайым тақташада жазылған 10 саннан тұратын бұйым нөмірін хабарлауыңыз керек.

Өндіруші талаптары мен нормаларының сақталуымен электр құралын жөндеу және кепілді қызмет көрсету барлық мемлекеттер аумағында тек «Роберт Бош» фирмалық немесе авторизацияланған қызмет көрсету орталықтарында орындалады. ЕСКЕРТУ! Заңсыз жолмен әкелінген өнімдерді пайдалану қауіпті, денсаулығыңызға зиян келтіруі мүмкін. Өнімдерді заңсыз жасау және тарату әкімшілік және қылмыстық тәртіп бойынша Заңмен қудаланады.

### Қазақстан

Тұтынушыларға кеңес беру және шағымдарды қабылдау орталығы:  
«Роберт Бош» (Robert Bosch) ЖШС

Алматы қ.,

Қазақстан Республикасы

050012

Муратбаев к., 180 үй

«Гермес» БО, 7 қабат

Тел.: +7 (727) 331 31 00

Факс: +7 (727) 233 07 87

E-Mail: [ptka@bosch.com](mailto:ptka@bosch.com)

Сервистік қызмет көрсету орталықтары мен қабылдау пунктерінің мекен-жайы туралы толық және өзекті ақпаратты Сіз: [www.bosch-professional.kz](http://www.bosch-professional.kz) ресми сайттан ала аласыз

## Кәдеге жарату



Электр құралдарды үй қоқысына тастамаңыз!

### Тек қана ЕО елдері үшін:

Электр және электрондық ескі құралдар бойынша Еуропа 2012/19/EU ережесі және оның ұлттық заңдарда орындалуы бойынша басқа пайдаланып болмайтын электр құралдар бөлек жиналып кәдеге жаратылуы қажет.

Техникалық өзгерістер енгізу құқығы сақталады.

## Română

### Instrucțiuni privind siguranța și protecția muncii

#### Explicarea pictogramelor



Citiți instrucțiunile de folosire.



Nu folosiți foarfecele de tăiat gard viu pe timp de ploaie. Nu expuneți foarfecele de tăiat gard viu acțiunii ploii.



Deconectați foarfecele de tăiat gard viu și scoateți din priză ștecherul de la rețea, înainte de a efectua reglaje sau înainte de a îl curăța, în cazul în care cablul se agață, se taie sau se deteriorează, sau dacă urmează să lăsați nesupravegheat, chiar numai pentru scurt timp, foarfecele de tăiat gard viu.

#### Indicații generale de avertizare pentru scule electrice



#### AVERTISMENT Citiți toate indicațiile de avertizare și instrucțiunile.

Nerespectarea indicațiilor de avertizare și a instrucțiunilor poate provoca electrocutare, incendii și/sau răniri grave.

#### Păstrați toate indicațiile de avertizare și instrucțiunile în vederea utilizărilor viitoare.

Termenul de „sculă electrică” folosit în indicațiile de avertizare se referă la sculele electrice alimentate de la rețea (cu cablu de alimentare) și la sculele electrice cu acumulator (fără cablu de alimentare).

#### Siguranța la locul de muncă

- ▶ **Mențineți-vă sectorul de lucru curat și bine iluminat.** Dezordinea sau sectoarele de lucru neluminate pot duce la accidente.
- ▶ **Nu lucrați cu scula electrică în mediu cu pericol de explozie, în care există lichide, gaze sau pulberi inflamabile.** Sculele electrice generează scântei care pot aprinde praful sau vaporii.
- ▶ **Nu permiteți accesul copiilor și al altor persoane în timpul utilizării sculei electrice.** Dacă vă este distrasă atenția puteți pierde controlul asupra mașinii.

#### Siguranță electrică

- ▶ **Ștecherul sculei electrice trebuie să fie potrivit prizei electrice. Nu este în nici un caz permisă modificarea ștecherului. Nu folosiți fișe adaptoare la sculele electrice legate la pământ de protecție.** Ștecherele nemodificate și prizele corespunzătoare diminuează riscul de electrocutare.
- ▶ **Evitați contactul corporal cu suprafețe legate la pământ ca țevi, instalații de încălzire, sobe și frigider.**

## 110 | Română

Există un risc crescut de electrocutare atunci când corpul vă este legat la pământ.

- ▶ **Feriți mașina de ploaie sau umezeală.** Pătrunderea apei într-o sculă electrică mărește riscul de electrocutare.
- ▶ **Nu schimbați destinația cablului folosindu-l pentru transportarea sau suspendarea sculei electrice ori pentru a trage ștecherul afară din priză. Feriți cablul de căldură, ulei, muchii ascuțite sau componente aflate în mișcare.** Cablurile deteriorate sau încurcate măresc riscul de electrocutare.
- ▶ **Atunci când lucrați cu o sculă electrică în aer liber, folosiți numai cabluri prelungitoare adecvate și pentru mediul exterior.** Folosirea unui cablu prelungitor adecvat pentru mediul exterior diminuează riscul de electrocutare.
- ▶ **Atunci când nu poate fi evitată utilizarea sculei electrice în mediu umed, folosiți un întrerupător automat de protecție împotriva tensiunilor periculoase.** Întrebuințarea unui întrerupător automat de protecție împotriva tensiunilor periculoase reduce riscul de electrocutare.

### Siguranța persoanelor

- ▶ **Fiți atenți, aveți grijă de ceea ce faceți și procedați rațional atunci când lucrați cu o sculă electrică. Nu folosiți scula electrică atunci când sunteți oboseți sau vă aflați sub influența drogurilor, a alcoolului sau a medicamentelor.** Un moment de neatenție în timpul utilizării mașinii poate duce la răni grave.
- ▶ **Purtați echipament personal de protecție și întotdeauna ochelari de protecție.** Purtarea echipamentului personal de protecție, ca masca pentru praf, încălțăminte de siguranță antiderapantă, casca de protecție sau protecția auditivă, în funcție de tipul și utilizarea sculei electrice, diminuează riscul rănilor.
- ▶ **Evitați o punere în funcțiune involuntară. Înainte de a introduce ștecherul în priză și/sau de a introduce acumulatorul în scula electrică, de a o ridica sau de a o transporta, asigurați-vă că aceasta este oprită.** Dacă atunci când transportați scula electrică țineți degetul pe întrerupător sau dacă porniți scula electrică înainte de a racorda la rețeaua de curent, puteți provoca accidente.
- ▶ **Înainte de pornirea sculei electrice îndepărtați dispozitivele de reglare sau cheile fixe din aceasta.** Un dispozitiv sau o cheie lăsată într-o componentă de mașină care se rotește poate duce la răni.
- ▶ **Evitați o ținută corporală nefirească. Adoptați o poziție stabilă și mențineți-vă întotdeauna echilibrul.** Astfel veți putea controla mai bine mașina în situații neașteptate.
- ▶ **Purtați îmbrăcăminte adecvată. Nu purtați îmbrăcăminte largă sau podoabe. Feriți părul, îmbrăcămintea și mânușile de piesele aflate în mișcare.** Îmbrăcămintea largă, părul lung sau podoabele pot fi prinse în piesele aflate în mișcare.
- ▶ **Dacă pot fi montate echipamente de aspirare și colectare a prafului, asigurați-vă că acestea sunt racordate și folosite în mod corect.** Folosirea unei instalații de aspirare a prafului poate duce la reducerea poluării cu praf.

### Utilizarea și manevrarea atentă a sculelor electrice

- ▶ **Nu suprasolicitați mașina. Folosiți pentru executarea lucrării dv. scula electrică destinată acelui scop.** Cu scula electrică potrivită lucrați mai bine și mai sigur în domeniul de putere indicat.
- ▶ **Nu folosiți scula electrică dacă aceasta are întrerupătorul defect.** O sculă electrică, care nu mai poate fi pornită sau oprită, este periculoasă și trebuie reparată.
- ▶ **Scoateți ștecherul afară din priză și/sau îndepărtați acumulatorul, înainte de a executa reglaje, a schimba accesoriul sau de a pune mașina la o parte.** Această măsură de prevedere împiedică pornirea involuntară a sculei electrice.
- ▶ **Păstrați sculele electrice nefolosite la loc inaccesibil copiilor. Nu lăsați să lucreze cu mașina persoane care nu sunt familiarizate cu aceasta sau care nu au citit aceste instrucțiuni.** Sculele electrice devin periculoase atunci când sunt folosite de persoane lipsite de experiență.
- ▶ **Întrețineți-vă scula electrică cu grijă. Controlați dacă componentele mobile ale sculei electrice funcționează impecabil și dacă nu se blochează, sau dacă există piese rupte sau deteriorate astfel încât să afecteze funcționarea sculei electrice. Înainte de utilizare dați la reparat piesele deteriorate.** Cauza multor accidente a fost întreținerea necorespunzătoare a sculelor electrice.
- ▶ **Mențineți bine ascuțite și curate dispozitivele de tăiere.** Dispozitivele de tăiere întreținute cu grijă, cu tășuri ascuțite se înțepenesc în mai mică măsură și pot fi conduse mai ușor.
- ▶ **Folosiți scula electrică, accesoriile, dispozitivele de lucru etc. conform prezentelor instrucțiuni. Țineți cont de condițiile de lucru și de activitatea care trebuie desfășurată.** Folosirea sculelor electrice în alt scop decât pentru utilizările prevăzute, poate duce la situații periculoase.

### Service

- ▶ **Încredințați scula electrică pentru reparare numai personalului de specialitate, calificat în acest scop, repararea făcându-se numai cu piese de schimb originale.** Astfel veți fi siguri că este menținută siguranța mașinii.

### Instrucțiuni de siguranță pentru foarfecele de tăiat gard viu

- ▶ **Feriți-vă toate părțile corpului de cuțitele de tăiere. Nu încercați să îndepărtați materialul vegetal tăiat sau să fixați plantele ce urmează a fi tăiate cât timp cuțitul se rotește. Îndepărtați materialul tăiat și blocat numai cu scula electrică oprită.** Un moment de neatenție la folosirea foarfecelui de tăiat gard viu poate duce la răni grave.
- ▶ **Transportați foarfecele de tăiat gard viu ținându-l de mâner, cuțitul fiind oprit. În timpul transportului și al depozitării foarfecelui de tăiat gard viu apărați-vă**

**trebuie întotdeauna să fie trasă.** Manevrarea atentă a sculei electrice diminuează pericolul de rănire din cauza cuțitului.

- ▶ **Prindeți scula electrică de mânerle izolate, deoarece este posibil ca, cuțitul de tăiere să atingă conductori electrici ascunși sau propriul cablu de alimentare.**

Contactul cuțitului de tăiere cu un conductor electric aflat sub tensiune poate pune sub tensiune componentele metalice ale sculei electrice și duce la electrocutare.

- ▶ **Țineți cablul departe de sectorul de tăiere.** În timpul procesului de lucru, cablul poate fi ascuns prin tufișuri și tăiat din greșeală.

#### Avertismente suplimentare

- ▶ Această sculă electrică nu este destinată utilizării de către persoane (inclusiv copii) cu capacități fizice, senzoriale sau psihice limitate sau lipsite de experiență și/sau care nu dețin cunoștințe corespunzătoare, dacă acestea nu se află sub supravegherea unei persoane răspunzătoare de siguranța lor sau dacă nu primesc din partea acesteia indicații cu privire la utilizarea sculei electrice. Copiii trebuie supravegheați pentru a avea certitudinea că aceștia nu se joacă cu scula electrică.

- ▶ **Apucați strâns mașina în timpul lucrului și adoptați o poziție stabilă.** Scula electrică se conduce mai bine cu ambele mâini.

- ▶ **Înainte de a pune jos scula electrică, așteptați ca aceasta să se oprească complet din funcționare.**

- ▶ În timpul funcționării sculei electrice nu este permisă staționarea persoanelor sau animalelor într-un perimetru cu raza de 3 metri în jurul acesteia. În sectorul de lucru, operatorul este cel care este răspunzător față de terți.

- ▶ Nu atingeți niciodată bara portcuțite a foarfecelui de tăiat gard viu.

- ▶ Nu permiteți niciodată copiilor sau persoanelor nefamiliarizate cu prezentele instrucțiuni să întrebuințeze foarfecele de tăiat gard viu. Este posibil ca reglementările naționale să limiteze vârsta operatorului.

- ▶ Nu efectuați tăieri de gard viu niciodată atunci când în imediata dumneavoastră apropiere staționează persoane, în special copii, sau animale de casă.

- ▶ Operatorul sau utilizatorul este ținut răspunzător pentru accidente sau pagube provocate altor oameni sau bunurilor acestora.

- ▶ Nu folosiți foarfecele de tăiat gard viu dacă sunteți desculți sau încălțați cu sandale deschise. Purtați întotdeauna încălțăminte solidă și pantaloni lungi. Se recomandă purtarea unor mănuși solide, antiderapante și a ochelarilor de protecție. Nu purtați îmbrăcăminte largă sau podoabe, care s-ar putea agăța în componentele aflate în mișcare ale sculei electrice.

- ▶ Inspectați atent gardul viu ce urmează a fi tăiat și înlăturați toate sârmele și alte corpuri străine din acesta.

- ▶ Verificați întotdeauna înainte de utilizare dacă cuțitele, șuruburile cuțitelor și alte componente ale mecanismului de tăiere nu sunt uzate sau deteriorate. Nu lucrați niciodată cu un mecanism de tăiere deteriorat sau puternic uzat.

- ▶ Înainte de folosire, controlați cablul de alimentare/cablul prelungitor cu privire la eventuale deteriorări iar dacă este necesar, schimbați-l. Feriți cablul de alimentare/cablul prelungitor de căldură, ulei și margini ascuțite.

- ▶ Familiarizați-vă cu operarea foarfecelui de tăiat gard viu, pentru ca, în situații de urgență să-l puteți opri imediat.

- ▶ Efectuați operațiile de tăiere a gardului viu numai la lumina zilei sau la lumină artificială bună.

- ▶ Nu folosiți niciodată foarfecele de tăiat gard viu dacă prezintă dispozitive de protecție defecte sau dacă acestea nu sunt montate deloc.

- ▶ Asigurați-vă că, toate mânerle, dispozitivele de protecție din setul de livrare sunt montate pe foarfecele de tăiat viu în timpul funcționării acestuia. Nu încercați niciodată să puneți în funcțiune un foarfecel de tăiat gard viu care nu este montat complet sau care prezintă modificări nepermise.

- ▶ Nu țineți niciodată foarfecele de tăiat gard viu de dispozitivul său de protecție.

- ▶ În timpul utilizării foarfecelui de tăiat gard viu adoptați întotdeauna o poziție stabilă și mențineți-vă în orice situație echilibrul, în special atunci când vă aflați pe trepte sau sunteți urcați pe o scară.

- ▶ Fiți conștienți de mediul înconjurător și fiți pregătiți pentru a face față unor momente periculoase deoarece în timpul tăierii gardului viu este posibil să nu auziți zgomotul produs de acestea.

- ▶ Scoateți ștecherul de la rețea afară din priză:

- înainte de o verificare, înlăturarea unui blocaj sau înainte de a lucra cu foarfecele de tăiat gard viu.
- după contactul cu un corp străin. Controlați foarfecele de tăiat gard viu cu privire la eventuale deteriorări iar dacă este necesar dați-l la reparat.
- dacă foarfecele de tăiat gard viu începe să vibreze în mod neobișnuit (a se verifica imediat).

- ▶ Controlați dacă piulițele, bolțurile și șuruburile sunt bine fixate pentru garantarea funcționării în condiții de siguranță a foarfecelui de tăiat gard viu.

- ▶ Depozitați foarfecele de tăiat gard viu într-un loc uscat, situat la înălțime sau încluiat, inaccesibil copiilor.

- ▶ Din considerente legate de siguranța și protecția muncii, schimbați piesele uzate sau deteriorate.

- ▶ Nu încercați să reparați singuri scula electrică de grădină dacă nu aveți pregătirea necesară pentru aceasta.

- ▶ Asigurați-vă că piesele noi utilizate la schimbare provin de la Bosch.

- ▶ Ca protecție împotriva atingerii cuțitelor de tăiere aflate în mișcare, acest foarfecel de tăiat gard viu are două mâner prevăzute cu câte un întrerupător de protecție a cuțitului. Pentru ca foarfecele de tăiat gard viu să funcționeze, trebuie apăsat simultan ambele întrerupătoare. **Nu folosiți scula electrică de grădină, în cazul în care funcționează deși nu este acționat nici un întrerupător sau este acționat un singur întrerupător.**

### Siguranță electrică

- ▶ **Atenție! Înaintea lucrărilor de întreținere sau curățare deconectați scula electrică de grădină și scoateți din priză ștecherul de la rețea. La fel și în cazul în care cablul electric este deteriorat, tăiat sau încălzit.**
- ▶ **După deconectarea foarfecelui de tăiat gard viu, cuțitul acestuia continuă să se mai miște încă câteva secunde. Fiți precauți! Nu atingeți cuțitul aflat în mișcare.**

Pentru siguranță, scula dumneavoastră electrică de grădină este izolată de protecție și nu necesită împământare. Tensiunea de lucru este 230 V AC, 50 Hz (pentru țările membre UE 220 V, 240 V în funcție de modelul de execuție). Utilizați numai cabluri prelungitoare admise. Informații în acest sens găsiți la centrul dumneavoastră autorizat pentru asistență tehnică post-vânzare.

Pot fi utilizate numai cabluri prelungitoare de tipul H05VV-F sau H05RN-F.

Pentru mărirea siguranței se recomandă folosirea unui întrerupător de protecție (RCD) cu un curent de declanșare de maximum 30 mA. Acest întrerupător de protecție ar trebui controlat înainte de fiecare utilizare.

Respectați instrucțiunile de folosire ale fabricantului cablului prelungitor sau al tamburului de cablu cât și reglementările naționale privind utilizarea acestora.

Indicație privind produsele care **nu se comercializează în GB:**

**ATENȚIE:** Pentru siguranța dumneavoastră este necesar ca ștecherul sculei electrice de grădină să fie racordat la cablul prelungitor. Cupla cablului prelungitor trebuie să fie protejată împotriva stropilor de apă, să fie confecționată din cauciuc sau învelită în cauciuc. Cablul prelungitor trebuie folosit cu un dispozitiv de blocare la tracțiunea accidentală a cablului.

Cablul prelungitor trebuie folosit cu un dispozitiv de blocare la tracțiunea accidentală a cablului.

Dacă, cablul de racordare este deteriorat, repararea acestuia se va executa numai de către un atelier autorizat Bosch.

### Întreținere

- ▶ Putați întotdeauna mănuși pentru grădină, atunci când manipulați cuțitele ascuțite sau dacă lucrați în apropierea acestora.
- ▶ Controlați scula electrică de grădină și, din considerente legate siguranță, înlocuiți componentele uzate sau deteriorate ale acesteia.
- ▶ Înainte de depozitarea sculei electrice de grădină gresați întotdeauna bara portcuțite cu spray de întreținere.
- ▶ Controlați dacă piulițele, bolțurile și șuruburile sunt bine fixate pentru garantarea funcționării în condiții de siguranță a foarfecelui de tăiat gard viu.
- ▶ Asigurați-vă că piesele noi utilizate la schimbare provin de la Bosch.

### Simboluri

Următoarele simboluri sunt importante pentru citirea și înțelegerea instrucțiunilor de utilizare. Rețineți aceste simboluri și semnificația lor. Interpretarea corectă a simbolurilor vă ajută să utilizați mai bine și mai sigur scula electrică.

Simbol	Semnificație
	Purtați mănuși de protecție
	Purtați ochelari de protecție.
	Direcție de deplasare
	Pornire
	Oprire
	Protejați-vă împotriva electrocutării.
	Acțiune permisă
	Acțiune interzisă
	Accesorii

### Utilizare conform destinației

Scula electrică de grădină este destinată tăierii și tunderii gardului viu și a tufișurilor din grădinile din fața caselor și din grădinile cu destinație tip hobby.



## Date tehnice

Foarfece de tăiat gard viu		AHS 45-16	AHS 50-16	AHS 55-16	AHS 60-16
Număr de identificare		3 600 H47 A..	3 600 H47 B..	3 600 H47 C..	3 600 H47 D..
Putere nominală	W	420	450	450	450
Lungime de tăiere	mm	450	500	550	600
Deschiderea dinților	mm	16	16	16	16
Număr de curse la mersul în gol	min <sup>-1</sup>	3 400	3 400	3 400	3 400
Greutate conform EPTA-Procedure 01:2014	kg	2,6	2,7	2,7	2,8
Clasa de protecție		□/II	□/II	□/II	□/II

Specificațiile sunt valabile pentru o tensiune nominală [U] de 230 V. În cazul unor tensiuni diferite și al unor modele de execuție specifice anumitor țări, aceste specificații pot varia.

Foarfece de tăiat gard viu		AHS 450-16	AHS 480-16	AHS 500-16	AHS 550-16
Număr de identificare		3 600 H47 A..	3 600 H47 B..	3 600 H47 B..	3 600 H47 C..
Putere nominală	W	420	450	450	450
Lungime de tăiere	mm	450	480	500	550
Deschiderea dinților	mm	16	16	16	16
Număr de curse la mersul în gol	min <sup>-1</sup>	3 400	3 400	3 400	3 400
Greutate conform EPTA-Procedure 01:2014	kg	2,6	2,7	2,7	2,7
Clasa de protecție		□/II	□/II	□/II	□/II

Specificațiile sunt valabile pentru o tensiune nominală [U] de 230 V. În cazul unor tensiuni diferite și al unor modele de execuție specifice anumitor țări, aceste specificații pot varia.

## Informație privind zgomotul/vibrațiile

Valorile zgomotului emis au fost determinate conform EN 60745-2-15.

Nivelul de zgomot evaluat A al sculei electrice este în mod normal de: nivel presiune sonoră 75 dB(A); nivel putere sonoră 95 dB(A). Incertitudine K = 2 dB.

### Purtați aparat de protecție auditivă!

Valorile totale ale vibrațiilor  $a_h$  (suma vectorială a trei direcții) și incertitudinea K au fost determinate conform EN 60745-2-15:

$$a_h < 2,5 \text{ m/s}^2, K = 1,5 \text{ m/s}^2.$$

Nivelul vibrațiilor specificat în prezentele instrucțiuni a fost măsurat conform unei proceduri de măsurare standardizate în EN 60745 și poate fi utilizat la compararea diferitelor scule electrice. El poate fi folosit și pentru evaluarea provizorie a solicitării vibratorii.

Nivelul specificat al vibrațiilor se referă la cele mai frecvente utilizări ale sculei electrice. În eventualitatea în care scula electrică este utilizată pentru alte aplicații, împreună cu accesoriile diverse sau care diferă de cele indicate sau nu beneficiază de o întreținere satisfăcătoare, nivelul vibrațiilor se poate abate de la valoarea specificată. Aceasta poate amplifica considerabil solicitarea vibratorie de-a lungul întregului interval de lucru.

Pentru o evaluare exactă a solicitării vibratorii ar trebui luate în calcul și intervalele de timp în care scula electrică este deconectată sau funcționează, dar nu este utilizată efectiv. Această metodă de calcul ar putea duce la reducerea considerabilă a valorii solicitării vibratorii pe întreg intervalul de lucru.

Stabiliți măsuri de siguranță suplimentare pentru protejarea utilizatorului împotriva efectului vibrațiilor, ca de exemplu: întreținerea sculei electrice și a accesoriilor, menținerea căldurii mâinilor, organizarea proceselor de muncă.

## Montare și funcționare

Scopul acțiunii	Figura	Pagina
Set de livrare	1	167
Montarea cablului prelungitor	2	167
Pornire	2	167
Oprire	2	168
Indicații de lucru	2, 3	167 – 168
Întreținerea cuțitelor	4	169
Depozitare și transport	4	169
Alegerea accesoriilor	5	169

114 | Română

## Detectarea defecțiunilor



Simptome	Cauză posibilă	Remediere
Foarfecele de tăiat gard viu nu funcționează	Nu există tensiune de alimentare	Verificați și conectați
	Priza de curent este defectă	Folosiți altă priză
	Cablu prelungitor defect	Verificați și înlocuiți cablul, în cazul în care acesta este deteriorat
	Siguranța a întrerupt circuitul	Înlocuiți siguranța
Faorfecele de tăiat gard viu funcționează cu întreruperi	Cablu prelungitor defect	Verificați și înlocuiți cablul, în cazul în care acesta este deteriorat
	Cablajul intern al sculei electrice de grădină este defect	Adresați-vă centrului de asistență tehnică post-vânzări
	Întreprătorul pornit/oprit defect	Adresați-vă centrului de asistență tehnică post-vânzări
Motorul funcționează, cuțitele stau pe loc	Defecțiune internă	Adresați-vă centrului de asistență tehnică post-vânzări
Cuțitele se înfierbântă	Cuțitul este tocit	Dați la rectificat bara portcuțite
	Cuțitul are știrbituri	Verificați bara portcuțite
	Frecare prea mare din cauza gresării defectuoase	Pulverizați cu lubrifianț
Vibrații/zgomote puternice	Scula electrică de grădină este defectă	Adresați-vă centrului de asistență tehnică post-vânzări

## Asistență clienți și consultanță privind utilizarea

[www.bosch-garden.com](http://www.bosch-garden.com)

În caz de reclamații și comenzi de piese de schimb vă rugăm să indicați neapărat numărul de identificare compus din 10 cifre al sculei electrice de grădină.

### România

Robert Bosch SRL  
PT/MKV1-EA  
Service scule electrice  
Strada Horia Măcelariu Nr. 30-34, sector 1  
013937 București  
Tel.: +40 21 405 7541  
Fax: +40 21 233 1313  
E-Mail: [BoschServiceCenter@ro.bosch.com](mailto:BoschServiceCenter@ro.bosch.com)  
[www.bosch-pt.ro](http://www.bosch-pt.ro)

## Eliminare



Nu aruncați sculele electrice în gunoiul menajer!

### Numai pentru țările UE:

Conform Directivei Europene 2012/19/UE privind mașinile și aparatele electrice și electronice uzate și transpunerea acesteia în legislația națională, sculele electrice scoase din uz trebuie colectate separat și direcționate către o stație de revalorificare ecologică.

**Sub rezerva modificărilor.**

## Български

### Указания за безопасна работа

#### Пояснения на графичните символи



Прочетете ръководството за експлоатация.



Не използвайте ножицата за храсти, докато вали. Не оставайте ножицата за храсти на дъжд.



Преди да извършвате настройки или да почиствате ножицата за храсти, когато няма да я използвате дори и за кратък период, когато захранващият кабел се е усукал, ако бъде повреден или прерязан, изключвайте ножицата за храсти и изваждайте щепсела от контакта.

#### Общи указания за безопасна работа

**⚠ ВНИМАНИЕ** Прочетете внимателно всички указания. Неспазването на приведените по-долу указания може да доведе до токов удар, пожар и/или тежки травми.

#### Съхранявайте тези указания на сигурно място.

Използваният по-долу термин «електроинструмент» се отнася до захранвани от електрическата мрежа електроинструменти (със захранващ кабел) и до захранвани от акумулаторна батерия електроинструменти (без захранващ кабел).

#### Безопасност на работното място

- ▶ **Поддържайте работното си място чисто и добре осветено.** Безпорядъкът и недостатъчното осветление могат да спомогнат за възникването на трудова злополука.
- ▶ **Не работете с електроинструмента в среда с повишена опасност от възникване на експлозия, в близост до леснозапалими течности, газове или прахообразни материали.** По време на работа в електроинструментите се отделят искри, които могат да възпламенят прахообразни материали или пари.
- ▶ **Дръжте деца и странични лица на безопасно разстояние, докато работите с електроинструмента.** Ако вниманието Ви бъде отклонено, може да загубите контрола над електроинструмента.

#### Безопасност при работа с електрически ток

- ▶ **Щепселът на електроинструмента трябва да е подходящ за ползвания контакт. В никакъв случай не се допуска изменение на конструкцията на щепсела.** Когато работите със занулени електроуреди, не използвайте адаптери за щепсела. Ползването на оригинални щепсели и контакти намалява риска от възникване на токов удар.

- ▶ **Избягвайте допира на тялото Ви до заземени тела, напр. тръби, отоплителни уреди, пещи и хладилници.** Когато тялото Ви е заземено, рискът от възникване на токов удар е по-голям.
- ▶ **Предпазвайте електроинструмента си от дъжд и влага.** Проникването на вода в електроинструмента повишава опасността от токов удар.
- ▶ **Не използвайте захранващия кабел за цели, за които той не е предвиден, напр. за да носите електроинструмента за кабела или да извадите щепсела от контакта. Предпазвайте кабела от нагриване, омасляване, допир до остри ръбове или до подвижни звена на машини.** Повредени или усукани кабели увеличават риска от възникване на токов удар.
- ▶ **Когато работите с електроинструмент навън, използвайте само удължителни кабели, подходящи за работа на открито.** Използването на удължител, предназначен за работа на открито, намалява риска от възникване на токов удар.
- ▶ **Ако се налага използването на електроинструмента във влажна среда, използвайте предпазен прекъсвач за утечни токове.** Използването на предпазен прекъсвач за утечни токове намалява опасността от възникване на токов удар.

#### Безопасен начин на работа

- ▶ **Бъдете концентрирани, следете внимателно действията си и постъпвайте предпазливо и разумно. Не използвайте електроинструмента, когато сте уморени или под влиянието на наркотични вещества, алкохол или упойващи лекарства.** Един миг разсеяност при работа с електроинструмент може да има за последиствие изключително тежки наранявания.
- ▶ **Работете с предпазващо работно облекло и винаги с предпазни очила.** Носенето на подходящи за ползвания електроинструмент и извършваната дейност лични предпазни средства, като дихателна маска, здрави плътнотзатоворени обувки със стабилен грайфер, защитна каска или шумозаглушители (антифони), намалява риска от възникване на трудова злополука.
- ▶ **Избягвайте опасността от включване на електроинструмента по невнимание. Преди да включите щепсела в захранващата мрежа или да поставите акумулаторната батерия, се уверявайте, че пусковият прекъсвач е в положение «изключено».** Ако, когато носите електроинструмента, държите пръста си върху пусковия прекъсвач, или ако подавате захранващо напрежение на електроинструмента, когато е включен, съществува опасност от възникване на трудова злополука.
- ▶ **Преди да включите електроинструмента, се уверявайте, че сте отстранили от него всички помощни инструменти и гаечни ключове.** Помощен инструмент, забравен на въртящо се звено, може да причини травми.
- ▶ **Избягвайте неестествените положения на тялото. Работете в стабилно положение на тялото и във**

## 116 | Български

всеки момент поддържайте равновесие. Така ще можете да контролирате електроинструмента по-добре и по-безопасно, ако възникне неочаквана ситуация.

- ▶ **Работете с подходящо облекло. Не работете с широки дрехи или украшения. Дръжте косата си, дрехите и ръкавици на безопасно разстояние от въртящи се звена на електроинструментите.** Широките дрехи, украшенията, дългите коси могат да бъдат захванати и увлечени от въртящи се звена.
- ▶ **Ако е възможно използването на външна аспирационна система, се уверявайте, че тя е включена и функционира изправно.** Използването на аспирационна система намалява рисковете, дължащи се на отделящата се при работа прах.

### Грижливо отношение към електроинструментите

- ▶ **Не претоварвайте електроинструмента. Използвайте електроинструментите само съобразно тяхното предназначение.** Ще работите по-добре и по-безопасно, когато използвате подходящия електроинструмент в зададения от производителя диапазон на натоварване.
- ▶ **Не използвайте електроинструмент, чиито пусков прекъсвач е повреден.** Електроинструмент, който не може да бъде изключван и включван по предвидения от производителя начин, е опасен и трябва да бъде ремонтиран.
- ▶ **Преди да промените настройките на електроинструмента, да замените работни инструменти и допълнителни приспособления, както и когато продължително време няма да използвате електроинструмента, изключвайте щепсела от захранващата мрежа и/или изваждайте акумулаторната батерия.** Тази мярка премахва опасността от задействане на електроинструмента по невнимание.
- ▶ **Съхранявайте електроинструментите на места, където не могат да бъдат достигнати от деца. Не допускайте те да бъдат използвани от лица, които не са запознати с начина на работа с тях и не са прочели тези инструкции.** Когато са в ръцете на неопитни потребители, електроинструментите могат да бъдат изключително опасни.
- ▶ **Поддържайте електроинструментите си грижливо. Проверявайте дали подвижните звена функционират безукорно, дали не заклинват, дали има счупени или повредени детайли, които нарушават или изменят функциите на електроинструмента. Преди да използвате електроинструмента, се погрижете повредените детайли да бъдат ремонтирани.** Много от трудовите злополуки се дължат на недобре поддържани електроинструменти и уреди.
- ▶ **Поддържайте режещите инструменти винаги добре заточени и чисти.** Добре поддържаните режещи инструменти с остри ръбове оказват по-малко съпротивление и се водят по-леко.

- ▶ **Използвайте електроинструментите, допълнителните приспособления, работните инструменти и т.н., съобразно инструкциите на производителя.** При това се съобразявайте и с конкретните работни условия и операции, които трябва да изпълните. Използването на електроинструменти за различни от предвидените от производителя приложения повишава опасността от възникване на трудови злополуки.

### Поддържане

- ▶ **Допускайте ремонтът на електроинструментите Ви да се извършва само от квалифицирани специалисти и само с използването на оригинални резервни части.** По този начин се гарантира съхраняване на безопасността на електроинструмента.

### Указания за безопасна работа с електрически ножици за храсти

- ▶ **Дръжте всички части на тялото си на безопасно разстояние от ножовете. Не се опитвайте да отстранявате захванати остъгци от рязаните растения или да държите растенията, докато електроинструментът работи. Отстранявайте захванати остъгци само при изключен електроинструмент.** Един миг невнимание при използване на електрическата ножица за храсти може да предизвика тежки травми.
- ▶ **Пренасяйте електрическата ножица за храсти само когато движението на ножа е спряло. При пренасяне или прибиране на ножицата за храсти винаги поставяйте предпазния капак.** Внимателното отношение към градинския електроинструмент намалява опасността от нараняване с ножовете.
- ▶ **Допирайте електроинструмента само до изолираните ръкохватки, тъй като ножът може да допре скрити проводници под напрежение или собственият захранващ кабел.** При контакт на ножа с проводник под напрежение то може да се предаде на металните части и това да предизвика токов удар.
- ▶ **Дръжте захранващия кабел на разстояние от зоната на рязане.** По време на работа захранващият кабел може да се скрие в храстите и да бъде прерязан неволно.

### Допълнителни указания за безопасна работа

- ▶ Този електроинструмент не е предназначен да бъде ползван от лица (включително деца) с психични, сензорни или душевни ограничения, както и от лица без достатъчен опит и/или знания, освен в случаите, в които те са под непосредствения контрол на отговорно за безопасността им лице или се обучават от него как да ползват електроинструмента. Децата трябва да бъдат следени да не играят с електроинструмента.
- ▶ **По време на работа дръжте електроинструмента здраво с двете ръце и заемайте стабилно положение на тялото.** С двете ръце електроинструментът се води по-сигурно.

- ▶ **Преди да оставите електроинструмента, изчакайте движението му да спре напълно.**
  - ▶ По време на работа в радиус от 3 метра не трябва да се намират други лица или животни. Отговорен за намиращите се в зоната на работа е обслужващият машината.
  - ▶ Никога не докосвайте меча с ножовете.
  - ▶ Никога не допускайте с ножицата за храсти да работят деца или лица, незапознати с тези указания. Възможно е национални нормативни документи да ограничават допустимата възраст на лицата, имащи право да работят с подобни електроинструменти.
  - ▶ Никога не изваждайте ножицата за храсти, ако в непосредствена близост се намират лица, особено деца или животни.
  - ▶ Отговорен за травми на други лица или за материални щети е работещият с тревокосачката.
  - ▶ Не работете с ножицата за храсти боси или с отворени обувки/сандали. Винаги работете със здрави плътно затворени обувки и дълъг панталон. Препоръчва се носенето на предпазни ръкавици, обувки със стабилен грайфер и предпазни очила. Не носете широки дрехи или украшения, които биха могли да бъдат захванати и увлечени от движещи се елементи.
  - ▶ Винаги внимателно проверявайте предварително храста, който ще режете, и отстранявайте телове или други чужди тела.
  - ▶ Винаги преди работа с ножицата за храсти проверявайте дали ножовете, винтовете за ножовете или други части на режещия механизъм са износени или повредени. Никога не работете, ако режещият механизъм е повреден или ако има силно износени елементи.
  - ▶ Винаги преди работа проверявайте захранващия кабел/удължителния кабел и ако установите повреди, ги заменяйте незабавно. Предпазвайте захранващия кабел/удължителния кабел от прегряване, омасляване и остри ръбове.
  - ▶ Запознайте се добре с обслужващите елементи на ножицата за рязане, за да можете в критична ситуация да я изключите бързо.
  - ▶ Работете с ножицата за храсти само при дневна светлина или силно изкуствено осветление.
  - ▶ Никога не използвайте ножицата за храсти с повредени или демонтирани предпазни съоръжения.
  - ▶ Преди започване на работа се уверявайте, че всички включени в окомплектовката предпазни съоръжения и ръкохватки са монтирани. Никога не се опитвайте да включвате ножицата за храсти, ако не е слобена напълно или ако са ѝ направени недопустими модификации.
  - ▶ Никога не дръжте ножицата за рязане за предпазните ѝ съоръжения.
  - ▶ По време на работа заемайте винаги стабилно положение на тялото и поддържайте постоянно равновесие, особено ако сте на стъпало или на стълба.
  - ▶ Съобразявайте се с конкретните работни условия и бъдете подготвени за настъпването на възможни опасности, които може да не чуете, докато работите с ножицата за храсти.
  - ▶ Изключвайте щепсела от контакта:
    - преди проверка, отстраняване на блокиране или други дейности по ножицата за рязане.
    - след контакт с чуждо тяло. Проверете ножицата за храсти за възникнали повреди и при необходимост я занесете за ремонт.
    - ако ножицата за рязане започне да вибрира необичайно (прегледайте я незабавно).
  - ▶ За да бъде гарантирано безопасно работно състояние на ножицата за храсти, се уверявайте, че всички гайки, щифтове и винтове са затегнати.
  - ▶ Съхранявайте ножицата за храсти на сухо място и затворена, така че да е недостъпна за деца.
  - ▶ Поради съображения за безопасност заменяйте износени или повредени детайли.
  - ▶ Не се опитвайте сами да ремонтирате градинския електроинструмент, освен ако не притежавате нужната квалификация.
  - ▶ Уверявайте се, че резервните части, които поставяте, са произведени от Бош.
  - ▶ За защита срещу неволно допир до движещите се ножове ножицата има по един прекъсвач за всяка ръкохватка. За работа с ножицата трябва да бъдат натиснати и двата прекъсвача. **Не ползвайте градинския електроинструмент, също и докато работи, ако не е натиснат нито един или е натиснат само единия прекъсвач.**
- Безопасност при работа с електрически ток**
- ▶ **Внимание! Преди да извършвате техническо обслужване или почистване на градинския електроинструмент, го изключвайте и изваждайте щепсела от контакта. Същото се отнася и при неволно увреждане или прерязване на захранващия кабел.**
  - ▶ **След изключване на ножицата за рязане ножовете продължават да се движат няколко секунди по инерция. Внимание! Не допирате движещите се ножове.**
- За повишаване на сигурността Вашият градински електроинструмент е със защитна изолация и не се нуждае от заземяване. Работното напрежение е 230 V променлив ток, 50 Hz (за страни извън ЕС 220 V, 240 V в зависимост от изпълнението). Използвайте само сертифицирани удължителни кабели. Информация можете да получите в оторизирания за Вашия район сервис.
- Допуска се използването само на удължителни кабели тип H05VV-F или H05RN-F.
- За повишаване на сигурността се препоръчва използването на предпазен прекъсвач за утечни токове (FI или RCD) с праг на задействане макс. 30 mA. Изправността на прекъсвача трябва да се проверява преди всяко ползване на електроинструмента.

**118 | Български**

Спазвайте указанията на в ръководството за експлоатация на удължителния кабел или барабанный удължител, както и валидните национални нормативни уредби.

Указание за продукти, които **не се продават във Великобритания:**

**ВНИМАНИЕ:** за Вашата безопасност е необходимо щепселът на градинския електроинструмент да бъде включен към удължителен кабел. Куплунгът на удължителния кабел трябва да е защитен срещу напръскване с вода, да е изработен от гума или да има гумено покритие. Удължителният кабел трябва да има възможност за отпускане при обтягане.

Периодично трябва да проверявате захранващия кабел за видими повреди; използвайте електроинструмента само ако захранващият кабел е в безукорно състояние.

Ако захранващият кабел бъде повреден, ремонтът му трябва да се извърши само в оторизиран сервис за електроинструменти на Бош.

**Поддържане**

- ▶ Когато трябва да извършвате дейности в близост до ножовете, работете винаги с предпазни ръкавици.
- ▶ Проверете градинския електроинструмент и за по-голяма сигурност заменяйте износени или повредени детайли.
- ▶ Когато прибирате градинския електроинструмент, смазвайте меча със спрей.
- ▶ За да бъде гарантирано безопасно работно състояние на градинския инструмент, се уверявайте, че всички гайки, щифтове и винтове са затегнати.
- ▶ Уверявайте се, че резервните части, които поставяте, са произведени от Бош.

**Символи**

Символите по-долу са важни при запознаването с ръководството за експлоатация. Моля, прегледайте ги и запомнете значението им. Правилната интерпретация на символите ще Ви помогне да ползвате електроинструмента по-добре и по-безопасно.

Символ	Значение
	Работете с предпазни ръкавици
	Работете с предпазни очила.
	Посока на движение
	Включване
	Изключване
	Предпазвайте се от токов удар.
	Допустимо действие
	Забранено действие
	Допълнителни приспособления

**Предназначение на електроинструмента**

Градинският електроинструмент е предназначен за рязане и окастриане на храсти и жив плет в домашни и хоби-условия.

**Технически данни**

Електрическа ножица за храсти		AHS 45-16	AHS 50-16	AHS 55-16	AHS 60-16
Каталожен номер		3 600 H47 A..	3 600 H47 B..	3 600 H47 C..	3 600 H47 D..
Номинална консумирана мощност	W	420	450	450	450
Дължина на среза	mm	450	500	550	600
Междина на зъба	mm	16	16	16	16
Скорост на въртене на празен ход	min <sup>-1</sup>	3 400	3 400	3 400	3 400
Маса съгласно ЕРТА-Procedure 01:2014	kg	2,6	2,7	2,7	2,8
Клас на защита		□/II	□/II	□/II	□/II

Данните се отнасят до номинално напрежение [U] 230 V. При различно напрежение, както и при специалните изпълнения за някои страни данните могат да се различават.

Електрическа ножица за храсти		AHS 450-16	AHS 480-16	AHS 500-16	AHS 550-16
Каталожен номер		3 600 H47 A..	3 600 H47 B..	3 600 H47 V..	3 600 H47 C..
Номинална консумирана мощност	W	420	450	450	450
Дължина на среза	mm	450	480	500	550
Междина на зъба	mm	16	16	16	16
Скорост на въртене на празен ход	min <sup>-1</sup>	3400	3400	3400	3400
Маса съгласно EPTA-Procedure 01:2014	kg	2,6	2,7	2,7	2,7
Клас на защита		□/II	□/II	□/II	□/II

Данните се отнасят до номинално напрежение [U] 230 V. При различно напрежение, както и при специалните изпълнения за някои страни данните могат да се различават.

## Информация за излъчван шум и вибрации

Стойностите на излъчвания шум са определени съгласно EN 60745-2-15.

Равнището A на излъчвания от електроинструмента шум обикновено е: равнище на звуковото налягане 75 dB (A); равнище на мощността на звука 95 dB (A).  
Неопределеност K = 2 dB.

### Работете с шумозаглушители (антифони)!

Пълната стойност на вибрациите  $a_h$  (векторната сума по трите направления) и неопределеността K са определени съгласно EN 60745-2-15:  
 $a_h < 2,5 \text{ m/s}^2$ , K = 1,5  $\text{m/s}^2$ .

Посоченото в това ръководство за експлоатация равнище на генерираните вибрации е измерено съгласно процедура, стандартизирана в EN 60745, и може да служи за сравняване на електроинструменти един с друг. То е подходящо също и за предварителна ориентировъчна преценка на натоварването от вибрации.

Посоченото ниво на генерираните вибрации е представително за най-често срещаните приложения на електроинструмента. Ако обаче електроинструментът бъде използван за други дейности, с различни работни инструменти или без необходимото техническо обслужване, нивото на вибрациите може да се различава. Това би могло да увеличи значително сумарното натоварване от вибрации в процеса на работа. За точната преценка на натоварването от вибрации трябва да бъдат взимани предвид и периодите, в които електроинструментът е изключен или работи, но не се ползва. Това би могло значително да намали сумарното натоварване от вибрации.

Предписвайте допълнителни мерки за предпазване на работещия с електроинструмента от въздействието на вибрациите, например: техническо обслужване на електроинструмента и работните инструменти, поддържане на ръцете топли, целесъобразна организация на работните стъпки.

## Монтиране и работа

Дейност	Фигура	Страница
Окомплектовка	1	167
Включване на удължителен кабел	2	167
Включване	2	167
Изключване	2	168
Указания за работа	2, 3	167 – 168
Поддръжка на ножовете	4	169
Съхраняване и транспортиране	4	169
Избор на допълнителни приспособления	5	169

120 | Български

## Отстраняване на дефекти



Симптоми	Възможна причина	Отстраняване
Акумулаторната ножица не тръгва	Няма захранващо напрежение	Проверете и включете
	Повреден е контактът на захранващата мрежа	Използвайте друг контакт
	Удължителният кабел е повреден	Проверете и заменете кабела, ако е повреден
Акумулаторната ножица работи с прекъсвания	Задействал се е предпазен прекъсвач	Заменете предпазния прекъсвач
	Удължителният кабел е повреден	Проверете и заменете кабела, ако е повреден
	Вътрешен електрически дефект на градинския електроинструмент	Потърсете помощ в оторизиран сервис за електроинструменти
Електродвигателят работи, ножиците не се движат	Пусковият прекъсвач е повреден	Потърсете помощ в оторизиран сервис за електроинструменти
	Вътрешна грешка	Потърсете помощ в оторизиран сервис за електроинструменти
Ножиците се нагряват	Ножиците са затыпени	Мечът трябва да бъде шлифован
	Ножиците са с повреден (нащърбен) режещ ръб	Мечът трябва да бъде проверен
	Твърде голямо триене поради недостатъчно смазване	Напръскайте с машинно масло
Силни вибрации/шум	Градинският електроинструмент е дефектен	Потърсете помощ в оторизиран сервис за електроинструменти

## Сервиз и технически съвети

[www.bosch-garden.com](http://www.bosch-garden.com)

Винаги когато се обръщате с въпроси към представителите на Бош непременно посочвайте 10-цифрения каталожен номер на градинския електроинструмент.

### България

Robert Bosch SRL  
Service scule electrice  
Strada Horia Măcelariu Nr. 30–34, sector 1  
013937 București, România  
Тел.: +359(0)700 13 667 (Български)  
Факс: +40 212 331 313  
Email: [BoschServiceCenterBG@ro.bosch.com](mailto:BoschServiceCenterBG@ro.bosch.com)  
[www.bosch-pt.com/bg/bg/](http://www.bosch-pt.com/bg/bg/)

## Бракуване



Не изхвърляйте електроинструменти при битовите отпадъци!

### Само за страни от ЕС:

Съгласно Директивата на ЕС 2012/19/ЕС относно бракувани електрически и електронни устройства и утвърждаването ѝ като национален закон електроинструментите, които не могат да се използват повече, трябва да се събират отделно и да бъдат подлагани на подходяща преработка за оползотворяване на съдържащите се в тях вторични суровини.

**Правата за изменения запазени.**



## Македонски

### Безбедносни напомени

#### Толкување на символите



Прочитајте го упатството за употреба.



Не употребувајте ги електричните ножици кога врне. Не оставајте ги електричните ножици на отворено кога врне.



Исклучете ги електричните ножици од напојување пред секое чистење или штелување, доколку кабелот е заглавен, сплеткан или оштетен и кога го оставате уредот без надзор макар и на кратко.

#### Општи напомени за безбедност за електричните апарати

##### **⚠ ПРЕДУПРЕДУВАЊЕ** Прочитајте ги сите напомени и упатства за безбедност.

Грешките настанати како резултат од непридржување до безбедносните напомени и упатства може да предизвикаат електричен удар, пожар и/или тешки повреди.

##### Зачувајте ги безбедносните напомени и упатства за користење и за во иднина.

Поимот «електричен алат» во напомените за безбедност се однесува на електрични апарати што користат струја (со струен кабел) и електрични апарати што користат батерии (без струен кабел).

#### Безбедност на работното место

- ▶ **Работниот простор секогаш нека биде чист и добро осветлен.** Неуредниот или неосветлен работен простор може да доведе до несреќи.
- ▶ **Не работете со електричниот апарат во околина каде постои опасност од експлозија, каде има запаливи течности, гас или прашина.** Електричните апарати создаваат искри, кои може да ја запалат правта или пареата.
- ▶ **Држете ги децата и другите лица подалеку за време на користењето на електричниот апарат.** Доколку нешто Ви го попречи вниманието, може да ја изгубите контролата над уредот.

#### Електрична безбедност

- ▶ **Приклучокот на електричниот апарат мора да одговара на приклучокот во ѕидната дозна. Приклучокот во никој случај не смее да се менува. Не употребувајте прекинувач со адаптер заедно со заземјениот електричен апарат.** Менувањето на прекинувачот и соодветните ѕидни дозни го намалуваат ризикот од електричен удар.

- ▶ **Избегнувајте физички контакт со заземјените површини на цевки, радијатори, шпорет и фрижидери.** Постои зголемен ризик од електричен удар, доколку Вашето тело е заземјено.
- ▶ **Електричните апарати држете ги подалеку од дожд и влага.** Навлегувањето на вода во електричниот апарат го зголемува ризикот од електричен удар.
- ▶ **Не го користете кабелот за друга намена, за да го носите електричниот апарат, за да го закачите или да го влечете приклучокот од ѕидната дозна. Држете го кабелот понастрана од топлина, масло, остри рабови или подвижните компоненти на уредот.** Оштетениот или свиткан кабел го зголемува ризикот за електричен удар.
- ▶ **Доколку со електричниот апарат работите на отворено, користете само продолжен кабел што е погоден за користење на надворешен простор.** Користењето на соодветен продолжен кабел на отворено го намалува ризикот од електричен удар.
- ▶ **Доколку користењето на електричниот апарат во влажна околина не може да се избегне, користете заштитен уред со диференцијална струја.** Употребата на заштитниот уред со диференцијална струја го намалува ризикот од електричен удар.

#### Безбедност на лица

- ▶ **Бидете внимателни како работите и разумно користете го електричниот апарат. Не користете електрични апарати, доколку сте уморни или под влијание на дрога, алкохол или лекови.** Еден момент на невнимание при употребата на електричниот апарат може да доведе до сериозни повреди.
- ▶ **Носете заштитна опрема и секогаш носете заштитни очила.** Носењето на заштитна опрема, како на пр. маска за прав, обувки за заштита од лизгање, заштитен шлем или заштита за слухот, во зависност од видот и примената на електричниот апарат, го намалува ризикот од повреди.
- ▶ **Избегнувајте неконтролирано користење на апаратите. Осигурете се, дека е исклучен електричниот апарат, пред да го приклучите на напојување со струја и/или на батерија, пред да го земете или носите.** Доколку при носењето на апаратот, сте го ставиле прстот на прекинувачот или сте го приклучиле уредот додека е вклучен на напојување со струја, ова може да предизвика несреќа.
- ▶ **Извадете ги алатите за подесување или клучевите за зашрафување, пред да го вклучите електричниот апарат.** Доколку има алат или клуч во некој од деловите на уредот што се вртат, ова може да доведе до повреди.
- ▶ **Избегнувајте абнормално држење на телото. Застанете во сигурна положба и постојано држете рамнотежа.** На тој начин ќе може подобро да го контролирате електричниот апарат во неочекувани ситуации.

## 122 | Македонски

- ▶ **Носете соодветна облека. Не носете широка облека или накит.** Тргнете ја косата, облеката и ракувиците подалеку од подвижните делови. Лесната облека, накитот или долгата коса може да се зафатат од подвижните делови.
- ▶ **Доколку треба да се инсталираат уреди за вшмукување прав, осигурете се дека тие правилно се приклучени и прикладно се користат.** Користењето на вшмукувач за прав не ја намалува опасноста од прав.

**Користење и ракување со електричниот апарат**

- ▶ **Не го преоптоварувајте уредот.** Користете го соодветниот електричен апарат за Вашата работа. Со соодветниот електричен апарат ќе работите подобро и посигурно во зададениот домен на работа.
- ▶ **Не користете го електричниот апарат, доколку има дефектен прекинувач.** Апаратот кој повеќе не може да се вклучи или исклучи, ја загрозува безбедноста и мора да се поправи.
- ▶ **Извлекете го приклучокот од ѕидната дозна и/или извадете ја батеријата, пред да ги смените поставките на уредот, да ги замените деловите или да го тргнете настрана уредот.** Овие мерки за предупредување го спречуваат невнимателниот старт на електричниот уред.
- ▶ **Чувајте ги подалеку од дофатот на деца електричните апарати кои не ги користите.** Овој уред не смее да го користат лица кои не се запознаени со него или не ги имаат прочитано овие упатства. Електричните апарати се опасни, доколку ги користат неискусни лица.
- ▶ **Одржувајте ги грижливо електричните апарати.** Проверете дали подвижните делови функционираат беспрекорно и не се заглавени, дали се скршени или оштетени, што може да ја попречи функцијата на електричниот апарат. Поправете ги оштетените делови пред користењето на уредот. Многу несреќи својата причина ја имаат во лошо одржуваните електрични апарати.
- ▶ **Алатот за сечење одржувајте го остар и чист.** Внимателно одржуваните алати за сечење со остри рабови за сечење помалку се заглавуваат и со нив полесно се работи.
- ▶ **Користете ги електричните апарати, опремата, додатоките за алатите итн. во согласност со ова упатство.** Притоа земете ги во обзир работните услови и дејноста што треба да се изврши. Користењето на електрични апарати за друга употреба освен наведената може да доведе до опасни ситуации.

**Сервис**

- ▶ **Поправката на Вашиот електричен апарат смее да биде извршена само од страна на квалификуван стручен персонал и само со користење на оригинални резервни делови.** Само на тој начин ќе бидете сигурни во безбедноста на електричниот апарат.

**Безбедносни правила за електричните ножици за жива ограда**

- ▶ **Чувајте ги сите делови на своето тело подалеку од сечилото. Не обидувајте се да ги отстраните заглавените отпадоци од сечилото додека машината е вклучена. Заглавените отпадоци отстранувајте ги од сечилото само кога машината е исклучена.** Еден момент на невнимание при работа со електричните ножици за жива ограда може да резултира со тешки повреди.
- ▶ **Електричните ножици секогаш носете ги за рачката, и тоа само кога се исклучени. Кога ги пренесувате или складираете електричните ножици секогаш ставете ја заштитната футрола.** Внимателното ракување со машината го намалува ризикот од повреда.
- ▶ **Машината чувајте ја само на изолирани површини, бидејќи сечилото може да дојде во контакт со скриени жици или со сопствениот кабел.** Ако електричните ножици дојдат во контакт со жица низ која тече струја, може да дојде до електричен удар.
- ▶ **Кабелот чувајте го подалеку од местото на сечење.** Во процесот на работа внимавајте случајно да не ги пресечете жиците што се можеби скриени во грмушките.

**Дополнителни сигурносни напомени**

- ▶ Оваа машина не е наменета на личности (и деца) со ограничени физички, сензорни или душевни можности, со недостаток на искуство и знаење, освен ако не им се обезбедени соодветни инструкции или надзор за употреба на машината од страна на личност одговорна за нивната безбедност. Внимавајте децата да не си играат со машината.
- ▶ **При работата, држете го електричниот апарат цврсто со двете дланки и застанете во сигурна положба.** Со електричниот апарат посигурно ќе управувате ако го држите со двете дланки.
- ▶ **Почекајте додека електричниот апарат сосема не прекине со работа, пред да го тргнете настрана.**
- ▶ Додека ја користите машината, во круг од најмалку 3 метри не треба да има луѓе и животни. Ракувачот на машината е одговорен за безбедноста на трети лица во нејзината близина.
- ▶ Никогаш не држете ја машината за сечилото.
- ▶ Никогаш не дозволувајте им на деца и луѓе кои не се запознаени со овие инструкции да ја користат машината. Локалните прописи можат да ја ограничат возраста на ракувачот.
- ▶ Не користете ја машината кога во близина има животни, луѓе, а особено деца.
- ▶ Ракувачот е одговорен за штетата нанесена на други луѓе или имот.
- ▶ Не користете ја машината боси или со отворени сандали. Носете крути обувки и долги панталони. Се препорачува носење на заштитни ракувици, очила и

обувки. Не носете лабава облека или накит, којшто може да биде заплеткан во подвижните делови.

- ▶ Детално прегледајте ги растенијата коишто сакате да ги шишате и отстранете ги сите жици, кабли и други предмети.
- ▶ Секогаш пред употреба проверете да не е оштетено или истрошено сечилото, носачот на сечилото или склопката за сечење. Никогаш не работете со оштетено или истрошено сечило.
- ▶ Проверете го напојниот/продолжниот кабел и заменете го доколку има оштетувања. Заштитете го напојниот/продолжниот кабел од топлина, масла и остри рабови.
- ▶ Дознајте како да ја запрете машината во итен случај.
- ▶ Шишајте само по дневна светлина или под добро осветлување.
- ▶ Никогаш ме употребувајте ги ножиците со расипани или немонтирани штитници.
- ▶ Пред да почнете со шишање проверете да се монтирани сите рачки и штитници. Никогаш не работете со машина која не е целосно монтирана или на која се вршени недозволените преправки.
- ▶ Никогаш не држете ги ножиците за сечилото.
- ▶ Одржувајте рамнотежа секогаш кога шишате со електричните ножици. Стоите на сигурно тло и посебно внимавајте кога работите на скали или паднини.
- ▶ Обрнувајте внимание на околината и бидете свесни за евентуалните опасности кои не ги слушате поради бучавата на машината.
- ▶ Извлечете го кабелот од утикачот:
  - пред проверка, отстранување на пречки или одржување на електричните ножици.
  - по контакт со непознат предмет. Проверете уредот да нема оштетувања и однесете го на поправка доколку е потребно.
  - ако електричните ножици почнат чудно да вибрираат (проверете веднаш).
- ▶ Проверувајте редовно дали се затегнати сите навртки, завртки и шрафови, за безбедна употреба на електричните ножици.
- ▶ Чувајте ја машината на суво, затворено место, повисоко од подот и вон дофат на деца.
- ▶ Поради безбедносни причини, веднаш заменете ги истрошените или оштетените делови.
- ▶ Не обидувајте се сами да ја поправате машината, освен ако ја немате соодветната обука.
- ▶ Секогаш користете Bosch оригинални резервни делови.
- ▶ Со цел за заштита од контакт со подвижното сечило, тримерот е дизајниран со две рачки и на секоја од нив има прекинувач. За тримерот да се вклучи, двата прекинувачи мораат да се притиснат истовремено. **Не употребувајте го уредот ако тој работи кога е притиснат само еден, или ниеден од двата прекинувачи.**

## Безбедност од електричен удар

- ▶ **Внимание! Извадете го напојниот кабел од утикач пред да ја прегледувате или чистете машината. Истото важи и ако кабелот е оштетен, прекинат или сплеткан.**
- ▶ **По исклучувањето на електричните ножици, сечилото продолжува да врти уште неколку секунди. Внимание! Не допирајте го сечилото.**

Вашата косачка е двојно изолирана и не е потребно заземјување. Работен напон е 230 V AC, 50 Hz (за не-EU земји, 220 V, 240 V, во зависност од верзијата). Користете само одобрени продолжни кабли. Повеќе информации околу тоа можете да добиете кај овластениот застапник на Bosch.

Користете само продолжни кабли со H05VV-F или H05RN-F.

За подобра безбедност користете резидуален уред (РЦД) кој се активира на отстапување од 30 mA. Резидуалниот уред треба да се проверува пред секоја употреба.

Придржувајте се до упатството за употреба на производителот на продолжниот кабел, како и до националните прописи за нивна употреба.

Предупредување за производите кои **не се за Британски пазар** предвидени:

**ВНИМАНИЕ:** За Ваша безбедност потребно е уредот да е поврзан со продолжниот кабел преку соодветен утикач. Спојот со продолжниот кабел мора да биде заштитен од прскање, направен од гума или обложен со гума. Продолжниот кабел мора да се користи со автоматски намотувач.

Продолжниот кабел мора редовно да се прегледува за евентуални оштетувања и да се користи само ако е во совршена состојба.

Доколку напојниот кабел е оштетен мора да го поправи Бош електричар.









## Одржување

- ▶ Секогаш носете заштитни ракавици кога работите со остри сечила или во нивна близина.
- ▶ Редовно прегледувајте ја косачката и заменувајте ги веднаш оштетените или изабените делови.
- ▶ Секогаш пред складирање подмачкајте ја машината со спреј за подмачкување.
- ▶ Проверувајте редовно дали се затегнати сите навртки, завртки и шрафови, за безбедна употреба на косачката.
- ▶ Секогаш користете Bosch оригинални резервни делови.

## Ознаки

Следните ознаки се важни за читање и разбирање на упатството за употреба. Запаметете ги ознаките и нивното значење. Вистинската интерпретација на ознаките Ви помага подобро и побезбедно да го користите електричниот апарат.

## 124 | Македонски

Ознака	Значење	Ознака	Значење
	Носете заштитни ракавици		Дозволена функција
	Носете заштитни очила.		Забранети акции
	Правец на движење		Опрема
	Вклучување		
	Исклучување		
	Чувајте се од електричен удар.		

**Употреба со соодветна намена**

Електричните ножици се дизајнирани за шишање и поткастрување живи огради и грмушки во домашни градини.

**Технички податоци**

Електрични ножици		AHS 45-16	AHS 50-16	AHS 55-16	AHS 60-16
Број на дел/артикл		3 600 H47 A..	3 600 H47 B..	3 600 H47 C..	3 600 H47 D..
Номинална јачина	W	420	450	450	450
Висина на шишање	мм	450	500	550	600
Отвор на запците	мм	16	16	16	16
Број на вибрации при работа на празно	min <sup>-1</sup>	3400	3400	3400	3400
Тежина согласно ЕРТА-Procedure 01:2014	кг	2,6	2,7	2,7	2,8
Класа на заштита		□/II	□/II	□/II	□/II

Податоците важат за номинален напон [U] од 230 волти. Овие податоци можеда отстапуваат при различни напони, во зависност од изведбата во односната земја.

Електрични ножици		AHS 450-16	AHS 480-16	AHS 500-16	AHS 550-16
Број на дел/артикл		3 600 H47 A..	3 600 H47 B..	3 600 H47 B..	3 600 H47 C..
Номинална јачина	W	420	450	450	450
Висина на шишање	мм	450	480	500	550
Отвор на запците	мм	16	16	16	16
Број на вибрации при работа на празно	min <sup>-1</sup>	3400	3400	3400	3400
Тежина согласно ЕРТА-Procedure 01:2014	кг	2,6	2,7	2,7	2,7
Класа на заштита		□/II	□/II	□/II	□/II

Податоците важат за номинален напон [U] од 230 волти. Овие податоци можеда отстапуваат при различни напони, во зависност од изведбата во односната земја.

## Информации за бучава/вибрации

Вредностите на емисија на бучава одредени во согласност со EN 60745-2-15.

Измерените A-вредности на врева изнесуваат просечно: Звучен притисок 75 дБ (A); Силина на звук 95 дБ (A). Несигурност K = 2 дБ.

### Носете звучна заштита!

Вкупна вредност на вибрации  $a_h$  (векторски збир на трите показатели) и несигурност K утврдена според EN 60745-2-15:

$$a_h < 2,5 \text{ м/с}^2, K = 1,5 \text{ м/с}^2.$$

Нивото на вибрации наведено во овие упатства е измерено со нормирана постапка според EN 60745 и може да се користи за меѓусебна споредба на електричните апарати. Исто така може да се прилагоди за предвремена процена на оптоварувањето со вибрации. Наведеното ниво на вибрации е за основната примена на електричниот апарат. Доколку електричниот апарат се користи за други примени, со различна опрема, алатот што се вметнува отстапува од нормите или недоволно се одржува, може да отстапува нивото на вибрации. Ова може значително да го зголеми оптоварувањето со вибрации во периодот на целокупното работење. За прецизно одредување на оптоварувањето со вибрации, треба да се земе во обзир и периодот во кој

уредот е исклучен или едвај работи, а не во моментот кога е во употреба. Ова може значително да го намали оптоварувањето со вибрации во периодот на целокупното работење.

Утврдете ги дополнителните мерки за безбедност за заштита на корисникот од влијанието на вибрациите, како на пр.: одржувајте ги внимателно електричните апарати и алатот за вметнување, одржувајте ја топлината на дланките, организирајте го текот на работата.

## Монтажа и користење

Цел на користењето	Слика	Страна
Обем на испорака	1	167
Приклучување на продолжниот кабел	2	167
Вклучување	2	167
Гасење	2	168
Совети за работа	2, 3	167 – 168
Одржување на сечилата	4	169
Складирање и транспорт	4	169
Бирање на опрема	5	169

## Отстранување грешки



Проблем	Можна причина	Решение
Косачката не работи	Нема снабдување со струја	Проверете и вклучете
	Утикачот е неисправен	Користете друг утикач
	Продолжниот кабел е оштетен	Проверете го кабелот и ако е потребно заменете го
	Прегорен осигурувач	Заменете го осигурувачот
Машината работи со прекини	Продолжниот кабел е оштетен	Проверете го кабелот и ако е потребно заменете го
	Неисправни внатрешни инсталации во косачката	Побарајте помош од сервис
	Прекинувачот е расипан	Побарајте помош од сервис
Моторот работи но сечилото мирува	Внатрешна грешка	Побарајте помош од сервис
Сечилото е тапо	Тапо сечило	Наострете го сечилото
	Сечилото има рецки	Дадете го сечилото на преглед/поправка
	Преголемо триење поради недостаток на подмачкување	Подмачкајте со спреј за подмачкување
Јаки вибрации/бучава	Машината е расипана	Побарајте помош од сервис

126 | Srpski

## Сервисна служба и совети при користење

[www.bosch-garden.com](http://www.bosch-garden.com)

Секогаш при кореспонденција или нарачка на резервни делови наведете го десетцифрениот сервиски број што се наоѓа на натписната плочка.

### Македонија

Д.Д.Електрис  
Сава Ковачевик 47Њ, број 3  
1000 Скопје  
Е-пошта: [dimce.dimcev@servis-bosch.mk](mailto:dimce.dimcev@servis-bosch.mk)  
Интернет: [www.servis-bosch.mk](http://www.servis-bosch.mk)  
Тел./факс: 02/ 246 76 10  
Моб.: 070 595 888

## Отстранување



Не ги фрлајте електричните апарати во домашната канта за ѓубре!

### Само за земји во рамки на ЕУ

Според Европската регулатива 2012/19/EU за електрични и електронски уреди и нивна национална употреба, електричните апарати што се вон употреба мора одделно да се собираат и да се рециклираат на еколошки прифатлив начин.

Се задржува правото на промена.

## Srpski

### Uputstva o sigurnosti

#### Objašnjenja simbola sa slika



Pročitajte uputstvo za rad.



Makaze za živu ogradu nemojte da koristite na kiši. Makaze za živu ogradu nemojte da izlažete uticajima kiše.



Isključite makaze za živu ogradu i izvucite mrežni utikač iz utičnice pre nego što počnete izvršavati podešavanja uređaja ili pre čišćenja, ako se kabl zaplete, zaseče ili ošteti, ili ako se makaze za živu ogradu ostave i samo kratko bez nadzora.

#### Opšta upozorenja za električne alate

##### **⚠ UPOZORENJE** Čitajte sva upozorenja i uputstva.

Propusti kod pridržavanja upozorenja i uputstava mogu imati za posledicu električni udar, požar i/ili teške povrede.

Čuvajte sva upozorenja i uputstva za budućnost.

Pojam upotrebljen u upozorenjima „električni alat“ odnosi se na električne alate sa radom na mreži (sa mrežnim kablom) i na električne alate sa radom na akumulator (bez mrežnog kabla).

### Sigurnost na radnom mestu

- ▶ **Držite Vaše radno područje čisto i dobro osvetljeno.**  
Nered ili neosvetljena radna područja mogu voditi nesrećama.
- ▶ **Ne radite sa električnim alatom u okolini ugroženoj eksplozijom, u kojoj se nalaze zapaljive tečnosti, gasovi ili prašine.** Električni alati prave varnice koje mogu zapaliti prašinu ili isparenja.
- ▶ **Držite podalje decu i druge osobe za vreme korišćenja električnog alata.** Prilikom rada možete izgubiti kontrolu nad aparatom.

### Električna sigurnost

- ▶ **Priključni utikač električnog alata mora odgovarati utičnici. Utikač nesme nikako da se menja. Ne upotrebljavajte adaptere utikača zajedno sa električnim alatima zaštićenim uzemljenjem.** Ne promenjeni utikači i odgovarajuće utičnice smanjuju rizik električnog udara.
- ▶ **Izbegavajte kontakt telom sa uzemljenim površinama kao cevi, grejanja, šporet i rashladni ormani.** Postoji povećani rizik od električnog udara ako je Vaše telo uzemljeno.
- ▶ **Držite aparat što dalje od kiše ili vlage.** Prodor vode u električni alat povećava rizik od električnog udara.
- ▶ **Ne nosite električni alat za kabl, ne vešajte ga ili ne izvlačite ga iz utičnice. Držite kabl dalje od vreline, ulja, oštih ivica ili delova aparata koji se pokreću.** Oštećeni ili vrnuti kablovi povećavaju rizik električnog udara.
- ▶ **Ako sa električnim alatom radite u prirodi, upotrebljavajte samo produžne kablove koji su pogodni za spoljnu upotrebu.** Upotreba produžnog kabla uzemljenog za spoljnu upotrebu smanjuje rizik od električnog udara.
- ▶ **Ako rad električnog alata ne može da se izbegne u vlažnoj okolini, koristite prekidač strujne zaštite pri kvaru.** Upotreba prekidača strujne zaštite pri kvaru smanjuje rizik od električnog udara.

### Sigurnost osoblja

- ▶ **Budite pažljivi, pazite na to, šta radite i idite razumno na posao sa Vašim električnim alatom. Ne koristite električni alat ako ste umorni ili pod uticajem droge, alkohola ili lekova.** Momenat nepažnje kod upotrebe električnog alata može voditi ozbiljnim povredama.
- ▶ **Nosite ličnu zaštitnu opremu i uvek zaštitne naočare.** Nošenje lične zaštitne opreme, kao maske za prašinu, sigurnosne cipele koje ne klišu, zaštitni šlem ili zaštitu za sluh, zavisno od vrste i upotrebe električnog alata, smanjuju rizik od povreda.

- ▶ **Izbegavajte nenamerno puštanje u rad. Uverite se da je električni alat isključen, pre nego što ga priključite na struju i/ili na akumulator, uzmete ga ili nosite.** Ako prilikom nošenja električnog alata držite prst na prekidaču ili aparat uključen priključujete na struju, može ovo voditi nesrećama.
- ▶ **Uklonite alate za podešavanje ili ključeve za zavrtnje, pre nego što uključite električni alat.** Neki alat ili ključ koji se nalazi u rotirajućem delu aparata, može voditi nesrećama.
- ▶ **Izbegavajte nenormalno držanje tela. Pobrinite se uvek da stabilno stojite i održavajte u svako doba ravnotežu.** Na taj način možete bolje kontrolisati električni alat u neočekivanim situacijama.
- ▶ **Nosite pogodnu odeću. Ne nosite široku odeću ili nakit. Držite kosu, odeću i rukavice dalje od pokretnih delova.** Opušteno odelo, dugu kosu ili nakit mogu zahvatiti rotirajući delovi.
- ▶ **Ako mogu da se montiraju uređaji za usisavanje i skupljanje prašine, uverite se da li su priključeni i upotrebljeni kako treba.** Upotreba usisavanja prašine može smanjiti opasnosti od prašine.

#### Brizljiva upotreba i ophodjenje sa električnim alatima

- ▶ **Ne preopterećujte aparat. Upotrebljavajte za Vaš posao električni alat odredjen za to.** Sa odgovarajućim električnim alatom radite bolje i sigurnije u navedenom području rada.
- ▶ **Ne koristite nikakav električni alat čiji je prekidač u kvaru.** Električni alat koji se ne može više uključiti ili isključiti, je opasan i mora se popraviti.
- ▶ **Izvućite utikač iz utičnice i/ili uklonite akumulator pre nego što preduzmete podešavanja na aparatu, promenu delova pribora ili ostavite aparat.** Ova mera opreza sprečava nenamernan start električnog alata.
- ▶ **Čuvajte nekorišćene električne alate izvan dometa dece. Ne dozvoljavajte korišćenje aparata osobama koje ne poznaju aparat ili nisu pročitale ova uputstva.** Električni alati su opasni, kada ih koriste neiskusne osobe.
- ▶ **Održavajte brizljivo električni alat. Kontrolišite da li pokretni delovi aparata besprekorno funkcionišu i ne „lepe“, da li su delovi polomljeni ili su tako oštećeni da je oštećena funkcija električnog alata. Popravite ove oštećene delove pre upotrebe.** Mnoge nesreće imaju svoje uzroke u loše održanim električnim alatima.
- ▶ **Održavajte alate za sečenja oštre i čiste.** Brizljivo održavani alati za sečenja sa ostrim ivicama manje „slepljuju“ i lakše se vode.
- ▶ **Upotrebljavajte električni alat, pribor, alate koji se umeću itd. prema ovim uputstvima. Obratite pažnju pritom na uslove rada i posao koji morate obaviti.** Upotreba električnih alata za druge namene koje nisu predviđene, može voditi opasnim situacijama.

#### Servisi

- ▶ **Neka Vam Vaš električni alat popravlja samo kvalifikovano osoblje i samo sa originalnim rezervnim delovima.** Tako se obezbeđuje, da ostane sačuvana sigurnost aparata.

#### Sigurnosna uputstva za makaze za živicu

- ▶ **Držite Vaše sve delove tela dalje od noža za sečenje. Ne pokušavajte, da sa noževima u radu uklanjate materijal koji se seče ili da držite materijal koji treba seći. Uklanjajte zaglavljene materijal za sečenje samo sa isključenim uređajem.** Momenat nepažnje pri korišćenju makaza za živicu može uticati na teške povrede.
- ▶ **Nosite makaze za živicu za dršku i motorom koji stoji. Pri transportu ili čuvanju makaza za živicu uvek navucite zaštitni i poklopac.** Brizljivo ophodjenje sa uređajem smanjuje opasnost od povreda od noža.
- ▶ **Električni alat hvatajte samo za izolirane površine za držanje, pošto noževi mogu da dođu u dodir sa nekim sakrivenim strujnim vodovima ili sopstvenim mrežnim kablom.** Kontakt noževa sa vodom koji provodi struju može da dovede metalne delove uređaja pod napon, što opet može da dovede do strujnog udara.
- ▶ **Držite kabl dalje od područja noža.** Za vreme rada može se kabl pokriti u žbunu i omaškom preseći.

#### Dodatna uputstva sa upozorenjem

- ▶ Ovaj uređaj nije zamišljen za to, da ga koriste osobe (uključujući i decu) sa ograničenim fizičkim, unutrašnjim ili duhovnim sposobnostima ili nedostajućim iskustvom i/ili bez znanja, čak i onda ako su pod nadzorom radi svoje sigurnosti odgovarajuće osobe ili dobijaju uputstva od nje, kako se koristi uređaj. Decu bi trebalo kontrolisti, da bi se osigurali, da se ne igraju sa uređajem.
- ▶ **Držite čvrsto električni alat prilikom rada sa obe ruke i pobrinite se da sigurno stojite.** Električni alat se sigurnije vodi sa obe ruke.
- ▶ **Sačekajte da se električni alat umiri, pre nego što ga ostavite.**
- ▶ Za vreme rada ne smeju se u krugu od 3 metra zadržavati nikakve druge osobe ili životinje. Radnik je odgovoran u radnom području prema trećim licima.
- ▶ Makaze za živu ogradu nikada nemojte da hvataate za traku sa noževima.
- ▶ Deci ili osobama koje ne poznaju ova uputstva nikada nemojte da dozvolite da koriste makaze za živu ogradu. Moguće je da je minimalna starost korisnika ograničena nacionalnim propisima.
- ▶ Nikada nemojte da sećete živu ogradu kada se osobe, a posebno deca ili domaće životinje nalaze u neposrednoj blizini.
- ▶ Radnik ili korisnik je odgovoran za nesreće ili štete kod drugih ljudi ili na njihovoj imovini.
- ▶ Makaze za živu ogradu nemojte da koristite kada ste bosonogi ili ako nosite sandale. Uvek nosite solidne cipele i dugačke pantalone. Preporučujemo nošenje solidnih

**128 | Srpski**

rukavica, cipela koje se ne kliču i zaštitnih naočara. Nemojte nositi široku odevu ili nakit koji bi mogao upasti u pokretne delove uređaja.

- ▶ Pažljivo prekontrolišite živu ogradu koju želite da sečete i odstranite sve žice i ostale strane predmete.
- ▶ Pre korišćenja uvek prekontrolišite da li su istrošeni ili oštećeni noževi, zavrtnji noževa i ostali delovi sečiva. Nikada nemojte da radite sa sečivom koje je oštećeno ili jako istrošeno.
- ▶ Pre svakog korišćenja proverite da li je priključni vod/produžni kabl oštećen, a ako je potrebno, zamenite ga/ih. Priključni vod/produžni kabl štite od visokih temperatura, ulja i oštih ivica.
- ▶ Upoznajte se sa korišćenjem makaza za živu ogradu da biste ih u hitnim slučajevima mogli zaustaviti odmah.
- ▶ Živu ogradu sečite samo na dnevnom svetlu ili dobrom veštačkom osvetljenju.
- ▶ Makaze za živu ogradu nemojte da koristite ako su zaštitni uređaji oštećeni ili ako nisu montirani.
- ▶ Uverite se da su za rad sa makazama za živu ogradu montirane sve isporučene ručke i zaštitni uređaji. Nikada nemojte da pokušavate uključiti nepotpuno montirane makaze za živu ogradu ili ako se na njima izvrše modifikacije.
- ▶ Makaze za živu ogradu nikada nemojte da hvatate za zaštitne uređaje.
- ▶ Prilikom rada sa makazama za živu ogradu uvek pazite na sigurno držanje, uvek održavajte ravnotežu, a posebno ako ih koristite na stepenicama ili merdevinama.
- ▶ Budite pažljivi u Vašoj okolini i spremni na moguće opasne momente koje možda ne možete da čujete tokom sečenja žive ograde.
- ▶ Mrežni utikač izvucite iz utičnice:
  - pre ispitivanja, odstranjivanja neke blokade ili radova na makazama za živu ogradu.
  - nakon dodira sa nekim stranim telom. Ispitajte da li su makaze za živu ogradu oštećene i ako je potrebno dajte ih na popravku.
  - kada makaze za živu ogradu počnu neobično da vibriraju (ispitati odmah).
- ▶ Pazite da sve navrtke, klinovi i zavrtnji budu dobro učvršćeni da bi se obezbedilo sigurno radno stanje makaza za živu ogradu.
- ▶ Makaze za živu ogradu čuvajte na suvom, visokom ili zatvorenom mestu, nepristupačnim za decu.
- ▶ Sigurnosti radi promenite istrošene ili oštećene delove.
- ▶ Baštenski uređaj ne mojte da pokušavate da popravite osim ako niste kvalifikovani u neophodnoj meri.
- ▶ Uverite se da li delovi koje treba promeniti potiču od Bosch-a.
- ▶ Kao zaštita od diranja za pokretni nož za sečenje su opremljene makaze za podkresivanje sa jednim prekidačem za zaštitu noža po hvataljki. Za rad makaza za podkresivanje moraju se oba prekidača istovremeno pritisnuti. **Ne koristite baštenski uređaj, čak i ako radi, ako nije aktiviran nijedan prekidač ili radi samo jedan.**

**Električna sigurnost**

- ▶ **Pažnja! Pre radova održavanja i čišćenja isključite baštenski uređaj i izvucite mrežni utikač. Isto važi i ako je strujni kabl oštećen, zasečen ili zapleten.**
- ▶ **Noževi se pokreću dalje nekoliko sekundi nakon što se makaze za živu ogradu isključe. Pažnja! Nemojte da dodirujete noževe koji se kreću.**

Vaš baštenski uređaj je iz razloga bezbednosti zaštitno izolovan i nije mu potrebno uzemljenje. Radni napon iznosi 230 V AC, 50 Hz (za zemlje van EU-a 220 V, 240 V, zavisno od verzije). Koristite samo odobrene produžne kablove. Informacije možete da dobijete u Vašoj ovlašćenoj servisnoj podružnici.

Smeju da se koriste samo produžni kablovi tipa H05VV-F ili H05RN-F.

Radi povećanja sigurnosti preporučuje se, da se koristi jedna FI-sklopka (RCD) sa maksimalno 30 mA. Ova FI-sklopka bi trebala da se kontroliše pre upotrebe.

Obratite pažnju na uputstvo za rad proizvođača protužnog kabla ili bubnja sa kablom kao i nacionalne propise radi njegove upotrebe.

Napomena za proizvode koji se **ne prodaju u Velikoj Britaniji:**

**PAŽNJA:** Zbog Vaše bezbednosti je neophodno da se utikač postavljen na baštenskom uređaju spoji sa produžnim kabelom. Spoj produžnog kabla mora da bude zaštićen od prskanja vode, mora da bude od gume ili da bude prevučen gumom. Produžni kabl mora da se koristi sa kablovskom uvodnicom odn. rasterećenjem zatezanja.

Priključni kabl se redovno mora kontrolisati u pogledu znakova oštećenja i sme se samo upotrebljavati u besprekornom stanju.

Ako je priključni vod oštećen, sme ga popraviti samo neka stručna Bosch-radionica.









**Održavanje**

- ▶ Nosite uvek baštenske rukavice, ako se bavite u području oštih noževa ili radite.
- ▶ Prekontrolišite baštenski uređaj i zamenite radi sigurnosti istrošene ili oštećene delove.
- ▶ Podmazujte uvek nosač noža za čuvanje baštenskoj uređaja sa sprejom za održavanje.
- ▶ Pazite da sve navrtke, klinovi i zavrtnji budu dobro učvršćeni da bi se obezbedilo sigurno radno stanje baštenskog uređaja.
- ▶ Uverite se da li delovi koje treba promeniti potiču od Bosch-a.

**Simboli**

Sledeći simboli su od značaja za čitanje i razumevanje uputstva za rad. Shvatite simbole i njihovo značenje. Prava interpretacija simbola Vam pomaže, da električni alat bolje i sigurnije koristite.



Simbol	Značenje	Simbol	Značenje
	Nosite zaštitne rukavice		Zaštitite se od električnog udara.
	Nosite zaštitne naočari.		Dozvoljena radnja
	Pravac kretanja		Zabranjeno rukovanje
	Uključivanje		Pribor
	Isključivanje		

### Upotreba prema svrsi

Baštenski uredjaj je zamišljen za presecanje i skraćivanje živice i džbunja u kućnim i hoby vrtovima.

## Tehnički podaci

Makaze za živu ogradu		AHS 45-16	AHS 50-16	AHS 55-16	AHS 60-16
Broj predmeta		3 600 H47 A..	3 600 H47 B..	3 600 H47 C..	3 600 H47 D..
Nominalna primljena snaga	W	420	450	450	450
Dužina presecanja	mm	450	500	550	600
Otvor za zub	mm	16	16	16	16
Broj pokreta u praznom hodu	min <sup>-1</sup>	3400	3400	3400	3400
Težina prema EPTA-Procedure 01:2014	kg	2,6	2,7	2,7	2,8
Klasa zaštite		□/II	□/II	□/II	□/II

Podaci važe za nominalne napone [U] od 230 V. Kod napona koji odstupaju i izvodjenja specifičnih za zemlje mogu ovi podaci varirati.

Makaze za živu ogradu		AHS 450-16	AHS 480-16	AHS 500-16	AHS 550-16
Broj predmeta		3 600 H47 A..	3 600 H47 B..	3 600 H47 B..	3 600 H47 C..
Nominalna primljena snaga	W	420	450	450	450
Dužina presecanja	mm	450	480	500	550
Otvor za zub	mm	16	16	16	16
Broj pokreta u praznom hodu	min <sup>-1</sup>	3400	3400	3400	3400
Težina prema EPTA-Procedure 01:2014	kg	2,6	2,7	2,7	2,7
Klasa zaštite		□/II	□/II	□/II	□/II

Podaci važe za nominalne napone [U] od 230 V. Kod napona koji odstupaju i izvodjenja specifičnih za zemlje mogu ovi podaci varirati.

## Informacije o šumovima/vibracijama

Vrednosti emisije šumova se određuju u skladu sa EN 60745-2-15.

A-vrednovan nivo šumova uredjaja iznosi tipično: Nivo zvučnog pritiska 75 dB(A); Nivo snage zvuka 95 dB(A). Nesigurnost K = 2 dB.

**Nosite zaštitu za sluh!**

Ukupne vrednosti vibracija  $a_h$  (zbir vektora tri pravca) i nesigurnost K su dobijeni prema EN 60745-2-15:

$a_h < 2,5 \text{ m/s}^2$ ,  $K = 1,5 \text{ m/s}^2$ .

Nivo vibracija naveden u ovim uputstvima je izmeren prema mernom postupku koji je standardizovan u EN 60745 i može da se koristi za poređenje električnih alata jedan sa drugim. Pogodan je i za privremenu procenu opterećenja vibracijama. Navedeni nivo vibracija predstavlja prvenstveno primenu

**130 | Srpski**

električnog alata. Ako se svakako električni alat upotrebljava za druge namene sa pomoću različitih pribora ili nedovoljno održavanja, može doći do odstupanja nivoa vibracija. Ovo može u značajnoj meri povećati opterećenje vibracijama preko celog radnog vremena.

Za tačnu procenu opterećenja vibracijama trebalo bi uzeti u obzir i vreme, u kojem je uređaj uključen ili radi, međutim nije stvarno u upotrebi. Ovo može značajno redukovati opterećenje vibracijama preko celog radnog vremena.

Utvrđite dodatne mere sigurnosti radi zaštite radnika pre delovanja vibracija kao na primer: Održavanje električnog alata i upotrebljeni alati, održavanje toplih ruku, organizacija odvijanja posla.

**Montaža i Rad**

Cilj rukovanja	Slika	Strana
Obim isporuke	1	167
Postavljanje produžnog kabla	2	167
Uključivanje	2	167
Isključivanje	2	168
Uputstva za rad	2, 3	167 – 168
Održavanje noža	4	169
Čuvanje i transport	4	169
Biranje pribora	5	169

**Traženje grešaka**

Simptomi	Mogući uzroci	Pomoć
Makaze za živu ogradu ne rade	Nema mrežnog napona	Prokontrolisati i uključiti
	Neispravna mrežna utičnica	Koristite drugu utičnicu
	Oštećen produžni kabl	Ispitajte i zamenite kabl ako je oštećen
	Osigurač je izbio	Promeniti osigurač
Makaze za živu ogradu rade sa prekidima	Oštećen produžni kabl	Ispitajte i zamenite kabl ako je oštećen
	Interni kablovi baštenskog uređaja su u kvaru	Potražiti ovlašćeni servis
	Prekidač za uključivanje/isključivanje je u kvaru	Potražiti ovlašćeni servis
Motor radi, noževi stoje	Interni kvar	Potražiti ovlašćeni servis
Noževi se greju	Nož je tup	Naoštriti noževe
	Nož ima naprsline	Prokontrolisati noževe
	Suviše mnogo trenja zbog nedostajućeg podmazivanja	Naprskati sa uljem za podmazivanje
Jake vibracije/šumovi	Baštenski uređaj je u kvaru	Potražiti ovlašćeni servis

**Servisna služba i savetovanje o upotrebi**

[www.bosch-garden.com](http://www.bosch-garden.com)

Molimo navedite kod svih pitanja i naručivanje rezervnih delova neizostavno broj predmeta sa 10 mesta prema tipskoj tablici baštenskog uređaja.

**Srpski**

Bosch Elektroservis  
Dimitrija Tucovića 59  
11000 Beograd  
Tel.: +381 11 644 8546  
Tel.: +381 11 744 3122  
Tel.: +381 11 641 6291  
Fax: +381 11 641 6293  
E-Mail: [office@servis-bosch.rs](mailto:office@servis-bosch.rs)  
[www.bosch-pt.rs](http://www.bosch-pt.rs)

Keller d.o.o.  
Ljubomira Nikolica 29  
18000 Nis  
Tel./Fax: +381 18 274 030  
Tel./Fax: +381 18 531 798  
E-Mail: [office@keller-nis.com](mailto:office@keller-nis.com)  
[www.bosch-pt.rs](http://www.bosch-pt.rs)

## Uklanjanje djubreta



Ne bacajte električni alat u kučno djubre!

### Samo za EU-zemlje:

Prema evropskim smernicama 2012/19/EU o starim električnim i elektronskim uredjajima i njihovim pretvaranju u nacionalno dobro ne moraju više neupotrebljivi električni pribori da se odvojeno sakupljaju i odvoze nekoj reciklaži koja odgovara zaštiti čovekove okoline.

Zadržavamo pravo na promene.

## Slovensko

### Varnostna navodila

#### Razlaga slikovnih simbolov



Preberite si to navodilo za obratovanje.



Če dežuje, škarij za živo mejo ne smete uporabljati. Škarje za živo mejo zavarujte pred dežjem.



Preden želite opraviti nastavitve na napravi ali pa škarje za živo mejo očistiti ali če se je zamotal kabel ali pa je kabel prerezan ali poškodovan oziroma, če morate škarje za živo mejo za kratek čas pustiti brez nadzora, morate škarje za živo mejo izklopiti in potegniti omrežni vtič iz vtičnice.

#### Splošna varnostna navodila za električna orodja

**⚠ OPOZORILO** Preberite vsa opozorila in napotila. Napake zaradi neupoštevanja spodaj navedenih opozoril in napotil lahko povzročijo električni udar, požar in/ali težke telesne poškodbe.

**Vsa opozorila in napotila shranite, ker jih boste v prihodnje še potrebovali.**

Pojem „električno orodje“, ki se pojavlja v nadaljnjem besedilu, se nanaša na električna orodja z električnim pogonom (z električnim kablom) in na akumulatorska električna orodja (brez električnega kabla).

#### Varnost na delovnem mestu

- ▶ **Delovno področje naj bo vedno čisto in dobro osvetljeno.** Nered in neosvetljena delovna področja lahko povzročijo nezgode.
- ▶ **Ne uporabljajte električnega orodja v okolju, kjer lahko pride do eksplozij oziroma tam, kjer se nahajajo vnetljive tekočine, plini ali prah.** Električna orodja povzročajo iskenje, zaradi katerega se lahko prah ali para vnameta.

- ▶ **Prosimo, da med uporabo električnega orodja ne dovolite otrokom ali drugim osebam, da bi se Vam približali.** Odvratanje Vaše pozornosti drugam lahko povzroči izgubo kontrole nad napravo.

#### Električna varnost

- ▶ **Priključni vtičnik električnega orodja se mora prilegati vtičnici. Spreminjanje vtičnika na kakršenkoli način ni dovoljeno. Pri ozemljenih električnih orodjih ne uporabljajte vtičnikov z adapterji.** Nespremenjeni vtičniki in ustrezne vtičnice zmanjšujejo tveganje električnega udara.
- ▶ **Izogibajte se telesnemu stiku z ozemljenimi površinami kot so na primer cevi, grelci, štedilniki in hladilniki.** Tveganje električnega udara je večje, če je Vaše telo ozemljeno.
- ▶ **Prosimo, da napravo zavarujete pred dežjem ali vlago.** Vdor vode v električno orodje povečuje tveganje električnega udara.
- ▶ **Ne uporabljajte kabla za nošenje ali obešanje električnega orodja in ne vlecite za kabel, če želite vtičnik izvleči iz vtičnice.** Kabel zavarujte pred vročino, oljem, ostrimi robovi ali premikajočimi se deli naprave. Poškodovani ali zapleteni kabli povečujejo tveganje električnega udara.
- ▶ **Kadar uporabljate električno orodje zunaj, uporabljajte samo kableske podaljške, ki so primerni za delo na prostem.** Uporaba kableskega podaljška, ki je primeren za delo na prostem, zmanjšuje tveganje električnega udara.
- ▶ **Če je uporaba električnega orodja v vlažnem okolju neizogibna, uporabljajte stikalo za zaščito pred kvarnim tokom.** Uporaba zaščitnega stikala zmanjšuje tveganje električnega udara.

#### Osebna varnost

- ▶ **Bodite pozorni, pazite kaj delate ter se dela z električnim orodjem lotite z razumom. Ne uporabljajte električnega orodja, če ste utrujeni oziroma če ste pod vplivom mamil, alkohola ali zdravil.** Trenutek nepazljivosti med uporabo električnega orodja je lahko vzrok za resne telesne poškodbe.
- ▶ **Uporabljajte osebno zaščitno opremo in vedno nosite zaščitna očala.** Nošenje osebne zaščitne opreme, na primer maske proti prahu, nedrsečih zaščitnih čevljev, varnostne čelade ali zaščitnih glušnikov, kar je odvisno od vrste in načina uporabe električnega orodja, zmanjšuje tveganje telesnih poškodb.
- ▶ **Izogibajte se nenamernemu zagonu. Pred priključitvijo električnega orodja na električno omrežje in/ali na akumulator in pred dviganjem ali nošenjem se prepričajte, če je električno orodje izklopljeno.** Prenašanje naprave s prstom na stikalo ali priključitev vklopljenega električnega orodja na električno omrežje je lahko vzrok za nezgodo.
- ▶ **Pred vklapljanjem električnega orodja odstranite nastavitvena orodja ali izvijače.** Orodje ali ključ, ki se nahaja v vrtečem se delu naprave, lahko povzroči telesne poškodbe.

## 132 | Slovensko

- ▶ **Izogibajte se nenormalni telesni drži. Poskrbite za trdno stojišče in za stalno ravnotežje.** Tako boste v nepričakovanih situacijah električno orodje lahko bolje nadzorovali.
- ▶ **Nosite primerna oblačila. Ne nosite ohlapnih oblačil in nakita. Lase, oblačila in rokavice ne približujte premikajočim se delom naprave.** Premikajoči se deli naprave lahko zagrabijo ohlapno oblačilo, dolge lase ali nakit.
- ▶ **Če je na napravo možno montirati priprave za odsesavanje ali prestrezanje prahu, se prepričajte, če so le-te priključene in če se pravilno uporabljajo.** Uporaba priprave za odsesavanje prahu zmanjšuje zdravstveno ogroženost zaradi prahu.

**Skrbna uporaba in ravnanje z električnimi orodji**

- ▶ **Ne preobremenjujte naprave. Pri delu uporabljajte električna orodja, ki so za to delo namenjena.** Z ustreznim električnim orodjem boste v navedenem zmogljivostnem področju delali bolje in varneje.
- ▶ **Ne uporabljajte električnega orodja s pokvarjenim stikalom.** Električno orodje, ki se ne da več vklopiti ali izklopiti, je nevarno in ga je potrebno popraviti.
- ▶ **Pred nastavljanjem naprave, zamenjavo delov pribora ali odlaganjem naprave izvlecite vtičač iz električne vtičnice in/ali odstranite akumulator.** Ta previdnostni ukrep preprečuje nenameren zagon električnega orodja.
- ▶ **Električna orodja, katerih ne uporabljate, shranjujte izven dosega otrok. Osebam, ki naprave ne poznajo ali niso prebrale teh navodil za uporabo, naprave ne dovolite uporabljati.** Električna orodja so nevarna, če jih uporabljajo neizkušene osebe.
- ▶ **Skrbno negujte električno orodje. Kontrolirajte brezhibno delovanje premičnih delov naprave, ki se ne smejo zatikati. Če so ti deli zlomljeni ali poškodovani do te mere, da ovirajo delovanje električnega orodja, jih je potrebno pred uporabo naprave popraviti.** Slabo vzdrževana električna orodja so vzrok za mnoge nezgode.
- ▶ **Rezalna orodja vzdržujte tako, da bodo vedno ostra in čista.** Skrbno negovana rezalna orodja z ostrimi robovi se manj zatikajo in so lažje vodljiva.
- ▶ **Električna orodja, pribor, vsadna orodja in podobno uporabljajte ustrezno tem navodilom. Pri tem upoštevajte delovne pogoje in dejavnost, ki jo boste opravljali.** Uporaba električnih orodij v namene, ki so drugačni od predpisanih, lahko privede do nevarnih situacij.

**Servisiranje**

- ▶ **Vaše električno orodje naj popravlja samo kvalificirano strokovno osebje ob obvezni uporabi originalnih rezervnih delov.** Tako bo zagotovljena ohranitev varnosti naprave.

**Varnostna opozorila za škarje za živo mejo**

- ▶ **Poskrbite, da bodo vsi deli telesa varno oddaljeni od rezilnih nožev. Med delovanjem nožev ne poskušajte odstranjovati rezalnega materiala in prav tako ne**

**poskušajte držati materiala, ki ga nameravate odrezati. Zagodeni rezalni material odstranite le pri izklopljeni napravi.** Le trenutek nepazljivosti pri uporabi škarij za grmičevje lahko privede do težkih poškodb.

- ▶ **Škarje za grmičevje prenašajte za ročaj, nož mora pri tem mirovati. Pri transportiranju in pred shranjevanjem morate na škarje za grmičevje vedno namestiti zaščitno pokrov.** Skrbno rokovanje z napravo zmanjša nevarnost poškodb, ki bi nastale zaradi noža.
- ▶ **Električno orodje smete med delom držati le na izoliranih ročajih, saj lahko pride do dotika rezila s skritimi napeljavami toka ali lastnim omrežnim kablom.** Stik rezila z napeljavo, ki je pod napetostjo, lahko povzroči, da so posledično tudi kovinski deli naprave pod napetostjo in to vodi do električnega udara.
- ▶ **Poskrbite, da bo kabel oddaljen od območja rezanja.** Med delovnim postopkom se lahko kabel prekrije z grmovjem in rezilo ga lahko nepričakovano prereže.

**Dodatna opozorila**

- ▶ Ta naprava ni namenjena za uporabo s strani oseb (vključno z otroki) z omejenimi fizičnimi, senzoričnimi ali umskimi sposobnostmi ali pomanjkljivimi izkušnjami in/ali pomanjkljivim znanjem, razen, če jih nadzoruje oseba, ki je odgovorna za varnost ali pa če dobijo s strani te odgovorne osebe navodila, kako se mora ta naprava uporabljati. Nadzorujte otroke in s tem zagotovite, da se ne igrajo z napravo.
- ▶ **Medtem ko delate, trdno držite električno orodje z obema rokama in poskrbite za varno stojišče.** Električno orodje bo bolj vodljivo, če ga boste držali z obema rokama.
- ▶ **Pred odlaganjem električnega orodja počakajte, da se le to popolnoma ustavi.**
- ▶ Med obratovanjem se v okolici 3 metrov ne smejo zadrževati osebe ali živali. Uporabnik naprave je v delovnem območju odgovoren za tretje osebe.
- ▶ Škarij za živo mejo nikoli ne primite za prečko z noži.
- ▶ Nikoli ne dovolite otrokom ali osebam, ki se s temi navodili niso seznanile, da bi uporabljale te škarje za živo mejo. Nacionalni predpisi morebiti omejujejo starost uporabnika.
- ▶ Nikoli ne uporabljajte škarij za živo mejo, ko se v neposredni bližini nahajajo osebe, še posebej otroci ali pa domače živali.
- ▶ Za nezgode ali škodo, povzročeno na drugih osebah ali njihovi lastnini, je odgovoren uporabnik ali lastnik.
- ▶ Ne uporabljajte škarij za živo mejo, ko ste bosi ali z odprtimi sandali. Nosite le fiksno obutev in dolge hlače. Priporočamo nošenje trdih rokavic, nezdrljive obutev in zaščitnih očal. Ne nosite ohlapnih oblačil ali nakita, ki bi se lahko zapletel v premikajoče se dele.
- ▶ Skrbno preglejte živo mejo, ki jo želite obrezati in odstranite žice in druge tujke.
- ▶ Pred pričetkom uporabe preverite, ali so morda obrabljeni ali poškodovani noži, vijaki nožev ali drugi deli rezila. Nikoli ne delajte s poškodovanim ali močno obrabljenim rezilom.

- ▶ Pred vsako uporabo preverite priključni vodnik/podaljševalni kabel glede na poškodbe in ju po potrebi zamenjajte. Zaščitite priključni vodnik/podaljševalni kabel pred vročino, oljem in ostrimi robovi.
- ▶ Z uporabo škarij za živo mejo morate biti dobro seznanjeni, da jih boste lahko v primeru sile takoj ustavili.
- ▶ Živo mejo rezajte le pri dnevni svetlobi ali dobri umetni svetlobi.
- ▶ Nikoli ne uporabljajte škarij za živo mejo z okvarjenimi zaščitnimi pripravami ali takrat, ko zaščitne priprave niso montirane.
- ▶ Zagotovite, da so pri uporabi škarij za živo mejo montirani vsi priloženi ročaji in zaščitne priprave. Nikoli ne poskušajte zagnati škarij za živo mejo, ki so nepopolno montirane ali pa škarij z nedopustnimi modifikacijami.
- ▶ Škarij za živo mejo nikoli ne primite za zaščitno pripravo.
- ▶ Pri uporabi škarij za živo mejo morate vedno paziti na trdno stojišče ter vedno držite ravnotežje, še posebej pri uporabi na stopnicah ali lestvah.
- ▶ Zavedajte se svoje okolice in možnih trenutkov nevarnosti, ki jih med rezanjem meje morda ne slišite.
- ▶ Potegnite omrežni vtič iz vtičnice v naslednjih primerih:
  - pred preverjanjem, odstranitvijo blokade ali opravih na škarih za živo mejo.
  - po stiku s tujkom. Preverite živo mejo glede na poškodbe in če je potrebno, poskrbite za njihovo popravilo.
  - če škarije za živo mejo pričnejo nenavadno vibrirati (preglejte takoj).
- ▶ Prepričajte se, da bodo vse matice, vsi sorniki in vijaki varno pritrjeni, le tako boste zagotovili varno delovno stanje škarij za živo mejo.
- ▶ Škarje za živo mejo hranite na suhem, visoko ležečem ali zaklenjenem mestu, ki ni dosegljivo otrokom.
- ▶ Obrabljene ali poškodovane dele zaradi varnosti zamenjajte.
- ▶ Ne poskušajte popravljati vrtnega orodja, razen če imate ustrezno kvalifikacijo za to.
- ▶ Poskrbite, da bodo vsi deli, ki jih boste zamenjali, izdelani v tovarni Bosch.
- ▶ Za zaščito proti dotiku za premikajoč se rezalni nož so škarje za živo mejo opremljene z zaščitnim stikalom za nož na vsakem ročaju. Za obratovanje škarij za živo mejo morata biti pritisnjena oba stikala istočasno. **Ne uporabljajte vrtnega orodja, četudi bi delovalo, brez aktiviranja stikala ali aktiviranja samo enega stikala.**

### Električna varnost

- ▶ **Pozor! Pred opravi vzdrževanja ali čiščenja izklopite vrtno orodje in izvlecite omrežni vtič. Enako storite v primeru, ko je omrežni kabel poškodovan, narezan ali zamotan.**
- ▶ **Po izklopu škarij za živo mejo se noži še vedno nekaj sekund premikajo. Pozor! Ne dotikajte se premikajočih se nožev.**

Vaše vrtno orodje je v varnostne namene zaščitno izolirano in ne potrebuje ozemljitve. Omrežna napetost znaša 230 V AC, 50 Hz (za nečlanice EU 220 V, 240 V glede na izvedbo). Uporabite le odobrene podaljševalne kable. Informacije dobite pri pooblaščenem servisu.

Uporabljati se smejo samo podaljševalni kabli vrste H05VV-F ali H05RN-F.

Za povečanje varnosti vam priporočamo, da uporabite FI-stikalo (RCD) z okvarnim tokom maks. 30 mA. To FI-stikalo morate pred vsako uporabo preveriti.

Upoštevajte proizvajalčevo navodilo za uporabo podaljševalnega kabla ali kabskega bobna ter tudi mednarodne predpise za njihovo uporabo.

Opozorilo za izdelke, ki se **ne prodajajo v Veliki Britaniji**: **POZOR:** Za vašo varnost je potrebno, da se vtič na vrtnem orodju poveže s podaljševalnim kablom. Priključno mesto podaljševalnega kabla se mora zaščititi proti škropljenjem. Slednje mora biti iz gume ali biti prevlečeno z gumo. Podaljševalni kabel se mora uporabljati z razbremenitvijo natega.

Priključni vodnik morate redno pregledovati glede na znake poškodb in ga smete uporabljati le v brezhibnem stanju.



Če je priključni vodnik poškodovan, ga sme popraviti le pooblaščen servisna delavnica Bosch.

### Vzdrževanje







- ▶ Vselej nosite vrtno rokavice, ko rokujete z ostrimi noži ali delate na področju ostrih nožev.
- ▶ Preverite vrtno orodje in zaradi varnosti nadomestite obrabljene ali poškodovane dele.
- ▶ Pri shranjevanju vrtnega orodja morate prečko z noži vedno namazati z vzdrževalnim sprejem.
- ▶ Prepričajte se, da bodo vse matice, vsi sorniki in vijaki varno pritrjeni, le tako boste zagotovili varno delovno stanje vrtnega orodja.
- ▶ Poskrbite, da bodo vsi deli, ki jih boste zamenjali, izdelani v tovarni Bosch.

### Simboli

Naslednji simboli so pomembni za branje in razumevanje navodila za obratovanje. Zapomnite si simbole in njihov pomen. Pravilna interpretacija simbolov vam pomaga, da električno orodje lahko bolje in varneje uporabljate.

Simbol	Pomen
	Nosite zaščitne rokavice
	Nosite zaščitna očala.
	Smer premikanja

## 134 | Slovensko

Simbol	Pomen	Simbol	Pomen
	Vklop		Prepovedano dejanje
	Izklop		Pribor
	Zaščitite se pred električnim udarom.		
	Dovoljeno dejanje		

**Uporaba v skladu z namenom**

Vrtno orodje je namenjeno za rezanje in obrezovanje živih mej in grmov v hišnih in ljubiteljskih vrtovih.

**Tehnični podatki**

Škarje za živo mejo		AHS 45-16	AHS 50-16	AHS 55-16	AHS 60-16
Številka artikla		3 600 H47 A..	3 600 H47 B..	3 600 H47 C..	3 600 H47 D..
Nazivna odjemna moč	W	420	450	450	450
Dolžina reza	mm	450	500	550	600
Odprtina med zobmi	mm	16	16	16	16
Število hodov pri prostem teku	min <sup>-1</sup>	3400	3400	3400	3400
Teža po EPTA-Procedure 01:2014	kg	2,6	2,7	2,7	2,8
Zaščitni razred		□/II	□/II	□/II	□/II

Navedbe veljajo za nazivne napetosti [U] 230 V. Pri drugih napetostih in državnih specifičnih izvedbah lahko te navedbe variirajo.

Škarje za živo mejo		AHS 450-16	AHS 480-16	AHS 500-16	AHS 550-16
Številka artikla		3 600 H47 A..	3 600 H47 B..	3 600 H47 B..	3 600 H47 C..
Nazivna odjemna moč	W	420	450	450	450
Dolžina reza	mm	450	480	500	550
Odprtina med zobmi	mm	16	16	16	16
Število hodov pri prostem teku	min <sup>-1</sup>	3400	3400	3400	3400
Teža po EPTA-Procedure 01:2014	kg	2,6	2,7	2,7	2,7
Zaščitni razred		□/II	□/II	□/II	□/II

Navedbe veljajo za nazivne napetosti [U] 230 V. Pri drugih napetostih in državnih specifičnih izvedbah lahko te navedbe variirajo.

**Podatki o hrupu/vibracijah**

Merilne vrednosti hrupa izračunane v skladu z EN 60745-2-15.

Z A-ocenjeni nivo hrupa naprave znaša običajno: nivo hrupa 75 dB (A); izmerjena moč hrupa 95 dB (A). Negotovost K = 2 dB.

**Nosite zaščito sluha!**

Skupne vrednosti vibracij  $a_h$  (vektorska vsota treh smeri) in negotovost K se izračunajo v skladu z EN 60745-2-15:  $a_h < 2,5 \text{ m/s}^2$ ,  $K = 1,5 \text{ m/s}^2$ .

Podane vrednosti nivoja vibracij v teh navodilih so bile izmerjene v skladu s standardiziranim merilnim postopkom po EN 60745 in se lahko uporabljajo za primerjavo električnih orodij med seboj. Primeren je tudi za začasno oceno obremenjenosti z vibracijami.

Naveden nivo vibracij predstavlja glavne uporabe električnega orodja. Če pa se električno orodje uporablja še v druge namene, z različnim priborom, odstopajočimi vstavnimi orodji ali pri nezadostnem vzdrževanju, lahko nivo vibracij odstopa. To lahko obremenjenosti z vibracijami med določenim obdobjem uporabe občutno poveča. Za natančnejšo oceno obremenjenosti z vibracijami morate upoštevati tudi tisti čas, ko je naprava izklopljena in teče, vendar dejansko ni v uporabi. To lahko obremenjenost z vibracijami preko celotnega obdobja dela občutno zmanjša. Določite dodatne varnostne ukrepe za zaščito upravljalca pred vplivi vibracij, npr. Vzdrževanje električnega orodja in vstavnih orodij, segrevanje rok, organizacija delovnih postopkov.

## Montaža in obratovanje

Cilj dejanja	Slika	Stran
Obseg pošiljke	1	167
Namestitev podaljševalnega kabla	2	167
Vklop	2	167

Cilj dejanja	Slika	Stran
Izklop	2	168
Delovna navodila	2, 3	167 – 168
Vzdrževanje noža	4	169
Shranjevanje in transport	4	169
Izbor pribora	5	169

## Iskanje napak



Simptomi	Možen vzrok	Pomoč
Škarje za živo mejo ne delujejo	Brez omrežne napetosti	Preveriti in vklopiti
	Omrežna vtičnica je okvarjena	Uporabite drugo vtičnico
	Podaljševalni kabel je poškodovan	Preverite kabel in ga po potrebi zamenjajte, če je poškodovan
	Varovalka je sprožila	Zamenjajte varovalko
Škarje za živo mejo delujejo s prekinitvami	Podaljševalni kabel je poškodovan	Preverite kabel in ga po potrebi zamenjajte, če je poškodovan
	Okvarjena interna kabela napeljava vrtnega orodja	Poiščite pomoč v servisu
	Defektno vklopno/izklopno stikalo	Poiščite pomoč v servisu
Motor deluje, noži mirujejo	Interna napaka	Poiščite pomoč v servisu
Noži se segrejejo	Topi noži	Prečka z noži se naj nabrusi
	Razpokani noži	Prečka z noži se naj nabrusi
	Preveliko trenje zaradi pomanjkljivega mazanja	Pršenje z mazalnim oljem
Močne vibracije/šum	Vtičnica je okvarjena	Poiščite pomoč v servisu

## Servis in svetovanje o uporabi

[www.bosch-garden.com](http://www.bosch-garden.com)

Pri vseh vprašanjih in naročilih nadomestnih delov morate nujno navesti desetmestno številko izdelka s tipske tablice vrtnega orodja.

### Slovensko

Robert Bosch d.o.o.  
Verovškova 55a  
1000 Ljubljana  
Tel.: +00 803931  
Fax: +00 803931  
Mail: [servis.pt@si.bosch.com](mailto:servis.pt@si.bosch.com)  
[www.bosch.si](http://www.bosch.si)

## Odlaganje



Električnih orodij ne vrzite med gospodinjske odpadke!

### Samo za države EU:

V skladu z Direktivo 2012/19/EU Evropskega Parlamenta in Sveta o odpadni električni in elektronski opremi (OEEO) in njeni uresničitvi v nacionalnem pravu se morajo električna orodja, ki niso več v uporabi, ločeno zbirati ter okolju prijazno reciklirati.

**Pridržujemo si pravico do sprememb.**

## Hrvatski

### Upute za sigurnost

#### Objašnjenje simbola sa slikama



Pročitajte upute za rad.



Škare za živicu ne koristite dok pada kiša. Škare za živicu ne izlažite djelovanju kiše.



Isključite škare za živicu i izvucite mrežni utikač utičnice prije podešavanja uređaja ili čišćenja, ako bi se priključni kabel zapleo, odrezao ili oštetio ili ako bi se škare za živicu i samo na kratko vrijeme ostavile bez nadzora.

#### Opće upute za sigurnost za električne alate

##### **⚠ UPOZORENJE** Treba pročitati sve napomene o sigurnosti i upute.

Ako se ne bi poštivale napomene o sigurnosti i upute to bi moglo uzrokovati strujni udar, požar i/ili teške ozljede.

##### Sačuvajte sve napomene o sigurnosti i upute za buduću primjenu.

U daljnjem tekstu korišten pojam „Električni alat“ odnosi se na električne alate s priključkom na električnu mrežu (s mrežnim kabelom) i na električne alate s napajanjem iz aku baterije (bez mrežnog kabela).

#### Sigurnost na radnom mjestu

- ▶ **Održavajte vaše radno mjesto čistim i dobro osvijetljenim.** Nered ili neosvijetljeno radno mjesto mogu uzrokovati nezgode.
- ▶ **Ne radite s električnim alatom u okolini ugroženoj eksplozijom, u kojoj se nalaze zapaljive tekućine, plinovi ili prašina.** Električni alati proizvode iskre koje mogu zapaliti prašinu ili pare.
- ▶ **Tijekom uporabe električnog alata djecu i ostale osobe držite dalje od mjesta rada.** U slučaju skretanja pozornosti mogli bi izgubiti kontrolu nad uređajem.

#### Električna sigurnost

- ▶ **Priključni utikač električnog alata mora odgovarati utičnici. Na utikaču se ni na koji način ne smiju izvoditi izmjene. Ne koristite adapterski utikač zajedno sa zaštitno uzemljenim električnim alatom.** Utikač na kojem nisu vršene izmjene i odgovarajuća utičnica smanjuju opasnost od strujnog udara.
- ▶ **Izbjegavajte dodir tijela s uzemljenim površinama, kao što su cijevi, radijatori, štednjaci i hladnjaci.** Postoji povećana opasnost od električnog udara ako bi vaše tijelo bilo uzemljeno.
- ▶ **Uređaj držite dalje od kiše ili vlage.** Prodiranje vode u električni alat povećava opasnost od strujnog udara.

- ▶ **Ne zloupotrebjavajte priključni kabel za nošenje, vješanje električnog alata ili za izvlačenje utikača iz mrežne utičnice. Priključni kabel držite dalje od izvora topline, ulja, oštih rubova ili pomičnih dijelova uređaja.** Oštećen ili usukan priključni kabel povećava opasnost od strujnog udara.
- ▶ **Ako sa električnim alatom radite na otvorenom, koristite samo produžni kabel koji je prikladan za uporabu na otvorenom.** Primjena produžnog kabela prikladnog za rad na otvorenom smanjuje opasnost od strujnog udara.
- ▶ **Ako se ne može izbjeći uporaba električnog alata u vlažnoj okolini, koristite zaštitnu sklopku struje kvara.** Primjenom zaštitne sklopke struje kvara izbjegava se opasnost od električnog udara.

#### Sigurnost ljudi

- ▶ **Budite pažljivi, pazite što činite i postupajte oprezno kod rada s električnim alatom. Ne koristite električni alat ako ste umorni ili pod utjecajem droga, alkohola ili lijekova.** Trenutak nepažnje kod uporabe električnog alata može uzrokovati teške ozljede.
- ▶ **Nosite osobnu zaštitnu opremu i uvijek nosite zaštitne naočale.** Nošenje osobne zaštitne opreme, kao što je maska za prašinu, sigurnosna obuća koja ne klizi, zaštitna kaciga ili štitnik za sluh, ovisno od vrste i primjene električnog alata, smanjuje opasnost od ozljeda.
- ▶ **Izbjegavajte nehotično puštanje u rad. Prije nego što ćete utaknuti utikač u utičnicu i/ili staviti aku-bateriju, provjerite je li električni alat isključen.** Ako kod nošenja električnog alata imate prst na prekidaču ili se uključen uređaj priključi na električno napajanje, to može dovesti do nezgoda.
- ▶ **Prije uključivanja električnog alata uklonite alate za podešavanje ili vijčani ključ.** Alat ili ključ koji se nalazi u rotirajućem dijelu uređaja može dovesti do nezgoda.
- ▶ **Izbjegavajte neobičajene položaje tijela. Zauzmite siguran i stabilan položaj tijela i u svakom trenutku održavajte ravnotežu.** Na taj način možete električni alat bolje kontrolirati u neočekivanim situacijama.
- ▶ **Nosite prikladnu odjeću. Ne nosite široku odjeću ili nakit. Kosu, odjeću i rukavice držite dalje od pomičnih dijelova.** Nepričvršćenu odjeću, dugu kosu ili nakit mogu zahvatiti pomični dijelovi.
- ▶ **Ako se mogu montirati naprave za usisavanje i hvatanje prašine, provjerite da li su iste priključene i da li se mogu ispravno koristiti.** Primjena naprave za usisavanje može smanjiti ugroženost od prašine.

#### Brižljiva uporaba i ophođenje s električnim alatima

- ▶ **Ne preopterećujte uređaj. Za vaš rad koristite za to predviđen električni alat.** S odgovarajućim električnim alatom radit ćete bolje i sigurnije u navedenom području učinka.



- ▶ **Ne koristite električni alat čiji je prekidač neispravan.** Električni alat koji se više ne može uključivati i isključivati opasan je i mora se popraviti.
- ▶ **Izvicite utikač iz mrežne utičnice i/ili izvadite akubateriju prije podešavanja uređaja, zamjene pribora ili odlaganja uređaja.** Ovim mjerama opreza izbjeći će se nehotično pokretanje električnog alata.
- ▶ **Električni alat koji ne koristite spremite izvan dosega djece. Ne dopustite rad s uređajem osobama koje nisu s njim upoznate ili koje nisu pročitale ove upute.** Električni alati su opasni ako s njima rade neiskusne osobe.
- ▶ **Održavajte električni alat s pažnjom. Kontrolirajte da li pomični dijelovi uređaja besprijeekorno rade i da nisu zaglavljani, da li su dijelovi polomljeni ili tako oštećeni da se ne može osigurati funkcija električnog alata. Prije primjene ove oštećene dijelove treba popraviti.** Mnoge nezgode imaju svoj uzrok u slabo održavanim električnim alatima.
- ▶ **Rezne alate održavajte ostrim i čistim.** Pažljivo održavani rezni alati s ostrim ostricama manje će se zaglaviti i lakše se s njima radi.
- ▶ **Električni alat, pribor, radne alate, itd. koristite prema ovim uputama i na način kako je to propisano za poseban tip uređaja. Kod toga uzmite u obzir radne uvjete i izvođene radove.** Uporaba električnih alata za druge primjene nego što je to predviđeno, može dovesti do opasnih situacija.

### Servisiranje

- ▶ **Popravak vašeg električnog alata prepustite samo kvalificiranom stručnom osoblju ovlaštenog servisa i samo s originalnim rezervnim dijelovima.** Na taj će se način osigurati da ostane sačuvana sigurnost uređaja.

### Upute za sigurnost za škare za živicu

- ▶ **Sve dijelove tijela držite dalje od noža. Dok nož radi, ne pokušavajte vaditi odrezani materijal ili čvrsto držati materijal koji se reže. Zaglavljani odrezani materijal vadite samo dok je vrtni uređaj isključen.** Trenutak nepažnje kod korištenja škara za živicu može dovesti do teških ozljeda.
- ▶ **Škare za živicu nosite za ruku dok nož miruje. Kod transporta ili spremanja škara za živicu uvijek na njih navucite zaštitni pokrov.** Pažljivim rukovanjem sa uređajem umanjit će se opasnost od ozljeda od noža.
- ▶ **Električni alat držite samo na izoliranim površinama zahvata, budući da nož za rezanje može doći u kontakt sa skrivenim električnim vodovima ili vlastitim priključnim kabelom.** Kontakt noža za rezanje sa električnim vodom pod naponom metalne dijelove uređaja može staviti pod napon i dovesti do strujnog udara.
- ▶ **Kabel držite dalje od područja rezanja.** Tijekom radnog postupka kabel bi se mogao zavući u grmlje i nehotično odrezati.

### Dodatne upute upozorenja

- ▶ Ovaj uređaj nije predviđen da s njime rade osobe (uključujući djeca) sa ograničenim fizičkim, senzornim ili psihičkim sposobnostima ili nedovoljnim iskustvom i/ili nedovoljnim stručnim znanjima. U takvim slučajevima ovakve osobe trebaju raditi pod nadzorom stručne osobe zadužene za sigurnost ili trebaju dobiti upute kako se sa uređajem radi. Djecu treba držati pod nadzorom, kako se ne bi igrala sa uređajem.
- ▶ **Električni alat kod rada držite čvrsto s obje ruke i zauzmite siguran i stabilan položaj tijela.** Električni alat će se sigurno voditi s dvije ruke.
- ▶ **Prije njegovog odlaganja pričekajte da se električni alat zaustavi do stanja mirovanja.**
- ▶ Tijekom rada vrtnog uređaja, u krugu 3 m ne smije se nalaziti niti jedna osoba ili životinja. Osoba koja rukuje sa vrtnim uređajem odgovorna je prema trećoj strani u radnom području vrtnog uređaja.
- ▶ Škare za živicu nikada ne hvatajte za nosače noževa.
- ▶ Ne dopustite nikada djeci ili osobama koje nisu upoznate s ovim uputama da rade sa škarama za živicu. Važećim propisima u dotičnoj zemlji možda je ograničena starost osobe koja rukuje ovim električnim alatom.
- ▶ Nikada ne obrezujte živicu dok se osobe, osobito djeca ili domaće životinje zadržavaju u neposrednoj blizini.
- ▶ Osoba koja radi sa uređajem ili korisnik odgovorna je za nezgode ili za štete počinjene drugim ljudima ili njihovoj imovini.
- ▶ Sa škarama za živicu ne radite bosi ili u otvorenim sandalama. Nosite uvijek čvrstu obuću i duge hlače. Preporučuje se nošenje čvrstih rukavica, obuće koja ne klizi i zaštitnih naočala. Ne nosite široku odjeću ili nakit koji bi mogli zahvatiti pomični dijelovi električnog alata.
- ▶ Pažljivo pregledajte živicu koja će se obrezivati i odstranite sve komade žice i ostala strana tijela.
- ▶ Prije rada sa škarama za živicu uvijek provjerite da li su noževi, vijci noževa i ostali dijelovi mehanizma za rezanje istrošeni ili oštećeni. Ne radite nikada sa oštećenim ili jako istrošenim mehanizmom za rezanje.
- ▶ Prije svake uporabe kontrolirajte priključni kabel/produžni kabel na oštećenje i prema potrebi ih zamijenite. Zaštitite priključni kabel/produžni kabel od izvora topline, ulja i oštih rubova.
- ▶ Prije uporabe upoznajte se sa rukovanjem škarama za živicu, kako bi ih u slučaju nužde mogli odmah zaustaviti.
- ▶ Obrezivanje živice izvodite samo kod dnevnog svjetla ili dovoljno jakog umjetnog svjetla.
- ▶ Škare za živicu ne koristite nikada sa neispravnim ili nemontiranim zaštitnim napravama.
- ▶ Sve isporučene ručke i zaštitne naprave moraju biti montirane kod rada škara za živicu. Ne pokušavajte nikada raditi sa nepotpuno montiranim škarama za živicu, niti puštati u rad škare za živicu sa nedopuštenim provedenim izmjenama.

**138 | Hrvatski**

- ▶ Škare za živicu ne držite nikada na njenim zaštitnim napravama.
- ▶ Kod rada sa škarama za živicu uvijek zauzmite siguran i stabilan položaj tijela i uvijek održavajte ravnotežu, posebno kod rada na stepenicama i ljestvama.
- ▶ Obratite pozornost na vaš radni okoliš i na moguće trenutke opasnosti koje ne bi čuli tijekom obrezivanja živice.
- ▶ Mrežni utikač izvucite iz utičnice:
  - prije provjere, otklanjanja blokade ili rada na škarama za živicu.
  - nakon kontakta sa stranim tijelima. Kontrolirajte škare za živicu na oštećenje i u slučaju potrebe popravite ih.
  - ako škare za živicu počnu neobičajeno vibrirati (odmah kontrolirati).
- ▶ Kontrolirajte na čvrsto stezanje sve matice, svornjake i vijke, kako bi se zajamčilo sigurno radno stanje škara za živicu.
- ▶ Spremite škare za živicu na suho, povišeno ili zatvoreno mjesto, izvan doseg djece.
- ▶ Treba zamijeniti istrošene ili oštećene sigurnosne dijelove.
- ▶ Ne pokušavajte vrtni uređaj sami popravljati, ako za to ne posjedujete dovoljno stručno obrazovanje.
- ▶ Provjerite da li dijelovi za zamjenu potječu od Boscha.
- ▶ Radi zaštite od dodirivanja pokretnog reznog noža škara za živicu opremljene su sklopom štitnika noža na svakoj ručki. Prilikom uporabe škara za živicu potrebno je istodobno pritisnuti obje sklopke. **Ne rabite vrtni uređaj, čak i kad je uključen, ako ne pritisnete obje sklopke.**

**Električna sigurnost**

- ▶ **Pažnja! Prije radova na održavanju ili čišćenju isključite vrtni uređaj i izvucite mrežni utikač. Isto vrijedi ako je oštećen, zarezan ili usukan priključni kabel.**
- ▶ **Nakon isključivanja škara za živicu, nož se još pomiče nekoliko sekundi. Oprez! Ne dirajte nož koji se pomiče.**

Vaš vrtni uređaj je u svrhu sigurnosti zaštitno izoliran i ne zahtjeva nikakvo uzemljenje. Radni napon iznosi 230 V AC, 50 Hz (za zemlje izvan EU 220 V, 240 V, ovisno od izvedbe). Smiju se koristiti samo odobreni produžni kabeli. Informacije možete dobiti u ovlaštenom servisu.

Smiju se koristiti samo produžni kablovi izvedbe H05VV-F ili H05RN-F.

Za povišenje sigurnosti preporučuje se korištenje FI-sklopke (RCD) sa strujom kvara od max. 30 mA. Ova FI-sklopka se treba kontrolirati prije svake primjene.

Pridržavajte se priručnika za uporabu proizvođača produžnog kabela ili kabelskog bubnja te nacionalnih propisa o njihovoj uporabi.

Napomene za proizvode koji se ne prodaju u **Vel. Britaniji:**

**PAŽNJA:** Za vašu sigurnost utikač koji se nalazi na vrtnim uređajima treba spojiti sa produžnim kabelom. Spojnica produžnog kabela mora biti zaštićena od prskanja vode, te mora biti izrađena od gume ili prevučena gumom. Produžni kabel mora se koristiti sa vlačnim rasterećenjem.

Priključni kabel mora se redovito kontrolirati na znakove oštećenja i smije se koristiti samo u besprijekornom stanju. Ako je priključni kabel oštećen, isti se smije popraviti samo u ovlaštenom Bosch servisu.

**Održavanje**

- ▶ Kada rukujete ili radite oko oštih noževa, uvijek nosite rukavice za rad u vrtu.
- ▶ Kontrolirajte vrtni uređaj i u interesu sigurnosti zamijenite istrošene ili oštećene dijelove.
- ▶ Nosač noža prije skladištenja vrtnog alata uvijek podmažite sprejom za održavanje.
- ▶ Sve matice, svornjaci i vijci moraju biti čvrsto stegnuti, kako bi se zajamčilo sigurno radno stanje vrtnog uređaja.
- ▶ Provjerite da li dijelovi za zamjenu potječu od Boscha.

**Simboli**

Dolje prikazani simboli od značaja su za čitanje i razumijevanje uputa za rukovanje. Obratite pozornost na ove simbole i njihovo značenje. Ispravno tumačenje simbola pomoći će vam da električni alat bolje i sigurnije koristite.

Simbol	Značenje
	Nosite zaštitne rukavice
	Nositi zaštitne naočale.
	Smjer gibanja
	Uključivanje
	Isključivanje
	Zaštitite se od strujnog udara.
	Dopuštene radnje
	Zabranjena radnja
	Pribor

**Uporaba za određenu namjenu**

Vrtni uređaj je predviđen za rezanje i obrezivanje živica i grmova u kućanstvu i u privatnim vrtovima.

## Tehnički podaci

Škare za živicu		AHS 45-16	AHS 50-16	AHS 55-16	AHS 60-16
Kataloški br.		3 600 H47 A..	3 600 H47 B..	3 600 H47 C..	3 600 H47 D..
Nazivna primljena snaga	W	420	450	450	450
Dužina rezanja	mm	450	500	550	600
Otvor zuba	mm	16	16	16	16
Broj hodova pri praznom hodu	min <sup>-1</sup>	3400	3400	3400	3400
Težina odgovara EPTA-Procedure 01:2014	kg	2,6	2,7	2,7	2,8
Klasa zaštite		□/II	□/II	□/II	□/II

Podaci vrijede za nazivni napon [U] od 230 V. U slučaju odstupanja napona i u izvedbama specifičnim za dotičnu zemlju, ovi podaci mogu varirati.

Škare za živicu		AHS 450-16	AHS 480-16	AHS 500-16	AHS 550-16
Kataloški br.		3 600 H47 A..	3 600 H47 B..	3 600 H47 B..	3 600 H47 C..
Nazivna primljena snaga	W	420	450	450	450
Dužina rezanja	mm	450	480	500	550
Otvor zuba	mm	16	16	16	16
Broj hodova pri praznom hodu	min <sup>-1</sup>	3400	3400	3400	3400
Težina odgovara EPTA-Procedure 01:2014	kg	2,6	2,7	2,7	2,7
Klasa zaštite		□/II	□/II	□/II	□/II

Podaci vrijede za nazivni napon [U] od 230 V. U slučaju odstupanja napona i u izvedbama specifičnim za dotičnu zemlju, ovi podaci mogu varirati.

## Informacije o buci i vibracijama

Emisijske vrijednosti buke utvrđene sukladno EN 60745-2-15.

Razina buke uređaja vrednovana sa A obično iznosi: razina zvučnog tlaka 75 dB(A); razina učinka buke 95 dB(A). Nesigurnost K = 2 dB.

### Nosite štitičke za sluh!

Ukupne vrijednosti vibracija  $a_w$  (vektorski zbor u tri smjera) i nesigurnost K određeni su prema EN 60745-2-15:  $a_w < 2,5 \text{ m/s}^2$ ,  $K = 1,5 \text{ m/s}^2$ .

Prag vibracije naveden u ovim uputama izmjeren je postupkom mjerenja propisanim u EN 60745 i može se primijeniti za međusobnu usporedbu električnih alata. Prikladan je i za privremenu procjenu opterećenja od vibracija.

Navedeni prag vibracija predstavlja glavne primjene električnog alata. Ako se međutim električni alat koristi za druge primjene, s različitim priborom, radnim alatima koji odstupaju od navedenih ili se nedovoljno održavaju, prag vibracija može odstupati. Na taj se način može osjetno povećati opterećenje od vibracija tijekom čitavog vremenskog perioda rada.

Za točnu procjenu opterećenja od vibracija trebaju se uzeti u obzir i vremena u kojima je uređaj isključen, ili doduše radi ali stvarno nije u primjeni. Na taj se način može osjetno smanjiti opterećenje od vibracija tijekom čitavog vremenskog perioda rada.

Prije djelovanja vibracija utvrdite dodatne mjere sigurnosti za zaštitu korisnika, kao npr.: održavanje električnog alata i radnih alata, kao i organiziranje radnih operacija.

## Montaža i rad

Radnja	Slika	Stranica
Opseg isporuke	1	167
Spajanje produžnog kabela	2	167
Uključivanje	2	167
Isključivanje	2	168
Upute za rad	2, 3	167 – 168
Održavanje noževa	4	169
Spremanje i transport	4	169
Biranje pribora	5	169

140 | Eesti

## Traženje greške



Simptomi	Mogući uzroci	Pomoć
Škare ne rade	Nema mrežnog napona	Provjeriti i uključiti
	Neispravna mrežna utičnica	Koristiti drugu utičnicu
	Produžni kabel je oštećen	Kontrolirati priključni kabel i zamijeniti ga ako je oštećen
	Osigurač je reagirao	Zamijeniti osigurač
Škare rade sa prekidima	Produžni kabel je oštećen	Kontrolirati priključni kabel i zamijeniti ga ako je oštećen
	Neispravno unutarnje ožičenje vrtnog uređaja	Zatražiti pomoć ovlaštenog servisa
	Neispravan prekidač za uključivanje/isključivanje	Zatražiti pomoć ovlaštenog servisa
Motor radi ali nož miruje	Unutarnja pogreška	Zatražiti pomoć ovlaštenog servisa
Nož se zagrijava	Nož je tup	Nosač noža treba naoštрити
	Nož ima na sebi zareze	Nosač noža treba kontrolirati
	Preveliko trenje zbog manjkavog podmazivanja	Poprskati sa mazivim uljem
Jake vibracije/šumovi	Vrtni uređaj je neispravan	Zatražiti pomoć ovlaštenog servisa

## Servisiranje i savjetovanje o primjeni

[www.bosch-garden.com](http://www.bosch-garden.com)

Kod svih upita i naručivanja rezervnih dijelova molimo neizostavno navedite 10-znamenkasti kataloški broj sa tipske pločice vrtnog uređaja.

### Hrvatski

Robert Bosch d.o.o PT/SHR-BSC  
Kneza Branimira 22  
10040 Zagreb  
Tel.: +385 12 958 051  
Fax: +385 12 958 050  
E-Mail: RBKN-bsc@hr.bosch.com  
[www.bosch.hr](http://www.bosch.hr)

## Zbrinjavanje



Električne alate ne bacajte u kućni otpad!

### Samo za zemlje EU:

Prema Europskim smjernicama 2012/19/EU za električne i elektroničke stare uređaje, električni alati koji više nisu uporabivi moraju se odvojeno sakupiti i dovesti na ekološki prihvatljivu ponovnu primjenu.

Zadržavamo pravo na promjene.

## Eesti

### Ohutusnõuded

#### Piltsümbolite selgitus



Lugege läbi kasutusjuhend.



Ärge kasutage hekkikäare vihmase ilmaga. Ärge jätke hekkikäare vihma kätte.



Enne hekkikäride seadistamist ja puhastamist, samuti juhul, kui toitejuhe on kinni jäänud, läbi lõigatud või vigastatud, või kui jätate hekkikärid kas või lühikeseks ajaks järelevalveta, lülitage hekkikärid välja ja eemaldage toitepistik pistikupesast.

#### Üldised ohutusjuhised



**TÄHELEPANU** Kõik ohutusnõuded ja juhised tuleb läbi lugeda. Ohutusnõuete ja juhiste eiramise tagajärjeks võib olla elektrilöökk, tulekahju ja/või rasked vigastused.

**Hoidke kõik ohutusnõuded ja juhised edasiseks kasutamiseks hoolikalt alles.**

Allpool kasutatud mõiste „Elektriline tööriist“ käib võrgutoitega (toitejuhtmega) elektriliste tööriistade ja akutoitega (ilma toitejuhtmeta) elektriliste tööriistade kohta.

### Ohutusnõuded tööpiirkonnas

- ▶ **Töökoht peab olema puhas ja hästi valgustatud.** Töökohas valitsev segadus ja hämarus võib põhjustada õnnetusi.
- ▶ **Ärge kasutage elektrilist tööriista plahvatusohtlikus keskkonnas, kus leidub tuleohtlikke vedelikke, gaase või tolmu.** Elektrilistest tööriistadest lööb sädemeid, mis võivad tolmu või auru süüdata.
- ▶ **Elektrilise tööriista kasutamise ajal hoidke lapsed ja teised isikud töökohast eema.** Kui Teie tähelepanu kõrvale juhitakse, võib seade Teie kontrolli alt väljuda.

### Elektriohutus

- ▶ **Elektrilise tööriista pistik peab pistikupesasse sobima. Pistiku kallal ei tohi teha mingeid muudatusi. Ärge kasutage kaitsemaandusega elektriliste tööriistade puhul adapterpistikuid.** Muutmata pistikud ja sobivad pistikupesad vähendavad elektrilöögi saamise riski.
- ▶ **Vältige kehakontakti maandatud pindadega, nagu torud, radiaatorid, pliidid ja külmikud.** Kui Teie keha on maandatud, on elektrilöögi oht suurem.
- ▶ **Hoidke seadet vihma ja niiskuse eest.** Kui elektrilise tööriista on sattunud vett, on elektrilöögi oht suurem.
- ▶ **Ärge kasutage toitejuhet otstarvetel, milleks see ei ole ette nähtud, näiteks elektrilise tööriista kandmiseks, ülesriputamiseks või pistiku pistikupesast väljatõmbamiseks. Hoidke toitejuhet kuumuse, õli, teravate servade ja seadme liikuvate osade eest.** Kahjustatud või keerduläinud toitejuhtmed suurendavad elektrilöögi ohtu.
- ▶ **Kui töötate elektrilise tööriistaga vabas õhus, kasutage ainult selliseid pikendusjuhtmeid, mida on lubatud kasutada ka välistingimustes.** Välistingimustes kasutamiseks sobiva pikendusjuhtme kasutamine vähendab elektrilöögi ohtu.
- ▶ **Kui elektrilise tööriista kasutamine niiskes keskkonnas on vältimatu, kasutage rikkevoolukaitselülitit.** Rikkevoolukaitselülitit kasutamine vähendab elektrilöögi ohtu.

### Inimeste turvalisus

- ▶ **Olge tähelepanelik, jälgige, mida Te teete, ning toimige elektrilise tööriistaga töötades kaalutletult. Ärge kasutage elektrilist tööriista, kui olete väsinud või uimastite, alkoholi või ravimite mõju all.** Hetkeline tähelepanematus seadme kasutamisel võib põhjustada tõsiseid vigastusi.
- ▶ **Kandke isikukaitsevahendeid ja alati kaitseprille.** Isikukaitsevahendite, näiteks tolmu maski, libisemiskindlate turvajalatsite, kaitsekiivri või kuulmiskaitsevahendite kandmine – sõltuvalt elektrilise tööriista tüübist ja kasutusala – vähendab vigastuste ohtu.

- ▶ **Vältige seadme tahtmatut käivitamist. Enne pistiku ühendamist pistikupesasse, aku ühendamist seadme külge, seadme ülestõstmist ja kandmist veenduge, et elektriline tööriist on välja lülitatud.** Kui hoiate elektrilise tööriista kandmisel sõrme lülitil või ühendate vooluvõrku sisselülitatud seadme, võivad tagajärjeks olla õnnetused.
- ▶ **Enne elektrilise tööriista sisselülitamist eemaldage selle küljest reguleerimis- ja mutrivõtmed.** Seadme pöörleva osa küljes olev reguleerimis- või mutrivõti võib põhjustada vigastusi.
- ▶ **Vältige ebavalist kehaasendit. Võtke stabiilne tööasend ja hoidke kogu aeg tasakaalu.** Nii saate elektrilist tööriista ootamatutes olukordades paremini kontrollida.
- ▶ **Kandke sobivat rõivastust. Ärge kandke laiu riideid ega ehteid. Hoidke juuksed, rõivad ja kindad seadme liikuvatest osadest eemal.** Lotendavad riided, ehted või pikad juuksed võivad sattuda seadme liikuvate osade vahele.
- ▶ **Kui on võimalik paigaldada tolmueemaldus- ja tolmu kogumisseadiseid, veenduge, et need on seadmega ühendatud ja et neid kasutatakse õigesti.** Tolmueemaldusseadise kasutamine vähendab tolmu põhjustatud ohte.

### Elektriliste tööriistade hoolikas käsitsemine ja kasutamine

- ▶ **Ärge koormake seadet üle. Kasutage töö tegemiseks selleks ettenähtud elektrilist tööriista.** Sobiva elektrilise tööriistaga töötate ettenähtud jõudluspiirides efektiivsemalt ja ohutumalt.
- ▶ **Ärge kasutage elektrilist tööriista, mille lüliti on rikkis.** Elektriline tööriist, mida ei ole enam võimalik lülitist sisse ja välja lülitada, on ohtlik ning tuleb parandada.
- ▶ **Tõmmake pistik pistikupesast välja ja/või eemaldage seadme aku enne seadme reguleerimist, tarvikute vahetamist ja seadme ärapanekut.** See ettevaatusabinõu väldib elektrilise tööriista soovimatut käivitamist.
- ▶ **Kasutusvälisel ajal hoidke elektrilisi tööriistu lastele kättesaamatus kohas. Ärge laske seadet kasutada isikutele, kes seadet ei tunne või pole siintoodud juhiseid lugenud.** Asjatundmatute isikute käes on elektrilised tööriistad ohtlikud.
- ▶ **Hoolitsege seadme eest korralikult. Kontrollige, kas seadme liikuvad osad töötavad veatult ega kiildu kiini. Veenduge, et seadme detailid ei ole murdunud või kahjustatud määral, mis mõjutab seadme töökindlust. Laske kahjustatud detailid enne seadme kasutamist parandada.** Paljude õnnetuste põhjuseks on halvasti hooldatud elektrilised tööriistad.
- ▶ **Hoidke löiketarvikud teravad ja puhtad.** Hoolikalt hooldatud, teravate lõikeservadega löiketarvikud kiiluvad harvemini kinni ja neid on lihtsam juhtida.
- ▶ **Kasutage elektrilist tööriista, lisavarustust, tarvikuid jne vastavalt siintoodud juhistele ning nii, nagu konkreetse seadmetüübi jaoks ette nähtud. Arvestage seejuures töitingimuste ja teostatava töö iseloomuga.**

## 142 | Eesti

Elektriliste tööriistade nõuetevastane kasutamine võib põhjustada ohtlikke olukordi.

**Teenindus**

- ▶ **Laske elektrilist tööriista parandada ainult kvalifitseeritud spetsialistidel, kes kasutavad originaalvaruosi.** Nii tagate püsivalt seadme ohutu töö.

**Ohutusnõuded hekikäärde kasutamisel**

- ▶ **Hoidke oma keha löiketerast eemal. Ärge püüdke mahalõigatud materjali eemaldada või lõigatavat materjali kinni hoida, kui löiketera liigub. Kinnijäänud materjal eemaldage ainult siis, kui seade on välja lülitatud.** Hetkeline tähelepanematus hekikäärde kasutamisel võib põhjustada raskeid vigastusi.
- ▶ **Kandmise ajal hoidke hekikääre käepidemest. Kandmise ajal peab löiketera seisma. Hekikäärde transportimisel ja hoidmisel tõmmake alati peale kaitsekate.** Seadme hoolika käsitlemisega saab vältida löiketerast põhjustatud vigastusi.
- ▶ **Hoidke seadet üksnes isoleeritud käepidemetest, sest löiketera võib tabada varjatud elektrijuhtmeid või omaenda toitejuhet.** Löiketera kokkupuude pingele all oleva elektrijuhtmega võib pingestada seadme metallosad ja põhjustada elektrilöögi.
- ▶ **Hoidke toitejuhe löikepiirkonnast eemal.** Töötamise ajal võib toitejuhe paikneda varjatult põosastes, mistõttu tekib toitejuhtme läbilõikamise oht.

**Täiendavad ohutusnõuded**

- ▶ Seadet ei tohi kasutada inimesed (sealhulgas lapsed), kelle füüsilised või vaimsed võimed on piiratud või kellel puuduvad seadme kasutamiseks vajalikud kogemused ja teadmised, välja arvatud juhul, kui nad kasutavad seadet nende turvalisuse eest vastutava isiku järelevalve all, kes annab neile juhiseid seadme kasutamiseks. Et vältida seadmega mängimise võimalust, ei tohi jätta lapsi seadme lähedusse järelevalveta.
- ▶ **Hoidke elektrilist tööriista töötades mõlema käega ja säilitage stabiilne asend.** Elektriline tööriist püsib kahe käega hoides kindlamini käes.
- ▶ **Enne käestpanekut oodake, kuni elektriline tööriist on seiskunud.**
- ▶ Töötamise ajal ei tohi 3 meetri raadiuses olla teisi inimesi ega loomi. Seadme kasutaja vastutab tööpiirkonnas viibivate kõrvaliste inimeste eest.
- ▶ Ärge võtke kinni hekikäärde löiketerast.
- ▶ Ärge lubage hekikääre kasutada lastel või isikutel, kes pole tutvunud seadme kasutusjuhustega. Seadme kasutaja vanus võib olla sätestatud konkreetse riigi õigusaktides.
- ▶ Ärge kasutage hekikääre, kui vahetus läheduses viibivad inimesed, eeskätt lapsed, või koduloomad.
- ▶ Seadme käsitseja või kasutaja vastutab õnnetusjuhtumite ja teistele inimestele või nende varale tekitatud kahju eest.
- ▶ Ärge kasutage hekikääre, kui olete paljajalu või lahtiste jalanõudega. Kandke alati turvalisi jalatseid ja pikki pükse. Soovitav on kanda kaitsekindaid, mittelibisevaid jalatseid ja kaitseprille. Ärge kandke laiu riideid või ehteid, mis võivad jääda seadme liikuvate osade vahele.
- ▶ Vaadake lõigatav hekk hoolikalt üle ja kõrvaldage kõik traadid ja muud võõrkehad.
- ▶ Enne kasutamist kontrollige, kas löiketerad ja löiketerade kruvid ning löikemehhanismi teised osad on terved. Ärge kunagi kasutage seadet, mille löikemehhanism on vigastatud või väga kulunud.
- ▶ Iga kord enne kasutamist kontrollige, kas toitejuhe/pikendusjuhe on terved ja vajaduse korral vahetage need välja. Kaitske toitejuhet/pikendusjuhet kuumuse, õli ja teravate servade eest.
- ▶ Tutvuge hekikäärde käsitusjuhustega, et saaksite hekikääre ohu korral kohe seisata.
- ▶ Pügake hekiki ainult päevalgel või hea kunstiku valgustuse korral.
- ▶ Ärge kasutage hekikääre, mille kaitseeadised on defektsed või külge monteerimata.
- ▶ Enne töö alustamist veenduge, et kõik hekikäärde komplekti kuuluvad käepidemed ja kaitseeadised on paigaldatud. Ärge püüdke tööle rakendada hekikääre, mis on täielikult kokku panemata või mida on lubamatult muudetud.
- ▶ Ärge hoidke hekikääre kaitseeadistest.
- ▶ Hekikäärdega töötamisel võtke stabiilne asend ja hoidke kogu aeg tasakaalu, seda eriti siis, kui töötate redelil või alusel seistes.
- ▶ Olge teadlik ümbritsevast keskkonnast ja võimalikest ohtudest, mida Te heki lõikamise ajal ei pruugi tähele panna.
- ▶ Tõmmake võrgupistik pistikupesast välja:
  - enne hekikäärde kontrollimist, seadistamist ja kinnikiilunud seadme vabastamist.
  - pärast võõrkehaga kokkupuutumist. Kontrollige hekikääre kohe kahjustuste suhtes ja laske hekikääril vajaduse korral parandada.
  - kui hekikääril hakkavad ebaharilikult vibreerima (kohe kontrollida).
- ▶ Veenduge, et kõik mutrid, poldid ja kruvid on kõvasti kinni keeratud ja et hekikääril on korrektselt kokku pandud.
- ▶ Hoidke hekikääre kuivas, kõrgel asuvas või lukustatud kohas, kuhu lastel juurdepääs puudub.
- ▶ Kulunud ja kahjustatud osad vahetage ohutuse huvides välja.
- ▶ Kui Teil ei ole asjaomast väljaõpet, ärge püüdke aiatööriista ise parandada.
- ▶ Veenduge, et varuosad pärinevad Boschilt.
- ▶ Liikuva löiketeraga kokkupuutumise kaitseks on hekikäärde mõlemal käepidemel löiketera kaitselülitid. Hekikäärdega töötamisel peavad mõlemad lülitid olema korraga alla vajutatud. **Ärge kasutage aiatööriista – isegi kui see töötab –, kui vajutatud ei ole mitte kummalegi lülitile või kui vajutatud on ainult ühele lülitile.**

## Elektriline ohutus

- ▶ **Tähelepanu! Enne hooldus- ja puhastustöid lülitage aiatööriist välja ja eemaldage toitepistik pistikupesast. Lülitage seade välja ka juhul, kui toitejuhe on vigastatud või keerdu läinud.**
- ▶ **Pärast hekkikäärde väljalülitamist jätkavad löiketerad mõne sekundi jooksul liikumist. Ettevaatust! Ärge puudutage liikuvaid löiketeri.**

Aiatööriist on topeltisoleeritud ja ei vaja maandamist. Tööpinge on 230 V AC, 50 Hz (EL-i mittekuuluvates riikides 220 V, 240 V sõltuvalt mudelist). Kasutage üksnes heakskiidetud pikendusjuhtmeid. Lisateavet saate volitatud müügiesindustest.

Kasutada tohib üksnes H05VV-F või H05RN-F tüüpi pikendusjuhtmeid.

Turvalisuse suurendamiseks soovime kasutada max 30 mA käivitusvooluga rikkevoolukaitselüliti (RCD).

Rikkevoolukaitselüliti tuleks iga kord enne seadme kasutamist üle kontrollida.

Järgige pikendusjuhtme või kaablitrumli tootja kasutusjuhendit ning liikmesriigis nende kasutamise suhtes kehtivaid eeskirju.

Märkus toodete kohta, mida ei turustata **Suurbritannias**:

**TÄHELEPANU:** Teie ohutuse huvides tuleb aiatööriista küljes olev pistik ühendada pikendusjuhtmega. Pikendusjuhtme pistik peab olema kaitsitud veepritsmete eest, valmistatud kummist või kaetud kummiga. Pikendusjuhet tuleb kasutada koos veojõu leevendiga.

Toitejuhet tuleb korrapäraselt kontrollida vigastuste suhtes ja seda tohib kasutada üksnes siis, kui see on laitmatus seisukorras.

Kui toitejuhe on vigastatud, tuleb see lasta parandada Boschi elektriliste tööriistade volitatud remonditöökojas.

## Hooldus

- ▶ Kandke alati aiakindaid, kui reguleerite seadet teravate löiketerade piirkonnas.
- ▶ Kontrollige aiatööriista ja asendage kulunud ja vigastatud osad tööohutuse tagamiseks uutega.
- ▶ Enne aiatööriista hoiulepanekut puhustage terale alati hooldusvahendit.
- ▶ Veenduge, et kõik mutrid, poldid ja kruvid on kõvasti kinni keeratud ja et aiatööriist on korrektselt kokku pandud.
- ▶ Veenduge, et varuosad pärinevad Boschilt.

## Sümbolid

Järgmised piltsümbolid on olulised kasutusjuhendi lugemisel ja mõistmisel. Pidage palun piltsümbolid ja nende tähendus meeles. Piltsümbolite õige tõlgendamine aitab Teil seadet tõhusamalt ja ohutumalt käsitseda.

Sümbol	Tähendus
	Kandke kaitsekindaid
	Kandke kaitseprille.
	Liikumissuund
	Sisselülitamine
	Väljalülitamine
	Kaitske ennast elektrilöögi eest.
	Lubatud toiming
	Keelatud toiming
	Lisatarvikud

## Nõuetekohane kasutamine

Aiatööriist on ette nähtud hekkide ja põõsaste lõikamiseks ja pügamiseks koduaias.

144 | Eesti

## Tehnilised andmed

Hekikäär		AHS 45-16	AHS 50-16	AHS 55-16	AHS 60-16
Tootenumbr		3 600 H47 A..	3 600 H47 B..	3 600 H47 C..	3 600 H47 D..
Nimivõimsus	W	420	450	450	450
Lõikepikkus	mm	450	500	550	600
Hammaste vahekaugus	mm	16	16	16	16
Tühikäigusagedus	min <sup>-1</sup>	3400	3400	3400	3400
Kaal EPTA-Procedure 01:2014 järgi	kg	2,6	2,7	2,7	2,8
Kaitseaste		□/II	□/II	□/II	□/II

Andmed kehtivad nimipingel [U] 230 V. Teistsuguste pingete ja kasutusriiis spetsiifiliste mudelite puhul võivad toodud andmed varieeruda.

Hekikäär		AHS 450-16	AHS 480-16	AHS 500-16	AHS 550-16
Tootenumbr		3 600 H47 A..	3 600 H47 B..	3 600 H47 B..	3 600 H47 C..
Nimivõimsus	W	420	450	450	450
Lõikepikkus	mm	450	480	500	550
Hammaste vahekaugus	mm	16	16	16	16
Tühikäigusagedus	min <sup>-1</sup>	3400	3400	3400	3400
Kaal EPTA-Procedure 01:2014 järgi	kg	2,6	2,7	2,7	2,7
Kaitseaste		□/II	□/II	□/II	□/II

Andmed kehtivad nimipingel [U] 230 V. Teistsuguste pingete ja kasutusriiis spetsiifiliste mudelite puhul võivad toodud andmed varieeruda.

## Andmed müra/vibratsiooni kohta

Müratase määratud kooskõlas standardiga EN 60745-2-15. Seadme A-korrigeeritud müratase on üldjuhul: Helirõhu tase 75 dB(A); helivõimsuse tase 95 dB(A). Mõõtemääramatus K = 2 dB.

### Kasutage kuulmiskaitsevahendeid!

Vibratsioonitase  $a_h$  (kolme telje vektorsumma) ja mõõtemääramatus K, kindlaks tehtud kooskõlas standardiga EN 60745-2-15:  $a_h < 2,5 \text{ m/s}^2$ ,  $K = 1,5 \text{ m/s}^2$ .

Käesolevas juhendis esitatud vibratsioonitase on mõõdetud standardi EN 60745 kohase mõõtemetodi järgi ja seda saab kasutada elektriliste tööriistade omavaheliseks võrdlemiseks. See sobib ka vibratsiooni esialgseks hindamiseks.

Toodud vibratsioonitase on tüüpiline elektrilise tööriista kasutamisel ettenähtud töödeks. Kui elektrilist tööriista kasutatakse muudeks töödeks, kui kasutatakse teisi tarvikuid või kui tööriista hooldus pole piisav, võib vibratsioonitase olla siiski teistsugune. Sellest tingituna võib vibratsioon olla tööperioodil tervikuna tunduvalt suurem.

Vibratsiooni täpseks hindamiseks tuleb arvesse võtta ka aega, mil seade oli välja lülitatud või küll sisse lülitatud, kuid tegelikult tööle rakendamata. Sellest tingituna võib vibratsioon olla tööperioodil tervikuna tunduvalt väiksem. Rakendage tööriista kasutaja kaitsmiseks vibratsiooni mõju eest täiendavaid kaitsemeetmeid, näiteks: hooldage tööriistu ja tarvikuid piisavalt, hoidke käed soojas, tagage sujuv töökorraldus.

## Kokkupanek ja kasutamine

Toimingu eesmärk	Joonis	Lehekülg
Tarnekomplekt	1	167
Pikendusjuhtme ühendamine	2	167
Sisselülitamine	2	167
Väljalülitamine	2	168
Tööjuhised	2, 3	167 – 168
Lõiketerade hooldus	4	169
Hoidmine ja transportimine	4	169
Lisatarviku valik	5	169



## Vea otsing



Tunnused	Võimalik põhjus	Kõrvaldamine
Hekikäärid ei käivitu	Puudub võrgupinge	Kontrollige ja lülitage sisse
	Pistikupesa on defektne	Kasutage teist pistikupesa
	Pikendusjuhe on vigastatud	Kontrollige toitejuhe üle ja vahetage välja, kui see on vigastatud
Hekikäärid töötavad katkendlikult	Kaitse on rakendunud	Vahetage kaitse välja
	Pikendusjuhe on vigastatud	Kontrollige toitejuhe üle ja vahetage välja, kui see on vigastatud
	Seadme siseühendused ei ole korras	Pöörduge remonditöökotta
Mootor töötab, löiketera jääb seisma	Lüliti (sisse/välja) on defektne	Pöörduge remonditöökotta
	Löiketera lähedus	Pöörduge remonditöökotta
Löiketera läheb kuumaks	Sisemine viga	Laske löiketera teritada
	Löiketera on nüri	Laske löiketera üle kontrollida
	Löiketeral on kriimustused	Laske löiketera üle kontrollida
Tugev vibratsioon/müra	Puudulik määrimine on põhjustanud liigse hõõrdumise	Pihustage löiketerale määrdetõõl
	Aiatööriist on defektne	Pöörduge remonditöökotta

## Klienditeenindus ja müüjajärgne nõustamine

[www.bosch-garden.com](http://www.bosch-garden.com)

Järelepärimiste esitamisel ja varuosade tellimisel näidake kindlasti ära seadme andmesildil olev 10-kohaline tootenumber.

### Eesti Vabariik

Mercantile Group AS  
Boschi elektriliste käsitööriistade remont ja hooldus  
Pärnu mnt. 549  
76401 Saue vald, Laagri  
Tel.: 6549 568  
Faks: 679 1129

## Kasutuskõlbmatuks muutunud seadmete käitlus



Ärge visake kasutusressursi ammendanud elektrilisi tööriistu olmejäätmete hulka!

### Üksnes EL liikmesriikidele:

Vastavalt Euroopa Parlamendi ja nõukogu direktiivile 2012/19/EL elektri- ja elektroonikaseadmete jäätmete kohta ning direktiivi kohaldamisele liikmesriikides tuleb kasutuskõlbmatuks muutunud elektrilised tööriistad eraldi kokku koguda ja keskkonnasäästlikult korduskasutada või ringlusse võtta.

Tootja jätab endale õiguse muudatuste tegemiseks.

## Latviešu

### Drošības noteikumi

#### Simbolu skaidrojums



Izlasiet šo lietošanas pamācību.



Nelietojiet dzīvzoga šķēres lietus laikā. Neatstājiet dzīvzoga šķēres lietū.



Izslēdziet dzīvzoga šķēres un atvienojiet to elektrokabeļa kontaktdakšu no elektrotīkla kontaktligzdas pirms instrumenta regulēšanas vai tīrīšanas, gadījumā, ja ir aizķēries vai samezģojies tā elektrokabelis, kā arī, kaut uz neilgu laiku atstājot dzīvzoga šķēres bez uzraudzības.

#### Vispārējie drošības noteikumi darbam ar elektroinstrumentiem



**BRĪDINĀJUMS** Uzmanīgi izlasiet visus drošības noteikumus.

Šeit sniegto drošības noteikumu un norādījumu neievērošana var izraisīt aizdegšanos un būt par cēloni elektriskajam triecienam vai nopietnam savainojumam.

Pēc izlasīšanas uzglabājiet šos noteikumus turpmākai izmantošanai.

## 146 | Latviešu

Turpmākajā izklāstā lietotais apzīmējums „elektroinstruments” attiecas gan uz tīkla elektroinstrumentiem (ar elektrokabeļi), gan arī uz akumulatora elektroinstrumentiem (bez elektrokabeļa).

**Drošība darba vietā**

- ▶ **Sekoiet, lai darba vieta būtu tīra un sakārtota.** Nekārtīgā darba vietā un sliktā apgaismojumā var viegli notikt nelaimes gadījums.
- ▶ **Nelietojiet elektroinstrumentu eksplozīvu vai ugunsnedrošu vielu tuvumā un vietās ar paaugstinātu gāzes vai putekļu saturu gaisā.** Darba laikā elektroinstruments nedaudz dzirksteļo, un tas var izsaukt viegli degošu putekļu vai tvaiku aizdegšanos.
- ▶ **Lietojot elektroinstrumentu, neļaujiet nepiederošām personām un jo īpaši bērniem tuvoties darba vietai.** Citu personu klātbūtne var novērst uzmanību, kā rezultātā jūs varat zaudēt kontroli pār elektroinstrumentu.

**Elektrodrošība**

- ▶ **Elektroinstrumenta kontaktdakšai jābūt piemērotai elektrotīkla kontaktligzdai. Kontaktdakšas konstrukciju nedrīkst nekādā veidā mainīt. Nelietojiet kontaktdakšas salāgotājus, ja elektroinstruments caur kabeļi tiek savienots ar aizsargzēmējuma ķēdi.** Neizmainītas konstrukcijas kontaktdakša, kas piemērota kontaktligzdai, ļauj samazināt elektriskā trieciena saņemšanas risku.
- ▶ **Darba laikā nepieskarieties saņemtiem priekšmetiem, piemēram, caurulēm, radiatoriem, plītim vai ledusskapjiem.** Pieskaroties saņemtiem virsmām, pieaug risks saņemt elektrisko triecienu.
- ▶ **Nelietojiet elektroinstrumentu lietus laikā, neturiet to mitrumā.** Mitrumam iekļūstot elektroinstrumentā, pieaug risks saņemt elektrisko triecienu.
- ▶ **Nenesiet un nepiekariet elektroinstrumentu aiz elektrokabeļa. Neraujiet aiz kabeļa, ja vēlaties atvienot instrumentu no elektrotīkla kontaktligzdas. Sargājiet elektrokabeļi no karstuma, eļļas, asām šķautnēm un elektroinstrumenta kustīgajām daļām.** Bojāts vai samezģojies elektrokabeļis var būt par cēloni elektriskajam triecienam.
- ▶ **Darbinot elektroinstrumentu ārpus telpām, izmantojiet tā pievienošanai vienīgi tādus pagarinātājkabeļus, kuru lietošana ārpus telpām ir atļauta.** Lietojot elektrokabeļi, kas piemērots darbam ārpus telpām, samazinās risks saņemt elektrisko triecienu.
- ▶ **Ja elektroinstrumentu tomēr nepieciešams lietot vietās ar paaugstinātu mitrumu, izmantojiet tā pievienošanai noplūdes strāvas aizsargreleju.** Lietojot noplūdes strāvas aizsargreleju, samazinās risks saņemt elektrisko triecienu.

**Personiskā drošība**

- ▶ **Darba laikā saglabājiet paškontroli un rīkojieties saskaņā ar veselo saprātu. Pārtrauciet darbu, ja jūtaties noguris vai atrodaties alkohola, narkotiku vai medikamentu izraisītā reibumā.** Strādājot ar elektroinstru-

mentu, pat viens neuzmanības mirklis var būt par cēloni nopietnam savainojumam.

- ▶ **Izmantojiet individuālos darba aizsardzības līdzekļus. Darba laikā nēsājiet aizsargbrilles.** Individuālo darba aizsardzības līdzekļu (putekļu maskas, neslīdošu apavu un aizsargķiveres vai ausu aizsargu) pielietošana atbilstoši elektroinstrumenta tipam un veicamā darba raksturam ļauj izvairīties no savainojumiem.
- ▶ **Nepieļaujiet elektroinstrumenta patvaļīgu ieslēgšanos. Pirms elektroinstrumenta pievienošanas elektrotīklam, akumulatora ievietošanas vai izņemšanas, kā arī pirms elektroinstrumenta pārnesšanas pārlicinieties, ka tas ir izslēgts.** Pārnesot elektroinstrumentu, ja pirksts atrodas uz ieslēdzēja, kā arī pievienojot to elektrobarošanas avotam laikā, kad elektroinstruments ir ieslēgts, var viegli notikt nelaimes gadījums.
- ▶ **Pirms elektroinstrumenta ieslēgšanas neaizmirstiet izņemt no tā regulējošos instrumentus vai atslēgas.** Regulējošais instruments vai atslēga, kas ieslēgšanas brīdī atrodas elektroinstrumenta kustīgajās daļās, var radīt savainojumu.
- ▶ **Darba laikā izvairieties ieņemt neērtu vai nedabisku ķermeņa stāvokli. Vienmēr ieturiet stingru stāju un centieties saglabāt līdzsvaru.** Tas atvieglo elektroinstrumenta vadību neparedzētās situācijās.
- ▶ **Izvēlieties darbam piemērotu apģērbu. Darba laikā nenēsājiet brīvi plandošas drēbes un rotaslietas. Netuviniet matus, apģērbu un aizsargcimdus elektroinstrumenta kustīgajām daļām.** Elektroinstrumenta kustīgajās daļās var ieķerties vaļīgas drēbes, rotaslietas un gari mati.
- ▶ **Ja elektroinstrumenta konstrukcija ļauj tam pievienot ārējo putekļu uzsūkšanas vai savākšanas/uzkrāšanas ierīci, sekojiet, lai tā būtu pievienota un pareizi darbotos.** Pielietojot putekļu uzsūkšanu vai savākšanu/uzkrāšanu, samazinās to kaitīgā ietekme uz strādājošās personas veselību.

**Saudzējoša apiešanās un darbs ar elektroinstrumentiem**

- ▶ **Nepārslogojiet elektroinstrumentu. Katram darbam izvēlieties piemērotu elektroinstrumentu.** Elektroinstruments darbojas labāk un drošāk pie nominālās slodzes.
- ▶ **Nelietojiet elektroinstrumentu, ja ir bojāts tā ieslēdzējs.** Elektroinstruments, ko nevar ieslēgt un izslēgt, ir bīstams lietošanai un to nepieciešams remontēt.
- ▶ **Pirms elektroinstrumenta apkopes, regulēšanas vai darbinstrumenta nomaiņas atvienojiet tā kontaktdakšu no barojošā elektrotīkla vai izņemiet no tā akumulatoru.** Šādi iespējams novērst elektroinstrumenta nejaušu ieslēgšanos.
- ▶ **Ja elektroinstruments netiek lietots, uzglabājiet to piemērotā vietā, kur elektroinstruments nav sasniedzams bērniem un personām, kuras neprot ar to rīkoties vai nav iepazinušās ar šiem noteikumiem.** Ja elektroinstrumentu lieto nekompetentas personas, tas var apdraudēt cilvēku veselību.

- ▶ **Rūpīgi veiciet elektroinstrumenta apkalpošanu. Pārbaudiet, vai kustīgās daļas darbojas bez traucējumiem un nav iespiestas, vai kāda no daļām nav salauzta vai bojāta, vai katra no tām pareizi funkcionē un pilda tai paredzēto uzdevumu. Nodrošiniet, lai bojātās daļas tiktu savlaicīgi nomainītas vai remontētas pilnvarotā remonta darbnīcā.** Daudzi nelaimes gadījumi notiek tāpēc, ka elektroinstrumenti pirms lietošanas nav pienācīgi apkalpoti.
- ▶ **Savlaicīgi notifyiet un uzasiniet griezošos darbinstrumentus.** Rūpīgi kopti elektroinstrumenti, kas apgādāti ar asiem griezējinstrumentiem, ļauj strādāt daudz ražīgāk un ir vieglāk vadāmi.
- ▶ **Lietojiet vienīgi tādus elektroinstrumentus, papildpiederumus, darbinstrumentus utt., kas atbilst šeit sniegtajiem norādījumiem, ņemot vērā arī konkrētos darba apstākļus un pielietojuma īpatnības.** Elektroinstrumentu lietošana citiem mērķiem, nekā tiem, kuriem to ir paredzējis ražotājs, ir bīstama un var novest pie neparedzamām sekām.

#### Apkalpošana

- ▶ **Nodrošiniet, lai elektroinstrumenta remontu veiktu kvalificēts personāls, nomaīnai izmantojot oriģinālās rezerves daļas un piederumus.** Tikai tā iespējams panākt un saglabāt vajadzīgo darba drošības līmeni.

#### Drošības noteikumi dzīvzoga šķērēm

- ▶ **Netuviniet ķermeņa daļas griezējasmehānismam. Ja asmeņi atrodas kustībā, nemēģiniet noņemt apgriezto materiālu vai turēt apgriežamo materiālu. Atbrīvojiet iestrēgušo materiālu tikai tad, ja dārza instruments ir izslēgts.** Lietojot dzīvzoga šķēres, pat viens neuzmanības mirklis var kļūt par cēloni nopietnam savainojumam.
- ▶ **Pārnēsiet dzīvzoga šķēres aiz roktura tikai tad, ja to asmeņi neatrodas kustībā. Transportējot vai uzglabājot dzīvzoga šķēres, nosedziet to asmeņus ar pārsegu.** Rūpīga apiešanās ar instrumentu ļauj samazināt savainošanās risku, pieskaroties asmeņiem.
- ▶ **Turiet dārza instrumentu tikai aiz izolētajām virsmām, jo tā griezējasmehānisms var nonākt saskarē ar slēptiem spriegumnesošiem vadiem vai paša instrumenta elektrokabli.** Griezējasmehānismam skarot spriegumnesošus vadus, spriegums nonāk arī uz instrumenta metāla daļām un var būt par cēloni elektriskajam triecienam.
- ▶ **Sekoņiet, lai elektrokabelis neatrastos tuvu apgriešanas vietai.** Darba laikā kabelis var nosegt krūmu zari, kā rezultātā tas var nejauši tikt pārgriezts.

#### Papildu drošības noteikumi

- ▶ Šis instruments nav paredzēts, lai to lietotu personas (tai skaitā arī bērni) ar traucētām fiziskajām, sensorajām vai garīgajām spējām vai nepietiekošu pieredzi un/vai nepietiekošām zināšanām, izņemot gadījumus, kad instrumenta lietošana notiek par minēto personu drošību atbildīgas personas uzraudzībā vai saņemot no tās norādījumus, kā lietojams instruments.

Bērņus nedrīkst atstāt bez uzraudzības; nodrošiniet, lai tie nesāktu rotaļāties ar instrumentu.

- ▶ **Darba laikā stingri turiet elektroinstrumentu ar abām rokām un centieties ieturēt drošu stāju.** Elektroinstrumentu ir drošāk vadīt ar abām rokām.
- ▶ **Pirms elektroinstrumenta novietošanas nogaidiet, līdz apstājas tā kustīgās daļas.**
- ▶ Instrumenta darbības laikā neļaujiet citām personām vai mājdzīvniekiem pienākt darba vietai tuvāk par 3 metriem. Instrumenta lietotājs nes atbildību par kaitējumiem, kas darba vietas robežās var tikt nodarīti citām personām.
- ▶ Neturiet dzīvzoga šķēres aiz asmeņu vadotnes.
- ▶ Neļaujiet lietot dzīvzoga šķēres bērniem vai personām, kuras nav iepazinušās ar šiem norādījumiem. Minimālais vecums lietotājiem tiek noteikts atbilstoši nacionālajai likumdošanai.
- ▶ Nelietojiet dzīvzoga šķēres, ja darba vietas tiešā tuvumā atrodas citas personas (īpaši bērni) vai mājdzīvnieki.
- ▶ Instrumenta lietotājs nes atbildību par kaitējumu, kas tā darbības rezultātā tiek nodarīts citām personām vai viņu īpašumam.
- ▶ Nestrādājiet ar dzīvzoga šķērēm basām kājām vai vaļējās sandalēs. Darba laikā vienmēr nēsājiet stabilus apavus un garās bikses. Strādājot ieteicams nēsāt izturīgus aizsargcimdus, neslidošus apavus un aizsargbrilles. Nenēsājiet platas drēbes un rotaslietas, kas varētu iekļerties instrumenta kustīgajās daļās.
- ▶ Pirms darba rūpīgi pārbaudiet apgriežamo dzīvzogu un atbrīvojiet to no stieplēm un citiem traucējošiem priekšmetiem.
- ▶ Ik reizi pirms instrumenta lietošanas pārbaudiet, vai tā asmeņi, asmeņu stiprinājuma skrūves un citas griezējmezgla daļas nav nolietojušās vai bojātas. Nekad nestrādājiet ar instrumentu, ja tā griezējmezgls ir bojāts vai stipri nolietojies.
- ▶ Ik reizi pirms lietošanas pārbaudiet, vai nav bojāts instrumenta elektrokabelis vai pagarinātājkabelis, un vajadzības gadījumā tos nomainiet. Sargājiet elektrokabli un pagarinātājkabli no karstuma, eļļas un asām šķautnēm.
- ▶ Pirms darba ar dzīvzoga šķērēm pārliecinieties, ka vajadzības gadījumā spēsit tās nekavējoties apturēt.
- ▶ Veiciet dzīvzoga apgriešanu tikai diennakts gaišajā laikā vai labā mākslīgajā apgaismojumā.
- ▶ Nekādā gadījumā nelietojiet dzīvzoga šķēres, ja uz tām nav nostiprinātas nepieciešamās aizsargierīces vai arī nostiprinātas aizsargierīces ir bojātas.
- ▶ Nodrošiniet, lai dzīvzoga šķēru lietošanas laikā uz tām būtu nostiprināti visi kopā ar instrumentu piegādātie rokturi un aizsargierīces. Nekādā gadījumā nemēģiniet lietot nepilnīgi samontētas vai bez ražotājs firmas atļaujas modificētas dzīvzoga šķēres.
- ▶ Nekad neturiet dzīvzoga šķēres aiz uz tām nostiprinātajām aizsargierīcēm.
- ▶ Darbinot dzīvzoga šķēres, vienmēr ieturiet stingru stāju un saglabājiet līdzsvaru, īpaši tad, ja darbs notiek, stāvot uz kāpnēm.

## 148 | Latviešu

- ▶ Darba laikā paturiet uzmanības lokā situāciju darba vietas tuvumā un visus faktorus, kas varētu radīt bīstamu situāciju, jo dzīvzoga apgrīšanas laikā instrumenta darbība var nebūt dzirdama.
- ▶ Atvienojiet instrumenta kontaktdakšu no elektrotīkla kontaktlīdžas:
  - pirms dzīvzoga šķēru pārbaudes, asmeņu atbrīvošanas no iestrēgušajiem zariem vai citu darbību veikšanas ar instrumentu,
  - pēc instrumenta saduršanās ar kādu priekšmetu; šādā gadījumā pārbaudiet, vai dzīvzoga šķērēm nav radušies bojājumi, un vajadzības gadījumā nodrošiniet, lai tiktu veikts nepieciešamais remonts,
  - ja dzīvzoga šķēres sāk neparasti stipri vibrēt (šādā gadījumā pārbaude jāveic nekavējoties).
- ▶ Pārbaudiet, vai ir stingri pieskrūvēti visi dzīvzoga šķēru uzgriežņi un skrūves un vai instruments atrodas apmierinošā tehniskā stāvoklī.
- ▶ Uzglabājiet dzīvzoga šķēres sausā, augstu izvietotā vai noslēgtā vietā, kur tām nevar piekļūt bērni.
- ▶ Drošības apsvērumu dēļ nomainiet nolietotās vai bojātās daļas.
- ▶ Nemēģiniet remontēt dārza instrumentu saviem spēkiem, ja jums trūkst tam nepieciešamās kvalifikācijas.
- ▶ Nodrošiniet, lai nomaīnai tiktu izmantotas vienīgi oriģinālās rezerves daļas, kas ražotas firmā Bosch.
- ▶ Lai pasargātu lietotāju no saskaršanās ar kustīgo griezējasmēni, šīs dzīvzoga šķēres ir apgādātas ar diviem rokturiem, katrs no kuriem ir aprīkots ar asmens vadības elementu (drošības slēdzi). Lai dzīvzoga šķēres darbotos, abi drošības slēdži jānospiež vienlaicīgi. **Nelietojiet instrumentu, ja tas darbojas bez slēdžu nospiešanas vai arī, nospiežot tikai vienu slēdzi.**

**Elektriskā drošība**

- ▶ **Uzmanību! Pirms apkalpošanas vai tīrīšanas izslēdziet dārza instrumentu un atvienojiet tā kontaktdakšu no elektrotīkla. Rikojieties šādi arī tad, ja elektrokabelis ir bojāts, pārgriezts vai samezģojies.**
- ▶ **Pēc izslēgšanas dzīvzoga šķēru asmens vēl dažas sekundes turpina kustēties. Ievērojiet piesardzību! Nepieskarieties kustīgajam asmenim.**

Drošības apsvērumu dēļ šis dārza instruments ir apgādāts ar aizsargizolāciju un var tikt lietots bez aizsargzemējuma. Tas darbojas no maiņsprieguma 230 V, 50 Hz (instrumenti, kas paredzēti lietošanai ārpus ES, atkarībā no izpildījuma var būt paredzēti arī spriegumam 220 V vai 240 V). Izmantojiet darbam tikai lietošanai atļautos pagarinātājkabeļus. Sīkāku informāciju varat saņemt pilnvarotā klientu apkalpošanas iestādē.

Kopā ar instrumentu drīkst izmantot tikai tipu H05VV-F vai H05RN-F pagarinātājkabeļus.

Lai paaugstinātu elektrodrošību, ieteicams lietot noplūdes strāvas aizsargreleju (RCD) ar maksimālo aizsargstrāvu 30 mA. Šis aizsargrelejs iekreiz pirms darba jāpārbauda.

Ievērojiet pagarinātājkabeļa vai kabeļa noturspoles ražotāja piegādātajā lietošanas pamācībā sniegtos norādījumus, kā arī nacionālos priekšrakstus par šādu izstrādājumu lietošanu.

Piezīme par izstrādājumiem, kas **nav iegādāti Lielbritānijā. UZMANĪBU!** Drošības apsvērumu dēļ dārza instrumenta kontaktdakšu nepieciešams mehāniski sasaistīt ar pagarinātājkabeļi. Pagarinātājkabeļa savienotājiem jābūt nodrošinātiem pret ūdens šļakatām; tiem jābūt pagatavotiem no gumijas vai pārklātiem ar gumiju. Pagarinātājkabelis jālieto kopā ar īpašu pretstiepes stiprinājumu.

Regulāri pārbaudiet, vai savienojamo kabeļos nav vērojamas bojājumu pazīmes, un izmantojiet tos tikai tad, ja kabeļi ir nevainojamā stāvoklī.







Atklājot elektrokabeļi bojājumu, nodrošiniet, lai nepieciešamais remonts tiktu veikts Bosch pilnvarotā remonta darbnīcā.

**Apkalpošana**

- ▶ Rikojoties ar asajiem asmeņiem vai strādājot to tuvumā, vienmēr uzvelciet dārznieka aizsargcimdus.
- ▶ Lai panāktu augstu darba drošību, pārbaudiet dārza instrumentu un nomainiet tā izdilušās vai bojātās daļas.
- ▶ Pirms dārza instrumenta novietošanas uzglabāšanai apsmidziniet tā asmeņu vadotni ar aizsargājošo smērēļu.
- ▶ Pārbaudiet, vai ir stingri pieskrūvēti visi dārza instrumenta uzgriežņi un skrūves un vai tas atrodas apmierinošā tehniskā stāvoklī.
- ▶ Nodrošiniet, lai nomaīnai tiktu izmantotas vienīgi oriģinālās rezerves daļas, kas ražotas firmā Bosch.

**Simboli**

Tālāk aplūkotie simboli ir svarīgi, lai lasītu un pareizi izprastu šo lietošanas pamācību. Iegūstiet šos simbolus un to nozīmi. Simbolu pareiza interpretācija ļaus vieglāk un drošāk lietot elektroinstrumentu.

Simbols	Nozīme
	Nēsājiet aizsargcimdus
	Nēsājiet aizsargbrilles.
	Kustības virziens
	Izslēgšana
	Izslēgšana
	Sargieties no elektriskā trieciena.

Simbols	Nozīme
✓	Atļauta darbība
✗	Aizliegta darbība
🛒	Piederumi

## Pielietojums

Dārza instruments ir paredzēts dzīvžogu un krūmu apgriešanai piemājas dārzā.

## Tehniskie parametri

Dzīvžoga šķēres		AHS 45-16	AHS 50-16	AHS 55-16	AHS 60-16
Izstrādājuma numurs		3 600 H47 A..	3 600 H47 B..	3 600 H47 C..	3 600 H47 D..
Nominālā patērējamā jauda	W	420	450	450	450
Asmeņu vadotnes garums	mm	450	500	550	600
Zobu atvērums	mm	16	16	16	16
Asmeņu kustību biežums brīvgaitā	min. <sup>-1</sup>	3 400	3 400	3 400	3 400
Svars atbilstoši EPTA-Procedure 01:2014	kg	2,6	2,7	2,7	2,8
Elektroaizsardzības klase		□/II	□/II	□/II	□/II

Šādi parametri tiek nodrošināti pie nominālā elektrobarošanas sprieguma [U] 230 V. Iekārtām, kas paredzētas citam spriegumam vai ir modificētas atbilstoši nacionālajiem standartiem, šie parametri var atšķirties.

Dzīvžoga šķēres		AHS 450-16	AHS 480-16	AHS 500-16	AHS 550-16
Izstrādājuma numurs		3 600 H47 A..	3 600 H47 B..	3 600 H47 B..	3 600 H47 C..
Nominālā patērējamā jauda	W	420	450	450	450
Asmeņu vadotnes garums	mm	450	480	500	550
Zobu atvērums	mm	16	16	16	16
Asmeņu kustību biežums brīvgaitā	min. <sup>-1</sup>	3 400	3 400	3 400	3 400
Svars atbilstoši EPTA-Procedure 01:2014	kg	2,6	2,7	2,7	2,7
Elektroaizsardzības klase		□/II	□/II	□/II	□/II

Šādi parametri tiek nodrošināti pie nominālā elektrobarošanas sprieguma [U] 230 V. Iekārtām, kas paredzētas citam spriegumam vai ir modificētas atbilstoši nacionālajiem standartiem, šie parametri var atšķirties.

## Informācija par troksni un vibrāciju

Trokšņa parametru vērtības ir noteiktas atbilstoši EN 60745-2-15.

Instrumenta radītā pēc raksturlielnes A izsvērtā trokšņa parametru tipiskās vērtības ir šādas: trokšņa spiediena līmenis ir 75 dB(A); trokšņa jaudas līmenis ir 95 dB(A). Izkliede K = 2 dB.

### Nēsājiet ausu aizsargus!

Kopējā vibrācijas paātrinājuma vērtība  $a_h$  (vektoru summa trijos virzienos) un izkliede K ir noteikta atbilstoši standartam EN 60745-2-15:

$$a_h < 2,5 \text{ m/s}^2, K = 1,5 \text{ m/s}^2.$$

Šajā pamācībā norādītais vibrācijas līmenis ir izmērīts atbilstoši standartam EN 60745 noteiktajai procedūrai un var tikt lietots elektroinstrumentu savstarpējai salīdzināšanai. To

var izmantot arī vibrācijas radītās papildu slodzes iepriekšējai novērtēšanai.

Šeit norādītais vibrācijas līmenis ir attiecināms uz elektroinstrumenta galvenajiem pielietojuma veidiem. Ja elektroinstrumenti tomēr tiek izmantoti citiem pielietojuma veidiem, kopā ar citādiem piederumiem vai kopā ar atšķirīgiem darbinstrumentiem, kā arī tad, ja tas nav pietiekošā apjomā apkalpots, instrumenta radītais vibrācijas līmenis var atšķirties no šeit norādītās vērtības. Tas var būtiski palielināt vibrācijas radīto papildu slodzi zināmam darba laika posmam. Lai precīzi izvērtētu vibrācijas radīto papildu slodzi zināmam darba laika posmam, jāņem vērā arī laiks, kad elektroinstrumenti ir izslēgti vai arī darbojas, taču faktiski netiek izmantoti paredzētā darba veikšanai. Tas var būtiski samazināt vibrācijas radīto papildu slodzi zināmam darba laika posmam.

**150** | Latviešu

Veiciet papildu pasākumus, lai pasargātu strādājošo personu no vibrācijas kaitīgās iedarbības, piemēram, savlaicīgi veiciet elektroinstrumenta un darbinstrumentu apkalpošanu, novērsiet roku atdzišanu un pareizi plānojiet darbu.

**Montāža un lietošana**

Darbība un tās mērķis	Attēls	Lappuse
Piegādes komplekts	1	167
Pagarinātājkabeļa nostiprināšana	2	167

Darbība un tās mērķis	Attēls	Lappuse
Ieslēgšana	2	167
Izslēgšana	2	168
Norādījumi darbam	2, 3	167 – 168
Asmeņu apkalpošana	4	169
Uzglabāšana un transports	4	169
Piederumu izvēle	5	169

**Kļūmju uzmeklēšana**

Pazīme	Iespējamais cēlonis	Novēršana
Dzīvzoga šķēres nedarbojas	Elektrotīklā nav sprieguma	Pārbaudiet elektrotīklu un ieslēdziet spriegumu
	Ir bojāta kontaktligzda	Izmantojiet citu kontaktligzdu
	Ir bojāts pagarinātājkabelis	Pārbaudiet kabeli un nomainiet, ja tas ir bojāts
	Ir pārdedzis drošinātājs	Nomainiet drošinātāju
Dzīvzoga šķēres darbojas ar pārtraukumiem	Ir bojāts pagarinātājkabelis	Pārbaudiet kabeli un nomainiet, ja tas ir bojāts
	Ir bojāti dārza instrumenta iekšējie savienojumi	Griezieties remonta darbnīcā
	Ir bojāts ieslēdzējs	Griezieties remonta darbnīcā
Dzinējs darbojas, bet griežējelementi nekustas	Kļūme mehānismā	Griezieties remonta darbnīcā
Asmeņi karst	Asmeņi ir kļuvuši neasi	Pieslīpējiet asmeņu vadotni
	Asmeņos ir izveidojušies robi	Pārbaudiet asmeņu vadotnes stāvokli
	Pārāk liela berze nepietiekošas eļļošanas dēļ	Apsmidziniet asmeņu vadotni ar smērēlīu
Dārza instruments stipri vibrē un/vai trokšņo	Dārza instruments ir bojāts	Griezieties remonta darbnīcā

**Klientu konsultāciju dienests un konsultācijas par lietošanu**

[www.bosch-garden.com](http://www.bosch-garden.com)

Pieprasot konsultācijas un pasūtīt rezerves daļas, lūdzam noteikti paziņot desmitzīmju pasūtījuma numuru, kas norādīts uz dārza instrumenta marķējuma plāksnītes.

**Latvijas Republika**

Robert Bosch SIA  
Bosch elektroinstrumentu servisa centrs  
Mūkusalas ielā 97  
LV-1004 Rīga  
Tāl.: 67146262  
Telefakss: 67146263  
E-pasts: [service-pt@lv.bosch.com](mailto:service-pt@lv.bosch.com)

**Atbrīvošanās no nolietotajiem izstrādājumiem**

Neizmetiet elektroinstrumentu sadzīves atkritumu tvērnē!

**Tikai ES valstīm**

Saskaņā ar Eiropas Savienības direktīvu 2012/19/ES par nolietotajām elektriskajām un elektroniskajām ierīcēm un šīs direktīvas atspoguļojumiem nacionālajā likumdošanā, lietošanai nederīgie elektroinstrumenti jāsavāc atsevišķi un jānogādā otrreizējai pārstrādei apkārtējai videi nekaitīgā veidā.

**Tiesības uz izmaiņām tiek saglabātas.**

## Lietuviškai

### Saugos nuorodos

#### Pavaizduotų simbolių paaiškinimas



Atidžiai perskaitykite šią naudojimo instrukciją.



Nenaudokite gyvatvorių žirklių lyjant. Saugokite gyvatvorių žirkles nuo lietaus.



Prieš pradėdami gyvatvorių žirkles reguliuoti ar valyti, susipainiojus laidui, laidą įkirpę ar pažeidę arba prieš palikdami gyvatvorių žirkles be priežiūros net ir trumpam laikui, jas išjunkite ir iš kištukinio lizdo ištraukite kištuką.

#### Bendrosios darbo su elektriniais įrankiais saugos nuorodos

##### **⚠️ ĮSPĖJIMAS** Perskaitykite visas šias saugos nuorodas ir reikalavimus. Jei

nepaisysite žemiau pateiktų saugos nuorodų ir reikalavimų, gali trenkti elektros smūgis, kilti gaisras ir galite sunkiai susižaloti arba sužaloti kitus asmenis.

##### **Įsisaugokite šias saugos nuorodas ir reikalavimus, kad ir ateityje galėtumėte jais pasinaudoti.**

Toliau pateiktame tekste vartojama sąvoka „Elektrinis įrankis“ apibūdina įrankius, maitinamus iš elektros tinklo (su maitinimo laidu), ir akumuliatorinius įrankius (be maitinimo laidu).

#### Darbo vietos saugumas

- ▶ **Darbo vieta turi būti švari ir gerai apšviesta.** Netvarkinga arba blogai apšviesta darbo vieta gali tapti nelaimingų atsitikimų priežastimi.
- ▶ **Nedirbkite su elektriniu įrankiu aplinkoje, kurioje yra degių skysčių, dujų ar dulkių.** Elektriniai įrankiai gali kibirkščiuoti, o nuo kibirkščių dulkės arba susikaupę garai gali užsidegti.
- ▶ **Dirbdami su elektriniu įrankiu neleiskite šalia būti žiūrovams, vaikams ir lankytojams.** Nukreipę dėmesį į kitus asmenis galite nebesuvaldyti prietaiso.

#### Elektrosauga

- ▶ **Elektrinio įrankio maitinimo laidu kištukas turi atitikti tinklo kištukinio lizdo tipą. Kištuko jokia būdu negalima modifikuoti. Nenaudokite kištuko adapterių su įžemintais elektriniais įrankiais.** Originalūs kištukai, tiksliai tinkantys elektros tinklo kištukiniam lizdui, sumažina elektros smūgio pavojų.
- ▶ **Saugokitės, kad neprisilietumėte prie įžemintų paviršių, pvz., vamzdžių, šildytuvų, viryklių ar šaldytuvų.** Kai jūsų kūnas yra įžemintas, padidėja elektros smūgio rizika.
- ▶ **Saugokite elektrinį įrankį nuo lietaus ir drėgmės.** Jei į elektrinį įrankį patenka vandens, padidėja elektros smūgio rizika.

- ▶ **Nenaudokite maitinimo laidu ne pagal paskirtį, t. y. ne-neškite elektrinio įrankio paėmę už laido, nekabinkite ant laido, netraukite už jo, jei norite iš kištukinio lizdo ištraukti kištuką. Laidą patieskite taip, kad jo neveiktų karštis, jis neišsitemptų alyva ir jo nepažeistų aštrios detalės ar judančios prietaiso dalys.** Pažeisti arba susipynę laidai gali tapti elektros smūgio priežastimi.
- ▶ **Jei su elektriniu įrankiu dirbate lauke, naudokite tik tokius ilginamuosius laidus, kurie tinka ir lauko darbams.** Naudojant lauko darbams pritaikytus ilginamuosius laidus, sumažėja elektros smūgio pavojus.
- ▶ **Jei su elektriniu įrankiu neišvengiamai reikia dirbti drėgnoje aplinkoje, naudokite nuotėkio srovės saugiklį.** Dirbant su nuotėkio srovės saugikliu sumažėja elektros smūgio pavojus.

#### Žmonių sauga

- ▶ **Būkite atidūs, sutelkite dėmesį į tai, ką jūs darote ir, dirbdami su elektriniu įrankiu, vadovaukitės sveiku protu. Nedirbkite su elektriniu įrankiu, jei esate pavargę arba vartojote narkotikų, alkoholio ar medikamentų.** Akimirksnio neatidumas dirbant su elektriniu įrankiu gali tapti sunkių sužalojimų priežastimi.
- ▶ **Visada dirbkite su asmens apsaugos priemonėmis ir apsauginiais akiniais.** Naudojant asmens apsaugos priemones, pvz., respiratorių ar apsauginę kaukę, neslystančius batus, apsauginį šalną, klausos apsaugos priemones ir kt., rekomenduojamas atitinkamai pagal naudojamą elektrinį įrankį, sumažėja rizika susižeisti.
- ▶ **Saugokitės, kad elektrinio įrankio neįjungtumėte atsitiktinai. Prieš prijungdami elektrinį įrankį prie elektros tinklo ir/arba akumuliatoriaus, prieš pakeldami ar nešdami įsitikinkite, kad jis yra išjungtas.** Jeigu nešdami elektrinį įrankį pirštą laikysite ant jungiklio arba prietaisą įjungsitė į elektros tinklą, kai jungiklis yra įjungtas, gali įvykti nelaimingas atsitikimas.
- ▶ **Prieš įjungdami elektrinį įrankį pašalinkite reguliavimo įrankius arba veržlinius raktus.** Prietaiso besisukančioje dalyje esantis įrankis ar raktas gali sužaloti.
- ▶ **Stenkitės, kad kūnas visada būtų normalioje padėtyje. Dirbdami stovėkite saugiai ir visada išlaikykite pusiausvyrą.** Tvirtai stovėdami ir gerai išlaikydami pusiausvyrą galėsite geriau kontroliuoti elektrinį įrankį netikėtose situacijose.
- ▶ **Dėvėkite tinkamą aprangą. Nedėvėkite plačių drabužių ir papuošalų. Saugokite plaukus, drabužius ir pirštines nuo besisukančių elektrinio įrankio dalių.** Laisvus drabužius, papuošalus bei ilgus plaukus gali įtraukti besisukančios dalys.
- ▶ **Jei yra numatyta galimybė prijungti dulkių nusiurbimo ar surinkimo įrenginius, visada įsitikinkite, ar jie yra prijungti ir ar tinkamai naudojami.** Naudojant dulkių nusiurbimo įrenginius sumažėja kenksmingas dulkių poveikis.

#### Rūpestinga elektrinių įrankių priežiūra ir naudojimas

- ▶ **Neperkraukite prietaiso. Naudokite jūsų darbui tinkamą elektrinį įrankį.** Su tinkamu elektriniu įrankiu jūs

## 152 | Lietuviškai

dirbsite geriau ir saugiau, jei neviršysite nurodyto galingumo.

- ▶ **Nenaudokite elektrinio įrankio su sugedusiu jungikliu.** Elektrinis įrankis, kurio nebegalima įjungti ar išjungti, yra pavojingas ir jį reikia remontuoti.
- ▶ **Prieš reguliuodami prietaisą, keisdami darbo įrankius ar prieš valydami prietaisą, iš elektros tinklo lizdo ištraukite kištuką ir/arba išimkite akumuliatorių.** Ši atsargumo priemonė apsaugos jus nuo netikėto elektrinio įrankio įsijungimo.
- ▶ **Nenaudojamą elektrinį įrankį sandėliuokite vaikams ir nemokantiems juo naudotis asmenims neprieinamoje vietoje.** Elektriniai įrankiai yra pavojingi, kai juos naudoja nepatyrę asmenys.
- ▶ **Rūpestingai prižiūrėkite elektrinį įrankį. Patikrinkite, ar besisukančios prietaiso dalys tinkamai veikia ir niekur nestringa, ar nėra sulūžusių ar pažeistų dalių, kurios trikdytų elektrinio įrankio veikimą. Prieš vėl naudojant prietaisą, pažeistos prietaiso dalys turi būti sutaisytos.** Daugelio nelaimingų atsitikimų priežastis yra blogai prižiūrimi elektriniai įrankiai.
- ▶ **Pjovimo įrankiai turi būti aštrūs ir švarūs.** Rūpestingai prižiūrėti pjovimo įrankiai su aštriomis pjaunamosiomis briaunomis mažiau stringa ir juos yra lengviau valdyti.
- ▶ **Elektrinį įrankį, papildomą įrangą, darbo įrankius ir t. t. naudokite taip, kaip nurodyta šioje instrukcijoje, ir atsižvelkite į darbo sąlygas ir atliekamą darbą.** Naudojant elektrinius įrankius ne pagal paskirtį, gali susidaryti pavojingos situacijos.

### Aptarnavimas

- ▶ **Elektrinį įrankį turi remontuoti tik kvalifikuoti specialistai ir naudoti tik originalias atsargines dalis.** Taip galima garantuoti, jog elektrinis įrankis išliks saugus naudoti.

### Saugos nuorodos dirbantiems su gyvatvorių žirkėmis

- ▶ **Stenkitės, kad jūsų kūno dalys būtų toliau nuo pjovimo peilio. Veikiant peiliams, nemėginkite pašalinti kerpamą medžiagą arba ją laikyti. Įstrigusią kerpamą medžiagą šalinkite tik tada, kai prietaisas išjungtas.** Akimirksnio neatidumas naudojant gyvatvorių žirkles gali tapti sunkių sužalojimų priežastimi.
- ▶ **Gyvatvorių žirkles neškite tik peiliui sustojus, laikydami jas už rankenos. Gyvatvorių žirkles visada transportuokite ir sandėliuokite su apsauginiu dėkle.** Rūpestingai elgiantis su prietaisu, mažesnis pavojus susižeisti peiliu.
- ▶ **Elektrinį įrankį laikykite tik už izoliuotų rankenų, nes pjovimo peiliai gali kliudyti paslėptus elektros laidus arba elektrinio įrankio maitinimo laidą.** Pjovimo peiliams prisilietus prie laido, kuriuo teka elektros srovė, metalinėse prietaiso dalyse gali atsirasti įtampa ir trenkti elektros smūgis.
- ▶ **Saugokite, kad laidas nepatektų į pjovimo sritį.** Darbo metu krūmuose laidas gali būti blogai matomas ir per neapsižūrėjimą perkirptas.

### Papildomos įspėjamosios nuorodos

- ▶ Šis prietaisas nėra skirtas naudoti ribotos fizinės, juslinės ar intelektualinės galios ir turintiems nepakankamai patirties bei žinių asmenims (taip pat vaikams), išskyrus tuos atvejus, kai jie yra prižiūrimi už saugumą atsakingo asmens ir instruktuojami, kaip prietaisu naudotis. Vaikus būtina prižiūrėti, kad jie nežaistų su prietaisu.
- ▶ **Darbo metu elektrinį įrankį visuomet būtina laikyti abiem rankomis ir patikimai stovėti.** Elektrinis įrankis yra saugiau valdomas, kai laikomas dviem rankomis.
- ▶ **Prieš padėdami prietaisą išjunkite jį ir palaukite, kol variklis visiškai sustos.**
- ▶ Dirbant su prietaisu pašaliniam asmeniui ar gyvūnams artintis prie prietaiso arčiau kaip 3 metrų atstumu draudžiama. Dirbantysis yra atsakingas už darbo zoną trečiųjų asmenų ar gyvūnų atžvilgiu.
- ▶ Niekada neimkite gyvatvorių žirklių už pjovimo peilių.
- ▶ Niekada neleiskite gyvatvorių žirklemis naudotis vaikams arba su šia instrukcija nesusipažinusiems asmenims. Nacionalinėse direktyvose gali būti numatyti tokių prietaisų naudotojų amžiaus apribojimai.
- ▶ Niekada nekirpkite gyvatvorių, jei arti yra žmonių, ypač vaikų, ar naminių gyvūnų.
- ▶ Naudotojas ar dirbantis yra atsakingas už nelaimingus atsitikimus ir žmonėms ar jų nuosavybei padarytą žalą.
- ▶ Nedirbkite su gyvatvorių žirklemis basi ar atvirais batais. Visada avėkite tvirtus batus ir mėvėkite ilgomis kelnėmis. Rekomenduojama mėvėti tvirtas pirštines, neslystančius batus ir užsidėti apsauginius akinius. Nedėvėkite plačių drabužių ar papuošalų, kuriuos gali įtraukti judančios dalys.
- ▶ Atidžiai apžiūrėkite gyvatvorių, kurias reikia kirpti, ir pašalinkite visas vielas bei kitokius svetimkūnius.
- ▶ Prieš pradėdami dirbti, visada patikrinkite, ar nesusidėvėję arba nepažeisti peiliai, peilių varžtai ir kitos pjaunamojo mechanizmo dalys. Niekada nedirbkite su pažeistu arba labai susidėvėjusiu pjaunamoju mechanizmu.
- ▶ Kaskart prieš pradėdami dirbti patikrinkite, ar nepažeistas maitinimo laidas ir ilginamasis laidas ir, jei reikia, jį (juos) pakeiskite. Maitinimo laidą ir jungiamąjį laidą saugokite nuo karščio, alyvos ir aštrių briaunų.
- ▶ Susipažinkite su gyvatvorių žirklių valdymo ypatumais, kad avariniu atveju galėtumėte greitai išjungti.
- ▶ Gyvatvorių kirpkite tik dienos šviesoje arba esant geram dirbtiniam apšvietimui.
- ▶ Niekada nedirbkite su gyvatvorių žirklemis, jei sugedę arba nuimti apsauginiai įtaisai.
- ▶ Prieš pradėdami dirbti patikrinkite, ar ant gyvatvorių žirklių pritvirtintos visos komplekte esančios rankenos ir įstatyti visi apsauginiai įtaisai. Niekada nenaudokite gyvatvorių žirklių, jei jos nėra visiškai sumontuotos arba jei yra neleistinai modifikuotos.
- ▶ Niekada nelaikykite gyvatvorių žirklių už jų apsauginio įtaiso.
- ▶ Dirbdami su gyvatvorių žirklemis visada tvirtai stovėkite ir išlaikykite pusiausvyrą, o ypač dirbdami ant pakopų ar kopėčių.



- ▶ Susipažinkite su aplinka ir būkite pasiruošę pavojingoms situacijoms, nes kirpdami gyvatvėres galite negirdėti, kas vyksta.
- ▶ Ištraukite kištuką iš kištukinio lizdo:
  - prieš pradėdami gyvatvėrių žirkles tikrinti, šalinti kliūtį ar atlikti gyvatvėrių žirklių techninės priežiūros darbus.
  - atsitrenkus į kliūtį. Nedelsdami patikrinkite, ar gyvatvėrių žirkles nepažeistos ir, jei reikia, kreipkitės į specialistus dėl remonto.
  - jei gyvatvėrių žirkles pradeda neįprastai vibruoti (nedelsdami patikrinkite).
- ▶ Patikrinkite, ar gerai priveržtos visos veržlės, sraigčiai ir varžtai, kad būtų užtikrinta, jog gyvatvėrių žirkles yra saugios naudoti.
- ▶ Gyvatvėrių žirkles laikykite sausoje, rakinamoje patalpoje arba padėkite aukšta, kad jų negalėtų pasiekti vaikai.
- ▶ Dėl saugumo susidėvėjusias ar pažeistas dalis pakeiskite.
- ▶ Neremontuokite sodo priežiūros prietaiso patys, nebent turite prietaiso remontui būtiną išsilavinimą.
- ▶ Įsitinkite, kad keičiamos dalys yra pagamintos (aprobuotos) Bosch.
- ▶ Abiejose gyvatvėrių žirklių rankenose yra po apsauginį peilio mygtuką, kurie skirti prisilietimo apsaugai nuo judamo peilio užtikrinti. Dirbant gyvatvėrių žirklemis, vienu metu turi būti spaudžiami abu mygtukai. **Nenaudokite sodo priežiūros įrankio, net jei jis ir veikia, kai nesuaktyvintas nė vienas arba tik vienas mygtukas.**

### Elektrosauga

- ▶ **Dėmesio! Prieš pradėdami techninės priežiūros ar remonto darbus, sodo priežiūros įrankį išjunkite ir ištraukite kištuką. Tą patį būtina padaryti, jei buvo pažeistas, įpjautas ar susipainiojo maitinimo laidas.**
- ▶ **Gyvatvėrių žirkles išjungus, peilis dar kelias sekundes juda. Atsargiai! Nelieskite judančio peilio.**

Jūsų sodo priežiūros įrankis yra su apsaugine izoliacija, jo įžeminti nereikia. Darbinė įtampa yra 230 V AC, 50 Hz (ne ES šalyse 220 V, 240 V atitinkamai pagal modelį). Naudoti tik aprobuotus ilginamuosius laidus. Informacijos galite gauti įgaliotame klientų aptarnavimo skyriuje.

Leidžiama naudoti tik H05VV-F arba H05RN-F tipo ilginamuosius laidus.

Saugumui užtikrinti patariama naudoti nuotėkio srovės jungiklį (RCD), kurio maksimali nuotėkio srovė yra 30 mA. Šis nuotėkio srovės jungiklis turi būti tikrinamas prieš kiekvieną naudojimą.

Susipažinkite su ilginamojo kabelio ir (arba) laido būgno gamintojo naudojimo instrukcija bei jūsų šalyje galiojančiomis naudojimo taisyklėmis ir jų laikykitės.

Nuorodos gaminiams, kurie parduodami **ne DB**: **DĖMESIO:** siekiant užtikrinti jūsų saugumą reikia, kad prie sodo priežiūros įrankio pritvirtintas kištukas būtų sujungtas su ilginamuoju laidu. Ilginamojo laido jungtis turi būti apsaugota nuo aptaškymo, pagaminta iš gumos arba aptraukta guma. Ilginamasis laidas turi būti su laido įtempimo sumažinimo įtaisu.

Reguliariai reikia tikrinti, ar nėra jungiamojo laido pažeidimo požymių; jį leidžiama naudoti tik nepriekaištingos būklės.

Jei jungiamasis laidas yra pažeistas, jis turi būti sutaisytas įgaliotose Bosch remonto dirbtuvėse.

### Techninė priežiūra

- ▶ Kai atliekate darbus aštrių peilių srityje, visada mūvėkite sodininko pirštinėmis.
- ▶ Patikrinkite sodo priežiūros įrankį ir dėl saugumo pakeiskite susidėvėjusias ir pažeistas dalis.
- ▶ Prieš sodo priežiūros įrankį sandėliuodami, peilį visada apipurškite techninės priežiūros purškikliu.
- ▶ Patikrinkite, ar gerai priveržtos visos veržlės, sraigčiai ir varžtai, kad būtų užtikrinta, jog sodo priežiūros įrankis yra saugus naudoti.
- ▶ Įsitinkite, kad keičiamos dalys yra pagamintos (aprobuotos) Bosch.

### Simboliai

Kad skaitydami suprastumėte naudojimo instrukciją, svarbu žinoti žemiau pateiktų simbolių reikšmę. Prašome įsiminti simbolius ir jų reikšmes. Teisingai interpretuodami simbolius, geriau ir saugiau naudosis elektriniu įrankiu.

Simolis	Reikšmė
	Mūvėkite apsauginėmis pirštinėmis
	Dribkite su apsauginiais akiniais.
	Judėjimo kryptis
	Įjungimas
	Išjungimas
	Įmkitės apsaugos priemonių nuo elektros smūgio.
	Leidžiamas veiksmas
	Draudžiamas veiksmas
	Papildoma įranga

### Elektrinio įrankio paskirtis

Šis sodo priežiūros įrankis yra skirtas gyvatvėrėms bei krūmams namų bei mėgėjiškame sode karpyti ir genėti.

## 154 | Lietuviškai

**Techniniai duomenys**

Gyvatvorių žirklys		AHS 45-16	AHS 50-16	AHS 55-16	AHS 60-16
Gaminio numeris		3 600 H47 A..	3 600 H47 B..	3 600 H47 C..	3 600 H47 D..
Nominali naudojamoji galia	W	420	450	450	450
Peilių juostos ilgis	mm	450	500	550	600
Atstumas tarp peilio dantų	mm	16	16	16	16
Tuščiosios eigos judesių dažnis	min <sup>-1</sup>	3400	3400	3400	3400
Svoris pagal „EPTA-Procedure 01:2014“	kg	2,6	2,7	2,7	2,8
Apsaugos klasė		□/II	□/II	□/II	□/II

Duomenys galioja tik tada, kai nominalioji įtampa [U] 230 V. Jei įtampa kitokia arba jei naudojamas specialus, tam tikrai šaliai gaminamas modelis, šie duomenys gali skirtis.

Gyvatvorių žirklys		AHS 450-16	AHS 480-16	AHS 500-16	AHS 550-16
Gaminio numeris		3 600 H47 A..	3 600 H47 B..	3 600 H47 B..	3 600 H47 C..
Nominali naudojamoji galia	W	420	450	450	450
Peilių juostos ilgis	mm	450	480	500	550
Atstumas tarp peilio dantų	mm	16	16	16	16
Tuščiosios eigos judesių dažnis	min <sup>-1</sup>	3400	3400	3400	3400
Svoris pagal „EPTA-Procedure 01:2014“	kg	2,6	2,7	2,7	2,7
Apsaugos klasė		□/II	□/II	□/II	□/II

Duomenys galioja tik tada, kai nominalioji įtampa [U] 230 V. Jei įtampa kitokia arba jei naudojamas specialus, tam tikrai šaliai gaminamas modelis, šie duomenys gali skirtis.

**Informacija apie triukšmą ir vibraciją**

Triukšmo emisijos vertės nustatytos pagal EN 60745-2-15.

Pagal A skalę išmatuotas prietaiso triukšmo lygis tipiniu atveju siekia: garso slėgio lygis 75 dB(A); garso galios lygis 95 dB(A). Paklaida K = 2 dB.

**Dirbkite su klausos apsaugos priemonėmis!**

Vibracijos bendroji vertė  $a_h$  (trijų krypčių atstojamasis vektorius) ir paklaida K nustatytos pagal EN 60745-2-15:  $a_h < 2,5 \text{ m/s}^2$ ,  $K = 1,5 \text{ m/s}^2$ .

Šioje instrukcijoje pateiktas vibracijos lygis buvo išmatuotas pagal EN 60745 normoje standartizuotą matavimo metodą, ir jį galima naudoti elektriniams įrankiams palyginti. Jis skirtas vibracijos poveikiui laikinai įvertinti.

Nurodytas vibracijos lygis atspindi pagrindinius elektrinio įrankio naudojimo atvejus. Tačiau jeigu elektrinis įrankis naudojamas kitokiai paskirčiai, su kitokia papildoma įranga arba jeigu jis nepakankamai techniškai prižiūrimas, vibracijos lygis gali kisti. Tokiu atveju vibracijos poveikis per visą darbo laikotarpį gali žymiai padidėti.

Norint tiksliai įvertinti vibracijos poveikį per tam tikrą darbo laiką, reikia atsižvelgti ir į laiką, per kurį elektrinis įrankis buvo išjungtas arba, nors ir veikė, bet nebuvo naudojamas. Tai įvertinus, vibracijos poveikis per visą darbo laiką žymiai sumažės.

Dirbančiam nuo vibracijos poveikio apsaugoti paskirkite papildomas apsaugos priemones, pvz.: elektrinių ir darbo įrankių techninę priežiūrą, rankų šildymą, darbo eigos organizavimą.

**Montavimas ir naudojimas**

Veiksmas	Pav.	Puslapis
Tiekiamas komplektas	<b>1</b>	167
Ilginamojo laido prijungimas	<b>2</b>	167
Ijungimas	<b>2</b>	167
Išjungimas	<b>2</b>	168
Darbo nuorodos	<b>2, 3</b>	167 – 168
Peilio priežiūra	<b>4</b>	169
Sandėliavimas ir transportavimas	<b>4</b>	169
Papildomos įrangos pasirinkimas	<b>5</b>	169

## Gedimų nustatymas



Požymiai	Galima priežastis	Pašalinimas
Gyvatvorių žirkklės neveikia	Nėra tinklo įtampos Pažeistas kištukinis lizdas Pažeistas ilginamasis laidas Suveikė saugiklis	Patikrinkite ir įjunkite Naudokitės kitu kištukiniu lizdu Patikrinkite laidą ir, jei pažeistas, pakeiskite Pakeiskite saugiklį
Gyvatvorių žirkklės veikia su pertrūkiais	Pažeistas ilginamasis laidas Pažeisti vidiniai sodo priežiūros įrankio laidai Pažeistas variklio įjungimo-išjungimo jungiklis	Patikrinkite laidą ir, jei pažeistas, pakeiskite Kreipkitės į remonto dirbtuves Kreipkitės į remonto dirbtuves
Variklis veikia, peiliai nejudą	Gedimas prietaiso viduje	Kreipkitės į remonto dirbtuves
Peiliai įkaista	Atšipę peiliai Atšerpėję peiliai Per didelė trintis dėl nepakankamo tepimo	Pagaląsti peilius Patikrinti peilius Apipurkšti tepimo alyva
Labai stipriai vibruoja, kelia didelį triukšmą	Sodo priežiūros įrankis pažeistas	Kreipkitės į remonto dirbtuves

## Klientų aptarnavimo skyrius ir naudotojų konsultavimo tarnyba

[www.bosch-garden.com](http://www.bosch-garden.com)

Ieškant informacijos ir užsakant atsargines dalis būtina nurodyti sodo priežiūros įrankio dešimtženklį numerį, esantį firminėje lentelėje.

### Lietuva

Bosch įrankių servisas  
Informacijos tarnyba: (037) 713350  
Įrankių remontas: (037) 713352  
Faksas: (037) 713354  
El. paštas: [service-pt@lv.bosch.com](mailto:service-pt@lv.bosch.com)

## Šalinimas



Nemeskite elektrinių įrankių į buitinių atliekų konteinerius!

### Tik ES šalims:

Pagal Europos direktyvą 2012/19/ES dėl elektros ir elektroninės įrangos atliekų ir šios direktyvos perkėlimo į nacionalinę teisę aktus, naudoti nebetinkami elektriniai įrankiai turi būti surenkami atskirai ir perdirbami aplinkai nekenksmingu būdu.

### Galimi pakeitimai.

## التخلص من العدة الكهربائية

لا ترم العدد الكهربائية في النفايات المنزلية!



### لدول الاتحاد الأوروبي فقط:

فحسب التوجيه الأوروبي EU/19/2012 بصدد الأجهزة الكهربائية والالكترونية القديمة وتطبيقه ضمن القانون المحلي، ينبغي جمع وفصل العدد الكهربائية التي لم تعد صالحة للاستعمال والتخلص منها لمركز يقوم بإعادة استعمالها بطريقة منصفة بالبيئة.

نحتفظ بحق إدخال التعديلات.

### قطر

International Construction Solutions W L L

البريد: 51 الدوحة

قطر

هاتف: +974 40065458

فاكس: +974 4453 8585

البريد الإلكتروني: csd@icsdoha.com

### المملكة العربية السعودية

إبراهيم الجفالي وأخوانه للمعدات الفنية البوادي

شارع المدينة المنورة، كيلو 14

جدة 21431، المملكة العربية السعودية

هاتف: +966 2 667222

فاكس: +966 2 6676308

البريد الإلكتروني: roland@eajb.com.sa

### سوريا

شركة الدلال للأدوات الفنية

البريد: 1030

حلب

هاتف: +963 212116083

البريد الإلكتروني: rita.dallal@hotmail.com

### تونس

شركة روبرت بوش المحدودة بتونس

7 شارع ابن بطوطة زد. أي. سان جوبانمقرين الرياض

2014 بن عروس

هاتف: +216 71 427 496/879

فاكس: +216 71 428 621

البريد الإلكتروني: sav.outillage@tn.bosch.com

### الإمارات العربية المتحدة

Central Motors & Equipment LLC

البريد: 1984

شارع الوحدة - مبنى السناء

الشارقة

هاتف: +971 6 593 2777

فاكس: +971 6 533 2269

البريد الإلكتروني: powertools@centralmotors.ae

### اليمن

مجموعة أبو الرجال التجارية

شارع سناء الزبيري أمام مبنى البرلمان الجديد

هاتف: +967 1 202010

فاكس: +967 1 279029

البريد الإلكتروني: tech-tools@abualrejal.com

## البحث عن الأخطاء



الأعراض	السبب المحتمل	الحل
مقص التقطيع لا يشتغل	لا يوجد جهد كهربائي	افحصه وشغله
	مقيس الشبكة الكهربائية تالف	استخدم مقيس آخر
	كبل التمديد تالف	افحص الكبل واستبدله إن كان تالف
	تم إطلاق المصهر	استبدل المصهر
مقص التقطيع يشتغل بشكل متقطع	كبل التمديد تالف	افحص الكبل واستبدله إن كان تالف
	تلف بالكبلات الداخلية بجهاز الحديقة	راجع خدمة الزبائن
	مفتاح التشغيل والإطفاء تالف	راجع خدمة الزبائن
المحرك يعمل، السكاكين متوقفة	خطأ داخلي	راجع خدمة الزبائن
السكاكين تسخن	السكين كليلية	ينبغي شحذ جذع السكين
	السكين مثلثة	ينبغي فحص جذع السكين
	احتكاك زائد بسبب قلة التزليق	يغ زيت التزليق
اهتزازات/أصوات شديدة	جهاز الحديقة تالف	راجع خدمة الزبائن

## الأردن

Roots Arabia - Jordan  
شارع ناصر بن جميلبنانية رقم 37 الرابعة  
11194 عمان  
هاتف: +962 6 5545778  
البريد الإلكتروني: bosch@rootsjordan.com

## الكويت

القرين لتجارة السيارات بالمنطقة الصناعية شويع  
البريد: 164 - صفت 13002  
هاتف: +966 24810844  
فاكس: +966 24810879  
البريد الإلكتروني: josephkr@aaalmutawa.com

## لبنان

Tehini Hana & Co. S. A. R. L.  
بريد: 499-90 جديد  
هاتف: +961 1255211  
البريد الإلكتروني: service-pt@tehini-hana.com

## المغرب

شركة روبرت بوش المحدودة بالمغرب  
53، زنقة الملازم محمد محروض  
20300 الدار البيضاء  
البريد الإلكتروني: sav.outillage@ma.bosch.com

## عمان

Malatan Trading & Contracting LLC  
البريد: 131  
سلطنة عمان  
هاتف: +968 99886794  
البريد الإلكتروني: malatanpowertools@malatan.net

خدمة الزبائن ومشورة  
الاستخدام

www.bosch-garden.com

يرجى ذكر رقم الصنف بالمراتب العشر حسب لائحة طراز جهاز  
الحديقة بشكل ضروري عند الاستشارة وعند إرسال طلبيات  
قطع الغيار.

## الجزائر

سيستال  
المنطقة الصناعية احدادن  
بجاية 06000  
هاتف: +213 (0) 982 400 991/2  
فاكس: +213 (0) 3 420 1569  
البريد الإلكتروني: sav@siestal-dz.com

## البحرين

حاتم الجفالي للمعدات الفنية  
مملكة البحرين  
هاتف: +966 126971777-311  
فاكس: +973 17704257  
البريد الإلكتروني: h.berjas@eajb.com.sa

## مصر

يونيمار  
رقم 20 مركز الخدمات  
التجمع الاول - القاهرة الجديدة - مصر  
هاتف: +2 02 224 76091-95 / +2 02 224 78072-73  
فاكس: +2 02 224 78075  
البريد الإلكتروني: adelzaki@unimaregypt.com

## العراق

مجموعة شركات الصهبا للتكنولوجيا  
شارع مطار المثنى  
بغداد  
هاتف: +964 7901906953  
هاتف (دبي): +971 43973851  
البريد الإلكتروني: bosch@sahbatechnology.com

## البيانات الفنية

مقص التفضيب					
AHS 60-16	AHS 55-16	AHS 50-16	AHS 45-16		
3 600 H47 D..	3 600 H47 C..	3 600 H47 B..	3 600 H47 A..		رقم الصنف
450	450	450	420	واط	القدرة الاسمية المقنية
600	550	500	450	مم	طول القص
16	16	16	16	مم	فتحة الأسنان
3400	3400	3400	3400	دقيقة <sup>1</sup>	عدد الأشواط بلا حمل
2,8	2,7	2,7	2,6	كغ	الوزن حسب EPTA-Procedure 01:2014
II/□	II/□	II/□	II/□		فئة الوقاية

القيم سارية المفعول لجهود اسمي [U] بمقدار 230 فولط. قد تتفاوت هذه القيم عندما يختلف الجهد عن ذلك أو بطرازات خاصة ببلدان معينة.

مقص التفضيب					
AHS 550-16	AHS 500-16	AHS 480-16	AHS 450-16		
3 600 H47 C..	3 600 H47 B..	3 600 H47 B..	3 600 H47 A..		رقم الصنف
450	450	450	420	واط	القدرة الاسمية المقنية
550	500	480	450	مم	طول القص
16	16	16	16	مم	فتحة الأسنان
3400	3400	3400	3400	دقيقة <sup>1</sup>	عدد الأشواط بلا حمل
2,7	2,7	2,7	2,6	كغ	الوزن حسب EPTA-Procedure 01:2014
II/□	II/□	II/□	II/□		فئة الوقاية

القيم سارية المفعول لجهود اسمي [U] بمقدار 230 فولط. قد تتفاوت هذه القيم عندما يختلف الجهد عن ذلك أو بطرازات خاصة ببلدان معينة.

## التركيب والتشغيل

الصفحة	الصورة	هدف العمل
167	1	نطاق التوريد
167	2	وصل كبل التمديد
167	2	التشغيل
168	2	الإطفاء
167-168	2,3	ملاحظات عمل
169	4	صيانة السكنين
169	4	الخزن والنقل
169	5	اختيار التتابع

## معلومات عن الضجيج والاهتزازات

قيم انبعاث الضوضاء محتسبة تبعاً للمعيار EN 60745-2:15. تبلغ قيمة مستوى ضجيج (نوع A) العدة الكهربائية عادة: مستوى ضغط صوت 75 ديسيبل (A)، مستوى قدرة الصوت 95 ديسيبل (A). التفاوت  $K = 2$  ديسيبل.

## ارتد واقية سمع!

قيمة انبعاث الاهتزازات  $a_{h3}$  (مجموع المتجهات بثلاثة اتجاهات) والتفاوت K حُسبت حسب EN 60745-2:15:  $a_{h3} > 2,5$  م/ثا<sup>2</sup>،  $K = 1,5$  م/ثا<sup>2</sup>.

لقد تم قياس مستوى الاهتزازات المذكور في التعليمات هذه حسب أسلوب قياس معبر ضمن EN 60745 ويمكن استخدامه لمقارنة العدد الكهربائية ببعضها البعض. كما أنه ملائم لتقدير التعرض للاهتزازات بشكل ميداني. يمثل مستوى الاهتزازات المذكور الاستخدامات الأساسية للعدة الكهربائية. بينما إن تم استعمال العدة الكهربائية لاستخدامات أخرى بملقمات متعددة أو بعدد شغل مخالفة أو بصيانة غير كافية، فقد يختلف مستوى الاهتزازات. وقد يزيد ذلك التعرض للاهتزازات طوال فترة الشغل بشكل واضح.

كما ينبغي من أجل تقدير التعرض للاهتزازات بشكل دقيق، أن يتم مراعاة الأوقات التي يطفأ خلالها الجهاز أو التي يعمل بها ولكن دون تشغيله بحمل فعلاً. وقد يخفف ذلك التعرض للاهتزازات بشكل واضح عبر كامل مدة العمل. حدد إجراءات أمان إضافية لوقاية المستخدم من تأثير الاهتزازات، مثلاً: صيانة العدة الكهربائية وعدد الشغل، تدفئة اليدين وتنظيم مجريات العمل.

## الصيانة

- ◀ ارتد قفازات الحدائق دائما، عند إجراء الأعمال أو التعديلات في مجال السكاكين.
- ◀ احرص على سبيل الاحتياط.
- ◀ شتم جذع سكين جهاز الحديقة دائما بواسطة بخاخ الصيانة من أجل خزته.
- ◀ تأكد من ثبات جميع الصواميل والمسامير واللواص لضمان حالة عمل آمنة لجهاز الحديقة.
- ◀ احرص على كون الأجزاء المستبدلة صنع بوش.

## الرموز

إن الرموز التالية تلعب دورا هاما عند قراءة وفهم كراسة الاستعمال. احفظ الرموز ومعناها. إن تفسير الرموز بشكل صحيح يساعدك على استعمال العدة الكهربائية بشكل أفضل وأكثر أمانا.

الرمز	المعنى
	ارتد قفازات واقية
	ارتد نظارات واقية.
	اتجاه الحركة
	التشغيل
	الإطفاء
	اتقي من الصدمات الكهربائية.
	تصرف مسموح
	عمل ممنوع
	التوايح

## الاستعمال المخصص

لقد خصص جهاز الحديقة لقص وتقليم شجيرات والأحراش في حدائق المنازل.

◀ كن واعيا لما يحصل حولك ومستعدا لمجابهة لحظات حدوث المخاطر المحتملة التي قد لا تسمعها أثناء القص بواسطة مقص التقطيع.

◀ اسحب قابس الشبكة الكهربائية من المقبس:

- قبل فحص وإزالة الاستعصاء أو إجراء الأعمال على مقص التقطيع.

- بعد ملاصقة غرض غريب. احرص مقص التقطيع عما إن كان تالفا واتخذ الإجراءات اللازمة ليتم تصليحه إن تطلب الأمر ذلك.

- إن بدأ مقص التقطيع بالارتجاج بشكل غريب (افحصه فورا).

◀ تأكد من ثبات جميع الصواميل والمسامير واللواص لضمان حالة عمل آمنة لمقص التقطيع.

◀ احتفظ بمقص التقطيع بمكان جاف ومرتفع أو مغلق، خارج متناول الأطفال.

◀ استبدل الأجزاء المستهلكة أو التالفة على سبيل الاحتياط.

◀ لا تحاول أن تقوم بتصلب جهاز الحديقة بنفسك، إلا إن كنت قد تعلمت المهنة المطلوبة لذلك.

◀ احرص على كون الأجزاء المستبدلة صنع بوش.

◀ لقد تم تزويد مقص التقطيع بمفتاح وقاية سكين واحد بكل مقبض بمثابة واقية لمس لسكين القص المتحركة.

ينبغي الضغط على المفاتيح معا بأن واحد من أجل تشغيل مقص التقطيع. لا تستخدم جهاز الحديقة، حتى لو كان قيد التشغيل، إن لم يضغط على أي مفتاح أو لم تم الضغط على مفتاح فقط.

## الأمان الكهربائي

◀ انتبه! اطفئ جهاز الحديقة قبل إجراء أعمال الصيانة والتنظيف واسحب قابس الشبكة الكهربائية. يطبق ذلك أيضا في حال تلف أو قطع أو التلف الكابل الكهربائي.

◀ تتابع السكين دورانها لعدة ثوان بعد إطفاء مقص التقطيع. احترس! لا تلمس السكين المتحركة.

تم عزل جهاز الحديقة عزلا وقائيا لحمايتك وهو لا يحتاج إلى التأريض. يبلغ جهد التشغيل 230 فولط تيار متناوب، 50 هرتز (بالنسبة لغير دول الجماعة الأوروبية 220 فولط، 240 فولط حسب الطراز). استخدم فقط كبلات التمديد المرخصة. يمكنك أن تحصل على المعلومات لدى مركز خدمة زبائن الوكالة.

يسمح باستخدام كبلات التمديد نوع H05VV-F أو H05RN-F فقط.

ينصح باستخدام مفتاح FI (RCD) بتيار متلف أقصاه 30 ميلي أمبير لزيادة مستوى الأمان. ينبغي أن يتم فحص مفتاح الـ FI قبل كل استعمال.

تفيد تعليمات تشغيل منتج كبل التمديد أو ملف الكبلات وأيضا بالأحكام الوطنية بخصوص استخدامها.

ملاحظة للمنتجات التي لا تباع في GB:

**انتبه:** يطلب للمحافظة على أمانك أن يتم وصل القابس المركب على جهاز الحديقة بكبل التمديد. ينبغي أن يكون قد تم وقاية قارئة كبل التمديد من رذاذ الماء، وأن تكون مصنوعة من المطاط أو أن تكون مغلقة بالمطاط. ينبغي أن يتم استخدام كبل التمديد بالاتصال مع مخفف للسحب. يجب أن يفحص خط الوصل بشكل منتظم على وجود علامات التلف وبجوز استخدامه فقط عندما يكون في حالة سليمة تماما.

يسمح بتصلب خط الوصل التالف من قبل ورشة تصليح وكالة بوش فقط.

## تعليمات تحذير إضافية

- ◀ لم يخصص هذا الجهاز للاستعمال من قبل الأشخاص (بما فيهم الأطفال) ذوي المقدرات الجسدية أو الحسية أو العقلية المحدودة أو القليلي الخبرة و/أو المعدومي المعرفة، إلا إذا تم مراقبتهم من قبل شخص مسؤول عن أمانهم أو إذا تم تزودهم بالمعلومات عن كيفية استخدام الجهاز من قبل هذا الشخص.
- ◀ ينبغي مراقبة الأطفال لضمان عدم لعبهم بالجهاز.
- ◀ **أقضي على العدة الكهربائية أثناء الشغل بكتنا اليدين بإحكام وقف بثبات.** يتم توجيه العدة الكهربائية بكتنا اليدين بأمان أكبر.
- ◀ **انتظر إلى أن تتوقف العدة الكهربائية عن الحركة قبل أن تركنها.**
- ◀ لا يجوز أن يتواجد الأشخاص الآخريين أو الحيوانات ضمن مجال يبلغ 3 أمتار أثناء التشغيل. يتحمل المستخدم المسؤولية ضمن مجال العمل.
- ◀ لا تلمس مقص التقصيب أبداً من قبل جذع السكين.
- ◀ لا تسمح للأطفال أو للأشخاص الغير مطلعين على هذه التعليمات أبداً أن يستعملوا مقص التقصيب. قد تحد الأحكام الوطنية من عمر المستخدم.
- ◀ لا تقص سياج الشجيرات بمقص التقصيب أبداً أثناء تواجد الأشخاص ولا سيما الأطفال أو الحيوانات المنزلية على مقربة مباشرة.
- ◀ إن المستخدم أو المستعمل هو الذي يحمل مسؤولية الحوادث أو الإصابات التي تصيب الأشخاص الآخريين أو ممتلكاتهم.
- ◀ لا تستخدم مقص التقصيب عاري القدمين أو مرتديا الصندل المفتوح. ارتد أحذية متينة وبنطال طويل دائماً. صنص بارتداء قفازات متينة وأحذية مانعة للانزلاق ونظارات واقية. لا ترتد الثياب الفضفاضة أو الحلى التي قد تتشابك بالأجزاء المتحركة.
- ◀ افحص سياج الشجيرات المرغوب قصه بدقة وأبعد جميع الأسلاك وغيرها من الأغراض الغريبة.
- ◀ افحص قبيل الاستعمال دائماً، إن كانت السكاكين ولوالب السكاكين وغيرها من أجزاء آلية القطع مستهلكة أو تالفة. لا تعمل أبداً بواسطة آلية قطع تالفة أو مستهلكة بشكل شديد.
- ◀ افحص خط الوصل/كبل التمديد قبيل كل استعمال عما إن كان تالفاً واستبدله إن تطلب الأمر ذلك. احم خط الوصل/كبل التمديد من الحرارة والزيت والمواف المادّة.
- ◀ تمرن على استخدام مقص التقصيب حتى تتمكن من توقيفه فوراً في الحالات الطارئة.
- ◀ قص بواسطة مقص التقصيب فقط أثناء ضوء النهار أو بالإضاءة الاصطناعية الجيدة.
- ◀ لا تستخدم مقص التقصيب أبداً إن كانت تجهيزات الوقاية تالفة أو غير مركبة.
- ◀ احرص عند تركيب جميع المقابض وتجهيزات الأمان المرفقة عند تشغيل مقص التقصيب. لا تحاول أبداً أن تقوم بتشغيل مقص تقصيب لم يتم تركيبه بشكل كامل أو مقص تقصيب تم تعديله بطريقة غير مسموحة.
- ◀ لا تمسك بمقص التقصيب أبداً من قبل تجهيزات الوقاية.
- ◀ احرص دائماً على الوقوف بثبات أثناء تشغيل مقص التقصيب وحافظ على توازنك دائماً، ولا سيما عند استخدامه على الدرج أو السلم.

- ◀ لا تستخدم العدة الكهربائية إن كان مفتاح تشغيلها تالف. العدة الكهربائية التي لم تعد تسمح بتشغيلها أو بإطافئها خطيرة ويجب أن يتم تصليحها.
- ◀ **اسحب القابض من المقبس و/أو انزع المرمك قبل ضبط الجهاز وقبل استبدال قطع التتابع أو قبل وضع الجهاز جانباً.** تمنع إجراءات الاحتياط هذه تشغيل العدة الكهربائية بشكل غير مقصود.
- ◀ **احتفظ بالعدد الكهربائية التي لا يتم استخدامها بعيداً عن مجال الأطفال.** لا تسمح باستخدام العدة الكهربائية لمن لا خبرة له بها أو لمن لم يقرأ تلك التعليمات. العدد الكهربائية خطيرة إن تم استخدامها من قبل أشخاص دون خبرة.
- ◀ **اعتن بالعدد الكهربائية بشكل جيد.** تفحص عما إذا كانت أجزاء الجهاز المتحركة تعمل بشكل سليم وبأنها غير مستعصبة عن الحركة أو إن كانت هناك أجزاء مكسورة أو تالفة لدرجة تؤثر فيها على حسن أداء العدة الكهربائية. ينبغي تصليح هذه الأجزاء التالفة قبل إعادة تشغيل الجهاز. الكثير من الحوادث مصدرها العدد الكهربائية التي تم صيانتها بشكل رديء.
- ◀ **حافظ على إبقاء عدد القطع نظيفة وحادة.** إن عدد القطع ذات حواف القطع الحادة التي تم صيانتها بعناية تتكبد بشكل أقل ويمكن توجيهها بشكل أيسر.
- ◀ **استخدم العدة الكهربائية والتتابع وعدد الشغل وإلخ. حسب هذه التعليمات.** تراعى أثناء ذلك شروط الشغل والعمل المراد تنفيذه. استخدام العدد الكهربائية لغير الأشغال المخصصة لأجلها قد يؤدي إلى حدوث الحالات الخطيرة.

## الخدمة

- ◀ **اسمع بتصليح عدتك الكهربائية فقط من قبل العمال المتخصصين وقطب باستعمال قطع الغيار الأصلية.** يؤمن ذلك المحافظة على أمان الجهاز.
- ◀ **ملاحظات الأمان لمقصات التقصيب**
- ◀ **أبعد جميع أعضاء الجسم عن سكاكين القص. لا تحاول أن تزيل الأعشاب المقصوبة أثناء حركة السكاكين أو أن تمسك بالمواد المرغوب قصها.** أزل الأعشاب المقصوبة المتشابكة فقط بعد إطفاء الجهاز. إن لحظة عدم انتباه واحدة فقط أثناء استخدام مقص التقصيب قد تكون من عواقبها الإصابات الشديدة.
- ◀ **احمل مقص التقصيب من قبل المقبض عند توقف السكاكين عن الحركة.** لبس مقص التقصيب دائماً بغطاء الوقاية عند نقله أو خزنه. إن معاملة الجهاز بحذر يقلل من مخاطر الإصابات بالسكاكين.
- ◀ **امسك بالعدد الكهربائية من قبل سطوح القبض المعزولة فقط، لأن سكين القمص قد تلامس الخطوط الكهربائية المخفية أو كبل الشبكة الكهربائية الخاص بالعدد الكهربائية.** إن تلامس سكين القمص مع الخطوط التي يسري بها جهد كهربائي قد يكهز الأجزاء المعدنية بالجهاز ليؤدي إلى صدمة كهربائية.
- ◀ **أبعد الكبل عن مجال القص.** يجوز أن يكون الكبل مخفياً في الأعراس أثناء العمل، فيتم قطعه بشكل غير مقصود.



## عربي

## تعليمات الأمان

## شرح صور الرموز

اقرأ تعليمات التشغيل هذه.



لا تستخدم مقص التقطيع عند هطول الأمطار.  
لا تعرض مقص التقطيع للأمطار.



اطفئ مقص التقطيع واسحب قابس الشبكة الكهربائية من المقبس قبل ضبط أو تنظيف الجهاز أو إن تشابك أو تقطع أو تلف الكبل الكهربائي أو إن كنت ستترك مقص التقطيع دون مراقبة حتى لو كان ذلك لوقت قصير فقط.



## ملاحظات تحذيرية عامة للعدد الكهربائية

**تحذير** اقرأ جميع الملاحظات التحذيرية والتعليمات.

إن ارتكاب الأخطاء عند تطبيق الملاحظات التحذيرية والتعليمات قد يؤدي إلى الصدمات الكهربائية، إلى نشوب الحرائق و/أو الإصابة بجروح خطيرة.

احتفظ بجميع الملاحظات التحذيرية والتعليمات للمستقبل.

يقصد بمصطلح "العدة الكهربائية" المستخدم في الملاحظات التحذيرية، العدد الكهربائية الموصولة بالشبكة الكهربائية (بواسطة كابل الشبكة الكهربائية) وأيضاً العدد الكهربائية المزودة برمكس (دون كابل الشبكة الكهربائية).

## الأمان بمكان الشغل

حافظ على نظافة وحسن إضاءة مكان شغلك. الفوضى في مكان الشغل وميالات العمل الغير مضاءة قد تؤدي إلى حدوث الحوادث.

لا تشتغل بالعدة الكهربائية في محيط معرض لخطر الانفجار والذي تتوفر فيه السوائل أو الغازات أو الأغبرة القابلة للاشتعال. العدد الكهربائية تشكل الشر الذي قد يتطاير، فيشعل الأغبرة والأبخرة.

حافظ على بقاء الأطفال وغيرهم من الأشخاص على بعد عندما تستعمل العدد الكهربائية. قد تفقد السيطرة على الجهاز عند التلهي.

## الأمان الكهربائي

يجب أن يتلائم قابس وصل العدد الكهربائية مع المقبس. لا يجوز تغيير القابس بأي حال من الأحوال. لا تستعمل القوابس المهايئة مع العدد الكهربائية المؤرصة تأريض وقائي. تخفّض القوابس التي لم يتم تغييرها والمقابس الملائمة من خطر الصدمات الكهربائية.

تجنب ملامسة السطوح المؤرصة كالأنابيب وورادياتورات التدفئة والمدافئ أو البرادات بواسطة جسمك. يزداد خطر الصدمات الكهربائية عندما يكون جسمك مؤرّض.

أبعد العدة الكهربائية عن الأمطار أو الرطوبة. يزداد خطر الصدمات الكهربائية إن تسرب الماء إلى داخل العدة الكهربائية.

لا تسيء استعمال الكابل لحمل العدة الكهربائية أو لتعليقها أو لسحب القابس من المقبس. حافظ على إبعاد الكابل عن الحرارة والزيت والمواف المادة أو عن أجزاء الجهاز المتحركة. تزيد الكابلات التالفة أو المتشابكة من خطر الصدمات الكهربائية.

استخدم فقط كابلات التمديد الصالحة للاستعمال الخارجي أيضاً عندما تشتغل بالعدة الكهربائية في الغلاء. يخفّض استعمال كابل تمديد مخصص للاستعمال الخارجي من خطر الصدمات الكهربائية.

إن لم يكن بالإمكان تجنب تشغيل العدة الكهربائية في الأجواء الرطبة، فاستخدم مفتاح للوقاية من التيار المتخلف. إن استخدام مفتاح للوقاية من التيار المتخلف يقلل خطر الصدمات الكهربائية.

## أمان الأشخاص

كن يقظاً وانتبه إلى ما تفعله وقم بالعمل بواسطة العدة الكهربائية بتعقل. لا تستخدم عدة كهربائية عندما تكون متعب أو عندما تكون تحت تأثير المخدرات أو الكحول أو الأدوية. عدم الانتباه للحظة واحدة عند استخدام العدة الكهربائية قد يؤدي إلى إصابات خطيرة.

ارتد عتاد الوقاية الخاص وارتد دائماً نظارات واقية. يحد ارتداء عتاد الوقاية الخاص، كقناع الوقاية من الغبار وأذنية الأمان الواقية من الانزلاق والخوذ أو واقية الأذنين، حسب نوع واستخدام العدة الكهربائية، من خطر الإصابة بجروح.

تجنب التشغيل بشكل غير مقصود. تأكد من كون العدة الكهربائية مطفاة قبل وصلها بمداد التيار الكهربائي و/أو بالمركم، وقبل رفعها أو حملها. إن كنت تضع إصبعك على المفتاح أثناء حمل العدة الكهربائية أو إن وصلت الجهاز بالشبكة الكهربائية عندما يكون قيد التشغيل، فقد يؤدي ذلك إلى حدوث الحوادث.

انزع عدد الضبط أو مفتاح الربط قبل تشغيل العدة الكهربائية. قد تؤدي العدة أو المفتاح المتواجد في جزء دوار من الجهاز إلى الإصابة بجروح.

تجنب أوضاع الجسد الغير طبيعية. فبأمان وحافظ على توازنك دائماً. سيسم لك ذلك من السيطرة على الجهاز بشكل أفضل في المواقف الغير متوقعة.

ارتد ثياب مناسبة. لا ترتد الثياب الفضفاضة أو المللى. حافظ على إبقاء الشعر والثياب والقفازات على بعد عن أجزاء الجهاز المتحركة. قد تشابك الثياب الفضفاضة والمللى والشعر الطويل بالأجزاء المتحركة.

إن جاز تركيب تجهيزات شفط وتجميع الغبار، فتأكد من أنها موصولة وبأنه يتم استخدامها بشكل سليم. قد يقلل استخدام تجهيزات لشفط الأغبرة من المخاطر الناتجة عن الأغبرة.

## حسن معاملة واستخدام العدد الكهربائية

لا تفرط بتحميل الجهاز. استخدم لتنفيذ أشغالك العدة الكهربائية المخصصة لذلك. إنك تعمل بشكل أفضل وأكثر أماناً بواسطة العدة الكهربائية الملائمة في مجال الأداء المذكور.

## نحوه نصب و کاربرد

نوع عملکرد	تصویر	صفحه
محتویات ارسالی	1	167
کابل اتصال را وصل کنید	2	167
روشن کردن	2	167
خاموش کردن	2	168
راهنمائی های عملی	2, 3	167 - 168
سرویس تیغه	4	169
نگهداری و حمل و نقل	4	169
نحوه انتخاب متعلقات	5	169

گرفت. این مسئله میتواند سطح فشار ناشی از ارتعاش را در کل طول کار به وضوح کم کند. اقدامات ایمنی مضاعف در برابر ارتعاش ها و قبل از تأثیرگذاری آنها را برای حفاظت فردی که با دستگاه کار میکند در نظر بگیرید، بعنوان مثال سرویس ابزار برقی و ابزار و ملحقات آن، گرم نگهداشتن دستها و سازمان دهی مراحل کاری.

## جستجوی خطا



ایرادها	دلیل ممکن	راه حل
اره چمن زن کار نمی کند	دستگاه به برق وصل نیست	کنترل کنید و وصل کنید
	پریز برق خراب است	از پریز دیگر استفاده کنید
	کابل رابط آسیب دیده است	کابل را کنترل کنید و در صورت آسیب دیدگی تعویض کنید
	فیوز پریده است	فیوز را عوض کنید
اره چمن زن با توقف کار می کند	کابل رابط آسیب دیده است	کابل را کنترل کنید و در صورت آسیب دیدگی تعویض کنید
	اتصال درونی کابلهای ابزار باغبانی معیوب است	به نمایندگی مراجعه کنید
	کلید قطع و وصل خراب است	به نمایندگی مراجعه کنید
موتور کار می کند، تیغه ها حرکت نمی کنند	عیب درونی	به نمایندگی مراجعه کنید
تیغه ها داغ می شوند	تیغه کند است	دنده های تیغه را تیز کنید
	تیغه لب پریدگی دارد	دنده های تیغه را کنترل کنید
	اصطکاک زیاد به دلیل چرب نکردن	با روغن چرب کنید
لرزش شدید/سر و صدا	ابزار باغبان خراب است	به نمایندگی مراجعه کنید

## از رده خارج کردن دستگاه

ابزارهای برقی را داخل زباله دان خانگی نیاندازید!



### فقط برای کشورهای عضو اتحادیه اروپا:

طبق آیین نامه و دستورالعمل اروپائی 2012/19/EU در باره دستگاههای کهنه الکتریکی و الکترونیکی و تبدیل آن به حق ملی، باید ابزارهای برقی غیر قابل استفاده را جداگانه جمع آوری کرد و نسبت به بازیافت مناسب با محیط زیست اقدام بعمل آورد.

حق هرگونه تخییری محفوظ است.

## خدمات پس از فروش و مشاوره

### با مشتریان

[www.bosch-garden.com](http://www.bosch-garden.com)

برای هرگونه سوال و یا سفارش ابزار بدکی و متعلقات، حتماً شماره فنی ده رقمی کالا را مطابق برجسب روی ابزار باغبانی اطلاع دهید.

### ایران

روبرت بوش - ایران  
میدان ونک، خیابان خدماتی تقاطع آفتاب، پلاک 3، برج  
مادیران، طبقه 3  
تهران 1994834571  
تلفن: +98 21 86092057

معنی	علامت
کاربری مجاز	✓
عملکرد ممنوع و غیر مجاز	✗
متعلقات	🛒

معنی	علامت
مسیر یا جهت حرکت	↑
روشن کردن	⏻
خاموش کردن	⏻
خود را در برابر شوک الکتریکی مصون بدارید.	⚡

## موارد استفاده از دستگاه

این ابزار باغبانی جهت برش، کوتاه کردن حصارها و بوته ها در باغها و باغهای تفریحی در نظر گرفته شده است.

## مشخصات فنی

AHS 60-16	AHS 55-16	AHS 50-16	AHS 45-16	اره چمن زن
3 600 H47 D..	3 600 H47 C..	3 600 H47 B..	3 600 H47 A..	شماره فنی
450	450	450	420	قدرت ورودی نامی W
600	550	500	450	طول برش mm
16	16	16	16	دهانه دندان mm
3400	3400	3400	3400	تعداد دور در حالت آزاد min <sup>-1</sup>
2,8	2,7	2,7	2,6	وزن مطابق استاندارد EPTA-Procedure 01:2014 kg
II/□	II/□	II/□	II/□	کلاس ایمنی

این اطلاعات برای ولتاژ نامی 230V [U] ولت می باشند و در صورت تغییر ولتاژ و یا در کشورهای دیگر می توانند تغییر کنند.

AHS 550-16	AHS 500-16	AHS 480-16	AHS 450-16	اره چمن زن
3 600 H47 C..	3 600 H47 B..	3 600 H47 B..	3 600 H47 A..	شماره فنی
450	450	450	420	قدرت ورودی نامی W
550	500	480	450	طول برش mm
16	16	16	16	دهانه دندان mm
3400	3400	3400	3400	تعداد دور در حالت آزاد min <sup>-1</sup>
2,7	2,7	2,7	2,6	وزن مطابق استاندارد EPTA-Procedure 01:2014 kg
II/□	II/□	II/□	II/□	کلاس ایمنی

این اطلاعات برای ولتاژ نامی 230V [U] ولت می باشند و در صورت تغییر ولتاژ و یا در کشورهای دیگر می توانند تغییر کنند.

## اطلاعات مربوط به صدا و ارتعاش

میزان سطح سر و صدا طبق EN 60745-2:15 محاسبه می شود.

سطح ارتعاش صوتی اندازه گیری شده برحسب a برای ابزار معمولاً برابر است با: سطح فشار صوتی 75 dB (A); سطح توان صوتی 95 dB (A). ضریب خطا (عدم قطعیت) K = 2 dB.

**از گوشی ایمنی استفاده کنید!**

میزان کل ارتعاشات a<sub>h</sub> (جمع بردارهای سه جهت) و ضریب خطا K بر مبنای استاندارد محاسبه می شوند

:EN 60745-2:15

$K = 1,5 \text{ m/s}^2$ ;  $a_{h1} < 2,5 \text{ m/s}^2$

سطح ارتعاش قید شده در این دستورالعمل با روش اندازه گیری طبق استاندارد EN 60745 مطابقت دارد و از آن میتوان برای مقایسه ابزارهای برقی با یکدیگر استفاده نمود. همچنین برای برآورد موقتی سطح فشار ناشی از ارتعاش نیز مناسب است.

سطح ارتعاش قید شده معرف کاربرد اصلی ابزار برقی است. البته اگر ابزار برقی برای موارد دیگر با سایر متعلقات، با ابزارهای کاربردی دیگر و یا بدون مراقبت و سرویس کافی بکار برده شود، در آنصورت امکان تغییر سطح ارتعاش وجود دارد. این امر میتواند فشار ناشی از ارتعاش را در طول مدت زمان کار به وضوح افزایش بدهد.

جهت برآورد دقیق فشار ناشی از ارتعاش، باید زمانهایی را هم که دستگاه خاموش است و یا اینکه دستگاه روشن است ولیکن در آن زمان بکار گرفته نمیشود، در نظر

ابزار باغبانی جهت ایمنی شما عایق است و نیاز به ارت ندارد. ولتاژ مورد نیاز برابر است با 230 VAC, 50 Hz (برای کشورهای غیر اتحادیه اروپا 240 V, 220 V بر حسب کشور مربوط) تنها از کابل رابط مجاز استفاده کنید. اطلاعات مربوط را از نمایندگی مجاز بوش (خدمات پس از فروش) کسب کنید.

تنها باید از کابل رابط از مدل ساخت H05RN-F یا H05VV-F استفاده شود.

جهت افزایش ایمنی توصیه می شود از یک کلید FI (RCD) با جریان خطی حداکثر 30 میلی آمپر استفاده شود. این کلید FI بایستی قبیل از هر بار کار کنترل شود.

به دفترچه راهنمای تولید کننده کابل رابط یا قرقره کلاف کابل و نیز مقررات مربوط به استفاده در کشور مربوط توجه کنید.

تذکر برای مصولاتی که در انگلیس فروخته نمی شوند:

**توجه:** برای ایمنی شما لازم است که دوشاخه روی ابزار باغبانی به کابل رابط وصل باشد. اتصال کابل رابط بایستی در مقابل پاشیدن آب مصون باشد، از جنس لاستیک باشد یا روکش لاستیکی داشته باشد. کابل رابط باید با یک مهره مهار کشش بکار برده شود.

کابل اتصال دیگر باید مرتب از لحاظ داشتن عیب و نقص کنترل شود و تنها در صورت بی عیب بودن بکار برده شود.

در صورت معیوب بودن کابل اتصال باید آنرا فقط توسط تعمیرگاه های مجاز و خدمات پس از فروش ابزارآلات برقی بوش تعمیر کرد.

## سرویس و مراقبت

در صورت کار در محدوده تیغه تیز، همواره از دستکش باغبانی استفاده کنید.

ابزار باغبانی را کنترل کنید و قسمتهای فرسوده یا آسیب دیده را جهت اطمینان تعویض کنید.

دندانه های تیغه اهره را قبل از در انبار گذاشتن، بوسیله اسپری سرویس چرب کنید.

از محکم بودن مهره ها، پین ها و پیچها مطمئن شوید تا وضعیت کار ایمنی برای اهره چمن زن تضمین گردد.

مطمئن شوید که قطعات تعویضی از شرکت بوش باشند.

## علامت ها

علامت زیر و معانی آنها میتوانند برای کار و استفاده از ابزار برقی شما پر اهمیت باشند. لطفاً این علامت و مفهوم آنها را خوب بخاطر بسپارید. تفسیر صحیح این علامت به شما کمک میکند که ابزار برقی را بهتر و مطمئن تر مورد استفاده قرار بدهید.

### علامت معنی

از دستکش ایمنی استفاده کنید



از عینک ایمنی استفاده کنید.



قبل از استفاده همیشه کنترل کنید که تیغه، پیچهای تیغه و سایر قسمتهای بخش برش کهنه یا آسیب دیده نباشند. هرگز با قسمتهای بخش برش شل یا شدید فرسوده کار نکنید.

قبل از هر بار استفاده کابل اتصال/رابط را از نظر آسیب دیدگی کنترل کنید و آن را در صورت لزوم تعویض نمایید. کابل اتصال/رابط را در برابر گرما، روغن و لبه های تیز محفوظ بدارید.

خود را با طرز استفاده از اهره چمن زن آشنا کنید تا بتوانید آنرا در شرایط اضطراری متوقف کنید.

فقط در روز روشن یا زیر نور مناسب چراغ کار کنید.

اهره چمن زن را هرگز بدون تجهیزات ایمنی یا تجهیزات ایمنی فرسوده بکار نبرید.

اطمینان حاصل کنید که همه تجهیزات ایمنی و دسته های ارسالی هنگام کار با دستگاه نصب شده باشند. سعی نکنید اهره چمن زن را که بطور کامل نصب نشده است یا دارای تغییرات غیر مجاز می باشد، بکار برید.

هرگز اهره چمن زن را از تجهیزات ایمنی در دست نگیرید.

پهنگام کار با اهره چمن زن به محکم بودن جایگاه خود توجه کنید و همیشه تعادل خود را حفظ کنید، بخصوص هنگام استفاده روی پله ها و نردبان.

در هنگام کار از محیط خود اطمینان حاصل کنید و به خطرات ممکن که حین بردن حصار قابل شنیدن نیستند توجه داشته باشید.

دوشاخه را از پریز بیرون بکشید:

- قبل از کنترل، رفع گیر، یا کار روی اهره چمن زن.

- پس از برخورد با یک جسم خارجی. اهره چمن زن را از لحاظ آسیب دیدگی کنترل کنید آن را در صورت نیاز سرویس کنید.

- چنانچه اهره چمن زن به طور غیر عادی شروع به لرزیدن کرد (فورا کنترل کنید).

از محکم بودن مهره ها، پین ها و پیچها مطمئن شوید تا وضعیت کار ایمنی برای اهره چمن زن تضمین گردد.

اهره چمن زن را در یک جای خشک، بالا، سر بسته و دور از دسترس کودکان قرار دهید.

قطعات کهنه یا آسیب دیده را جهت اطمینان تعویض کنید.

هرگز سعی نکنید ابزار باغبانی را خودتان تعمیر کنید، به جز اینکه شما آموزش لازم را دیده باشید.

مطمئن شوید که قطعات تعویضی از شرکت بوش باشند.

به عنوان حفاظ تماس در برابر تیغه برش، چمن زن در هر دسته مجهز به ی نگهدارنده حفاظ تیغه می باشد. جهت راه اندازی چمن زن بایستی هر دو بد را همزمان فشار داد. در صورت فشردن بودن هیچ بدی یا فقط ی بد، از ابزار باغبانی استفاده ید، حتی اگر.

## ایمنی الکتریکی

توجه! ابزار باغبانی را قبل از سرویس یا تمیز کاری خاموش کنید و دوشاخه آنرا از شبکه برق بیرون بکشید. همین کار را در صورت بریدگی، آسیب دیدگی یا کلافه شدن کابل دستگاه انجام دهید.

پس از خاموش شدن اهره چمن زن، تیغه آن چند ثانیه در حرکت می ماند. احتیاط! به تیغه در حال حرکت دست نزنید.

## دستورات ایمنی برای اره های چمن زن

- ◀ همه بخشهای بدنتان را از تیغه اره دور نگهدارید. سعی نکنید در حین حرکت تیغه، خورده های برش را جدا کنید یا جسم مورد برش را محکم نگهدارید. خورده های برش را فقط در حالت خاموش بودن دستگاه جدا کنید. یک لحظه غفلت هنگام کار با اره چمن زن می تواند جراحات سختی را ایجاد کند.
- ◀ در حالت سکون، تیغه اره را از دسته اش بگیرید. هنگام حمل یا نگهداری اره چمن زن روکش ایمنی آنرا بکشید. دقت در هنگام کار با دستگاه خطر جرات از طریق تیغه را کاهش می دهد.
- ◀ ابزار برقی را تنها از دسته های عایق بگیرید، چون که امکان برخورد تیغه با کابل برق یا کابل خود دستگاه وجود دارد. تماس با یک کابل حامل جریان برق می تواند به قسمتهای فلزی دستگاه جریان وارد کند و باعث ایجاد شوک الکتریکی شود.
- ◀ کابل را از تیغه اره دور نگهدارید. هنگام کار امکان مخفی شدن کابل در بوته ها وجود دارد و از اینرو می تواند بریده شود.

## سایر هشدارهای ایمنی

- ◀ کودکان و سایر افراد دارای کاستیهای روحی و جسمی یا بدون تجربه یا آشنایی که نمی توانند ابزار باغبانی را با اطمینان بکار برند، نباید از ابزار برقی بدون نظارت یا توجیه روش کاربری بوسیله یک فرد مسؤول استفاده کنند.
- ◀ کودکان باید زیر نظر باشند تا اطمینان حاصل شود که آنها با ابزار برقی بازی نمی کنند.
- ◀ ابزار الکتریکی را هنگام کار، با هر دو دست محکم گرفته و جایگاه مطمئنی برای خود انتخاب کنید. ابزار برقی را میتوان با دو دست بهتر و مطمئن تر بکار گرفت و آنرا هدایت کرد.
- ◀ قبل از کنار گذاشتن ابزار برقی باید صبر کنید تا دستگاه متوقف شده و از کار باز ایستد.
- ◀ نباید اشخاص یا حیوانات در محدوده محل کار قرار گیرند. کاربر در محیط کار در برابر شخص سوم مسؤول است.
- ◀ هرگز اره چمن زن را از دندانهای تیغه در دست نگیرید.
- ◀ هرگز به کودکان یا سایر افراد نا آشنا اجازه استفاده از اره چمن زن را ندهید. مقررات مربوط به هر کشور می توانند سن کاربر را محدود کنند.
- ◀ هرگز از اره چمن زن در صورت بودن اشخاص بخصوص کودکان یا حیوانات در نزدیکی شما استفاده نکنید.
- ◀ کاربر در برابر حوادث یا خسارات روی اشخاص یا املاک مسؤول می باشد.
- ◀ با پای برهنه یا با صندلهای باز از چمن زن استفاده نکنید. کفش کار محکم و یک شلوار بلند بپوشید. هنگام کار استفاده از عینک، دستکش ایمنی و کفش کار ضد لغزش توصیه می شود. از پوشیدن لباس گشاد و حمل زینت آلات که می توانند در قسمتهای متحرک گیر کنند، خودداری کنید.
- ◀ حصار مورد برش را به دقت بررسی کنید و سیمها و سایر اجسام متفرقه را جدا کنید.

- ◀ در صورتیکه میتوانید وسایل مکش گرد و غبار و یا وسیله جمع کننده گرد و غبار را به دستگاه نصب کنید، باید مطمئن شوید که این وسایل درست نصب و استفاده می شوند. استفاده از وسایل مکش گرد و غبار مصونیت شما را در برابر گرد و غبار زیاد تر میکند.

## استفاده صحیح از ابزار الکتریکی و مراقبت از آن

- ◀ از وارد کردن فشار زیاد روی دستگاه خودداری کنید. برای هر کاری، از ابزار الکتریکی مناسب با آن استفاده کنید. بکار گرفتن ابزار الکتریکی مناسب باعث میشود که بتوانید از توان دستگاه بهتر و با اطمینان بیشتر استفاده کنید.
- ◀ در صورت ایراد در کلید قطع و وصل ابزار برقی، از دستگاه استفاده نکنید. ابزار الکتریکی که نمی توان آنها را قطع و وصل کرد، خطرناک بوده و باید تعمیر شوند.
- ◀ قبل از تنظیم ابزار الکتریکی، تعویض متعلقات و یا کنار گذاشتن آن، دوشاخه را از برق کشیده و یا باتری آنرا خارج کنید. رعایت این اقدامات پیشگیری ایمنی از راه افتادن ناخواسته ابزار الکتریکی جلوگیری می کند.
- ◀ ابزار الکتریکی را در صورت عدم استفاده، از دسترس کودکان دور نگهدارید. اجازه ندهید که افراد ناوارد و یا اشخاصی که این دفترچه راهنما را نخوانده اند، با این دستگاه کار کنند. قرار گرفتن ابزار الکتریکی در دست افراد ناوارد و بی تجربه خطرناک است.
- ◀ از ابزار الکتریکی خوب مراقبت کنید. مواظب باشید که قسمت های متحرک دستگاه خوب کار کرده و گیر نکنند. همچنین دقت کنید که قطعات ابزار الکتریکی شکسته و یا آسیب دیده نباشند. قطعات آسیب دیده را قبل از شروع به کار تعمیر کنید. علت بسیاری از سوانح کاری، عدم مراقبت کامل از ابزارهای الکتریکی می باشد.
- ◀ ابزار برش را تیز و تمیز نگهدارید. ابزار برشی که خوب مراقبت شده و از لبه های تیز برخوردارند، کمتر در قطعه کار گیر کرده و بهتر قابل هدایت می باشند.
- ◀ ابزارهای الکتریکی، متعلقات، ابزاری که روی دستگاه نصب می شوند و غیره را مطابق دستورات این جزوه راهنما طوری به کار بگیرید که با مدل این دستگاه تناسب داشته باشند. همچنین به شرایط کاری و نوع کار توجه کنید. کاربرد ابزار برقی برای موارد کاری که برای آن در نظر گرفته نشده است، میتواند شرایط خطرناکی را منجر شود.

## سرویس

- ◀ برای تعمیر ابزار الکتریکی فقط به متخصصین حرفه ای رجوع کرده و از وسایل پدکی اصل استفاده کنید.
- ◀ این باعث خواهد شد که ایمنی دستگاه شما تضمین گردد.

## فارسی

### راهنمائی های ایمنی

#### توضیح علائم

دفترچه ی راهنما را تا انتها بخوانید.



از اره چمن زن زیر باران استفاده نکنید. اره چمن زن را زیر باران رها نکنید.



قبل از انجام تنظیمات دستگاه، تمیز کردن، موقع گیر کردن، پاره شدن یا آسیب دیدن کابل دستگاه و یا حتی قرار دادن اره چمن زن بدون نظارت برای مدت کوتاه، آن را خاموش کنید و دوشاخه را از پریز درآورید.



### راهنمائی های ایمنی عمومی برای ابزارهای الکتریکی

**هشدار!** همه دستورات ایمنی و راهنمائی ها را دستورالعمل ایمنی ممکن است باعث سوختگی و یا سایر جراحات های شدید شود.

همه هشدار های ایمنی و راهنمائی ها را برای آینده خوب نگهداری کنید.

هر جا در این راهنما از «ابزار الکتریکی» صحبت میشود، منظور ابزارهای الکتریکی (با سیم برق) و یا ابزارهای الکتریکی باطری دار (بدون سیم برق) می باشد.

### ایمنی محل کار

- ◀ محل کار خود را تمیز، مرتب و مجهز به نور کافی نگهدارید. محیط کار نامرتب و کم نور میتواند باعث سوانح کاری شود.
- ◀ با ابزار الکتریکی در محیط هایی که در آن خطر انفجار وجود داشته و حاوی مایعات، گازها و بخارهای ممتزقه باشد، کار نکنید. ابزار های الکتریکی جرقه هایی ایجاد می کنند که می توانند باعث آتش گرفتن گرد و غبارهای موجود در هوا شوند.
- ◀ هنگام کار با ابزار الکتریکی، کودکان و سایر افراد را از دستگاه دور نگهدارید. در صورتیکه حواس شما پرت شود، ممکن است کنترل دستگاه از دست شما خارج شود.

### ایمنی الکتریکی

- ◀ دوشاخه ابزار الکتریکی باید با پریز برق تناسب داشته باشد. هیچگونه تغییری در دوشاخه ندهید. مبدل دوشاخه نباید همراه با ابزار الکتریکی دارای اتصال به زمین استفاده شود. دوشاخه های اصل و تغییر داده نشده و پریزهای مناسب، خطر شوک الکتریکی و برق گرفتگی را کم می کنند.

◀ از تماس بدنی با قطعات متصل به سیم اتصال به زمین مانند لوله، شوقافز، اجاق برقی و یخچال خودداری کنید. در صورت تماس بدنی با سطوح و قطعات دارای اتصال به زمین و همچنین تماس شما با زمین، خطر برق گرفتگی افزایش می یابد.

◀ دستگاه را از باران و رطوبت دور نگهدارید. نفوذ آب به ابزار الکتریکی، خطر شوک الکتریکی را افزایش میدهد.

◀ از سیم دستگاه برای کارهایی چون حمل ابزار الکتریکی، آویزان کردن آن و یا خارج کردن دوشاخه از برق استفاده نکنید. کابل دستگاه را در مقابل حرارت، روغن، لبه های تیز و بخش های متحرک دستگاه دور نگهدارید. کابل های آسیب دیده و یا گره خورده خطر شوک الکتریکی را افزایش میدهند.

◀ در صورتیکه با ابزار الکتریکی در محیط باز کار میکنید، تنها از کابل رابطی استفاده کنید که برای محیط باز نیز مناسب باشد. کابل های رابط مناسب برای محیط باز، خطر برق گرفتگی را کم می کنند.

◀ در صورت لزوم کار با ابزار برقی در محیط و اماکن مرطوب، باید از یک کلید حفاظتی جریان خطا و نشستی زمین (کلید قطع کننده اتصال با زمین) استفاده کنید. استفاده از کلید حفاظتی جریان خطا و نشستی زمین خطر برق گرفتگی را کاهش می دهد.

### رعایت ایمنی اشخاص

- ◀ حواس خود را خوب جمع کنید، به کار خود دقت کنید و با فکر و هوش کامل با ابزار الکتریکی کار کنید. در صورت خستگی و یا در صورتیکه مواد مخدر، الکل و دارو استفاده کرده اید، با ابزار الکتریکی کار نکنید. یک لحظه بی توجهی هنگام کار با ابزار الکتریکی، میتواند جراحات های شدیدی به همراه داشته باشد.
- ◀ از تجهیزات ایمنی شخصی و از عینک ایمنی همواره استفاده کنید. استفاده از تجهیزات ایمنی مانند ماسک ایمنی، کفش های ایمنی ضد لغزش، کلاه ایمنی و گوشی ایمنی متناسب با نوع کار با ابزار الکتریکی، خطر مجروح شدن را کاهش میدهد.
- ◀ مواظب باشید که ابزار الکتریکی بطور ناخواسته بکار نیفتد. قبل از وارد کردن دوشاخه دستگاه در پریز برق، اتصال آن به باطری، برداشتن آن و یا حمل دستگاه، باید دقت کنید که ابزار الکتریکی خاموش باشد. در صورتیکه هنگام حمل دستگاه انگشت شما روی دکمه قطع و وصل باشد و یا دستگاه را در حالت روشن به برق بزنید، ممکن است سوانح کاری پیش آید.
- ◀ قبل از روشن کردن ابزار الکتریکی، باید همه ابزارهای تنظیم کننده و آچار ها را از روی دستگاه بردارید. ابزار و آچارهایی که روی بخش های چرخنده دستگاه قرار دارند، میتوانند باعث ایجاد جراحات شوند.
- ◀ وضعیت بدن شما باید در حالت عادی قرار داشته باشد. برای کار جای مطمئنی برای خود انتخاب کرده و تعادل خود را همواره حفظ کنید. به این ترتیب می توانید ابزار الکتریکی را در وضعیت های غیر منتظره بهتر تحت کنترل داشته باشید.
- ◀ لباس مناسب بپوشید. از پوشیدن لباس های گشاد و حمل زینت آلات خودداری کنید. موها، لباس و دستکش ها را از بخش های در حال چرخش دستگاه دور نگهدارید. لباس های گشاد، موی بلند و زینت آلات ممکن است در قسمت های در حال چرخش دستگاه گیر کنند.

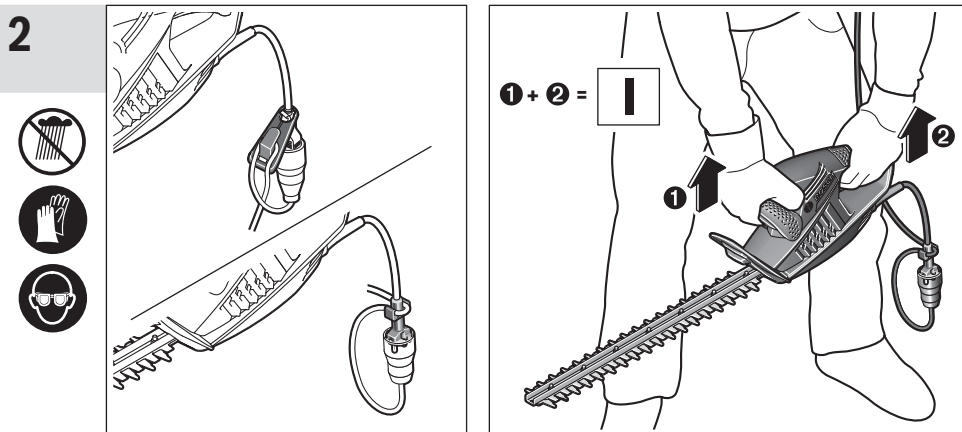
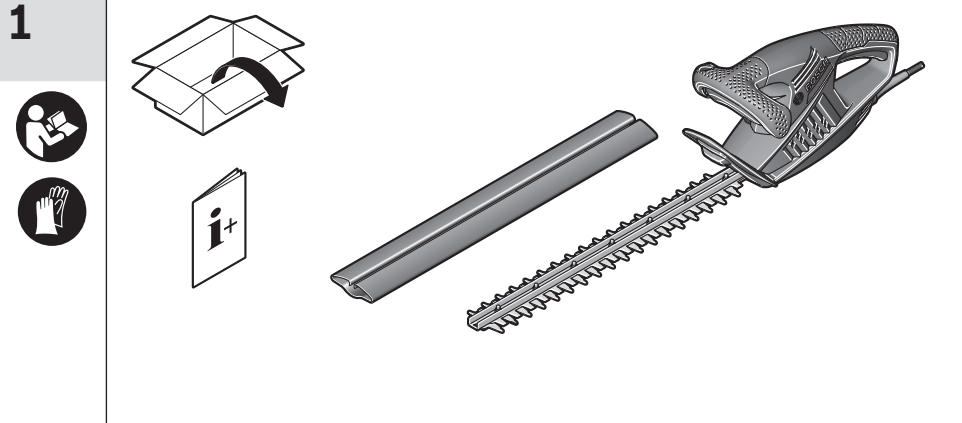

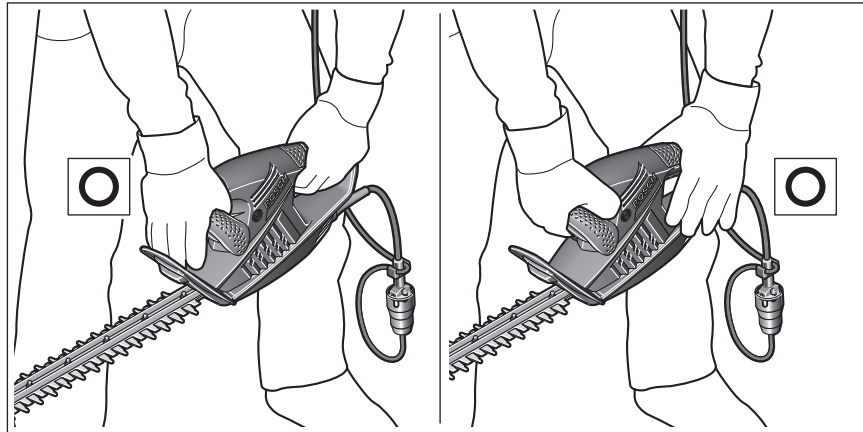

3

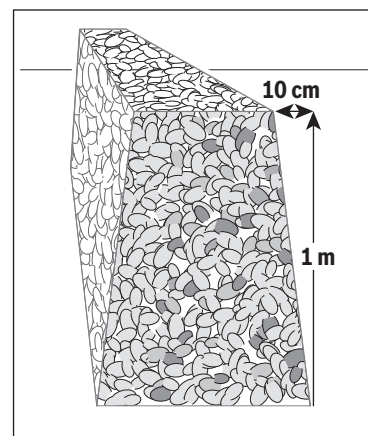
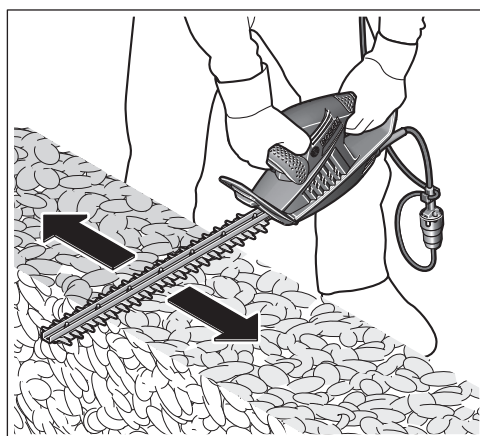
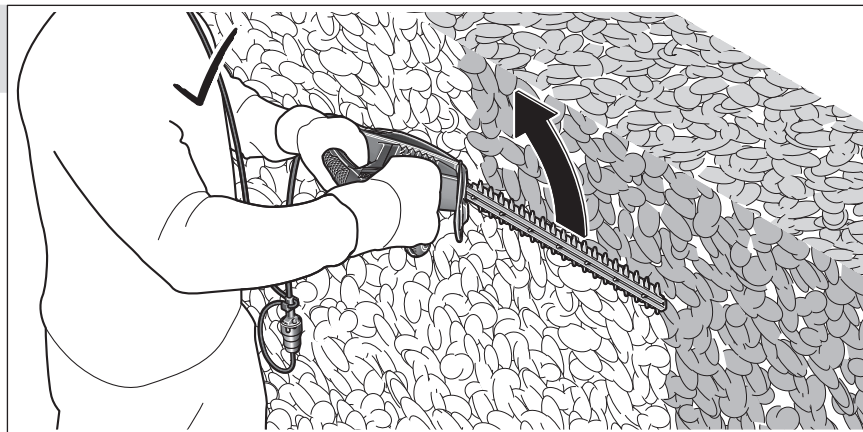





4

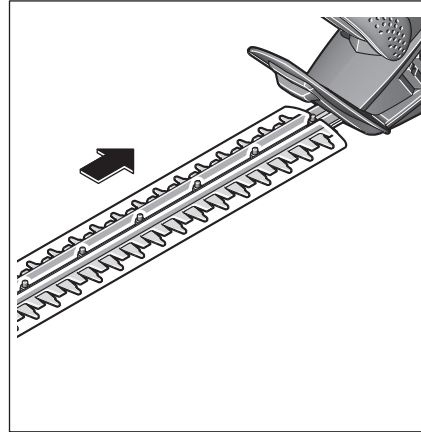
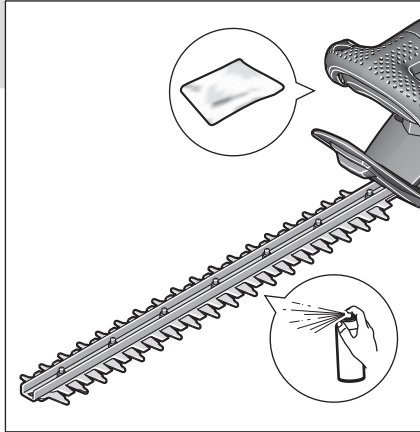

5



1 609 200 399



F 016 800 178



F 016 800 292



I		CE
<b>de</b>	<b>EU-Konformitätserklärung</b> Heckenschere Sachnummer	Wir erklären in alleiniger Verantwortung, dass die genannten Produkte allen einschlägigen Bestimmungen der nachfolgend aufgeführten Richtlinien und Verordnungen entsprechen und mit folgenden Normen übereinstimmen.
<b>en</b>	<b>EU Declaration of Conformity</b> Hedgecutter Article number	We declare under our sole responsibility that the stated products comply with all applicable provisions of the directives and regulations listed below and are in conformity with the following standards.
<b>fr</b>	<b>Déclaration de conformité UE</b> Taille-haies N° d'article	Nous déclarons sous notre propre responsabilité que les produits décrits sont en conformité avec les directives, règlements normatifs et normes énumérés ci-dessous.
<b>es</b>	<b>Declaración de conformidad UE</b> Tijera cortasetos N° de artículo	Declaramos bajo nuestra exclusiva responsabilidad, que los productos nombrados cumplen con todas las disposiciones correspondientes de las Directivas y los Reglamentos mencionados a continuación y están en conformidad con las siguientes normas.
<b>pt</b>	<b>Declaração de Conformidade UE</b> Tesoura de sebes N.º do produto	Declaramos sob nossa exclusiva responsabilidade que os produtos mencionados cumprem todas as disposições e os regulamentos indicados e estão em conformidade com as seguintes normas.
<b>it</b>	<b>Dichiarazione di conformità UE</b> Tagliasiepi Codice prodotto	Dichiariamo sotto la nostra piena responsabilità che i prodotti indicati sono conformi a tutte le disposizioni pertinenti delle Direttive e dei Regolamenti elencati di seguito, nonché alle seguenti Normative.
<b>nl</b>	<b>EU-conformiteitsverklaring</b> Heggenschaar Productnummer	Wij verklaren op eigen verantwoordelijkheid dat de genoemde producten voldoen aan alle desbetreffende bepalingen van de hierna genoemde richtlijnen en verordeningen en overeenstemmen met de volgende normen.
<b>da</b>	<b>EU-overensstemmelseserklæring</b> Hækkeklipper Typenummer	Vi erklærer som eneansvarlige, at det beskrevne produkt er i overensstemmelse med alle gældende bestemmelser i følgende direktiver og forordninger og opfylder følgende standarder.
<b>sv</b>	<b>EU-konformitetsförklaring</b> Häcksax Produktnummer	Vi förklarar under eget ansvar att de nämnda produkterna uppfyller kraven i alla gällande bestämmelser i de nedan angivna direktiven och förordningarna och att de stämmer överens med följande normer.
<b>no</b>	<b>EU-samsvarserklæring</b> Hekksaks Produktnummer	Vi erklærer under eneansvar at de nevnte produktene er i overensstemmelse med alle relevante bestemmelser i direktivene og forordningene nedenfor og med følgende standarder.
<b>fi</b>	<b>EU-vaatimustenmukaisuusvakuutus</b> Pensasleikkuri Tuotenumero	Vakuutamme täten, että mainitut tuotteet vastaavat kaikkia seuraavien direktiivien ja asetusten asiaankuuluvia vaatimuksia ja ovat seuraavien standardien vaatimusten mukaisia.
<b>el</b>	<b>Δήλωση πιστότητας ΕΕ</b> Θαμνοκόπτης Αριθμός ευρετηρίου	Δηλώνουμε με αποκλειστική μας ευθύνη, ότι τα αναφερόμενα προϊόντα αντιστοιχούν σε όλες τις σχετικές διατάξεις των πιο κάτω αναφερόμενων οδηγιών και κανονισμών και ταυτίζονται με τα ακόλουθα πρότυπα.
<b>tr</b>	<b>AB Uygunluk beyanı</b> Çit kesme makinesi Ürün kodu	Tek sorumlu olarak, tanımlanan ürünün aşağıdaki yönetmelik ve direktiflerin geçerli bütün hükümlerine ve aşağıdaki standartlara uygun olduğunu beyan ederiz.
<b>pl</b>	<b>Deklaracja zgodności UE</b> Sekator do żywopłotu Numer katalogowy	Oświadczamy z pełną odpowiedzialnością, że niniejsze produkty odpowiadają wszystkim wymaganiom poniżej wyszczególnionych dyrektyw i rozporządzeń, oraz że są zgodne z następującymi normami.
<b>cs</b>	<b>EU prohlášení o shodě</b> Nůžky na živý plot Objednací číslo	Prohlašujeme na výhradní zodpovědnost, že uvedený výrobek splňuje všechna příslušná ustanovení níže uvedených směrnic a nařízení a je v souladu s následujícími normami:
<b>sk</b>	<b>EÚ vyhlásenie o zhode</b> Nožnice na živý plot Vecné číslo	Vyhlasujeme na výhradnú zodpovednosť, že uvedený výrobok spĺňa všetky príslušné ustanovenia nižšie uvedených smerníc a nariadení a je v súlade s nasledujúcimi normami:
<b>hu</b>	<b>EU konformitási nyilatkozat</b> Sövényvágó Cikkszám	Egyedüli felelőséggel kijelentjük, hogy a megnevezett termék megfelelnek az alábbiakban felsorolásra kerülő irányelvek és rendeletek valamennyi idevágó előírásainak és megfelelnek a következő szabványoknak.

CE		II
<b>ru</b>	<b>Заявление о соответствии ЕС</b> Кусторез Товарный №	Мы заявляем под нашу единоличную ответственность, что названные продукты соответствуют всем действующим предписаниям нижеуказанных директив и распоряжений, а также нижеуказанных норм.
<b>uk</b>	<b>Заява про відповідність ЄС</b> Кушоріз Товарний номер	Ми заявляємо під нашу одноособову відповідальність, що названі вироби відповідають усім чинним положенням нищезначених директив і розпоряджень, а також нищезначеним нормам.
<b>kk</b>	<b>ЕО сәйкестік мағлұдамасы</b> Бақ секатор-қайшысы Өнім нөмірі	Өз жауапкершілікпен біз аталған өнімдер төменде жзылған директикалар мен жарлықтардың тиісті қағидаларына сәйкестігін және төмендегі нормаларға сай екенін білдіреміз.
<b>ro</b>	<b>Declarație de conformitate UE</b> Foarfece de tăiat gard viu Număr de identificare	Declarăm pe proprie răspundere că produsele menționate corespund tuturor dispozițiilor relevante ale directivelor și reglementărilor enumerate în cele ce urmează și sunt în conformitate cu următoarele standarde.
<b>bg</b>	<b>ЕС декларация за съответствие</b> Електрическа ножица за храсти Каталожен номер	С пълна отговорност ние декларираме, че посочените продукти отговарят на всички валидни изисквания на директивите и разпоредбите по-долу и съответства на следните стандарти.
<b>mk</b>	<b>EU-Изјава за сообразност</b> Електрични ножици Број на дел/ артикл	Со целосна одговорност изјавуваме, дека опишаните производи се во согласност со сите релевантни одредби на следните регулативи и прописи и се во согласност со следните норми.
<b>sr</b>	<b>EU-izjava o usaglašenosti</b> Makaze za živu ogradu Broj predmeta	Na sopstvenu odgovornost izjavljujemo, da navedeni proizvodi odgovaraju svim dotičnim odredbama naknadno navedenih smernica u uredaba i da su u skladu sa sledećim standardima.
<b>sl</b>	<b>Izjava o skladnosti EU</b> Škarje za živo mejo Številka artikla	Izjavljamo pod izključno odgovornostjo, da je omenjen izdelek v skladu z vse-mi relevantnimi določili direktiv in uredb ter ustreza naslednjim standardom.
<b>hr</b>	<b>EU izjava o sukladnosti</b> Škare za živicu Kataloški br.	Pod punom odgovornošću izjavljujemo da navedeni proizvodi odgovaraju svim relevantnim odredbama direktiva i propisima navedenima u nastavku i da su sukladni sa sljedećim normama.
<b>et</b>	<b>EL-vastavusdeklaratsioon</b> Hekikäärnid Tootenumber	Kinnitame ainuvastutajatena, et nimetatud tooted vastavad järgnevalt loetle-tud direktiivide ja määruste kõikidele asjaomastele nõuetele ja on kooskõlas järgmiste normidega.
<b>lv</b>	<b>Deklarācija par atbilstību ES standartiem</b> Dzīvžoga šķēres Izstrādājuma numurs	Mēs ar pilnu atbildību paziņojam, ka šeit aplūkoti izstrādājumi atbilst visiem tālāk minētajās direktīvās un rīkojumos ietvertajām saistošajām nostādņēm, kā arī sekojošiem standartiem.
<b>lt</b>	<b>ES atitikties deklaracija</b> Gyvatorių žirklys Gaminio numeris	Atsakingai pareiškiame, kad išvardyti gaminiai atitinka visus privalomus žemiau nurodytų direktyvų ir reglamentų reikalavimus ir šiuos standartus.
	<b>AHS 45-16</b>	3 600 H47 A.. 2006/42/EC
	<b>AHS 50-16</b>	3 600 H47 B.. 2014/30/EU
	<b>AHS 55-16</b>	3 600 H47 C.. 2011/65/EU
	<b>AHS 60-16</b>	3 600 H47 D.. 2000/14/EC
	<b>AHS 450-16</b>	3 600 H47 A.. EN 60745-1:2009+A11:2010
	<b>AHS 480-16</b>	3 600 H47 B.. EN 60745-2-15:2009+A1:2010
	<b>AHS 500-16</b>	3 600 H47 B.. EN 50581:2012
	<b>AHS 550-16</b>	3 600 H47 C.. EN 61000-6-3:2007
		EN 61000-3-2:2006+A1:2009+A2:2009
		EN 61000-3-3: 2008
		EN 55014-1:2006+A1:2009
		EN 55014-2: 1997+A1:2001+A2:2008

III	CE
<b>de</b>	2000/14/EG: Gemessener Schalleistungspegel 95 dB(A), Unsicherheit K = 2 dB, garantierter Schalleistungspegel 97 dB(A); Bewertungsverfahren der Konformität gemäß Anhang V. Produktkategorie: 25 Technische Unterlagen bei: *
<b>en</b>	2000/14/EC: Measured sound power level 95 dB(A), uncertainty K = 2 dB, guaranteed sound power level 97 dB(A); Conformity assessment procedure in accordance with annex V. Product category: 25 Technical file at: *
<b>fr</b>	2000/14/CE : niveau de puissance acoustique mesuré 95 dB(A), incertitude K = 2 dB, niveau de puissance acoustique garanti 97 dB(A) ; procédure d'évaluation de conformité selon l'annexe V. Catégorie de produit : 25 Dossier technique auprès de : *
<b>es</b>	2000/14/CE: nivel medido de la potencia acústica 95 dB(A), tolerancia K = 2 dB, nivel garantizado de la potencia acústica 97 dB(A); método de evaluación de la conformidad según anexo V. Categoría de producto: 25 Documentos técnicos de: *
<b>pt</b>	2000/14/CE: Nível de potência acústica medido 95 dB(A), insegurança K = 2 dB, nível de potência acústica garantido 97 dB(A); processo de avaliação da conformidade de acordo com o anexo V. Categoria de produto: 25 Documentação técnica pertencente à: *
<b>it</b>	2000/14/CE: livello di potenza sonora misurato 95 dB(A), incertezza K = 2 dB, livello di potenza sonora garantito 97 dB(A); procedimento di valutazione della conformità secondo l'Allegato V. Categoria prodotto: 25 Documentazione Tecnica presso: *
<b>nl</b>	2000/14/EG: gemeten geluidsvermogensniveau 95 dB(A), onzekerheid K = 2 dB, gegarandeerd geluidsvermogensniveau 97 dB(A); beoordelingsmethode van de overeenstemming volgens bijlage V. Productcategorie: 25 Technisch dossier bij: *
<b>da</b>	2000/14/EF: Målt lydeffektniveau 95 dB(A), usikkerhed K = 2 dB, garanteret lydeffektniveau 97 dB(A); overensstemmelsesvurderingsprocedure som omhandlet i bilag V. Produktkategori: 25 Tekniske bilag ved: *
<b>sv</b>	2000/14/EG: Uppmått bullernivå 95 dB(A), osäkerhet K = 2 dB, garanterad bullernivå 97 dB(A); konformitetens bedömningsmetod enligt bilaga V. Produktkategori: 25 Teknisk dokumentation: *
<b>no</b>	2000/14/EC: Målt lydeffektnivå 95 dB(A), usikkerhet K = 2 dB, garantert lydeffektnivå 97 dB(A); samsvarsvurderingsmetode i henhold til vedlegg V. Produktkategori: 25 Teknisk dokumentasjon hos: *
<b>fi</b>	2000/14/EY: mitattu äänitehotaso 95 dB(A), epävarmuus K = 2 dB, taattu äänitehotaso 97 dB(A); vaatimustenmukaisuuden arviointimenetelmä liitteen V mukaisesti. Tuotekategoria: 25 Tekniset asiakirjat saatavana: *
<b>el</b>	2000/14/EK: Μετρημένη στάθμη ηχητικής ισχύος 95 dB(A), ανασφάλεια K = 2 dB, εγγυημένη στάθμη ηχητικής ισχύος 97 dB(A). Διαδικασία αξιολόγησης της πιστότητας σύμφωνα με το παράρτημα V. Κατηγορία προϊόντος: 25 Τεχνικά έγγραφα στη: *
<b>tr</b>	2000/14/EC: Ölçülen ses gücü seviyesi 95 dB(A), tolerans K = 2 dB, garanti edilen ses gücü seviyesi 97 dB(A); uygunluk değerlendirme yöntemi ek V uyarınca. Ürün kategorisi: 25 Teknik belgelerin bulunduğu yer: *
<b>pl</b>	2000/14/WE: pomierzony poziom mocy akustycznej 95 dB(A), niepewność K = 2 dB, gwarantowany poziom mocy akustycznej 97 dB(A); procedura oceny zgodności zgodnie z załącznikiem V. Kategoria produktów: 25 Dokumentacja techniczna: *
<b>cs</b>	2000/14/ES: změněná hladina akustického výkonu 95 dB(A), nejistota K = 2 dB, zaručená hladina akustického výkonu 97 dB(A); metoda posouzení shody podle dodatku V. Kategorie výrobku: 25 Technické podklady u: *
<b>sk</b>	2000/14/ES: odmeraná hladina akustického výkonu 95 dB(A), neistota K = 2 dB, zaručená hladina akustického výkonu 97 dB(A); metóda posúdenia zhody podľa dodatku V. Kategória výrobku: 25 Technické podklady má spoločnosť: *
<b>hu</b>	2000/14/EK: Mért hangteljesítmény-szint 95 dB(A), K szórás = 2 dB, garantált hangteljesítmény-szint 97 dB(A); a konformitás kiértékelési eljárást lásd a V Függelékben. Termékkategória: 25 Műszaki dokumentumok megőrzési pontja: *

CE	IV
<b>ru</b> 2000/14/EC: Измеренный уровень звуковой мощности 95 дБ(A), погрешность K = 2 дБ, гарантированный уровень звуковой мощности 97 дБ(A); процедура оценки соответствия согласно приложения V. Категория продукта: 25 Техническая документация хранится у: *	
<b>uk</b> 2000/14/EC: виміряна звукова потужність 95 дБ(A), похибка K = 2 дБ, гарантована звукова потужність 97 дБ(A); процедура оцінки відповідності відповідно до додатку V. Категорія продукту: 25 Технічна документація зберігається у: *	
<b>kk</b> 2000/14/EC: Өлшелген дыбыс қаттылығы 95 дБ(A), дәлсіздік K = 2 дБ, кепілденген дыбыс қаттылығы 97 дБ(A); Сәйкестікті анықтау әдісі V тіркелгісі бойынша. Өнім санаты: 25 Техникалық құжаттар: *	
<b>ro</b> 2000/14/CE: Nivel măsurat al puterii sonore 95 dB(A), incertitudine K = 2 dB, nivel garantat al puterii sonore 97 dB(A); procedură de evaluare a conformității potrivit Anexei V. Categorie produse: 25 Documentație tehnică la: *	
<b>bg</b> 2000/14/EO: измерено ниво на звуковата мощност 95 dB(A), неопределеност K = 2 dB, гарантирано ниво на мощността на звука 97 dB(A); метод за оценка на съответствието съгласно приложение V. Категория продукт: 25 Техническа документация при: *	
<b>mk</b> 2000/14/EC: Измерено ниво на звучна јачина 95 dB(A), несигурност K = 2 dB, загарантирано ниво на звучна јачина 97 dB(A); постапка за процена на сообразноста според прилог V. Категорија на производ: 25 Техничка документација кај: *	
<b>sr</b> 2000/14/EC: izmereni nivo ostvarene buke 95 dB(A), nepouzdanost K = 2 dB, garantovani nivo ostvarene buke 97 dB(A); postupak ocenjivanja usaglašenosti prema prilogu V. Kategorija proizvoda: 25 Tehnička dokumentacija kod: *	
<b>sl</b> 2000/14/ES: Izmerjena raven zvočne moči 95 dB(A), negotovost K = 2 dB, zagotovljena raven zvočne moči 97 dB(A); postopek za presojo skladnosti v skladu s prilogo V. Kategorija izdelka: 25 Tehnična dokumentacija pri: *	
<b>hr</b> 2000/14/EZ: Izmjerena razina učinka buke 95 dB(A), nesigurnost K = 2 dB, zajamčena razina učinka buke 97 dB(A); postupak ocjenjivanja sukladnosti prema dodatku V. Kategorija proizvoda: 25 Tehnička dokumentacija se može dobiti kod: *	
<b>et</b> 2000/14/EÜ: Mõõdetud helivõimsustase 95 dB(A), mõõtemääramatus K = 2 dB, garanteeritud helivõimsustase 97 dB(A); vastavuse hindamise meetod vastavalt lisale V. Tootekategooria: 25 Tehnilised dokumendid saadaval: *	
<b>lv</b> 2000/14/EK: izmērītais trokšņa jaudas līmenis ir 95 dB(A), izkliede K ir = 2 dB, garantētais trokšņa jaudas līmenis ir 97 dB(A); atbilstības novērtēšana ir veikta saskaņā ar pielikumu V. Izstrādājuma kategorija: 25 Tehniskā dokumentācija no: *	
<b>lt</b> 2000/14/EB: išmatuotas garso galios lygis 95 dB(A), paklaida K = 2 dB, garantuotas garso galios lygis 97 dB(A); atitikties vertinimas atliktas pagal priedą V. Gaminio kategorija: 25 Techninė dokumentacija saugoma: *	

**BOSCH**

 \* Bosch Lawn and Garden Ltd., PT-HG/ENS-PA2,  
Stowmarket, Suffolk IP14 1EY, England

 Henk Becker  
Executive Vice President  
Engineering and Manufacturing

 Helmut Heinzelmann  
Head of Product Certification





 Robert Bosch Power Tools GmbH, 70538 Stuttgart, GERMANY  
Stuttgart, 22.05.2017