

Дата производства:
Өндірілген уақыты:

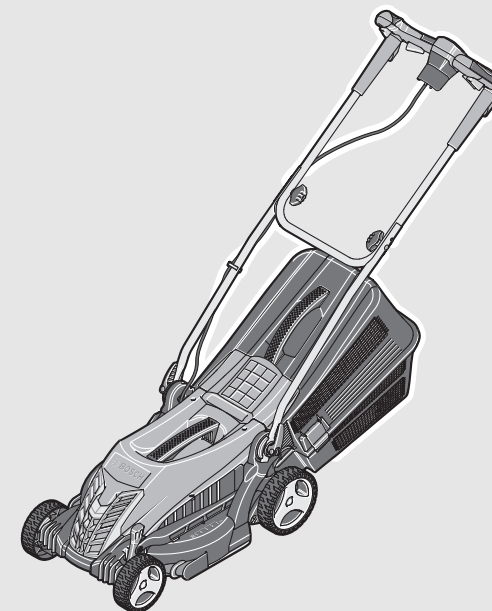
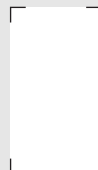

Robert Bosch Power Tools GmbH
70538 Stuttgart
GERMANY

www.bosch-garden.com

F 016 L81 374 (2015.03) O / 208 **EURO**



ARM

33 | 34 | 34 R | 1300-34 R | 3400 | 36 | 37 | 37 R | 1400-37 R | 3700

 **BOSCH**

de Originalbetriebsanleitung
en Original instructions
fr Notice originale
es Manual original
pt Manual original
it Istruzioni originali
nl Oorspronkelijke
gebruiksaanwijzing
da Original brugsanvisning
sv Bruksanvisning i original
no Original driftsinstruks
fi Alkuperäiset ohjeet

el Πρωτότυπο οδηγιών χρήσης
tr Orijinal işletme talimatı
pl Instrukcja oryginalna
cs Původní návod k používání
sk Pôvodný návod na použitie
hu Eredeti használati utasítás
ru Оригинальное руководство по
эксплуатации
uk Оригінальна інструкція з
експлуатації
kk Пайдалану нұсқаулығының
түпнұсқасы

ro Instrucțiuni originale
bg Оригинална инструкция
mk Оригинално упатство за работа
sr Originalno uputstvo za rad
sl Izvirna navodila
hr Originalne upute za rad
et Algupärane kasutusjuhend
lv Instrukcijas oriģinālvalodā
lt Originali instrukcija





| | | |
|-------------------|----------|-----|
| Deutsch | Seite | 3 |
| English | Page | 10 |
| Français | Page | 16 |
| Español | Página | 23 |
| Português | Página | 30 |
| Italiano | Pagina | 37 |
| Nederlands | Pagina | 44 |
| Dansk | Side | 51 |
| Svenska | Sida | 57 |
| Norsk | Side | 63 |
| Suomi | Sivu | 69 |
| Ελληνικά | Σελίδα | 75 |
| Türkçe | Sayfa | 82 |
| Polski | Strona | 89 |
| Česky | Strana | 96 |
| Slovensky | Strana | 102 |
| Magyar | Oldal | 110 |
| Русский | Страница | 117 |
| Українська | Сторінка | 125 |
| Қазақша | Бет | 133 |
| Română | Pagina | 141 |
| Български | Страница | 148 |
| Македонски | Страна | 156 |
| Srpski | Strana | 162 |
| Slovensko | Stran | 168 |
| Hrvatski | Stranica | 174 |
| Eesti | Lehekülj | 180 |
| Latviešu | Lappuse | 187 |
| Lietuviškai | Puslapis | 194 |

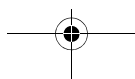
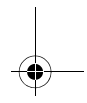
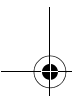
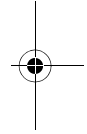
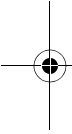

Deutsch

Sicherheitshinweise

Achtung! Lesen Sie die nachfolgenden Anweisungen sorgfältig durch. Machen Sie sich mit den Bedienelementen und dem ordnungsgemäßen Gebrauch des Gartengeräts vertraut. Bewahren Sie die Betriebsanleitung für eine spätere Verwendung bitte sicher auf.

Erläuterung der Symbole auf dem Gartengerät



Allgemeiner Gefahrenhinweis.



Lesen Sie die Betriebsanleitung.



Achten Sie darauf, dass in der Nähe stehende Personen nicht durch weggeschleuderte Fremdkörper verletzt werden.



Warnung: Halten Sie einen sicheren Abstand zum Gartengerät, wenn es arbeitet.



Vorsicht: Berühren Sie nicht die rotierenden Messer. Die Messer sind scharf. Hüten Sie sich vor dem Verlust von Zehen und Fingern.



Nicht zutreffend.



Schalten Sie das Gartengerät aus und ziehen Sie den Netzstecker aus der Steckdose, bevor Sie Geräteeinstellungen oder eine Reinigung vornehmen, wenn sich das Kabel verfangen hat oder wenn Sie das

Gartengerät auch nur für kurze Zeit unbeaufsichtigt lassen. Halten Sie das Stromkabel von den Schneidmessern fern.



Warten Sie, bis alle Teile des Gartengeräts vollständig zur Ruhe gekommen sind, bevor Sie diese anfassen. Die Messer rotieren nach dem Abschalten des Gartengeräts noch weiter und können Verletzungen verursachen.



Das Gartengerät nicht bei Regen benutzen oder dem Regen aussetzen.



Schützen Sie sich vor elektrischem Schlag.



Halten Sie das Anschlusskabel von den Schneidmessern fern.

Bedienung

- ▶ Niemals Kindern oder mit diesen Anweisungen nicht vertrauten Personen erlauben das Gartengerät zu benutzen. Nationale Vorschriften beschränken möglicherweise das Alter des Bedieners. Bewahren Sie das Gartengerät für Kinder unerreichbar auf, wenn es nicht in Gebrauch ist.
- ▶ Dieses Gartengerät ist nicht dafür bestimmt, von Personen (einschließlich Kinder) mit eingeschränkten physischen, sensorischen oder geistigen Fähigkeiten oder mangelnder Erfahrung und/oder mangelndem Wissen benutzt zu werden, es sei denn, sie werden durch eine für ihre Sicherheit zuständige Person beaufsichtigt oder erhalten von ihr Anweisungen, wie das Gartengerät zu benutzen ist.

4 | Deutsch

- Kinder sollten beaufsichtigt werden, um sicherzustellen, dass sie nicht mit dem Gartengerät spielen.
- ▶ Mähen Sie niemals während sich Personen, insbesondere Kinder oder Haustiere, in unmittelbarer Nähe aufhalten.
 - ▶ Der Bediener oder Nutzer ist für Unfälle oder Schäden an anderen Menschen oder deren Eigentum verantwortlich.
 - ▶ Benutzen Sie das Gartengerät nicht barfuß oder mit offenen Sandalen. Tragen Sie stets festes Schuhwerk und eine lange Hose.
 - ▶ Inspizieren Sie die zu bearbeitende Fläche sorgfältig und beseitigen Sie Steine, Stöcke, Drähte, Knochen und sonstige Fremdkörper.
 - ▶ Prüfen Sie vor der Benutzung immer, ob Messer, Messerschrauben und Schneidbaugruppe abgenutzt oder beschädigt sind. Tauschen Sie abgenutzte oder beschädigte Messer sowie Messerschrauben immer im ganzen Satz aus, um Unwucht zu vermeiden.
 - ▶ Mähen Sie nur bei Tageslicht oder gutem künstlichem Licht.
 - ▶ Bei schlechten Wetterbedingungen insbesondere bei einem aufziehendem Gewitter nicht mit dem Rasenmäher arbeiten.
 - ▶ Betreiben Sie das Gartengerät nach Möglichkeit nicht bei nassem Gras.
 - ▶ Stets ruhig gehen, niemals schnell laufen.
 - ▶ Betreiben Sie das Gartengerät niemals mit defekten Schutzvorrichtungen, Abdeckungen oder ohne Sicherheitseinrichtungen, wie z. B. Prallschutz und/oder Grasfangkorb.
 - ▶ Tragen Sie Gehörschutz.
 - ▶ **Das Arbeiten an Böschungen kann gefährlich sein.**
 - Mähen Sie keine besonders steilen Abhänge.
 - Achten Sie auf schrägen Flächen oder auf nassem Gras stets auf sicheren Tritt.
 - Mähen Sie auf schrägen Flächen immer quer und niemals auf- und abwärts.
 - Gehen Sie beim Richtungswechsel an Abhängen äußerst vorsichtig vor.
 - ▶ Gehen Sie beim Rückwärtsgehen oder Ziehen des Gartengeräts äußerst vorsichtig vor.
 - ▶ Schieben Sie das Gartengerät beim Mähen immer vorwärts und ziehen Sie dieses niemals zum Körper hin.
 - ▶ Die Messer müssen stehen, wenn Sie das Gartengerät für den Transport kippen müssen, wenn Sie nicht mit Gras bepflanzte Flächen überqueren und wenn Sie das Gartengerät zu und von dem zu mähenden Bereich transportieren.
 - ▶ Kippen Sie das Gartengerät beim Starten oder Anlassen des Motors nicht, außer dies ist zum Starten in hohem Gras erforderlich. In diesem Fall, die vom Bediener abgewandte Seite durch Niederdrücken des Handgriffes nicht weiter als unbedingt nötig anheben. Achten Sie darauf, dass sich Ihre Hände am Griff befinden, wenn Sie das Gartengerät wieder ablassen.

- ▶ Schalten Sie das Gartengerät wie in der Betriebsanleitung beschrieben ein und achten Sie darauf, dass Ihre Füße ausreichend weit von rotierenden Teilen entfernt sind.
- ▶ Bringen Sie Ihre Hände und Füße nicht in die Nähe oder unter rotierende Teile.
- ▶ Halten Sie Abstand zur Auswurfzone, wenn Sie mit dem Gartengerät arbeiten.
- ▶ Heben bzw. tragen Sie das Gartengerät niemals bei laufendem Motor.
- ▶ **Nehmen Sie keine Veränderungen am Gartengerät vor.** Unzulässige Veränderungen können die Sicherheit Ihres Gartengerätes beeinträchtigen und zu verstärkten Geräuschen und Vibrationen führen.
- ▶ Prüfen Sie regelmäßig das Anschlusskabel und ein verwendetes Verlängerungskabel. Schließen Sie ein beschädigtes Kabel nicht an das Stromnetz an oder berühren Sie es nicht, bevor Sie es vom Stromnetz getrennt haben. Bei einem beschädigten Kabel können spannungsführende Teile berührt werden. Schützen Sie sich vor Gefahren durch elektrischen Schlag.

Netzstecker aus der Steckdose ziehen:

- immer wenn Sie sich vom Gartengerät entfernen,
- vor dem Beseitigen von Blockierungen,
- wenn Sie das Gartengerät überprüfen, reinigen oder an ihm arbeiten,
- nach der Kollision mit einem Fremdkörper. Überprüfen Sie das Gartenge-

- rät sofort auf Beschädigungen und lassen Sie es wenn notwendig instandsetzen,
- wenn das Gartengerät ungewöhnlich zu vibrieren beginnt (sofort prüfen).

Stromanschluss

- ▶ Die Spannung der Stromquelle muss mit den Angaben auf dem Typenschild des Gerätes übereinstimmen.
- ▶ Es wird empfohlen, dieses Gerät nur an eine Steckdose anzuschließen, die mit einem 30 mA Fehlerstrom-Schutzschalter abgesichert ist.
- ▶ Beim Austausch des Kabels an diesem Gerät, nur die vom Hersteller vorgesehene Netzanschlussleitung verwenden, Bestell-Nr. und Typ siehe Betriebsanleitung.
- ▶ Den Netzstecker niemals mit nassen Händen anfassen.
- ▶ Die Netzanschlussleitung oder das Verlängerungskabel nicht überfahren, quetschen oder daran zerrren, da es beschädigt werden könnte. Schützen Sie das Kabel vor Hitze, Öl und scharfen Kanten.
- ▶ Das Verlängerungskabel muss den in der Betriebsanleitung aufgeführten Querschnitt haben und spritzwassergeschützt sein. Die Steckverbindung darf nicht im Wasser liegen.
- ▶ Tragen Sie immer Gartenhandschuhe, wenn Sie im Bereich der scharfen Messer hantieren oder arbeiten.

Elektrische Sicherheit

- ▶ **Achtung! Schalten Sie vor Wartungs- oder Reinigungsarbeiten das Gartengerät aus und ziehen Sie den Netzstecker. Gleiches gilt,**

6 | Deutsch

wenn das Stromkabel beschädigt, angeschnitten oder verwickelt ist.

- ▶ **Nachdem das Gartengerät abgeschaltet wurde, drehen sich die Messer noch einige Sekunden weiter.**
- ▶ **Vorsicht – das rotierende Schneidmesser nicht berühren.**

Ihr Gartengerät ist zur Sicherheit schutzisoliert und benötigt keine Erdung. Die Betriebsspannung beträgt 230 V AC, 50 Hz (für Nicht-EU-Länder 220 V, 240 V je nach Ausführung). Nur zugelassene Verlängerungskabel verwenden. Informationen erhalten Sie bei Ihrer autorisierten Kundendienststelle.

Es dürfen nur Verlängerungskabel der Bauart H05VV-F, H05RN-F oder IEC (60227 IEC 53, 60245 IEC 57) verwendet werden.

Falls Sie für den Betrieb des Gerätes ein Verlängerungskabel verwenden, dürfen nur Kabel mit folgenden Leiterquerschnitten verwendet werden:

- 1,0 mm²: maximale Länge 40 m
- 1,5 mm²: maximale Länge 60 m
- 2,5 mm²: maximale Länge 100 m

Hinweis: Wird ein Verlängerungskabel benutzt, muss dieses – wie bei den Sicherheitsvorschriften beschrieben – einen Schutzleiter besitzen, der über den Stecker mit dem Schutzleiter Ihrer elektrischen Anlage verbunden ist.

In Zweifelsfällen fragen Sie einen ausgebildeten Elektriker oder die nächste Bosch Service-Vertretung.

- ▶ **VORSICHT: Nicht vorschriftsmäßige Verlängerungskabel können gefährlich sein. Verlängerungskabel,**

Stecker und Kupplung müssen wasserdichte, für den Außenbereich zugelassene Ausführungen sein.

Kabelverbindungen sollten trocken sein und nicht auf dem Boden liegen.

Zur Erhöhung der Sicherheit wird empfohlen, einen FI-Schalter mit einem Fehlerstrom von maximal 30 mA zu benutzen. Dieser FI-Schalter sollte vor jeder Benutzung überprüft werden.

Hinweis für Produkte, die **nicht in GB** verkauft werden:

ACHTUNG: Zu Ihrer Sicherheit ist es erforderlich, dass der am Gartengerät angebrachte Stecker mit dem Verlängerungskabel verbunden wird. Die Kupplung des Verlängerungskabels muss vor Spritzwasser geschützt sein, aus Gummi bestehen oder mit Gummi überzogen sein. Das Verlängerungskabel muss mit einer Zugentlastung verwendet werden.

Die Anschlussleitung muss regelmäßig auf Schadensmerkmale überprüft werden und darf nur in einwandfreiem Zustand verwendet werden.

Wenn die Anschlussleitung beschädigt ist, darf sie nur von einer autorisierten Bosch-Werkstatt repariert werden.

Wartung

- ▶ **Tragen Sie immer Gartenhandschuhe, wenn Sie im Bereich der scharfen Messer hantieren oder arbeiten.**
- ▶ Stellen Sie den Festsitz aller Muttern, Bolzen und Schrauben sicher, damit ein sicherer Arbeitszustand des Gartengeräts gewährleistet ist.
- ▶ Überprüfen Sie regelmäßig den Grasfangkorb auf Zustand und Abnutzung.

- ▶ Überprüfen Sie das Gartengerät und ersetzen Sie sicherheitshalber abgenutzte oder beschädigte Teile.
- ▶ Verwenden Sie ausschließlich für das Gartengerät vorgesehene Schneidmesser.
- ▶ Stellen Sie sicher, dass auszuwechselnde Teile von Bosch stammen.
- ▶ Stellen Sie vor der Lagerung sicher, dass das Gartengerät sauber und frei von Rückständen ist. Wenn nötig, mit einer weichen trockenen Bürste reinigen.

Symbole

Die nachfolgenden Symbole sind für das Lesen und Verstehen der Betriebsanleitung von Bedeutung. Prägen Sie sich die Symbole und ihre Bedeutung ein. Die richtige Interpretation der Symbole hilft Ihnen, das Gartengerät besser und sicherer zu gebrauchen.

| Symbol | Bedeutung |
|---|-----------------------------|
|  | Reaktionsrichtung |
|  | Bewegungsrichtung |
|  | Tragen Sie Schutzhandschuhe |
|  | Gewicht |
|  | Einschalten |
|  | Ausschalten |
|  | Gestattete Handlung |
|  | Verbotene Handlung |
|  | Zubehör/Ersatzteile |

Bestimmungsgemäßer Gebrauch

Das Gartengerät ist dazu bestimmt, um im privaten Bereich den Rasen zu mähen.

Technische Daten

| Rasenmäher | | ARM 33/ARM 34/ARM 34 R/ ARM 1300-34 R/ARM 3400 | ARM 36/ARM 37/ARM 37 R/ ARM 1400-37 R/ARM 3700 |
|---|----|---|---|
| Sachnummer | | 3 600 HA6 1.. | 3 600 HA6 2.. |
| Nennaufnahmeleistung | W | 1300 | 1400 |
| Messerbreite | cm | 34 | 37 |
| Schnitthöhe | mm | 20 – 70 | 20 – 70 |
| Volumen, Grasfangkorb | l | 40 | 40 |
| Gewicht entsprechend EPTA-Procedure 01:2014 | kg | 12,0 | 12,5 |
| Schutzklasse | | □/II | □/II |
| Seriennummer | | siehe Typenschild am Gartengerät | |

Die Angaben gelten für eine Nennspannung [U] von 230 V. Bei abweichenden Spannungen und in länderspezifischen Ausführungen können diese Angaben variieren.

Einschaltvorgänge erzeugen kurzfristige Spannungsabsenkungen. Bei ungünstigen Netzbedingungen können Beeinträchtigungen anderer Geräte auftreten. Bei Netzimpedanzen kleiner als 0,36 Ohm sind keine Störungen zu erwarten.

Geräusch-/Vibrationsinformation

Geräuschemissionswerte ermittelt entsprechend EN 60335-2-77.

Der A-bewertete Geräuschpegel des Gerätes beträgt typischerweise:

| | 3 600 ... | HA6 1.. | HA6 2.. |
|----------------------|-----------|---------|---------|
| Schalldruckpegel | dB(A) | 91 | 92 |
| Schallleistungspegel | dB(A) | 96 | 96 |
| Unsicherheit K | dB | =2 | =1 |

Gehörschutz tragen!

8 | Deutsch

Schwingungsgesamtwerte a_h (Vektorsumme dreier Richtungen) und Unsicherheit K ermittelt entsprechend EN 60335-2-77:
 Schwingungsemissionswert a_h
 Unsicherheit K

| | | |
|------------------|-------|-------|
| m/s ² | <2,5 | <2,5 |
| m/s ² | = 1,5 | = 1,5 |

Konformitätserklärung

Wir erklären in alleiniger Verantwortung, dass das unter „Technische Daten“ beschriebene Produkt allen einschlägigen Bestimmungen der Richtlinien 2011/65/EU, bis 19. April 2016: 2004/108/EG, ab 20. April 2016: 2014/30/EU, 2006/42/EG, 2000/14/EG einschließlich ihrer Änderungen entspricht und mit folgenden Normen übereinstimmt:
 EN 60335-1, EN 60335-2-77, EN 50581.
 2000/14/EG: Garantierter Schalleistungspegel:
 Bewertungsverfahren der Konformität gemäß Anhang VI.

3 600 ... HA6 1.. HA6 2..



| | | |
|-------|----|----|
| dB(A) | 96 | 96 |
|-------|----|----|

Produktkategorie: 32

Benannte Stelle:
 SRL, Sudbury, England, Nr. 1088

Technische Unterlagen (2006/42/EG, 2000/14/EG) bei:
 Bosch Lawn and Garden Ltd., PT-HG/ENS-PA2,
 Stowmarket, Suffolk IP14 1EY, England

Henk Becker Helmut Heinzelmann
 Executive Vice President Head of Product Certification
 Engineering PT/ETM9

 i.V. 

Robert Bosch Power Tools GmbH
 70538 Stuttgart, GERMANY
 Stuttgart, 01.01.2017

Montage und Betrieb

| Handlungsziel | Bild | Seite |
|---------------------------------|------|-------|
| Lieferumfang | 1 | 201 |
| Montage der Räder | 2 | 202 |
| Montage der Griffbügel | 3 | 203 |
| Grasfangkorb zusammensetzen | | |
| Grasfangkorb einsetzen/abnehmen | 4 | 204 |
| Schnitthöhe einstellen | 5 | 204 |
| Einschalten | 6 | 205 |
| Ausschalten | 6 | 205 |
| Arbeitshinweise | 7 | 206 |
| Messerwartung | 8 | 206 |
| Zubehör auswählen | 9 | 207 |

Fehlersuche



| Symptome | Mögliche Ursache | Abhilfe |
|---------------------------------------|--|--|
| Motor läuft nicht an | Netzspannung fehlt | Überprüfen und einschalten |
| | Netzsteckdose defekt | Andere Steckdose benutzen |
| | Verlängerungskabel beschädigt | Kabel überprüfen und austauschen, falls beschädigt |
| | Sicherung hat ausgelöst | Sicherung austauschen |
| | Gras zu lang | Größere Schnitthöhe einstellen und Gartengerät kippen, um die Anfangsbelastung zu reduzieren |
| Gartengerät läuft mit Unterbrechungen | Motorschutz hat angesprochen | Motor abkühlen lassen und größere Schnitthöhe einstellen |
| | Verlängerungskabel beschädigt | Kabel überprüfen und austauschen, falls beschädigt |
| | Interne Verkabelung des Gartengerätes defekt | Kundendienst aufsuchen |
| | Motorschutz hat angesprochen | Motor abkühlen lassen und größere Schnitthöhe einstellen |

| Symptome | Mögliche Ursache | Abhilfe |
|---|------------------------------|---|
| Gartengerät hinterlässt unregelmäßiges Schnittbild und/oder Motor arbeitet schwer | Schnitthöhe zu niedrig | Größere Schnitthöhe einstellen |
| | Messer stumpf | Messer wechseln |
| | Verstopfung möglich | Unterseite des Gartengeräts prüfen und ggf. frei machen (tragen Sie immer Gartenhandschuhe) |
| | Messer falsch herum montiert | Messer richtig herum montieren |
| Nach Einschalten des Gartengeräts dreht sich das Messer nicht | Messer durch Gras behindert | Gartengerät ausschalten Verstopfung entfernen (tragen Sie immer Gartenhandschuhe) |
| | Messermutter/-schraube lose | Messermutter/-schraube festziehen (17 Nm) |
| Starke Vibrationen/Geräusche | Messermutter/-schraube lose | Messermutter/-schraube festziehen (17 Nm) |
| | Messer beschädigt | Messer wechseln |

Kundendienst und Anwendungsberatung

www.bosch-garden.com

Geben Sie bei allen Rückfragen und Ersatzteilbestellungen bitte unbedingt die 10-stellige Sachnummer laut Typenschild des Gartengerätes an.

Deutschland

Robert Bosch Power Tools GmbH
Servicezentrum Elektrowerkzeuge
Zur Luhne 2
37589 Kalefeld – Willershausen
Unter www.bosch-pt.com können Sie online Ersatzteile bestellen oder Reparaturen anmelden.
Kundendienst: Tel.: (0711) 40040480
Fax: (0711) 40040481
E-Mail: Servicezentrum.Elektrowerkzeuge@de.bosch.com
Anwendungsberatung: Tel.: (0711) 40040480
Fax: (0711) 40040482
E-Mail: kundenberatung.ew@de.bosch.com

Österreich

Unter www.bosch-pt.at können Sie online Ersatzteile bestellen.
Tel.: (01) 797222010
Fax: (01) 797222011
E-Mail: service.elektrowerkzeuge@at.bosch.com

Schweiz

Unter www.bosch-pt.com/ch/de können Sie online Ersatzteile bestellen.
Tel.: (044) 8471511
Fax: (044) 8471551
E-Mail: Aftersales.Service@de.bosch.com

Luxemburg

Tel.: +32 2 588 0589
Fax: +32 2 588 0595
E-Mail: outillage.gereedschap@be.bosch.com

Entsorgung

Gartengeräte, Zubehör und Verpackungen sollen einer umweltgerechten Wiederverwertung zugeführt werden.

Werfen Sie Gartengeräte nicht in den Hausmüll!

Nur für EU-Länder:



Gemäß der Europäischen Richtlinie 2012/19/EU über Elektro- und Elektronik-Altgeräte und ihrer Umsetzung in nationales Recht müssen nicht mehr gebrauchsfähige Elektro- und Elektronikgeräte getrennt gesammelt und einer umweltgerechten Wiederverwertung zugeführt werden.

Änderungen vorbehalten.

10 | English

English**Safety Notes**

Warning! Read these instructions carefully, be familiar with the controls and the proper use of the machine. Please keep the instructions safe for later use!

Explanation of symbols on the machine

General hazard safety alert.



Read instruction manual.



Pay attention that bystanders are not injured through foreign objects thrown from the machine.



Warning: Keep a safe distance from the machine when operating.



Caution: Do not touch rotating blades. Sharp blade(s). Beware of severing toes or fingers.



Not applicable.



Switch off and remove plug from mains before adjusting, cleaning or if the cable is entangled and before leaving the garden product unattended for any period. Keep the supply flexible cord away from the cutting blades.



Wait until all machine components have completely stopped before touching them. The blades continue to rotate after the machine is switched off, a rotating blade can cause injury.



Do not use the machine in the rain or leave it outdoors when it is raining.



Beware electric shock hazard.



Keep supply flexible cord away from cutting means.

Operation

- ▶ Never allow children or people unfamiliar with these instructions to use the machine. Local regulations may restrict the age of the operator. When not in use store the machine out of reach of children.
- ▶ This machine is not intended for use by persons (including children) with reduced physical, sensory or mental capabilities, or lack of experience and knowledge, unless they have been given supervision or instruction concerning use of the machine by a person responsible for their safety. Children should be supervised to ensure that they do not play with the machine.
- ▶ Never mow while people, especially children, or pets are nearby.
- ▶ The operator or user is responsible for accidents or hazards occurring to other people or their property.
- ▶ Do not operate the machine when barefoot or wearing open sandals, always wear substantial footwear and long trousers.
- ▶ Thoroughly inspect the area where the machine is to be used and remove all stones, sticks, wires, bones and other foreign objects.

- ▶ Before using, always visually inspect to see that the blades, blade bolts and cutter assembly are not worn or damaged. Replace worn or damaged blades and bolts in sets to preserve balance.
 - ▶ Mow only in daylight or in good artificial light.
 - ▶ Avoid mowing in bad weather conditions especially when there is a risk of lightning.
 - ▶ Avoid operating the machine in wet grass, where feasible.
 - ▶ Walk, never run.
 - ▶ Never operate the appliance with defective guards or shields, or without safety devices, for example deflectors and/or grass catchers in place.
 - ▶ Always wear ear protection.
 - ▶ **Working on banks can be dangerous.**
 - Do not mow on excessively steep slopes.
 - Always be sure of your footing on slopes or wet grass.
 - Mow across the face of slopes – never up and down.
 - Exercise extreme caution when changing direction on slopes.
 - ▶ Use extreme caution when stepping back or pulling the machine towards you.
 - ▶ Never mow by pulling the mower towards you.
 - ▶ Wait until the blades stop if the machine has to be tilted for transportation when crossing surfaces other than grass and when transporting the machine to and from the area to be mowed.
 - ▶ Do not tilt the machine when starting or switching on the motor, except if the machine has to be tilted for starting in long grass. In this case, do not tilt it more than absolutely necessary and tilt only the part which is away from the operator. Always ensure that both hands are in the operating position before returning the machine to the ground.
 - ▶ Switch on the motor according to the instructions with feet well away from rotating parts.
 - ▶ Do not put hands or feet near or under rotating parts.
 - ▶ Always stand clear of the discharge zone when operating the machine.
 - ▶ Never pick up or carry the machine while the motor is running.
 - ▶ **Do not modify this product.** Unauthorized modifications may impair the safety of your product and may result in increased noise and vibration.
 - ▶ Regularly inspect the supply cable and any extension cables. Do not connect damaged cables to the supply or touch a damaged cable before it is disconnected from the supply. A damaged cable can lead to contact with live parts. Beware electric shock hazard.
- Remove the plug from the socket:**
- Whenever you leave the machine.
 - before clearing a blockage,
 - before checking, cleaning or working on the machine,

12 | English

- after striking a foreign object. Inspect the machine for damage and make repairs as necessary,
- if the machine starts to vibrate abnormally (check immediately).

Connecting to the mains

- ▶ The voltage indicated on the rating plate must correspond to the voltage of the power source.
- ▶ We recommend that this equipment is only connected into a socket which is protected by a circuit-breaker that would be actuated by a 30 mA residual current.
- ▶ Only use or replace power supply cables for this unit which correspond to the types indicated by the manufacturer. See the operating instructions for the order no. and types.
- ▶ Never touch the mains plug with wet hands.
- ▶ Do not run over, crush or pull the power supply cord or extension cord, otherwise it may be damaged. Protect the cable from heat, oil and sharp edges.
- ▶ The extension lead must have a cross section in accordance with the operating instructions and be protected against splashed water. The connection must not be in water.
- ▶ Always wear gardening gloves when handling or working near the sharp blades.

Electrical Safety

- ▶ **Warning! Switch off, remove plug from mains before adjusting, cleaning or if cable is cut, damaged or entangled.**

▶ **The blades continue to rotate for a few seconds after the machine is switched off.**

▶ **Caution – do not touch the rotating blade.**

Your machine is double insulated for safety and requires no earth connection. The operating voltage is 230 V AC, 50 Hz (for non-EU countries 220 V, 240 V as applicable). Only use approved extension cables. Contact your Bosch Service Centre for details.

Extension cords/leads should only be used if they comply with H05VV-F, H05RN-F types or IEC type design (60227 IEC 53, 60245 IEC 57).

If you want to use an extension cable when operating your product, only the following cable dimensions should be used:

- 1.0 mm²: max. length 40 m
- 1.5 mm²: max. length 60 m
- 2.5 mm²: max. length 100 m

Note: If an extension cable is used it must be earthed and connected through the plug to the earth cable of your supply network in accordance with prescribed safety regulations.

If in doubt contact a qualified electrician or the nearest Bosch Service Centre.

▶ **WARNING! Inadequate extension cables can be dangerous. Extension cable, plug and socket must be of watertight construction and intended for outdoor use.**

Cable connections should be kept dry and off the ground.

It is recommended for increased electrical safety to use a Residual Current Device (RCD) with a tripping current of not more than 30 mA. Always check your RCD every time you use it.

For products **not sold in GB:**

WARNING: For your safety, it is required that the plug attached to the machine is connected with the extension cord. The coupling of the extension cord must be protected against splash water, be made of rubber or coated with rubber. The extension cord must be used with a cable strain relief.

The connection lead must be inspected for signs of damage at regular intervals and may only be used if in perfect condition.

If the supply cord is damaged, it must be replaced by a Bosch Service Centre.

Products sold in GB only: Your product is fitted with a BS 1363/A approved electric plug with internal fuse (ASTA approved to BS 1362).

If the plug is not suitable for your socket outlets, it should be cut off and an appropriate plug fitted in its place by an authorised customer service agent.

The replacement plug should have the same fuse rating as the original plug. The severed plug must be disposed of to avoid a possible shock hazard and should never be inserted into a mains socket elsewhere.









Products sold in AUS and NZ only: Use a residual current device (RCD) with a rated residual current of 30 mA or less.

Maintenance

- ▶ **Always wear gardening gloves when handling or working near the sharp blades.**
- ▶ Keep all nuts, bolts and screws tight to be sure that the machine is in safe working condition.
- ▶ Check the grass catcher frequently for wear or deterioration.
- ▶ Examine the machine and replace worn or damaged parts for safety.
- ▶ Ensure replacement cutting means of the right type are used.
- ▶ Ensure replacement parts fitted are Bosch approved.
- ▶ Before storage ensure machine is clean and free from debris, if necessary clean with a soft, dry brush.

Symbols

The following symbols are important for reading and understanding the operating instructions. Please take note of the symbols and their meaning. The correct interpretation of the symbols will help you to use the garden product in a better and safer manner.

| Symbol | Meaning |
|---|-------------------------|
|  | Reaction direction |
|  | Movement direction |
|  | Wear protective gloves |
|  | Weight |
|  | Switching On |
|  | Switching Off |
|  | Permitted action |
|  | Prohibited action |
|  | Accessories/Spare Parts |

14 | English

Intended Use

The garden product is intended for domestic lawnmowing.

Technical Data

| Lawnmower | | ARM 33/ARM 34/ARM 34 R/ ARM 1300-34 R/ARM 3400 | ARM 36/ARM 37/ARM 37 R/ ARM 1400-37 R/ARM 3700 |
|--|----|---|---|
| Article number | | 3 600 HA6 1.. | 3 600 HA6 2.. |
| Rated power input | W | 1300 | 1400 |
| Blade width | cm | 34 | 37 |
| Height of cut | mm | 20 – 70 | 20 – 70 |
| Grassbox, capacity | l | 40 | 40 |
| Weight according to EPTA-Procedure 01:2014 | kg | 12.0 | 12.5 |
| Protection class | | □/II | □/II |
| Serial number | | see type plate on the garden product | |

The values given are valid for a nominal voltage [U] of 230 V. For different voltages and models for specific countries, these values can vary.

Starting cycles generate brief voltage drops. Interference with other equipment/machines may occur in case of unfavourable mains system conditions. Malfunctions are not to be expected for system impedances below 0.36 ohm.

Noise/Vibration Information

Sound emission values determined according to EN 60335-2-77.

Typically the A-weighted noise levels of the product are:

| | 3 600 ... | HA6 1.. | HA6 2.. |
|----------------------|-----------|---------|---------|
| Sound pressure level | dB(A) | 91 | 92 |
| Sound power level | dB(A) | 96 | 96 |
| Uncertainty K | dB | =2 | =1 |

Wear hearing protection!

Vibration total values a_h (triax vector sum) and uncertainty K determined according to EN 60335-2-77:

| | 3 600 ... | HA6 1.. | HA6 2.. |
|--------------------------------|-----------|---------|---------|
| Vibration emission value a_h | m/s^2 | <2.5 | <2.5 |
| Uncertainty K | m/s^2 | = 1.5 | = 1.5 |

Declaration of Conformity

| | 3 600 ... | HA6 1.. | HA6 2.. |
|---|-----------|---------|---------|
| We declare under our sole responsibility that the product described under "Technical data" is in conformity with all relevant provisions of the directives 2011/65/EU, until 19 April 2016: 2004/108/EC, from 20 April 2016 on: 2014/30/EU, 2006/42/EC, 2000/14/EC including their amendments and complies with the following standards: EN 60335-1, EN 60335-2-77, EN 50581, 2000/14/EC: Guaranteed sound power level: | dB(A) | 96 | 96 |
| Conformity assessment procedure according to Annex VI. | | | |

Equipment category: 32

Notified body:

SRL, Sudbury, England, Nr. 1088



Technical file (2006/42/EC, 2000/14/EC) at:
Bosch Lawn and Garden Ltd., PT-HG/ENS-PA2,
Stowmarket, Suffolk IP14 1EY, England

Henk Becker

Executive Vice President
Engineering

Helmut Heinzelmann

Head of Product Certification
PT/ETM9

 i.V. 

Robert Bosch Power Tools GmbH
70538 Stuttgart, GERMANY
Stuttgart, 01.01.2017

Mounting and Operation

| Action | Figure | Page |
|------------------------------|--------|------|
| Delivery Scope | 1 | 201 |
| Wheel Assembly | 2 | 202 |
| Handle Assembly | 3 | 203 |
| Snap together the Grassbox | | |
| Grassbox fitting/removing | 4 | 204 |
| Adjusting the Cutting Height | 5 | 204 |

| Action | Figure | Page |
|-----------------------|--------|------|
| Starting | 6 | 205 |
| Stopping | 6 | 205 |
| Working Advice | 7 | 206 |
| Blade Maintenance | 8 | 206 |
| Selecting Accessories | 9 | 207 |

Troubleshooting



| Problem | Possible Cause | Corrective Action |
|---|------------------------------------|--|
| Motor refuses to start | Power turned off | Turn power on |
| | Mains socket faulty | Use another socket |
| | Extension cable damaged | Inspect cable, replace if damaged |
| | Fuse faulty/blown | Replace fuse |
| | Grass too long | Increase height of cut and tilt garden product to reduce starting load |
| Machine functions intermittently | Motor protector has activated | Allow motor to cool and increase height of cut |
| | Extension cable damaged | Inspect cable, replace if damaged |
| | Internal wiring of machine damaged | Contact Service Agent |
| Machine leaves ragged finish and/or Motor labours | Motor protector has activated | Allow motor to cool and increase height of cut |
| | Height of cut too low | Increase height of cut |
| | Cutting blade blunt | Replace the blade |
| | Possible clogging | Check underneath the garden product and clear out as necessary (always wear protective gloves) |
| Blade fitted upside down | Blade fitted upside down | Refit blade correctly |
| | Cutting blade obstructed | Switch off garden product Clear obstruction (always wear protective gloves) |
| Blade not rotating while garden product switched on | Blade nut/bolt loose | Tighten blade nut/bolt (17 Nm) |
| | Blade nut/bolt loose | Tighten blade nut/bolt (17 Nm) |
| | Cutting blade damaged | Replace the blade |
| Excessive vibrations/noise | Blade nut/bolt loose | Tighten blade nut/bolt (17 Nm) |
| | Cutting blade damaged | Replace the blade |

After-sales Service and Application Service

www.bosch-garden.com

In all correspondence and spare parts orders, please always include the 10-digit article number given on the type plate of the garden product.

Great Britain

Robert Bosch Ltd. (B.S.C.)
P.O. Box 98
Broadwater Park
North Orbital Road
Denham
Uxbridge
UB 9 5HJ

At www.bosch-pt.co.uk you can order spare parts or arrange the collection of a product in need of servicing or repair.

Tel. Service: (0344) 7360109

E-Mail: boschservicecentre@bosch.com

16 | Français**Ireland**

Origo Ltd.
Unit 23 Magna Drive
Magna Business Park
City West
Dublin 24
Tel. Service: (01) 4666700
Fax: (01) 4666888

Australia, New Zealand and Pacific Islands

Robert Bosch Australia Pty. Ltd.
Power Tools
Locked Bag 66
Clayton South VIC 3169
Customer Contact Center
Inside Australia:
Phone: (01300) 307044
Fax: (01300) 307045
Inside New Zealand:
Phone: (0800) 543353
Fax: (0800) 428570
Outside AU and NZ:
Phone: +61 3 95415555
www.bosch.com.au

Republic of South Africa

Customer service
Hotline: (011) 6519600

Gauteng – BSC Service Centre

35 Roper Street, New Centre
Johannesburg
Tel.: (011) 4939375
Fax: (011) 4930126
E-Mail: bsctools@icon.co.za

KZN – BSC Service Centre

Unit E, Almar Centre
143 Crompton Street
Pinetown
Tel.: (031) 7012120
Fax: (031) 7012446
E-Mail: bsc.dur@za.bosch.com

Western Cape – BSC Service Centre

Democracy Way, Prosperity Park
Milnerton
Tel.: (021) 5512577
Fax: (021) 5513223
E-Mail: bsc@zsd.co.za

Bosch Headquarters

Midrand, Gauteng
Tel.: (011) 6519600
Fax: (011) 6519880
E-Mail: rbsa-hq.pts@za.bosch.com

Disposal

The garden product, accessories and packaging should be sorted for environmental-friendly recycling.
Do not dispose of garden products into household waste!

Only for EC countries:

According to the European directive 2012/19/EU for Waste Electrical and Electronic Equipment and its implementation into national law, electrical and electronic equipment that are no longer usable must be collected separately and disposed of in an environmentally correct manner.

Subject to change without notice.

Français**Avertissements de sécurité**

Attention ! Lisez avec attention toutes les instructions suivantes. Familiarisez-vous avec les éléments de commande et l'utilisation appropriée de l'outil de jardin. Conservez les instructions d'utilisation pour vous y reporter ultérieurement.

Explication des symboles se trouvant sur l'outil de jardin

Indications générales sur d'éventuels dangers.



Lisez soigneusement ces instructions d'utilisation.



Faites attention à ce que les personnes se trouvant à proximité ne soient pas blessées par des projections provenant de la machine.



Avertissement : Gardez une distance de sécurité quand l'outil de jardin est en marche.



Attention : Ne touchez pas les lames en rotation. Les lames sont coupantes. Attention à ne pas se couper les orteils ou les doigts.



Non valable.



Arrêtez l'outil de jardin et retirez la fiche de la prise de courant avant d'effectuer des réglages sur l'appareil ou de le nettoyer, lorsque le câble se trouve coincé ou que l'appareil soit laissé sans surveillance même pour une courte durée. Maintenez le câble d'alimentation à distance des lames.



Attendez l'arrêt total de tous les éléments de l'outil de jardin avant de les toucher. Après la mise hors tension de l'outil de jardin, les lames continuent à tourner, pouvant provoquer ainsi des blessures.



N'utilisez l'outil de jardin pas par temps de pluie et ne l'exposez pas à la pluie.



Protégez-vous contre les chocs électriques.



Maintenez le câble de raccordement hors de portée des lames.

Mode d'emploi

- ▶ Ne laissez jamais un enfant ou une autre personne n'ayant pas pris connaissance des instructions d'utilisation se servir de l'outil de jardin. Il est possible que les réglementations locales fixent une limite d'âge minimum de l'utilisateur. Gardez l'outil de jardin non utilisé hors de la portée des enfants.
- ▶ Cet outil de jardin doit être utilisé par des personnes disposant des capacités physiques adaptées et de l'expérience et/ou des connaissances nécessaires. Si tel n'était pas le cas ou en cas d'utilisation de cet outil par des enfants, cette utilisation ne sera possible que sous la surveillance d'une personne responsable de la sécurité des utilisateurs ou que ces derniers aient été instruits quant au maniement de l'outil. Dans le cas contraire, un risque de mauvaise utilisation et de blessures existe. Les enfants doivent être surveillés pour assurer qu'ils ne jouent pas avec l'outil de jardin.
- ▶ Ne tondez jamais la pelouse lorsque des personnes, en particulier des enfants ou des animaux domestiques se trouvent à proximité.
- ▶ L'opérateur ou l'utilisateur de la tondeuse est responsable des accidents et des dommages causés à autrui ou à ses biens.
- ▶ Ne faites jamais fonctionner l'outil de jardin si vous marchez pieds nus ou portez des sandales ouvertes. Portez toujours des chaussures fermées et des pantalons longs.
- ▶ Inspectez soigneusement la surface à travailler et éliminez pierres, bâtons, fils métalliques, os et autres objets étrangers.
- ▶ Avant de mettre l'appareil en fonctionnement, contrôlez toujours si les lames, les vis des lames et le sous-groupe de coupage sont usés ou endommagés. Remplacez les lames usées ou endommagées toujours en même temps que les vis des lames pour éviter tout balourd.
- ▶ Ne tondez que de jour ou sous un bon éclairage artificiel.
- ▶ Ne pas travailler avec la tondeuse à gazon dans des conditions météoro-

18 | Français

logiques défavorables et plus particulièrement en cas d'approche d'orage.

- ▶ Si possible, n'utilisez pas l'outil de jardin lorsque l'herbe est mouillée.
- ▶ Ne menez l'appareil qu'au pas, ne jamais courir.
- ▶ N'utilisez jamais l'outil de jardin quand les équipements de sécurité sont défectueux, sans coque ou sans équipements de protection tels que par exemple le pare-chocs et/ou le bac de ramassage.
- ▶ Portez une protection acoustique.
- ▶ **Travailler sur des talus peut être dangereux.**
 - Ne tondez pas des pentes très abruptes.
 - Sur des pentes ou de l'herbe mouillée, faites attention à ne pas perdre l'équilibre.
 - Tondez toujours perpendiculairement à la pente – jamais de haut en bas ou de bas en haut.
 - Faites très attention lors d'un changement de direction sur une pente.
- ▶ Faites très attention en reculant ou en tirant l'outil de jardin vers vous.
- ▶ Lors des travaux de tonte, poussez l'outil de jardin toujours vers l'avant et ne le tirez jamais vers vous.
- ▶ Les lames doivent être totalement à l'arrêt quand vous devez incliner l'outil de jardin pour le transporter, quand vous traversez des surfaces autres que le gazon ou quand vous transportez l'outil de jardin entre deux surfaces à tondre.
- ▶ N'inclinez pas l'outil de jardin lors du démarrage ou lorsque vous mettez le

moteur en fonctionnement, sauf si ceci est nécessaire pour la mettre en marche quand l'herbe est haute.

Dans ce cas-là, soulevez alors l'outil de jardin juste ce qu'il faut et uniquement sur le côté opposé à l'utilisateur en poussant le guidon vers le bas. Veillez toujours à ce que vos mains soient placées sur le guidon lorsque vous posez l'outil de jardin sur le sol.

- ▶ Mettez l'outil de jardin en marche conformément aux instructions du mode d'emploi et veillez à maintenir les pieds bien à l'écart des parties en rotation.
- ▶ Tenez les pieds et les mains éloignés des parties rotatives de l'outil de jardin.
- ▶ Gardez une distance suffisante par rapport à la zone d'éjection lorsque vous travaillez avec l'outil de jardin.
- ▶ Ne soulevez ni transportez jamais l'outil de jardin pendant que le moteur est en marche.
- ▶ **N'effectuez aucune modification sur l'outil de jardin.** Des modifications non autorisées peuvent s'avérer préjudiciables à la sécurité de votre outil de jardin et conduiront à une augmentation des émissions de bruit et des vibrations.
- ▶ Contrôlez régulièrement le câble de secteur et la rallonge utilisée. Ne raccordez jamais un câble endommagé au réseau et ne le touchez pas avant qu'il ne soit déconnecté du réseau. Un câble endommagé pourrait vous mettre en contact avec des pièces sous tension. Protégez-vous contre les chocs électriques.

Retirer la fiche de la prise de courant :

- à chaque fois que vous vous éloignez de l'outil de jardin,
- avant d'éliminer un engorgement,
- pour contrôler, nettoyer ou effectuer des travaux sur l'outil de jardin,
- après avoir heurté un objet étranger. Vérifiez immédiatement que l'outil de jardin ne présente pas d'endommagements, et, si nécessaire, faites-le réparer,
- si l'outil de jardin commence à vibrer anormalement (vérifier immédiatement).

Branchement électrique

- ▶ La tension de la source de courant doit coïncider avec les indications se trouvant sur la plaque signalétique de l'appareil.
- ▶ Il est recommandé de ne brancher cet appareil que sur une prise de courant protégée par un dispositif à courant différentiel résiduel avec un courant de défaut de 30 mA.
- ▶ En cas de remplacement du câble, n'utilisez que le câble d'alimentation prévu par le fabricant de l'appareil, pour le numéro de commande et le type, voir les instructions de service.
- ▶ Ne touchez jamais la prise électrique avec des mains humides.
- ▶ N'écrasez pas le câble d'alimentation ou la rallonge, ne les coincez pas et ne les tirez pas sous risque de les endommager. Protégez le câble contre la chaleur, l'huile et les bords tranchants.
- ▶ La rallonge doit disposer de la section indiquée dans les instructions d'utilisation et être étanche aux projections

d'eau. La connexion électrique ne doit pas se trouver dans l'eau.

- ▶ Portez toujours des gants de jardin, si vous manipulez l'appareil ou travaillez à proximité des lames aiguës.

Sécurité électrique

- ▶ **Attention ! Avant d'effectuer des travaux de maintenance ou de nettoyage, arrêter l'outil de jardin et débrancher la fiche de la prise de courant. Ceci vaut également lorsque le câble électrique est endommagé, coupé ou emmêlé.**
- ▶ **Une fois l'outil de jardin mis hors tension, les lames continuent encore à bouger pendant quelques secondes.**
- ▶ **Attention – ne pas toucher la lame en rotation.**

Pour des raisons de sécurité, l'outil de jardin est équipé d'une double isolation et ne nécessite pas de prise de terre. La tension de fonctionnement est de 230 V CA, 50 Hz (pour les pays hors de l'Union européenne 220 V, 240 V suivant la version). N'utiliser qu'une rallonge électrique homologuée. Pour des renseignements supplémentaires, contactez le Service Après-Vente autorisé.

Seules les rallonges de type H05VV-F, H05RN-F ou IEC (60227 IEC 53, 60245 IEC 57) doivent être utilisées.

Au cas où vous utiliseriez une rallonge pendant le travail avec l'appareil, n'utilisez que des câbles ayant les sections de conducteur suivantes :

- 1,0 mm² : longueur maximale 40 m
- 1,5 mm² : longueur maximale 60 m
- 2,5 mm² : longueur maximale 100 m

20 | Français

Remarque : Au cas où une rallonge devrait être utilisée, celle-ci doit disposer, conformément à la description figurant dans les instructions de sécurité, d'un câble de protection de terre raccordé à la terre de l'installation électrique par l'intermédiaire de la fiche.

En cas de doute, consultez un électricien de formation ou le Service Après-Vente Bosch le plus proche.

► **PRECAUTION : Des rallonges non conformes aux instructions peuvent être dangereuses. Les versions de câble de rallonge, fiche et accouplement doivent être étanches à l'eau et autorisées pour l'extérieur.**

Les connexions de câble doivent être sèches et ne pas reposer sur le sol.

Pour plus de sécurité, il est recommandé d'utiliser un disjoncteur différentiel avec un courant de défaut de 30 mA maximum. Avant chaque utilisation de la machine, contrôlez ce disjoncteur différentiel.

Remarque concernant les produits **non commercialisés en GB** :

ATTENTION : Pour votre propre sécurité, il est nécessaire que la fiche montée sur l'outil de jardin soit raccordée à la rallonge. Le dispositif de couplage de la rallonge doit être protégé des projections d'eau, être en caoutchouc ou être recouvert de caoutchouc. La rallonge doit être utilisée avec un serre-câble.

Contrôlez régulièrement le câble d'alimentation afin de détecter des dommages éventuels. Il ne doit être utilisé que s'il est en bon état.



Si le câble d'alimentation est endommagé, il ne doit être réparé que dans un atelier agréé Bosch.





Entretien



- **Portez toujours des gants de jardin, si vous manipulez l'appareil ou travaillez à proximité des lames aigües.**
- Vérifiez que tous les écrous, boulons et vis sont bien serrés afin d'assurer que l'outil de jardin se trouve dans un état de fonctionnement ne présentant aucun danger.
- Contrôlez régulièrement le bac de ramassage pour vous assurer de son état d'usure.
- Contrôlez l'outil de jardin et, pour des raisons de sécurité, remplacez les pièces usées ou endommagées.
- N'utilisez que des lames prévues pour l'outil de jardin.
- Veillez à ce que les pièces de rechange soient des pièces d'origine Bosch.
- Avant le stockage, assurez-vous que l'outil de jardin est propre et exempt de tout résidu. Si nécessaire, nettoyez à l'aide d'une brosse sèche.

Symboles

Les symboles suivants sont importants pour pouvoir lire et mieux comprendre le mode d'emploi. Veuillez mémoriser ces symboles et leur signification. L'interprétation correcte des symboles vous permettra de mieux utiliser votre outil de jardin en toute sécurité.

| Symbole | Signification |
|---|--------------------------|
|  | Direction de réaction |
|  | Direction de déplacement |

| Symbole | Signification |
|---|--------------------------------|
|  | Portez des gants de protection |
|  | Poids |
|  | Mise en marche |
|  | Arrêt |
|  | Action autorisée |

| Symbole | Signification |
|---|--------------------------------|
|  | Interdit |
|  | Accessoires/pièces de rechange |

Utilisation conforme

L'outil de jardin est conçu pour tondre le gazon dans le domaine privé.

Caractéristiques techniques

| Tondeuse | | ARM 33/ARM 34/ARM 34 R/ ARM 1300-34 R/ARM 3400 | ARM 36/ARM 37/ARM 37 R/ ARM 1400-37 R/ARM 3700 |
|--------------------------------------|----|---|---|
| N° d'article | | 3 600 HA6 1.. | 3 600 HA6 2.. |
| Puissance nominale absorbée | W | 1300 | 1400 |
| Largeur de la lame | cm | 34 | 37 |
| Hauteur de coupe | mm | 20 – 70 | 20 – 70 |
| Volume, bac de ramassage | l | 40 | 40 |
| Poids suivant EPTA-Procédure 01:2014 | kg | 12,0 | 12,5 |
| Classe de protection | | □/II | □/II |

Numéro de série voir plaque signalétique sur l'outil de jardin

Ces indications sont valables pour une tension nominale de [U] 230 V. Ces indications peuvent varier pour des tensions plus basses ainsi que pour des versions spécifiques à certains pays.

Les processus de mise en fonctionnement provoquent des baisses de tension momentanées. En cas de conditions défavorables de secteur, il peut y avoir des répercussions sur d'autres appareils. Pour des impédances de secteur inférieures à 0,36 ohms, il est assez improbable que des perturbations se produisent.

Niveau sonore et vibrations

Valeurs d'émissions sonores déterminées selon la norme EN 60335-2-77.

Les mesures réelles (A) des niveaux sonores de l'appareil sont :

| | 3 600 ... | HA6 1.. | HA6 2.. |
|-------------------------------|-----------|---------|---------|
| Niveau de pression acoustique | dB(A) | 91 | 92 |
| Niveau d'intensité acoustique | dB(A) | 96 | 96 |
| Incertitude K | dB | =2 | =1 |

Porter une protection acoustique !

Valeurs totales des vibrations a_h (somme vectorielle des trois axes directionnels) et incertitude K relevées conformément à la norme EN 60335-2-77 :

| | 3 600 ... | HA6 1.. | HA6 2.. |
|------------------------------------|-----------|---------|---------|
| Valeur d'émission vibratoire a_h | m/s^2 | <2,5 | <2,5 |
| Incertitude K | m/s^2 | = 1,5 | = 1,5 |

Déclaration de conformité

| | 3 600 ... | HA6 1.. | HA6 2.. |
|--|-----------|---------|---------|
| Nous déclarons sous notre propre responsabilité que le produit décrit sous « Caractéristiques techniques » est en conformité avec toutes les dispositions des directives 2011/65/UE, 2004/108/CE (jusqu'au 19 avril 2016), 2014/30/UE (à partir du 20 avril 2016), 2006/42/CE, 2000/14/CE et leurs modifications ainsi qu'avec les normes suivantes : EN 60335-1, EN 60335-2-77, EN 50581. | | | |
| 2000/14/CE : Niveau d'intensité acoustique garanti : | dB(A) | 96 | 96 |
| Procédures d'évaluation de la conformité conformément à l'annexe VI. | | | |

22 | Français

Catégorie des produits : 32

Office désigné :

SRL, Sudbury, England, Nr. 1088

Dossier technique (2006/42/CE, 2000/14/CE) auprès de :
 Bosch Lawn and Garden Ltd., PT-HG/ENS-PA2,
 Stowmarket, Suffolk IP14 1EY, England

Henk Becker Helmut Heinzlmann
 Executive Vice President Head of Product Certification
 Engineering PT/ETM9

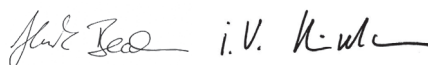

Robert Bosch Power Tools GmbH
 70538 Stuttgart, GERMANY
 Stuttgart, 01.01.2017

Montage et mise en service

| Opération | Figure | Page |
|------------------------------------|--------|------|
| Accessoires fournis | 1 | 201 |
| Montage de roues | 2 | 202 |
| Montage des guidons | 3 | 203 |
| Assembler le bac de ramassage | | |
| Monter/retirer le bac de ramassage | 4 | 204 |
| Réglage de la hauteur de coupe | 5 | 204 |
| Mise en marche | 6 | 205 |
| Arrêt | 6 | 205 |
| Instructions d'utilisation | 7 | 206 |
| Entretien des lames | 8 | 206 |
| Sélection des accessoires | 9 | 207 |

Dépistage d'erreurs



| Problème | Cause possible | Remède | |
|---|---|---|---|
| Le moteur ne démarre pas | Pas de tension du secteur | Vérifier et mettre en fonctionnement | |
| | Prise secteur défectueuse | Utiliser une autre prise | |
| | Rallonge endommagée | Vérifiez le câble et le remplacer, s'il est endommagé | |
| | Le fusible a sauté | Remplacez le fusible | |
| | Herbe trop haute | Régler sur une hauteur de coupe plus élevée et basculer l'outil de jardin pour réduire la sollicitation initiale | |
| Le dispositif de protection de surcharge est déclenché | | Laisser refroidir le moteur et régler sur une hauteur de coupe plus élevée | |
| | L'outil de jardin fonctionne par intermittence | Rallonge endommagée | Vérifiez le câble et le remplacer, s'il est endommagé |
| | | Le câblage interne de l'outil de jardin est défectueux | Contactez le Service Après-Vente |
| Le dispositif de protection de surcharge est déclenché | | Laisser refroidir le moteur et régler sur une hauteur de coupe plus élevée | |
| | L'outil de jardin donne un résultat irrégulier et/ou Le moteur fonctionne avec difficulté | Hauteur de coupe trop basse | Régler sur une hauteur de coupe plus élevée |
| La lame ne tourne pas après avoir mis en marche l'outil de jardin | Les lames sont émoussées | Remplacer la lame | |
| | Obturation possible | Le cas échéant, contrôler la face inférieure de l'outil de jardin et la dégager (portez toujours des gants de jardin) | |
| | Lames montées dans le faux sens | Monter les lames dans le bon sens | |
| Vibrations/bruits excessifs | La lame est bloquée par l'herbe | Eteindre l'outil de jardin Éliminer l'obturation (portez toujours des gants de jardin) | |
| | Ecrou/vis de la lame desserré | Serrer l'écrou/la vis de la lame (17 Nm) | |
| Vibrations/bruits excessifs | Ecrou/vis de la lame desserré | Serrer l'écrou/la vis de la lame (17 Nm) | |
| | La lame est endommagée | Remplacer la lame | |

Service Après-Vente et Assistance

www.bosch-garden.com

Pour toute demande de renseignement ou commande de pièces de rechange, précisez-nous impérativement le numéro d'article à dix chiffres de l'outil de jardin indiqué sur la plaque signalétique.

France

Passez votre commande de pièces détachées directement en ligne sur notre site www.bosch-pt.fr.

Vous êtes un utilisateur, contactez :

Le Service Clientèle Bosch Outillage Electroportatif

Tel. : 0811 360122

(coût d'une communication locale)

Fax : (01) 49454767

E-Mail : contact.outillage-electroportatif@fr.bosch.com

Vous êtes un revendeur, contactez :

Robert Bosch (France) S. A. S.

Service Après-Vente Electroportatif

126, rue de Stalingrad

93705 DRANCY Cédex

Tel. : (01) 43119006

Fax : (01) 43119033

E-Mail : sav.outillage-electroportatif@fr.bosch.com

Belgique, Luxembourg

Tel. : +32 2 588 0589

Fax : +32 2 588 0595

E-Mail : outillage.gereedschap@be.bosch.com

Suisse

Passez votre commande de pièces détachées directement en ligne sur notre site www.bosch-pt.com/ch/fr.

Tel. : (044) 8471512

Fax : (044) 8471552

E-Mail : AfterSales.Service@de.bosch.com

Élimination des déchets

Les outils de jardin, ainsi que leurs accessoires et emballages, doivent pouvoir suivre chacun une voie de recyclage appropriée.

Ne jetez pas les outils de jardin avec les ordures ménagères !

Seulement pour les pays de l'Union Européenne :



Conformément à la directive européenne 2012/19/UE relative aux déchets d'équipements électriques et électroniques et sa mise en vigueur conformément aux législations nationales, les équipements électriques et électroniques dont on ne peut plus se servir doivent être isolés et suivre une voie de recyclage appropriée.

Sous réserve de modifications.



Español

Instrucciones de seguridad

¡Atención! Lea detenidamente las siguientes instrucciones. Familiarícese con los elementos de manejo y el uso reglamentario del aparato para jardín. Guarde estas instrucciones de servicio en un lugar seguro para posteriores consultas.

Explicación de la simbología utilizada en el aparato para jardín



Advertencia general de peligro.



Lea las instrucciones de servicio con detenimiento.



Preste atención a que las personas circundantes no resulten lesionadas por los cuerpos extraños que pudieran salir proyectados.



Advertencia: Mantenga una separación de seguridad respecto al aparato para jardín en funcionamiento.



Atención: No toque las cuchillas en funcionamiento. Las cuchillas están muy afiladas. Tenga cuidado de no cercenarse los dedos de los pies y de las manos.



No proceda.



Desconecte el aparato para jardín y saque el enchufe de la red antes de realizar un ajuste, al limpiarlo, si se hubiese enganchado el cable, o siempre que deje desatendido el aparato para jardín, incluso durante un tiempo breve. Mantenga el cable de red alejado de las cuchillas.

24 | Español



Espera a que todas las piezas del aparato para jardín se hayan detenido por completo antes de tocarlas. Al desconectar el aparato para jardín, las cuchillas se mantienen todavía en movimiento cierto tiempo, y pueden lesionarle.



No trabajar con el aparato para jardín en la lluvia, ni exponerlo a ésta.



Evite exponerse a una descarga eléctrica.



Mantenga el cable de conexión alejado de las cuchillas.

Manejo

- ▶ Jamás permita que usen el aparato para jardín niños, ni aquellas personas que no estén familiarizadas con estas instrucciones. Tenga en cuenta la edad mínima que pudiera prescribirse en su país para el usuario. Guarde el aparato para jardín fuera del alcance de los niños cuando no lo utilice.
- ▶ Este aparato para jardín no ha sido diseñado para ser utilizado por personas o niños que presenten una discapacidad física, sensorial o mental, o que dispongan de una experiencia y/o conocimientos insuficientes, a no ser que sean supervisados por una persona encargada de velar por su seguridad o de instruirles en el manejo del aparato para jardín. Los niños deberán ser vigilados con el fin de evitar que jueguen con el aparato para jardín.
- ▶ Nunca corte el césped si en las inmediaciones se encuentran personas, y muy en especial niños, así como animales domésticos.
- ▶ El usuario es responsable de los accidentes o daños provocados a otras personas o a sus pertenencias.
- ▶ No utilice el aparato para jardín si está descalzo o si lleva puestas sandalias. Siempre lleve puesto calzado fuerte y pantalones largos.
- ▶ Examine con detenimiento la superficie a trabajar y retire piedras, palos, alambres, huesos, y demás cuerpos extraños que pudieran existir.
- ▶ Antes de su uso, verifique siempre que las cuchillas, los tornillos de sujeción de las mismas y el conjunto de corte no estén demasiado desgastados ni dañados. Siempre sustituya a la vez las cuchillas y tornillos de sujeción desgastados o dañados para evitar que se produzca un desequilibrio.
- ▶ Únicamente corte el césped con luz diurna o con buena iluminación artificial.
- ▶ No trabaje con el cortacésped bajo condiciones climáticas adversas, especialmente si se avecina una tormenta.
- ▶ Siempre que sea posible, evite utilizar el aparato para jardín si el césped estuviese mojado.
- ▶ Siempre marche de forma pausada y nunca de forma apresurada.
- ▶ Jamás trabaje con el aparato para jardín si los dispositivos protectores o cubiertas estuviesen defectuosos, o sin estar montados los dispositivos de seguridad como, p. ej., la cubierta de protección y/o el cesto colector de césped.

- ▶ Utilice unos protectores auditivos.
 - ▶ **El trabajo en pendientes puede resultar peligroso.**
 - No corte el césped en pendientes muy pronunciadas.
 - Cuide en mantener un paso seguro al trabajar superficies inclinadas o césped húmedo.
 - Siempre corte el césped en superficies inclinadas procediendo de un lado a otro y jamás hacia arriba o hacia abajo.
 - Proceda con especial cautela al invertir la dirección de marcha en pendientes.
 - ▶ Preste gran atención al andar hacia atrás o al tirar del aparato para jardín hacia Ud.
 - ▶ Siempre corte el césped empujando el aparato para jardín hacia delante y jamás atrayéndolo hacia su cuerpo.
 - ▶ Las cuchillas deberán estar detenidas si tuviese que inclinar el aparato para jardín para transportarlo, al sobrepasar áreas sin césped y al aproximarse o apartarse del lugar en el que desee cortar el césped.
 - ▶ No incline el aparato para jardín al poner en marcha el motor, a no ser que ello sea necesario por ser el césped muy alto. En este caso, presione hacia abajo la empuñadura lo imprescindible nada más, para bascular hacia arriba el lado contrario del aparato para jardín al que se encuentra Ud. Cuide que ambas manos estén sujetando la empuñadura cuando vuelva a descender el aparato para jardín.
 - ▶ Conecte el aparato para jardín según se indica en las instrucciones de uso, prestando atención a que sus pies mantengan una separación suficiente respecto a las piezas en rotación.
 - ▶ No aproxime sus manos ni los pies a las piezas en rotación.
 - ▶ Guarde una separación respecto a la zona de expulsión al trabajar con el aparato para jardín.
 - ▶ Jamás alce o sustente el aparato para jardín con el motor en marcha.
 - ▶ **No modifique en manera alguna el aparato para jardín.** Las modificaciones improcedentes pueden afectar a la seguridad de su aparato para jardín y provocar mayor ruido y vibraciones.
 - ▶ Examine periódicamente el estado del cable de conexión y del cable de prolongación utilizado. No conecte a la red un cable dañado, y si éste se daña estando conectado a la red, no lo toque antes de haberlo dejado sin tensión. Si el cable está dañado corre peligro de que alcance a tocar las partes bajo tensión. No se arriesgue a exponerse a una descarga eléctrica.
- Extraiga el enchufe de la toma de corriente:**
- Siempre que se aparte del aparato para jardín.
 - Antes de eliminar una obstrucción de material.
 - Al examinar, limpiar o manipular en el aparato para jardín.
 - Tras chocar contra un cuerpo extraño. Examine de inmediato si está dañado el aparato para jardín y hágalo reparar, si procede.

26 | Español

- Si el aparato para jardín comienza a vibrar de forma anormal (verificarlo de inmediato).

Conexión eléctrica

- ▶ La tensión de alimentación deberá coincidir con las indicaciones en la placa de características del aparato.
- ▶ Recomendamos conectar este aparato solamente a tomas de corriente protegidas por un fusible diferencial para una corriente de fuga de 30 mA.
- ▶ En caso de cambiar el cable de red de este aparato, deberá emplearse exclusivamente el cable previsto por el fabricante, cuyo nº de pedido y tipo figurarán en las instrucciones de servicio.
- ▶ Jamás toque el enchufe de red con las manos mojadas.
- ▶ No pasar por encima, ni aplastar, ni dar tirones del cable de red o de prolongación, para no dañarlos. Proteja el cable del calor, del aceite y de las esquinas agudas.
- ▶ El cable de prolongación debe tener la sección indicada en las instrucciones de servicio y debe ir protegido contra salpicaduras de agua. La conexión de empalme no deberá encontrarse en el agua.
- ▶ Póngase siempre unos guantes de protección al manipular o trabajar en el área de las cuchillas.

Seguridad eléctrica

- ▶ **¡Atención! Antes de realizar trabajos de mantenimiento o limpieza desconecte el aparato para jardín y saque el enchufe de la red. Lo mismo deberá realizarse en caso de que se dañe, corte, o enrede el cable de alimentación.**

- ▶ **Tras la desconexión del aparato para jardín, las cuchillas se mantienen en movimiento durante algunos segundos.**

- ▶ **Atención – no tocar la cuchilla en rotación.**

Para su seguridad, el aparato para jardín dispone de un aislamiento de protección y no precisa por lo tanto ser conectado a tierra. La tensión de régimen es de 230 V AC, 50 Hz (para países no pertenecientes a la CE 220 V ó 240 V según ejecución). Solamente emplear cables de prolongación homologados. Informaciones al respecto las obtiene Ud. en su taller de servicio técnico habitual.

Únicamente deberán emplearse cables de prolongación del tipo H05VV-F, H05RN-F o IEC (60227 IEC 53, 60245 IEC 57).

Si precisa un cable de prolongación para trabajar con el aparato, solamente deberá emplear cables con las siguientes secciones y longitudes:

- 1,0 mm²: longitud máxima 40 m
- 1,5 mm²: longitud máxima 60 m
- 2,5 mm²: longitud máxima 100 m

Observación: Al utilizar un cable de prolongación, éste deberá disponer de un conductor de protección – tal como se describe en las prescripciones de seguridad – conectado a través del enchufe con el conductor de protección de su instalación eléctrica.

En caso de duda, pregunte a un profesional electricista o al servicio técnico autorizado Bosch más próximo.

- ▶ **PRECAUCIÓN: Los cables de prolongación no reglamentarios pue-**

den resultar peligrosos. Los cables de prolongación, enchufes y empalmes deberán ser estancos al agua y aptos para su uso a la intemperie.

Los conectores de empalme de los cables deberán estar secos y no deberán tocar el suelo.

Para una mayor seguridad se recomienda emplear un fusible diferencial (RCD) para una corriente de fuga máxima de 30 mA. Comprobar el funcionamiento correcto del fusible diferencial antes de cada uso.

Observación para aquellos productos que **no son de venta en GB:**

ATENCIÓN: Para su seguridad es necesario conectar el enchufe del aparato para jardín con el cable de prolongación. El enchufe de empalme del cable de prolongación deberá ser o ir revestido de goma y estar protegido contra salpicaduras de agua. El cable de prolongación deberá utilizarse con un seguro contra tracción.

El cable de conexión deberá inspeccionarse con regularidad en cuanto a posibles daños y solamente deberá utilizarse si se encuentra en perfectas condiciones.

En caso de estar dañado el cable de conexión, éste solamente deberá hacerse reparar en un taller de servicio autorizado Bosch.

► **El enchufe macho de conexión, debe ser conectado solamente a un enchufe hembra de las mismas características técnicas del enchufe macho en materia.**

Mantenimiento



- **Póngase siempre unos guantes de protección al manipular o trabajar en el área de las cuchillas.**
- Asegúrese de que todas las tuercas, pernos y tornillos están firmemente sujetos para garantizar un trabajo seguro con el aparato para jardín.
- Controle con regularidad el estado y el nivel de desgaste del cesto colector de césped.
- Controle el aparato para jardín y sustituya las piezas desgastadas o dañadas para mayor seguridad.
- Utilice exclusivamente las cuchillas previstas para este aparato para jardín.
- Únicamente deberán emplearse piezas de recambio originales Bosch.
- Antes de almacenarlo asegúrese de que el aparato para jardín esté limpio y exento de residuos. Si fuese preciso, limpiarlo con un cepillo suave y seco.

Símbolos

Los símbolos siguientes le ayudarán a entender las instrucciones de servicio al leerlas. Es importante que retenga en su memoria estos símbolos y su significado. La interpretación correcta de estos símbolos le ayudará a manejar mejor, y de forma más segura, el aparato para jardín.

| Simbología | Significado |
|---|-------------------------------|
|  | Dirección de reacción |
|  | Dirección de movimiento |
|  | Utilice guantes de protección |
|  | Peso |
|  | Conexión |

28 | Español



| Simbología | Significado |
|---|------------------|
|  | Desconexión |
|  | Acción permitida |
|  | Acción prohibida |

| Simbología | Significado |
|---|-------------------------------|
|  | Accesorios/Piezas de recambio |

Utilización reglamentaria

El aparato para jardín ha sido diseñado para cortar césped en el área doméstica.

Datos técnicos

| Cortacésped | | ARM 33/ARM 34/ARM 34 R/ ARM 1300-34 R/ARM 3400 | ARM 36/ARM 37/ARM 37 R/ ARM 1400-37 R/ARM 3700 |
|--|----|---|---|
| Nº de artículo | | 3 600 HA6 1.. | 3 600 HA6 2.. |
| Potencia absorbida nominal | W | 1300 | 1400 |
| Ancho de la cuchilla | cm | 34 | 37 |
| Altura de corte | mm | 20 – 70 | 20 – 70 |
| Capacidad del cesto colector de césped | l | 40 | 40 |
| Peso según EPTA-Procedure 01:2014 | kg | 12,0 | 12,5 |
| Clase de protección | |  /II |  /II |

Número de serie ver placa de características del aparato para jardín

Estos datos son válidos para una tensión nominal de [U] 230 V. Los valores pueden variar para otras tensiones y en ejecuciones específicas para ciertos países.

Los procesos de conexión provocan una breve caída de la tensión. Si las condiciones de la red fuesen desfavorables, ello puede llegar a afectar a otros aparatos. En redes con impedancias inferiores a 0,36 ohmios es improbable que lleguen a perturbarse otros aparatos.

Información sobre ruidos y vibraciones

| Valores de emisión de ruidos determinados según EN 60335-2-77. | 3 600 ... | HA6 1.. | HA6 2.. |
|--|------------------|---------|---------|
| El nivel de presión sonora típico del aparato, determinado con un filtro A, asciende a: | | | |
| Nivel de presión sonora | dB(A) | 91 | 92 |
| Nivel de potencia acústica | dB(A) | 96 | 96 |
| Tolerancia K | dB | =2 | =1 |
| ¡Utilice unos protectores auditivos! | | | |
| Nivel total de vibraciones a_h (suma vectorial de tres direcciones) y tolerancia K determinados según EN 60335-2-77: | | | |
| Nivel de vibraciones generadas a_h | m/s ² | <2,5 | <2,5 |
| Tolerancia K | m/s ² | = 1,5 | = 1,5 |

Declaración de conformidad

| | 3 600 ... | HA6 1.. | HA6 2.. |
|--|-----------|---------|---------|
| Declaramos bajo nuestra exclusiva responsabilidad, que el producto descrito en los "Datos técnicos" cumple con todas las disposiciones correspondientes de las directivas 2011/65/UE, hasta el 19 de abril de 2016: 2004/108/CE, desde el 20 de abril de 2016: 2014/30/UE, 2006/42/CE, 2000/14/CE inclusive sus modificaciones y está en conformidad con las siguientes normas: EN 60335-1, EN 60335-2-77, EN 50581. | | | |
| 2000/14/CE: Nivel de potencia acústica garantizado: | dB(A) | 96 | 96 |
| Procedimiento para evaluación de la conformidad según anexo VI. | | | |

Categoría de producto: 32

Centro oficial de inspección citado:
SRL, Sudbury, England, Nr. 1088

Expediente técnico (2006/42/CE, 2000/14/CE) en:
Bosch Lawn and Garden Ltd., PT-HG/ENS-PA2,
Stowmarket, Suffolk IP14 1EY, England

Henk Becker
Executive Vice President
Engineering

Helmut Heinzelmann
Head of Product Certification
PT/ETM9

Henk Becker *i.V. Heinzelmann*

Robert Bosch Power Tools GmbH
70538 Stuttgart, GERMANY
Stuttgart, 01.01.2017

Montaje y operación

| Objetivo | Figura | Página |
|-------------------------|--------|--------|
| Material que se adjunta | 1 | 201 |
| Montaje de las ruedas | 2 | 202 |

| Objetivo | Figura | Página |
|---|--------|--------|
| Montaje de la empuñadura de estribo | 3 | 203 |
| Ensamble del cesto colector de césped | | |
| Montaje y desmontaje del cesto colector de césped | 4 | 204 |
| Ajuste de la altura de corte | 5 | 204 |
| Conexión | 6 | 205 |
| Desconexión | 6 | 205 |
| Instrucciones para la operación | 7 | 206 |
| Mantenimiento de la cuchilla | 8 | 206 |
| Selección de los accesorios opcionales | 9 | 207 |

Localización de fallos



| Síntomas | Posible causa | Solución |
|--|---|---|
| El motor no funciona | No hay tensión de red | Verificar y conectar |
| | Toma de corriente defectuosa | Emplear otra toma de corriente |
| | Cable de prolongación defectuoso | Verificar y sustituir el cable, si procede |
| | El fusible se ha fundido | Cambiar el fusible |
| | Césped demasiado alto | Ajustar una altura de corte mayor e inclinar hacia arriba la parte delantera del aparato para jardín al iniciar el corte, para reducir la carga |
| | El guardamotor se ha activado | Dejar que se enfríe el motor y ajustar una altura de corte mayor |
| El aparato para jardín funciona de forma intermitente | Cable de prolongación defectuoso | Verificar y sustituir el cable, si procede |
| | Cableado interior de la máquina defectuoso | Acudir al servicio técnico |
| | El guardamotor se ha activado | Dejar que se enfríe el motor y ajustar una altura de corte mayor |
| El corte del césped es irregular y/o el motor trabaja con dificultad | Altura de corte muy baja | Ajustar una altura de corte mayor |
| | Cuchilla mellada | Cambiar cuchilla |
| | Puede que exista una obstrucción | Examine la parte inferior del aparato para jardín y desobstrúyala, si procede (utilice siempre unos guantes de protección) |
| | Cuchilla montada al revés | Montar la cuchilla en la posición correcta |
| Al conectar el aparato para jardín, la cuchilla de corte no gira | Cuchilla obstaculizada por la hierba | Desconectar el aparato para jardín Desobstruirlo (utilice siempre unos guantes de protección) |
| | Tuerca/tornillo de sujeción de la cuchilla flojos | Apretar la tuerca/tornillo de sujeción de la cuchilla (17 Nm) |
| Vibraciones o ruidos intensos | Tuerca/tornillo de sujeción de la cuchilla flojos | Apretar la tuerca/tornillo de sujeción de la cuchilla (17 Nm) |
| | Cuchilla dañada | Cambiar cuchilla |

30 | Português

Servicio técnico y atención al cliente

www.bosch-garden.com

Para cualquier consulta o pedido de piezas de repuesto es imprescindible indicar el nº de artículo de 10 dígitos que figura en la placa de características del aparato para jardín.

España

Robert Bosch España S.L.U.
Departamento de ventas Herramientas Eléctricas
C/Hermanos García Noblejas, 19
28037 Madrid

Para efectuar su pedido online de recambios o pedir la recogida para la reparación de su máquina, entre en la página www.herramientasbosch.net.

Tel. Asesoramiento al cliente: 902 531 553
Fax: 902 531554

Venezuela

Robert Bosch S.A.
Final Calle Vargas. Edf. Centro Berimer P.B.
Boleíta Norte
Caracas 107
Tel.: (0212) 2074511

México

Robert Bosch S. de R.L. de C.V.
Calle Robert Bosch No. 405 C.P. 50071
Zona Industrial, Toluca - Estado de México
Tel. Interior: (01) 800 6271286
Tel. D.F.: 52843062
E-Mail: arturo.fernandez@mx.bosch.com

Argentina

Robert Bosch Argentina S.A.
Av. Córdoba 5160
C1414BAW Ciudad Autónoma de Buenos Aires
Atención al Cliente
Tel.: (0810) 5552020
E-Mail: herramientas.bosch@ar.bosch.com

Perú

Robert Bosch S.A.C.
Av. Primavera 781, Urb. Chacarilla, San Borja (Edificio Aldo)
Buzón Postal Lima 41 - Lima
Tel.: (01) 2190332

Chile

Robert Bosch S.A.
Calle El Cacique
0258 Providencia - Santiago
Tel.: (02) 2405 5500

Ecuador

Robert Bosch Sociedad Anonima Ecuabosch
Av. Las Monjas nº 10 y Carlos J. Arosamena
Guayaquil - Ecuador
Tel. (04) 220 4000
Email: atencion.cliente@ec.bosch.com

Eliminación

Los aparatos para jardín, accesorios y embalajes deberán someterse a un proceso de recuperación que respete el medio ambiente.

¡No arroje los aparatos para jardín a la basura!

Sólo para los países de la UE:



Conforme a la Directiva Europea 2012/19/UE sobre aparatos eléctricos y electrónicos inservibles, tras su transposición en ley nacional, deberán acumularse por separado los aparatos eléctricos y electrónicos para ser sometidos a un reciclaje ecológico.

Reservado el derecho de modificación.



El símbolo es solamente válido, si también se encuentra sobre la placa de características del producto/fabricado.

Português

Indicações de segurança

Atenção! Leia atentamente as seguintes instruções. Familiarize-se com os elementos de comando e com a utilização do aparelho de jardinagem. Guarde as instruções de serviço em lugar seguro para uma utilização posterior.

Explicação dos símbolos no aparelho de jardinagem



Indicação geral de perigos.



Leia atentamente estas instruções de serviço.



Observe que as pessoas ao redor não possam ser feridas por objectos catapultados para longe.



Aviso: Mantenha-se a uma distância segura do aparelho de jardinagem enquanto ele estiver a funcionar.



Cuidado: Não toque nas lâminas em rotação. As lâminas são afiadas. Proteja os dedos dos pés e das mãos.



Não aplicável.



Desligar o aparelho e puxar a ficha da tomada antes realizar ajustes no aparelho ou da limpeza, se o cabo tiver se enganchado ou se deixar o aparelho de jardinagem sem vigilância, mesmo que apenas por curto tempo. Manter o cabo de rede eléctrica afastado das lâminas de corte.



Aguarde até que todas as peças do aparelho de jardinagem parem por completo antes de tocar nelas. As lâminas ainda continuam a girar após o desligamento do aparelho de jardinagem e podem causar lesões.



Não utilizar o aparelho de jardim na chuva nem expô-lo à chuva.



Proteja-se contra choque eléctrico.



Manter o cabo de conexão afastado das lâminas de corte.

Operação

► Jamais permitir que crianças ou pessoas não familiarizadas com as instruções utilizem o aparelho de jardim. É possível que directivas nacionais limitem a idade do operador. Quando não estiver em uso, o aparelho de jar-

dim deverá ser guardado em local inacessível para crianças.

- Este aparelho de jardim não deve ser usado por pessoas (inclusive crianças) com limitadas capacidades físicas, sensoriais ou mentais ou com falta de experiência e/ou falta de conhecimento, a não ser que, sejam supervisionadas por uma pessoa responsável pela sua segurança ou que sejam instruídas por elas quanto à utilização do aparelho de jardim. Crianças deveriam ser vigiadas para assegurar que não brinquem com o aparelho.
- Jamais cortar a relva enquanto pessoas, especialmente crianças, ou animais, estiverem ao redor.
- O operador ou o utilizador é responsável por acidentes ou danos, se outras pessoas forem feridas e se as suas propriedades forem danificadas.
- Não usar o aparelho de jardinagem com os pés descalços nem com sandálias abertas. Sempre usar sapatos firmes e calças longas.
- Controlar cuidadosamente a superfície a ser trabalhada e remover pedras, gravetos, arames, ossos e quaisquer outros corpos estranhos.
- Antes a utilização deverá sempre controlar se as lâminas, os parafusos das lâminas e o módulo de corte estão gastos ou danificados. Lâminas e parafusos de lâminas gastos ou danificados devem sempre ser substituídos por completo, para evitar desequilíbrios.
- Só cortar relva à luz do dia ou com boa iluminação artificial.

32 | Português

- ▶ Em condições climáticas desfavoráveis, especialmente em caso de uma tempestade, não deverá trabalhar com o corta relvas.
- ▶ Se possível não deverá operar o aparelho de jardinagem com a relva molhada.
- ▶ Sempre andar com calma, jamais andar com rapidez.
- ▶ Jamais operar o aparelho de jardinagem se os dispositivos de protecção e coberturas estiverem defeituosos ou se os dispositivos de segurança, como por exemplo a protecção contra colisão e/ou o cesto de recolha da relva, não estiverem montados.
- ▶ Usar protecção auricular.
- ▶ **O trabalho em taludes pode ser perigoso.**
 - Não cortar a relva em locais extremamente inclinados.
 - Ao trabalhar em superfícies inclinadas ou sobre relva molhada deverá sempre andar com cuidado.
 - Em superfícies inclinadas, a relva deverá sempre ser cortada transversalmente à inclinação, jamais na direcção da inclinação.
 - Ao mudar de direcção em declives deverá sempre tomar muito cuidado.
- ▶ Ao andar para trás ou ao puxar o aparelho de jardinagem deverá proceder com muito cuidado.
- ▶ Ao cortar a relva deverá sempre empurrar o aparelho de jardinagem para frente e jamais puxá-lo na direcção do corpo.
- ▶ As lâminas devem estar paradas se tiver que inclinar o aparelho de jardinagem para o transporte, se tiver que passar por superfícies sem relva e se tiver que transportar o aparelho de jardinagem de ou para a área onde a relva deverá ser cortada.
- ▶ Não inclinar o aparelho de jardinagem ao ligá-lo nem ao dar partida no motor, a não ser que isto seja necessário para a partida em relva alta. Neste caso deverá elevar o lado afastado do operador, premindo o punho para baixo, no entanto não mais do que estritamente necessário. Observe que as suas mãos se encontrem no punho ao abaixar novamente o aparelho de jardinagem.
- ▶ Desligar o aparelho de jardinagem como descrito nas instruções de serviço e observe que os seus pés estejam numa distância suficiente das peças em rotação.
- ▶ Não permita que as suas mãos e os seus pés se encontrem perto nem sob as partes em rotação.
- ▶ Manter-se afastado da zona de expulsão ao trabalhar com o aparelho de jardinagem.
- ▶ Jamais levantar e transportar o aparelho de jardinagem com o motor ligado.
- ▶ **Não efectuar quaisquer alterações no aparelho de jardinagem.** Alterações inadmissíveis podem prejudicar a segurança do seu aparelho de jardinagem e aumentar os ruídos e as vibrações.
- ▶ Controlar regularmente o cabo de conexão e um cabo de extensão que esteja sendo utilizado. Não conectar um cabo danificado à rede eléctrica nem toque nele antes de separá-lo da rede

eléctrica. Um cabo danificado pode entrar em contacto com peças sob tensão. Proteja-se contra perigos devido a choque eléctrico.

Puxar a ficha da tomada de corrente:

- sempre que se afastar do aparelho de jardim,
- antes de eliminar bloqueios,
- ao controlar e limpar o aparelho de jardim ou antes de trabalhar nele,
- após a colisão com um corpo estranho. Controlar imediatamente se o aparelho de jardim apresenta danos e, se necessário, permita que seja reparado,
- se o aparelho de jardim começar a vibrar de forma anormal (controlar imediatamente).

Conexão de rede eléctrica

- ▶ A tensão da fonte de corrente deve coincidir com a placa de características do aparelho.
- ▶ É recomendável conectar este aparelho a uma tomada protegida com um dispositivo de corrente residual de 30 mA.
- ▶ Ao substituir o cabo neste aparelho, só deverá usar cabos de ligação à rede previstos pelo fabricante, com o nº de encomenda e tipo indicado nas instruções de serviço.
- ▶ Jamais tocar na ficha de rede com as mãos molhadas.
- ▶ Não passar por cima do cabo conexão à rede ou do cabo de extensão, nem esmagá-lo ou esticá-lo, pois isto poderia danificá-lo. Proteger o cabo contra calor, óleo e cantos afiados.

▶ O cabo de extensão deve ter o diâmetro indicado na instrução de serviço e deve ser protegido contra respingos de água. A conexão de encaixe não deve estar na água.

▶ Sempre usar luvas de jardinagem se estiver a trabalhar na área das lâminas afiadas.

Segurança eléctrica

▶ **Atenção! Antes de trabalhos de manutenção ou de limpeza, deverá desligar o aparelho de jardinagem e puxar a ficha da tomada. O mesmo vale, se o cabo de corrente eléctrica estiver danificado, cortado ou emaranhado.**

▶ **A lâmina ainda continua a girar durante alguns minutos após ter desligado o aparelho de jardinagem.**

▶ **Cuidado – não tocar nas lâminas de corte em rotação.**

Para a sua segurança, este aparelho de jardinagem tem um isolamento de proteção e não necessita uma ligação à terra. A tensão de funcionamento é de 230 V AC, 50 Hz (para países fora da União Europeia 220 V, 240 V conforme o modelo). Só utilizar cabos de extensão homologados. As informações podem ser obtidas numa oficina de serviço pós-venda Bosch.

Só devem ser utilizados cabos de extensão do modelo H05VV-F, H05RN-F ou IEC (60227 IEC 53, 60245 IEC 57).

Se utilizar um cabo de extensão para colocar o aparelho em funcionamento, só devem ser utilizados cabos com os seguintes diâmetros de condutor:

- 1,0 mm² máximo comprimento de 40 m

34 | Português

- 1,5 mm² máximo comprimento de 60 m
- 2,5 mm² máximo comprimento de 100 m

Nota: Se for utilizado um cabo de extensão, este deve possuir um condutor de protecção – como descrito nas directivas de segurança – conectado através de uma ficha ao condutor de protecção do seu equipamento eléctrico.

No caso de dúvidas consulte um electricista especializado ou a representação de serviço pós-venda Bosch mais próxima.

► **CUIDADO: Cabos de extensão incorrectos podem ser perigosos. Cabos de extensão, fichas e acoplamentos devem ser de modelos homologados para a utilização em áreas exteriores.**

As conexões de cabos devem estar secas e não devem ser deitadas no chão. Para uma maior segurança, recomendamos a utilização de um disjuntor de corrente de avaria (DCA), com uma corrente de avaria inferior a 30 mA. Este dispositivo de corrente residual deveria ser controlado antes de cada funcionamento.

Indicação para produtos, que **não foram vendidos na GB:**

ATENÇÃO: Para a sua segurança é necessário que a ficha de rede do aparelho de jardinagem esteja conectada ao cabo de extensão. O acoplamento do cabo de extensão deve ser protegido contra respingos de água, ser de borracha ou ter um revestimento de borracha. O cabo de extensão deve ser utilizado com um protector contra esforços mecânicos.

O cabo de conexão deve ser controlado em intervalos regulares quanto a sinais de danos e só deve ser utilizado se estiver em estado impecável.

Se o cabo de ligação estiver danificado, este só deve ser reparado numa oficina de serviço autorizada Bosch.









Manutenção

- **Sempre usar luvas de jardinagem se estiver a trabalhar na área das lâminas afiadas.**
- Controlar se todas as porcas, cavilhas e parafusos estão firmes, para assegurar-se de que o aparelho de jardinagem trabalhe de forma impecável.
- Verificar regularmente o estado e o desgaste do cesto de recolha para a relva.
- Controlar o aparelho de jardinagem e, se necessário, substituir as peças gastas ou danificadas.
- Só utilizar as lâminas de corte previstas para o aparelho de jardinagem.
- Assegure-se de que as peças substituídas sejam da Bosch.
- Antes do armazenamento, assegure-se de que o aparelho de jardinagem esteja limpo e livre de resíduos. Se necessário, limpe-o com uma escovamacia e seca.

Símbolos

Os símbolos a seguir são importantes para a leitura e para a compreensão destas instruções de serviço. Os símbolos e os seus significados devem ser memorizados. A interpretação correcta dos símbolos facilita a utilização segura e aprimorada do aparelho de jardinagem.

| Símbolo | Significado |
|---|---------------------|
|  | Direcção da reacção |

| Símbolo | Significado | Símbolo | Significado |
|---|------------------------|---|---------------------------------|
|  | Direção do movimento |  | Ação permitida |
|  | Usar luvas de proteção |  | Ação proibida |
|  | Peso |  | Acessórios/peças sobressalentes |
|  | Ligar | | |
|  | Desligar | | |

Utilização conforme as disposições

O aparelho de jardinagem é destinado para cortar relva em áreas privadas.

Dados técnicos

| Corta relvas | | ARM 33/ARM 34/ARM 34 R/ ARM 1300-34 R/ARM 3400 | ARM 36/ARM 37/ARM 37 R/ ARM 1400-37 R/ARM 3700 |
|--------------------------------------|----|---|---|
| Nº do produto | | 3 600 HA6 1.. | 3 600 HA6 2.. |
| Potência nominal consumida | W | 1300 | 1400 |
| Largura da lâmina | cm | 34 | 37 |
| Altura de corte | mm | 20 – 70 | 20 – 70 |
| Volume, cesto para recolha de relva | l | 40 | 40 |
| Peso conforme EPTA-Procedure 01:2014 | kg | 12,0 | 12,5 |
| Classe de proteção | | □/II | □/II |

Número de série veja a placa de características do aparelho de jardinagem

As indicações valem para tensões nominais [U] de 230 V. Estas indicações podem variar dependendo de tensões inferiores e dos modelos específicos dos países.

Processos de ligação provocam uma breve redução de tensão. No caso de condições de rede desfavoráveis, o funcionamento de outros aparelhos pode ser prejudicado. Em impedâncias de rede inferiores a 0,36 Ohm não se conta com avarias.

Informação sobre ruídos/vibrações

Os valores de emissão de ruído determinados de acordo com EN 60335-2-77.

O nível de ruído avaliado A, do aparelho, é tipicamente de:

| | 3 600 ... | HA6 1.. | HA6 2.. |
|----------------------------|-----------|---------|---------|
| nível de pressão acústica | dB(A) | 91 | 92 |
| nível de potência acústica | dB(A) | 96 | 96 |
| incerteza K | dB | =2 | =1 |

Usar proteção auricular!

Totais valores de oscilações a_h ah (soma dos vectores de três direções) e incerteza K averiguada conforme EN 60335-2-77:

| | 3 600 ... | HA6 1.. | HA6 2.. |
|--------------------------------------|-----------|---------|---------|
| Valor de emissão de oscilações a_h | m/s^2 | <2,5 | <2,5 |
| Incerteza K | m/s^2 | = 1,5 | = 1,5 |

Declaração de conformidade

Declaramos sob nossa inteira responsabilidade que o produto descrito nos "Dados técnicos" está em conformidade com todas as disposições pertinentes das Directivas 2011/65/UE, até 19 de Abril de 2016: 2004/108/CE, a partir de 20 de Abril de 2016: 2014/30/UE, 2006/42/CE, 2000/14/CE incluindo suas alterações, e em conformidade com as seguintes normas: EN 60335-1, EN 60335-2-77, EN 50581.

2000/14/CE: Nível de potência acústica garantido:

Processo de avaliação da conformidade de acordo com o anexo VI.

| | 3 600 ... | HA6 1.. | HA6 2.. |
|--|-----------|---------|---------|
| | | | |
| | dB(A) | 96 | 96 |

36 | Português

Categoria de produto: 32

Entidade mencionada:

SRL, Sudbury, England, Nr. 1088

Processo técnico (2006/42/CE, 2000/14/CE) em:
Bosch Lawn and Garden Ltd., PT-HG/ENS-PA2,
Stowmarket, Suffolk IP14 1EY, England

Henk Becker

Executive Vice President
Engineering

Helmut Heinzelmann

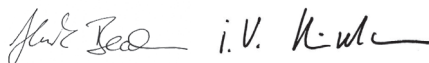
Head of Product Certification
PT/ETM9

Robert Bosch Power Tools GmbH
70538 Stuttgart, GERMANY
Stuttgart, 01.01.2017

Montagem de funcionamento

| Meta de ação | Figura | Página |
|--|----------|--------|
| Volume de fornecimento | 1 | 201 |
| Montagem das rodas | 2 | 202 |
| Montagem dos punhos | 3 | 203 |
| Adicionar o cesto de recolha da relva | | |
| Montar/retirar o cesto de recolha da relva | 4 | 204 |
| Ajustar a altura de corte | 5 | 204 |
| Ligar | 6 | 205 |
| Desligar | 6 | 205 |
| Indicações de trabalho | 7 | 206 |
| Manutenção da lâmina | 8 | 206 |
| Seleccionar acessórios | 9 | 207 |

Busca de erros

| Sintomas | Possível causa | Solução |
|--|---|---|
| O motor não arranca | Falta tensão de rede | Controlar e ligar |
| | Tomada de rede eléctrica com defeito | Utilizar uma outra tomada |
| | Cabo de extensão danificado | Controlar o cabo e substituir se estiver danificado |
| | O fusível foi accionado | Substituir o fusível |
| | Relva longa demais | Ajustar uma altura de corte maior e inclinar o aparelho de jardinagem para reduzir a carga inicial |
| | A protecção motor foi activada | Deixar o motor arrefecer e aumentar a altura de corte |
| O aparelho de jardinagem funciona com interrupções | Cabo de extensão danificado | Controlar o cabo e substituir se estiver danificado |
| | A cablagem interna do aparelho de jardinagem está com defeito | Dirija-se a uma oficina de serviço pós-venda |
| | A protecção motor foi activada | Deixar o motor arrefecer e aumentar a altura de corte |
| O aparelho de jardinagem produz um resultado de corte irregular e/ou o motor trabalha com dificuldades | Altura de corte pequena demais | Aumentar a altura de corte |
| | As lâminas estão embotadas | Substituir a lâmina |
| | É possível que haja uma obstrução | Controlar o lado de baixo do aparelho de jardinagem e eliminar a obstrução, se for necessário (sempre usar luvas de jardinagem) |
| | Lâmina montada do lado errado | Montar a lâmina do lado certo |
| Após ligar o aparelho de jardinagem, a lâmina de corte não gira | A lâmina é impedida pela relva | Desligar o aparelho de jardinagem Remover a obstrução (sempre usar luvas de jardinagem) |
| | Porca/parafuso da lâmina soltos | Apertar porca/parafuso da lâmina (17 Nm) |
| Fortes vibrações/ruídos | Porca/parafuso da lâmina soltos | Apertar porca/parafuso da lâmina (17 Nm) |
| | Lâmina danificada | Substituir a lâmina |

Serviço pós-venda e consultoria de aplicação

www.bosch-garden.com

Para todas as questões e encomendas de peças sobressalentes é imprescindível indicar o número de produto de 10 dígitos como consta na placa de características do aparelho de jardim.

Portugal

Robert Bosch LDA
Avenida Infante D. Henrique
Lotes 2E – 3E
1800 Lisboa

Para efetuar o seu pedido online de peças entre na página www.ferramentasbosch.com.
Tel.: 21 8500000
Fax: 21 8511096

Brasil

Robert Bosch Ltda.
Caixa postal 1195
13065-900 Campinas
Tel.: (0800) 7045446
www.bosch.com.br/contacto

Eliminação

Os aparelhos de jardim, os acessórios e as embalagens devem ser dispostos para uma reciclagem ecológica de matérias primas.

Não deitar aparelhos de jardinagem no lixo doméstico!

Apenas países da União Europeia:



De acordo com a directiva europeia 2012/19/UE para aparelhos eléctricos e electrónicos velhos, e com as respectivas realizações nas leis nacionais, os aparelhos eléctricos e electrónicos que não servem mais para a utilização, devem ser enviados separadamente a uma reciclagem ecológica.

Sob reserva de alterações.

Italiano

Norme di sicurezza

Attenzione! Leggere attentamente le istruzioni sotto indicate. Acquisire dimestichezza con gli elementi di comando ed il corretto utilizzo dell'apparecchio per il giardinaggio. Conservare in luogo sicuro il presente manuale di istruzioni d'uso per ogni necessità futura.

Spiegazione dei simboli presenti sull'apparecchio per il giardinaggio



Allarme generale di pericolo.



Leggere le istruzioni d'uso.



Attenzione a non mettere in pericolo l'incolumità di persone che si trovano nelle vicinanze attraverso corpi lanciati o fatti volare per aria.



Avvertenza: Tenere una distanza di sicurezza dall'apparecchio per il giardinaggio se lo stesso sta lavorando.



Attenzione: Non toccare le lame rotanti. Le lame sono affilate. Prestare attenzione a non tagliarsi le dita dei piedi e delle mani.



Non applicabile.



Spegnere l'apparecchio per il giardinaggio ed estrarre la spina dalla presa elettrica prima di effettuare regolazioni oppure pulizia allo stesso, prima di sciogliere il cavo attorcigliato oppure prima di lasciare

38 | Italiano

l'apparecchio per il giardinaggio incustodito anche per un breve periodo. Tenere il cavo elettrico lontano dalle lame da taglio.



Prima di intervenire sui componenti dell'apparecchio per il giardinaggio, attendere che gli stessi si siano completamente fermati. Le lame continuano a ruotare dopo lo spegnimento dell'apparecchio per il giardinaggio e possono provocare lesioni gravi.



Non utilizzare l'apparecchio per il giardinaggio quando piove e neppure esporlo alla pioggia.



Proteggersi contro scosse elettriche.



Tenere il cavo di collegamento lontano dalle lame da taglio.

Impiego

- ▶ Non permettere a bambini oppure a persone che non abbiano preso visione delle presenti istruzioni di utilizzare l'apparecchio per il giardinaggio. Le norme nazionali prevedono eventualmente dei limiti di restrizione relativamente all'età dell'operatore. Se l'apparecchio per il giardinaggio non viene impiegato, conservarlo fuori della portata dei bambini.
- ▶ Questo apparecchio per il giardinaggio non è destinato all'uso da parte di persone (bambini compresi) con capacità fisiche, sensoriali o mentali ridotte oppure a cui manchi esperienza e/o conoscenza, se le stesse non sono sorvegliate oppure istruite relativamente all'uso dell'apparecchio per il giardinaggio da parte di una persona responsabile per la loro sicurezza. I bambini dovrebbero essere sorvegliati per assicurarsi che non giochino con l'apparecchio per il giardinaggio.
- ▶ Non utilizzare mai il tosaerba quando nelle immediate vicinanze vi sono persone ed in modo particolare bambini oppure animali domestici.
- ▶ L'operatore o l'utente è responsabile degli incidenti o dei rischi in cui possono incorrere le altre persone o le loro proprietà.
- ▶ Mai utilizzare l'apparecchio per il giardinaggio a piedi nudi né calzando sandali aperti. Portare sempre robuste scarpe di sicurezza e pantaloni lunghi.
- ▶ Ispezionare accuratamente la superficie da lavorare ed avere cura di rimuovere eventuali pietre, bastoni, fili metallici, ossi e qualunque altro tipo di corpo estraneo.
- ▶ Prima dell'impiego controllare sempre visivamente che le lame, le viti delle lame ed il gruppo di taglio non siano usurati o danneggiati. Al fine di evitare squilibri, in caso di usura o danneggiamento delle lame e delle viti delle lame, sostituire sempre la serie completa.
- ▶ Procedere alla tosatura dell'erba solamente di giorno o con una buona illuminazione artificiale.
- ▶ Con cattive condizioni meteorologiche, in modo particolare in caso di un temporale che si sta avvicinando, non lavorare con il tosaerba.
- ▶ Se possibile, evitare di utilizzare l'apparecchio per il giardinaggio sull'erba bagnata.

- ▶ Camminare sempre e non correre mai.
- ▶ Mai utilizzare l'apparecchio per il giardinaggio con dispositivi di protezione e coperture difettosi oppure senza dispositivi di sicurezza, come per esempio deflettore protettivo e/o cestello raccogliherba.
- ▶ Portare protezione per l'udito.
- ▶ **La tosatura dell'erba sulle scarpe può essere pericolosa.**
 - Non tosare l'erba su pendenze eccessivamente ripide.
 - In caso di superfici con una certa pendenza oppure in caso di erba bagnata, attenzione a non scivolare.
 - In caso di superfici con una certa pendenza, tosare l'erba trasversalmente e non procedere mai in senso perpendicolare alla pendenza.
 - Porre estrema cautela nell'invertire direzione sulle pendenze.
- ▶ Operare con estrema attenzione quando si arretra o quando si tira l'apparecchio per il giardinaggio.
- ▶ Durante la tosatura dell'erba avere cura di spingere l'apparecchio per il giardinaggio sempre in avanti e di non tirarla mai in direzione del proprio corpo.
- ▶ Le lame devono essere sempre completamente ferme prima di ribaltare l'apparecchio per il giardinaggio per trasportarla su superfici non erbose e alla/dalla zona da trattare.
- ▶ Durante l'operazione di accensione oppure avviamento del motore non ribaltare l'apparecchio per il giardinaggio a meno che questo non sia indispensabile per l'avviamento nell'erba alta. In questo caso, premendo verso il basso l'impugnatura, sollevare la parte lontana dall'operatore non più di quanto strettamente necessario. Al momento di abbassare di nuovo l'apparecchio per il giardinaggio, fare attenzione a tenere entrambe le mani sull'impugnatura.
- ▶ Accendere l'apparecchio per il giardinaggio come descritto nelle istruzioni d'uso e fare attenzione che i piedi siano a distanza sufficiente dalle parti rotanti.
- ▶ Non mettere le mani ed i piedi vicino o sotto le parti rotanti.
- ▶ Lavorando con l'apparecchio per il giardinaggio mantenere sempre una certa distanza dalla zona di espulsione.
- ▶ Non sollevare, né trasportare mai l'apparecchio per il giardinaggio con il motore in funzione.
- ▶ **Non effettuare alcuna modifica all'apparecchio per il giardinaggio.** Modifiche illecite possono pregiudicare la sicurezza dell'apparecchio per il giardinaggio e causare un aumento della rumorosità e delle vibrazioni.
- ▶ Controllare regolarmente il cavo di collegamento ed il cavo di prolunga utilizzato. Non collegare un cavo danneggiato alla rete elettrica o non toccarlo prima di averlo staccato dalla rete elettrica. In caso di cavo danneggiato possono venire a contatto parti sotto tensione. Proteggersi contro pericoli causati da scosse elettriche.

Estrarre la spina dalla presa:

- ogniqualvolta si lascia l'apparecchio per il giardinaggio incustodito,
- prima dell'eliminazione di bloccaggi,
- prima di effettuare controlli, interventi di pulizia oppure lavori all'apparecchio per il giardinaggio,
- in seguito ad una collisione con corpi estranei. Controllare immediatamente l'apparecchio per il giardinaggio in merito a danneggiamenti e, se necessario, far effettuare le dovute riparazioni,
- se l'apparecchio per il giardinaggio inizia a vibrare in modo insolito (controllare immediatamente).

Collegamento all'alimentazione elettrica

- ▶ La tensione riportata sulla targhetta di identificazione dell'apparecchio deve corrispondere alla tensione della rete elettrica di alimentazione.
- ▶ Si consiglia di collegare questo apparecchio soltanto ad una presa di corrente protetta con un interruttore di sicurezza per correnti di guasto con 30 mA.
- ▶ In caso di sostituzione del cavo su questo apparecchio, utilizzare esclusivamente il cavo di collegamento alla rete previsto dal produttore, per quanto riguarda No. di ordinazione e tipo vedi istruzioni d'uso.
- ▶ Non afferrare mai la spina di rete con mani bagnate.
- ▶ Non passare con veicoli sul cavo di collegamento alla rete oppure sul cavo di prolunga, non schiacciarli né sottoporli a strappi in quanto potrebbero subire dei danni. Proteggere il

cavo da calore troppo forte, da olio e da spigoli taglienti.

- ▶ Il cavo di prolunga deve avere il diametro riportato nelle istruzioni d'uso e deve essere protetto contro gli spruzzi dell'acqua. Il collegamento a spina non deve trovarsi in acqua.
- ▶ Mettere sempre guanti da giardino maneggiando o lavorando nel settore delle lame taglienti.

Sicurezza elettrica

- ▶ **Attenzione! Spegner l'apparecchio per il giardinaggio ed estrarre la spina dalla presa di corrente prima di passare ad eseguire lavori di manutenzione o di pulizia. Lo stesso vale quando il cavo di alimentazione dovesse essere danneggiato, tagliato oppure anche aggrovigliato.**
- ▶ **Le lame continuano a ruotare ancora per alcuni secondi dopo lo spegnimento dell'apparecchio per il giardinaggio.**
- ▶ **Attenzione – mai toccare la lama di taglio in rotazione.**

Per sicurezza, il Vostro apparecchio per il giardinaggio è equipaggiato con un isolamento di protezione e non richiede nessuna messa a terra. La tensione di esercizio corrisponde a 230 V AC, 50 Hz (per paesi non appartenenti all'UE 220 V, 240 V a seconda del modello). Utilizzare esclusivamente cavi di prolunga omologati. Per ulteriori informazioni rivolgersi ad un Centro di assistenza Clienti autorizzato.

Possono essere utilizzati esclusivamente cavi di prolunga del tipo H05VV-F, H05RN-F o IEC (60227 IEC 53, 60245 IEC 57).

In caso di utilizzo della macchina con un cavo di prolunga, devono essere impiegati esclusivamente cavi che abbiano le seguenti sezioni trasversali:

- 1,0 mm²: lunghezza massima 40 m
- 1,5 mm²: lunghezza massima 60 m
- 2,5 mm²: lunghezza massima 100 m

Avvertenza: Se si utilizza un cavo di prolunga è necessario che questo – come indicato nelle norme di sicurezza – sia dotato di un conduttore di protezione che, attraverso la spina, sia collegato al conduttore di protezione del Vostro impianto elettrico.

In caso di dubbi, rivolgersi ad un elettricista professionista oppure alla rappresentanza Bosch Service più vicina.

► **ATTENZIONE: Cavi di prolunga non conformi alle norme possono essere pericolosi. I cavi di prolunga, le spine ed i raccordi devono essere di tipo impermeabile all'acqua e devono essere omologati per l'uso in ambienti esterni.**

I collegamenti dei cavi devono essere asciutti e non devono poggiare per terra.

Per una maggiore sicurezza, si consiglia di usare un interruttore a corrente di guasto (RCD) con una corrente di guasto massima di 30 mA. Questo interruttore a corrente di guasto dovrebbe essere controllato prima di ogni impiego.

Indicazione per prodotti che **non vengono venduti in GB:**

ATTENZIONE: Per la Vostra sicurezza è necessario che la spina applicata all'apparecchio per il giardinaggio sia collegata al cavo di prolunga. Il raccordo del cavo di prolunga deve essere protetto

contro gli spruzzi dell'acqua, deve essere di gomma oppure essere coperto da gomma. Il cavo di prolunga deve essere usato con un dispositivo di scarico della trazione.

Il cavo di collegamento deve essere controllato regolarmente in merito ad eventuali danneggiamenti e può essere impiegato esclusivamente in perfette condizioni.

Se il cavo di collegamento è danneggiato, lo stesso può essere riparato esclusivamente da un'Officina Bosch autorizzata.

Manutenzione



► **Mettere sempre guanti da giardino maneggiando o lavorando nel settore delle lame taglienti.**







- Per essere certi che l'apparecchio per il giardinaggio possa operare in condizioni di assoluta sicurezza, assicurarsi sempre che tutti i dadi, i bulloni e le viti siano ben avvitati.
- Controllare regolarmente la condizione e lo stato di usura del cestello raccogliherba.
- Controllare l'apparecchio per il giardinaggio e per ragioni di sicurezza sostituire parti usurate o danneggiate.
- Per la macchina da giardinaggio utilizzare esclusivamente lame da taglio previste.
- Accertarsi che le parti di ricambio montate siano approvate da Bosch.
- Prima del magazzino assicurarsi che l'apparecchio per il giardinaggio sia pulito e libero da resti. Se necessario, pulire con una spazzola morbida ed asciutta.

42 | Italiano

Simboli

I simboli seguenti sono importanti per la lettura e la comprensione delle istruzioni d'uso. Memorizzare i simboli ed il loro significato. L'interpretazione corretta dei simboli contribuisce ad un utilizzo migliore e più sicuro dell'apparecchio per il giardinaggio.

| Simbolo | Significato |
|---|--------------------------------|
|  | Direzione di reazione |
|  | Direzione di movimento |
|  | Mettere i guanti di protezione |

| Simbolo | Significato |
|---|---------------------------------------|
|  | Peso |
|  | Accensione |
|  | Spegnimento |
|  | Operazione permessa |
|  | Operazione vietata |
|  | Accessori opzionali/pezzi di ricambio |

Uso conforme alle norme

Questo apparecchio per il giardinaggio è stato progettato per tosare l'erba di prati in settori privati.

Dati tecnici

| Tosaerba | | ARM 33/ARM 34/ARM 34 R/ ARM 1300-34 R/ARM 3400 | ARM 36/ARM 37/ARM 37 R/ ARM 1400-37 R/ARM 3700 |
|---|----|---|---|
| Codice prodotto | | 3 600 HA6 1.. | 3 600 HA6 2.. |
| Potenza nominale assorbita | W | 1300 | 1400 |
| Larghezza lame | cm | 34 | 37 |
| Altezza di taglio | mm | 20 – 70 | 20 – 70 |
| Capacità cestello raccoglierba | l | 40 | 40 |
| Peso in funzione della EPTA-Procedure 01:2014 | kg | 12,0 | 12,5 |
| Classe di sicurezza | | □/II | □/II |

Numero di serie

vedi targhetta del tipo sull'apparecchio per il giardinaggio

I dati sono validi per una tensione nominale [U] di 230 V. In caso di tensioni differenti e di modelli specifici dei paesi di impiego, questi dati possono variare.

Le operazioni di accensione producono temporanei abbassamenti di tensione. In caso di reti di alimentazioni che non siano in condizioni ottimali può capitare che altri apparecchi possono subire dei disturbi. In caso di impedenze di rete minori di 0,36 Ohm non ci si aspetta nessuna disfunzione.

Informazioni sulla rumorosità e sulla vibrazione

Valori di emissione acustica rilevati conformemente a EN 60335-2-77.

Il livello di rumore stimato A dell'apparecchio ammonta normalmente a:

Livello di pressione acustica

Livello di potenza sonora

Incertezza della misura K

Usare la protezione acustica!

Valori complessivi di oscillazione a_h (somma vettoriale delle tre direzioni) e incertezza della misura K misurati conformemente alla norm EN 60335-2-77:

Valore di emissione oscillazione a_h

Incertezza della misura K

| | 3 600 ... | HA6 1.. | HA6 2.. |
|---------|-----------|---------|---------|
| dB(A) | | 91 | 92 |
| dB(A) | | 96 | 96 |
| dB | | =2 | =1 |
| m/s^2 | | <2,5 | <2,5 |
| m/s^2 | | = 1,5 | = 1,5 |

Dichiarazione di conformità

Dichiariamo sotto la nostra piena responsabilità che il prodotto descritto nella sezione «Dati tecnici» è conforme a tutte le disposizioni pertinenti delle Direttive 2011/65/UE, fino al 19 aprile 2016: 2004/108/CE, dal 20 aprile 2016: 2014/30/UE, 2006/42/CE, 2000/14/CE alle relative modifiche, nonché alle seguenti Normative: EN 60335-1, EN 60335-2-77, EN 50581.

2000/14/CE: Livello di potenza sonora garantito:

Procedimento di valutazione della conformità secondo appendice VI.

| 3 600 ... | HA6 1.. | HA6 2.. |
|-----------|---------|---------|
|-----------|---------|---------|

| | | |
|-------|----|----|
| dB(A) | 96 | 96 |
|-------|----|----|

Categoria di prodotto: 32

Ente designato:

SRL, Sudbury, England, Nr. 1088

Fascicolo tecnico (2006/42/CE, 2000/14/CE) presso:

Bosch Lawn and Garden Ltd., PT-HG/ENS-PA2,

Stowmarket, Suffolk IP14 1EY, England

Henk Becker

Executive Vice President

Engineering

Helmut Heinzelmann

Head of Product Certification

PT/ETM9

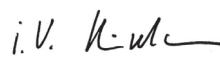
  i.v. K. u. l.

Robert Bosch Power Tools GmbH

70538 Stuttgart, GERMANY

Stuttgart, 01.01.2017

Montaggio ed uso

| Scopo dell'operazione | Figura | Pagina |
|---|--------|--------|
| Volume di fornitura | 1 | 201 |
| Montaggio delle ruote | 2 | 202 |
| Montaggio dell'impugnatura | 3 | 203 |
| Assemblaggio del cestello raccoglierba | | |
| Inserimento/rimozione del cestello raccoglierba | 4 | 204 |
| Regolazione dell'altezza di taglio | 5 | 204 |
| Avviamento | 6 | 205 |
| Arresto | 6 | 205 |
| Indicazioni operative | 7 | 206 |
| Manutenzione della lama | 8 | 206 |
| Selezione accessori | 9 | 207 |

Individuazione dei guasti e rimedi



| Problema | Possibili cause | Rimedi |
|--|--|---|
| Il motore non funziona | Tensione di rete assente | Controllare ed inserire |
| | Presa elettrica difettosa | Utilizzare un'altra presa |
| | Cavo di prolunga danneggiato | Controllare il cavo e, se necessario, sostituirlo |
| | Il fusibile è scattato | Sostituire il fusibile |
| | Erba troppo lunga | Regolare un'altezza di taglio maggiore e ribaltare l'apparecchio per il giardinaggio per ridurre la sollecitazione iniziale |
| L'apparecchio per il giardinaggio funziona con interruzioni | La protezione del motore è scattata | Lasciare raffreddare il motore e regolare un'altezza di taglio maggiore |
| | Cavo di prolunga danneggiato | Controllare il cavo e, se necessario, sostituirlo |
| | Cablaggio interno dell'apparecchio per il giardinaggio difettoso | Contattare il centro assistenza clienti |
| L'apparecchio per il giardinaggio lascia tracce di taglio irregolari e/o il motore lavora con difficoltà | La protezione del motore è scattata | Lasciare raffreddare il motore e regolare un'altezza di taglio maggiore |
| | Altezza di taglio troppo bassa | Regolare una maggiore altezza di taglio |
| | Lame senza filo | Sostituzione della lama |
| | Possibile ostruzione | Controllare la parte inferiore dell'apparecchio per il giardinaggio e, se necessario, eliminare l'ostruzione (portare sempre guanti per giardinaggio) |
| | Lama montata in posizione errata | Montare la lama nella posizione corretta |

44 | Nederlands

| Problema | Possibili cause | Rimedi |
|--|--|---|
| La lama da taglio non ruota dopo aver acceso l'apparecchio per il giardinaggio | Lama bloccata da erba | Spegnere l'apparecchio per il giardinaggio Eliminare l'ostruzione (portare sempre guanti per giardinaggio) |
| | Dado/vite della lama allentato/allentata | Serrare saldamente il dado/vite della lama (17 Nm) |
| Vibrazioni e rumore eccessivi | Dado/vite della lama allentato/allentata | Serrare saldamente il dado/vite della lama (17 Nm) |
| | Lama danneggiata | Sostituzione della lama |

Assistenza clienti e consulenza impieghi

www.bosch-garden.com

Per ogni tipo di richiesta o di ordinazione di pezzi di ricambio, è indispensabile comunicare sempre il codice prodotto a dieci cifre riportato sulla targhetta di fabbricazione dell'apparecchio per il giardinaggio.

Italia

Officina Elettroutensili
Robert Bosch S.p.A.
Corso Europa 2/A
20020 LAINATE (MI)
Tel.: (02) 3696 2663
Fax: (02) 3696 2662
Fax: (02) 3696 8677
E-Mail: officina.eletroutensili@it.bosch.com

Svizzera

Sul sito www.bosch-pt.com/ch/it è possibile ordinare direttamente on-line i ricambi.
Tel.: (044) 8471513
Fax: (044) 8471553
E-Mail: Aftersales.Service@de.bosch.com

Smaltimento

Avviare ad un riciclaggio rispettoso dell'ambiente apparecchi per il giardinaggio, accessori ed imballaggi dismessi.

Non gettare gli apparecchi per il giardinaggio tra i rifiuti domestici!

Solo per i Paesi della CE:



Conformemente alla direttiva europea 2012/19/UE sui rifiuti di apparecchiature elettriche ed elettroniche ed all'attuazione del recepimento nel diritto nazionale, le apparecchiature elettriche ed elettroniche diventate inservibili devono essere raccolte se-

paratamente ed essere inviati ad una riutilizzazione ecologica.

Con ogni riserva di modifiche tecniche.

Nederlands

Veiligheidsvoorschriften

Let op! Lees de volgende voorschriften zorgvuldig door. Maak uzelf vertrouwd met de bedieningselementen en het juiste gebruik van het tuingereedschap. Bewaar de gebruiksaanwijzing om deze later te kunnen raadplegen.

Verklaring van de symbolen op het tuingereedschap



Algemene waarschuwing.



Lees de gebruiksaanwijzing door.



Voorkom dat personen in de buurt gewond raken door weggeslingerde voorwerpen.



Waarschuwing: Houd een veilige afstand tot het tuingereedschap aan wanneer het werkt.



Voorzichtig: Raak de ronddraaiende messen niet aan. De messen zijn scherp. Wees uiterst voorzichtig met tenen en vingers.



Niet van toepassing.



Schakel het tuingereedschap uit en trek de netstekker uit het stopcontact voordat u het gereedschap instelt of reinigt, als de ka-

bel ergens blijft vastzitten of als u het gereedschap onbeheerd laat, ook als dat slechts voor korte tijd is. Houd de stroomkabel uit de buurt van de snijmessen.



Wacht tot alle delen van het tuingereedschap volledig tot stilstand zijn gekomen voordat u deze aanraakt. De messen draaien na het uitschakelen van het tuingereedschap nog. Letsel kan het gevolg zijn.



Gebruik het tuingereedschap niet in de regen en laat het niet in de regen liggen of staan.



Bescherm uzelf tegen een elektrische schok.



Houd de aansluitkabel uit de buurt van de snijmessen.

Bediening

- ▶ Laat kinderen of personen die deze voorschriften niet hebben gelezen dit tuingereedschap nooit gebruiken. In uw land gelden eventueel voorschriften ten aanzien van de leeftijd van de bediener. Bewaar het tuingereedschap buiten het bereik van kinderen wanneer het niet wordt gebruikt.
- ▶ Dit tuingereedschap is er niet voor bestemd om te worden gebruikt door personen (inclusief kinderen) met beperkte fysieke, zintuiglijke of geestelijke vermogens of gebrekkige ervaring en/of gebrekkige kennis, tenzij zij onder toezicht staan van een voor hun veiligheid verantwoordelijke persoon, of zij van deze persoon instructies ontvangen ten aanzien van het gebruik van het tuingereedschap.
- ▶ Kinderen moeten onder toezicht staan, om zeker te stellen dat zij niet met het tuingereedschap spelen.
- ▶ Maai nooit dicht in de buurt van personen, in het bijzonder kinderen, of huisdieren.
- ▶ De bediener of gebruiker is verantwoordelijk voor ongevallen, persoonlijk letsel of schade aan het eigendom van anderen.
- ▶ Gebruik het tuingereedschap niet met blote voeten of met open sandalen. Draag altijd stevige schoenen en een lange broek.
- ▶ Controleer het te bewerken oppervlak zorgvuldig op stenen, stokken, metaal draad, botten en andere voorwerpen en verwijder deze.
- ▶ Controleer vóór gebruik altijd of de messen, de messchroeven of het maaimechanisme versleten of beschadigd zijn. Vervang versleten of beschadigde messen en messchroeven altijd als complete set, om onbalans te voorkomen.
- ▶ Maai alleen bij daglicht of goed kunstlicht.
- ▶ Bij slechte weersomstandigheden, in het bijzonder bij opkomend onweer, niet met de gazonmaaier werken.
- ▶ Gebruik het tuingereedschap bij voorkeur niet wanneer het gras nat is.
- ▶ Loop altijd rustig, nooit te snel.
- ▶ Gebruik het tuingereedschap nooit met defecte veiligheidsvoorzieningen of afschermingen of zonder veiligheidsvoorzieningen zoals stootbescherming en/of grasvanger.
- ▶ Draag een gehoorbescherming.

► **Het werken op hellingen kan gevaarlijk zijn.**

- Maai geen bijzonder steile hellingen.
- Zorg ervoor dat u op een helling of op nat gras altijd stevig staat.
- Maai altijd dwars op een helling, nooit naar boven of naar beneden.
- Ga altijd uiterst voorzichtig te werk bij het veranderen van richting op een helling.

► Ga uiterst voorzichtig te werk bij het achteruitlopen of bij het trekken van het tuingereedschap.

► Duw het tuingereedschap tijdens het maaien altijd voorwaarts en trek het nooit naar het lichaam toe.

► De messen moeten stilstaan als u het tuingereedschap voor het vervoer moet kantelen, als u rijdt over een plaats waar geen gras groeit en als u het tuingereedschap verplaatst naar een plaats waar u wilt maaien.

► Kantel het tuingereedschap bij het starten of aantrekken van de motor niet, behalve wanneer dit nodig is voor het starten in hoog gras. Til in dit geval de van de bediener afgewende zijde door het omlaagduwen van de handgreep niet verder dan nodig omhoog. Let erop dat uw handen zich op de greep bevinden wanneer u het tuingereedschap weer laat lopen.

► Schakel het tuingereedschap in zoals in de gebruiksaanwijzing beschreven en let erop dat uw voeten ver genoeg van ronddraaiende delen verwijderd zijn.

► Breng handen en voeten niet in de buurt van of onder ronddraaiende delen.

► Houd afstand tot de uitworpzone terwijl u met het tuingereedschap werkt.

► Het tuingereedschap nooit optillen of dragen terwijl de motor loopt.

► **Verander het tuingereedschap niet.**

Ongeoorloofde veranderingen kunnen de veiligheid van het tuingereedschap beïnvloeden en tot meer geluiden en trillingen leiden.

► Controleer regelmatig de aansluitkabel en de gebruikte verlengkabel. Sluit een beschadigde kabel niet aan op het stroomnet en raak een beschadigde kabel niet aan voordat u de verbinding met het stroomnet verbroken heeft. Bij een beschadigde kabel kunnen spanningvoerende delen aangeraakt worden. Bescherm uzelf tegen gevaren door een elektrische schok.

Trek de stekker uit het stopcontact:

- Altijd wanneer u zich van het tuingereedschap verwijdert.
- vóór het verwijderen van blokkeringen,
- als u het tuingereedschap controleert, reinigt of eraan werkt,
- na het raken van een voorwerp. Controleer het tuingereedschap onmiddellijk op beschadigingen en laat het indien nodig repareren,
- als het tuingereedschap op een ongewone manier begint te trillen (onmiddellijk controleren).

Stroomaansluiting

► De spanning van de stroombron moet overeenkomen met de gegevens op het typeplaatje van het apparaat.

► Geadviseerd wordt om dit apparaat alleen aan te sluiten op een stopcon-

tact dat is beveiligd met aardlekschakelaar van 30 mA.

- ▶ Gebruik bij het vervangen van de kabel van apparaat alleen de door de fabrikant geadviseerde aansluitkabel. Zie de gebruiksaanwijzing voor bestelnummer en type.
- ▶ Pak de stekker nooit met natte handen vast.
- ▶ Rijd niet over de aansluitkabel of de verlengkabel, klem deze niet vast en trek er niet aan. De kabel kan anders beschadigd raken. Bescherm de kabel tegen hitte, olie en scherpe randen.
- ▶ De verlengkabel moet de in de gebruiksaanwijzing vermelde diameter hebben en moet spatwaterbestendig zijn. De verbinding van stekker en contrastekker mag niet in het water liggen.
- ▶ Draag altijd tuinhandschoenen wanneer u de scherpe messen vastpakt of er aan werkt.

Elektrische veiligheid

- ▶ **Let op! Schakel het tuingereedschap uit en trek de netstekker uit het stopcontact voordat u onderhouds- of reinigingswerkzaamheden uitvoert. Hetzelfde geldt wanneer de stroomkabel beschadigd, doorgesneden of in de war is.**
- ▶ **Nadat het tuingereedschap is uitgeschakeld, draaien de messen nog enkele seconden.**
- ▶ **Voorzichtig! Raak het ronddraaiende snijmes niet aan.**

Het tuingereedschap is voor uw veiligheid geïsoleerd en heeft geen aarding nodig. De bedrijfsspanning bedraagt

230 V AC, 50 Hz (voor landen buiten de EU 220 V of 240 V, afhankelijk van de uitvoering). Gebruik alleen goedgekeurde verlengkabels. Informatie is verkrijgbaar bij de erkende klantenservice.

Er mogen alleen verlengkabels van het type H05VV-F, H05RN-F of IEC (60227 IEC 53, 60245 IEC 57) worden gebruikt.

Als u een verlengkabel voor het gereedschap gebruikt, moeten dat kabels met de volgende aderdiameters zijn:

- 1,0 mm²: maximale lengte 40 m
- 1,5 mm²: maximale lengte 60 m
- 2,5 mm²: maximale lengte 100 m

Opmerking: Als u een verlengkabel gebruikt, moet deze (zoals bij de veiligheidsvoorschriften beschreven) een aardedraad bezitten die via de stekker met de aardedraad van uw elektrische installatie verbonden is.

Vraag bij twijfel een vakman voor elektriciteit of de Bosch-klantenservice om advies.

- ▶ **VOORZICHTIG: Verlengkabels die niet volgens de voorschriften zijn, kunnen gevaarlijk zijn. Verlengkabels, stekkers en contrastekkers moeten waterdicht uitgevoerd en voor gebruik buitenshuis goedgekeurd zijn.**

Kabelverbindingen moeten droog zijn en mogen niet op de grond liggen.

Voor extra veiligheid wordt het gebruik van een aardlekschakelaar met een uitschakelstroom van maximaal 30 mA geadviseerd. De aardlekschakelaar moet vóór gebruik altijd worden gecontroleerd.

48 | Nederlands

Informatie over producten die **niet in Groot-Brittannië** worden verkocht:

LET OP: Voor uw veiligheid is het noodzakelijk dat de aan het tuingereedschap aangebrachte stekker met de verlengkabel wordt verbonden. De stekker van de verlengkabel moet tegen spatwater bestemd zijn en uit rubber bestaan of met rubber bekleed zijn. De verlengkabel moet met een trekontlasting worden gebruikt.

De aansluitkabel moet regelmatig op beschadigingen worden gecontroleerd en mag alleen in onbeschadigde toestand worden gebruikt.

Als de aansluitkabel beschadigd is, mag deze alleen door een erkende Bosch-werkplaats worden gerepareerd.

Onderhoud

- ▶ **Draag altijd tuinhandschoenen wanneer u de scherpe messen vastpakt of er aan werkt.**
- ▶ Controleer of alle moeren, bouten en schroeven vastzitten, zodat een veilige toestand van het tuingereedschap gewaarborgd is.
- ▶ Controleer de grasbak regelmatig op toestand en slijtage.
- ▶ Controleer het tuingereedschap. Versleten of beschadigde delen moeten veiligheidshalve worden vervangen.

- ▶ Gebruik uitsluitend voor het tuingereedschap voorziene maaimessen.
- ▶ Zorg ervoor dat vervangingsonderdelen van Bosch afkomstig zijn.
- ▶ Controleer voordat u het tuingereedschap opbergt dat het schoon is en er zich geen resten op bevinden. Indien nodig met een zachte, droge borstel reinigen.

Symbolen

De volgende symbolen zijn van betekenis voor het lezen en begrijpen van de gebruiksaanwijzing. Zorg ervoor dat u de symbolen en hun betekenis herkent. Het juiste begrip van de symbolen helpt u het tuingereedschap goed en veilig te gebruiken.

| Symbol | Betekenis |
|---|-------------------------------------|
|  | Reactierichting |
|  | Bewegingsrichting |
|  | Draag werkhandschoenen |
|  | Gewicht |
|  | Inschakelen |
|  | Uitschakelen |
|  | Toegestane handeling |
|  | Verboden handeling |
|  | Toebehoren en vervangingsonderdelen |

Gebruik volgens bestemming

Het tuingereedschap is bestemd voor het maaien van tuinen, alleen voor particulier gebruik.

Technische gegevens

| Gazonmaaier | | ARM 33/ARM 34/ARM 34 R/ ARM 1300-34 R/ARM 3400 | ARM 36/ARM 37/ARM 37 R/ ARM 1400-37 R/ARM 3700 |
|--|----|---|---|
| Productnummer | | 3 600 HA6 1.. | 3 600 HA6 2.. |
| Opgenomen vermogen | W | 1300 | 1400 |
| Mesbreedte | cm | 34 | 37 |
| Maaihoogte | mm | 20 – 70 | 20 – 70 |
| Inhoud grasbak | l | 40 | 40 |
| Gewicht volgens EPTA-Procedure 01:2014 | kg | 12,0 | 12,5 |
| Isolatieklasse | | □/II | □/II |

Serienummer zie typeplaatje op tuingereedschap

De gegevens gelden voor nominale spanningen [U] 230 V. Bij afwijkende spanningen en bij per land verschillende uitvoeringen kunnen deze gegevens afwijken.

Inschakeling veroorzaakt een kortdurende spanningsdaling. Bij ongunstige voorwaarden van het stroomnet kunnen nadelige gevolgen voor andere machines of apparaten optreden. Bij netimpedanties kleiner dan 0,36 ohm worden geen storingen verwacht.

Informatie over geluid en trillingen

| Geluidsemissiewaarden vastgesteld volgens EN 60335-2-77. | 3 600 ... | HA6 1.. | HA6 2.. |
|---|------------------|---------|---------|
| Het A-gewogen geluidsniveau van het gereedschap bedraagt kenmerkend: | | | |
| Geluidsdruk niveau | dB(A) | 91 | 92 |
| Geluidsvermogen niveau | dB(A) | 96 | 96 |
| Onzekerheid K | dB | =2 | =1 |
| Draag een gehoorbescherming. | | | |
| Totale trillingswaarden a_h (vectorsom van drie richtingen) en onzekerheid K bepaald volgens EN 60335-2-77: | | | |
| trillingsemissiewaarde a_h | m/s ² | <2,5 | <2,5 |
| Onzekerheid K | m/s ² | = 1,5 | = 1,5 |

Conformiteitsverklaring

| | 3 600 ... | HA6 1.. | HA6 2.. |
|---|-----------|---------|---------|
| We verklaren op onze verantwoordelijkheid dat het onder „Technische gegevens” beschreven product aan alle desbetreffende bepalingen van de richtlijnen 2011/65/EU, tot 19 april 2016: 2004/108/EG, vanaf 20 april 2016: 2014/30/EU, 2006/42/EG, 2000/14/EG inclusief van de wijzigingen ervan voldoet en met de volgende normen overeenstemt EN 60335-1, EN 60335-2-77, EN 50581. | | | |
| 2000/14/EG: Gegarandeerd geluidsvermogen niveau: | dB(A) | 96 | 96 |
| Wegingsmethode van de conformiteit volgens aanhangsel VI. | | | |

Productcategorie: 32

Benoemde instantie:

SRL, Sudbury, England, Nr. 1088

Technisch dossier (2006/42/EG, 2000/14/EG) bij:

Bosch Lawn and Garden Ltd., PT-HG/ENS-PA2,

Stowmarket, Suffolk IP14 1EY, England

Henk Becker

Helmut Heinzlmann

Executive Vice President

Head of Product Certification

Engineering

PT/ETM9

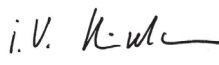
 i.v. 

Robert Bosch Power Tools GmbH
70538 Stuttgart, GERMANY
Stuttgart, 01.01.2017

Montage en gebruik

| Handelingsdoel | Afbeelding | Pagina |
|--------------------------------|------------|--------|
| Meegeleverd | 1 | 201 |
| Montage van de wielen | 2 | 202 |
| Montage van de greepbeugels | 3 | 203 |
| Grasbak in elkaar zetten | | |
| Gasbak inzetten en verwijderen | 4 | 204 |
| Maaihoogte instellen | 5 | 204 |
| Inschakelen | 6 | 205 |
| Uitschakelen | 6 | 205 |
| Tips voor de werkzaamheden | 7 | 206 |
| Onderhoud van de messen | 8 | 206 |
| Toebehoren kiezen | 9 | 207 |

50 | Nederlands

Storingen opsporen



| Symptomen | Mogelijke oorzaak | Oplossing |
|--|---|---|
| Motor start niet | Netspanning ontbreekt | Controleren en inschakelen |
| | Stopcontact defect | Gebruik een ander stopcontact |
| | Verlengkabel beschadigd | Kabel controleren en vervangen, indien beschadigd |
| | Zekering doorgeslagen | Zekering vervangen |
| | Gras te lang | Grotere maaihoogte instellen en tuingereedschap kantelen om de startbelasting te verminderen |
| | Motorbeveiliging aangesproken | Laat de motor afkoelen en stel een grotere maaihoogte in |
| Tuingereedschap loopt met onderbrekingen | Verlengkabel beschadigd | Kabel controleren en vervangen, indien beschadigd |
| | Interne bekabeling van tuingereedschap defect | Neem contact op met klantenservice |
| | Motorbeveiliging aangesproken | Laat de motor afkoelen en stel een grotere maaihoogte in |
| Tuingereedschap maait onregelmatig en/of | Maaihoogte te laag | Grotere maaihoogte instellen |
| | Messen bot | Mes vervangen |
| Motor loopt moeilijk | Verstopping mogelijk | Onderzijde van het tuingereedschap controleren en indien nodig vrij maken (draag altijd tuinhandschoenen) |
| | Mes omgekeerd gemonteerd | Mes goed monteren |
| Na het inschakelen van het tuingereedschap draait het mes niet | Mes wordt gehinderd door gras | Tuingereedschap uitschakelen Verstopping verwijderen (draag altijd tuinhandschoenen) |
| | Moer of schroef van mes los | Draai de moer of de schroef van het mes vast (17 Nm) |
| Sterke trillingen of geluiden | Moer of schroef van mes los | Draai de moer of de schroef van het mes vast (17 Nm) |
| | Mes beschadigd | Mes vervangen |

Klantenservice en gebruiksadvisen

www.bosch-garden.com

Vermeld bij vragen en bestellingen van vervangingsonderdelen altijd het uit tien cijfers bestaande zaaknummer volgens het typeplaatje van het tuingereedschap.

Nederland

Tel.: (076) 579 54 54
Fax: (076) 579 54 94
E-mail: gereedschappen@nl.bosch.com

België

Tel.: (02) 588 0589
Fax: (02) 588 0595
E-mail: outillage.gereedschap@be.bosch.com

Afvalverwijdering

Tuingereedschappen, toebehoren en verpakkingen moeten op een voor het milieu verantwoorde wijze worden gerecycled.

Gooi tuingereedschappen niet bij het huisvuil.

Alleen voor landen van de EU:



Volgens de Europese richtlijn 2012/19/EU betreffende oude elektrische en elektronische apparaten en de omzetting van de richtlijn in nationaal recht moeten niet meer bruikbare elektrische en elektronische apparaten worden ingezameld en op een voor het milieu verantwoorde wijze worden hergebruikt.

Wijzigingen voorbehouden.

Dansk

Sikkerhedsinstrukser

Pas på! Læs efterfølgende instrukser omhyggeligt. Gør dig fortrolig med haveværktøjets betjeningsanordninger og korrekte anvendelse. Opbevar betjeningsvejledningen til senere brug. Forklaring af symboler på haveværktøjet



Generel sikkerhedsadvarsel.



Læs brugsanvisningen.



Pas på udkastede eller flyvende genstande, der kan kvæste tilskuere.



Advarsel: Hold god afstand til haveværktøjet, når det arbejder.



Vær forsigtig: Berør ikke de roterende knive. Knivene er skarpe. Pas på tærne og fingrene - de kan blive skåret af.



Gælder ikke.



Sluk for haveværktøjet og træk stikket ud af stikdåsen, før værktøjet indstilles eller rengøres, hvis ledningen er sammenfiltret eller før haveværktøjet forlades uden opsyn i længere tid. Hold elledningen borte fra skæreknivene.



Vent til alle haveværktøjets dele er standset helt, før de berøres. Knivene fortsætter med at rotere, efter at der er blevet slukket for haveværktøjet. En roterende kniv kan forårsage kvæstelser.



Brug ikke haveværktøjet, når det regner, og udsæt ikke værktøjet for regn.



Beskyt dig selv mod elektrisk stød.



Hold tilslutningskablet borte fra skæreknivene.

Betjening

- ▶ Lad aldrig børn eller personer, der ikke har gennemlæst denne betjeningsvejledning, anvende haveværktøjet. Lokale regler kan bestemme alderen på den person, som må betjene haveværktøjet. Haveværktøjet skal opbevares utilgængeligt for børn, når det ikke er i brug.
- ▶ Dette haveværktøj er ikke egnet til at blive brugt af personer (inkl. børn) med begrænsede fysiske, sensoriske eller psykiske evner eller manglende erfaring og/eller manglende viden, medmindre de overvåges af en sikkerhedsansvarlig person eller modtager instruktioner fra denne person om, hvordan haveværktøjet skal håndteres. Bør skal overvåges for at sikre, at de ikke leger med haveværktøjet.
- ▶ Slå aldrig græs, mens der er nogen, især børn eller kæledyr, i nærheden.
- ▶ Brugeren er ansvarlig for ulykker og skader, der sker på andre mennesker eller deres ejendom.
- ▶ Betjen ikke haveværktøjet med bare fødder eller åbne sandaler. Bær altid fastsiddende fodtøj og lange bukser.

- ▶ Undersøg det område, der skal bearbejdes, og fjern sten, pinde, ståltråd, kødben og andre fremmedlegemer.
- ▶ Kontrollér altid inden brug, at knivene, knivboltene og klippeenheden ikke er slidte eller beskadigede. Udskift altid slidte eller beskadigede knive samt knivbolte sammen for at undgå ubalance.
- ▶ Slå kun græs i dagslys eller i god kunstig belysning.
- ▶ Arbejd ikke med græsslåmaskinen, hvis det er dårligt vejr, især ikke hvis der er tegn på uvejr.
- ▶ Haveværktøjet må helst ikke anvendes i vådt græs.
- ▶ Gå altid – løb aldrig.
- ▶ Brug aldrig haveværktøjet med defekte beskyttelsesanordninger, afdekninger eller uden sikkerhedsudstyr som f.eks. udkastningsskærm og/eller græsboks.
- ▶ Brug høreværn.
- ▶ **Det kan være farligt at arbejde på skråninger:**
 - Slå aldrig græs på alt for stejle skråninger.
 - Man skal altid passe på ikke at miste fodfæstet på skråninger eller vådt græs.
 - Slå altid græs på tværs af skråninger – aldrig op og ned.
 - Vær altid meget forsigtig, når du vender.
 - ▶ Vær altid meget forsigtig, når haveværktøjet kører tilbage eller trækkes.
 - ▶ Skub altid haveværktøjet frem under græsslåningen og træk det aldrig hen mod kroppen.
- ▶ Knivene skal stå stille, når haveværktøjet vippes til transport, når der køres hen over andre overflader end græs og ved transport af haveværktøjet til og fra det område, hvor plænen skal slås.
- ▶ Vip ikke haveværktøjet ved start eller når motoren startes, medmindre dette er nødvendigt for at starte det i højt græs. I dette tilfælde hæves den side af haveværktøjet, som vender bort fra brugeren, ved at trykke håndgrebet ned. Haveværktøjet må ikke hæves mere end nødvendigt. Sørg for, at begge hænder er på grebet, når haveværktøjet sænkes ned igen.
- ▶ Tænd for haveværktøjet som beskrevet i betjeningsvejledningen og sørg for, at dine fødder er tilstrækkeligt langt væk fra roterende dele.
- ▶ Anbring ikke hænder eller fødder i nærheden af eller under roterende dele.
- ▶ Hold afstand til udkastningszonen, når haveværktøjet kører.
- ▶ Løft eller bær aldrig haveværktøjet, når motoren kører.
- ▶ **Udør ikke ændringer på haveværktøjet.** Ikke tilladte ændringer kan forringe dit haveværktøjs sikkerhed og føre til mere støj og større vibrationer.
- ▶ Kontroller tilslutningsledningen og en anvendt forlængerledning med regelmæssige mellemrum. Tilslut ikke en beskadiget ledning til strømnettet eller berør den ikke, før du har afbrudt den fra strømnettet. Er ledningen beskadiget, kan spændingsførende dele berøres. Beskyt dig selv mod farer fra elektrisk stød.

Man skal altid tage stikket ud af stik-kontakten:

- før du fjerner dig fra haveværktøjet,
- inden man fjerner en blokering,
- før du kontrollerer, rengør eller arbejder på haveværktøjet,
- efter at man har ramt et fremmedlegeme. Kontroller straks haveværktøjet for beskadigelser og få det repareret, hvis det er nødvendigt,
- hvis haveværktøjet begynder at vibrere unormalt meget (kontrollér omgående).

Strømtilslutning

- ▶ Strømkildens spænding skal stemme overens med angivelserne på maskinens typeskilt.
- ▶ Det anbefales, at denne maskine kun tilsluttes til en stikdåse, der er sikret med en afbrydelsesstrøm på 30 mA.
- ▶ Skal ledningen udskiftes, må man kun benytte den af fabrikanten fastlagte nettilslutningsledning (bestil.nr. und type, se betjeningsvejledning).
- ▶ Tag aldrig fat omkring netstikket med våde hænder.
- ▶ Kør ikke hen over ledningen eller forlængerledningen, mas dem ikke og træk ikke i dem, da de kan blive beskadiget. Beskyt ledningen mod varme, olie og skarpe kanter.
- ▶ Forlængerledningen skal være stænkvandsbeskyttet og have det tværsnit, der er angivet i betjeningsvejledningen. Stikforbindelsen må ikke ligge i vand.
- ▶ Brug altid havehandsker, hvis du håndterer eller arbejder i nærheden af skarpe knive.

Elektrisk sikkerhed

- ▶ **Pas på! Sluk for haveværktøjet og træk stikket ud, før vedligeholdelses- eller rengøringsarbejdet startes. Gør det samme, hvis elledningen er beskadiget, hvis der er blevet skåret i den eller hvis den har viklet sig sammen.**
- ▶ **Når haveværktøjet slukkes, roterer knivene sig i endnu et par sekunder.**
- ▶ **Pas på – berør ikke den roterende skærekniv.**

Dit haveværktøj er for din egen sikkerheds skyld beskyttelsesisoleret og har ikke brug for nogen jordforbindelse. Driftsspændingen er 230 V AC, 50 Hz (for ikke-EU-lande 220 V, 240 V afhængigt af modellen). Brug kun godkendte forlængerledninger. Nærmere oplysninger fås ved henvendelse til din nærmeste autoriserede forhandler.

De benyttede forlængerledninger skal være af typen H05VV-F, H05RN-F eller IEC (60227 IEC 53, 60245 IEC 57).

Er der brug for en forlængerledning, må der kun bruges ledninger med følgende ledertværsnit:

- 1,0 mm²: max. længde 40 m
- 1,5 mm²: max. længde 60 m
- 2,5 mm²: max. længde 100 m

Henvisning: Hvis der benyttes en forlængerledning, skal denne – som beskrevet under sikkerhedsforskrifterne – være forsynet med en jordledning, der skal være forbundet med jordledningen til det elektriske anlæg via stikket.

Hvis du er i tvivl: Kontakt en uddannet elektriker eller henvend dig til det nærmeste Bosch serviceværksted.

► **VÆR FORSIGTIG: Ikke forskriftsmæssige forlængerledninger kan være farlige. Forlængerledning, stik og kobling skal være vandtætte og de skal være godkendt til udendørs brug.**

Kabelforbindelser skal være tørre og må ikke ligge på jorden.

Det anbefales, at man for ekstra elektrisk sikkerhed anvender et fejlstrømsrelæ med en afbrydelsesstrøm på ikke over 30 mA. Dette fejlstrømsrelæ skal altid kontrolleres, før haveværktøjet anvendes.

Tips vedr. produkter, der **ikke sælges i GB:**

PASPÅ: For din sikkerheds skyld er det nødvendigt, at stikket på haveværktøjet forbindes med forlængerledningen. Koblingen på forlængerledningen skal være beskyttet mod stænkvand, være fremstillet af gummi eller være overtrukket med gummi. Forlængerledningen skal benyttes med en trækaflasting.

Tilslutningsledningen skal kontrolleres for beskadigelser med regelmæssige mellemrum og må kun benyttes, når den er i fejlfri tilstand.

En beskadiget ledning må kun repareres på et autoriseret Bosch værksted.

Vedligeholdelse

► **Brug altid havehandsker, hvis du håndterer eller arbejder i nærheden af skarpe knive.**

- Kontroller, at alle møtrikker, bolte og skruer sidder rigtigt, så haveværktøjets arbejdstilstand er sikret.
- Kontrollér græsboksens tilstand og slidniveau med regelmæssige mellemrum.
- Kontroller haveværktøjet og erstat for en sikkerheds skyld slidte eller beskadigede dele.
- Brug udelukkende de specielle knive til haveværktøjet.
- Sørg for kun at montere reservedele, der er godkendt af Bosch.
- Sikr før opbevaringen, at haveværktøjet er rent og fri for rester. Rengør det med en blød, tør børste efter behov.

Symboler

De efterfølgende symboler er af betydning for at kunne læse og forstå brugsanvisningen. Læg mærke til symbolerne og overhold deres betydning. En rigtig forståelse af symbolerne er med til at sikre en god og sikker brug af haveværktøjet.

| Symbol | Betydning |
|---|---------------------------|
|  | Reaktionsretning |
|  | Bevægelsesretning |
|  | Brug beskyttelseshandsker |
|  | Vægt |
|  | Start |
|  | Stop |
|  | Tilladt handling |
|  | Forbudt handling |
|  | Tilbehør/reservedele |

Beregnet anvendelse

Haveværktøjet er beregnet til græsslåning i private haver.

Tekniske data

| Plæneklipper | | ARM 33/ARM 34/ARM 34 R/ ARM 1300-34 R/ARM 3400 | ARM 36/ARM 37/ARM 37 R/ ARM 1400-37 R/ARM 3700 |
|--|----|---|---|
| Typenummer | | 3 600 HA6 1.. | 3 600 HA6 2.. |
| Nominel optagen effekt | W | 1300 | 1400 |
| Knivbredde | cm | 34 | 37 |
| Slåhøjde | mm | 20 – 70 | 20 – 70 |
| Volumen, græsboks | l | 40 | 40 |
| Vægt svarer til EPTA-Procedure 01:2014 | kg | 12,0 | 12,5 |
| Beskyttelsesklasse | | □/II | □/II |
| Serienummer | | se typeskilt på haveværktøjet | |

Angivelserne gælder for en nominel spænding [U] på 230 V. Disse angivelser kan variere ved afvigende spændinger og i landespecifikke udførelser. Indkoblingsstrømstødet kan forårsage kortfristede spændingsfald. Under ugunstige netbetingelser i tyndbefolket område kan andre apparater blive påvirket heraf. Hvis strømtilførselsens systemimpedans er mindre end 0,36 Ohm, er det usandsynligt, at der opstår ulemper.

Støj-/vibrationsinformation

| Støjemissionsværdier bestemt iht. EN 60335-2-77. | 3 600 ... | HA6 1.. | HA6 2.. |
|---|------------------|---------|---------|
| Maskinens A-vurderede støjniveau er typisk: | | | |
| Lydtryksniveau | dB(A) | 91 | 92 |
| Lydeffektniveau | dB(A) | 96 | 96 |
| Usikkerhed K | dB | =2 | =1 |
| Brug høreværn! | | | |
| Samlede vibrationsværdier a_{h1} (vektorsum for tre retninger) og usikkerhed K beregnet iht. EN 60335-2-77: | | | |
| Svingningsemmissionsværdi a_{h1} | m/s ² | <2,5 | <2,5 |
| Usikkerhed K | m/s ² | = 1,5 | = 1,5 |

Overensstemmelseserklæring

| | 3 600 ... | HA6 1.. | HA6 2.. |
|--|-----------|---------|---------|
| Vi erklærer som eneansvarlig, at det produkt, der er beskrevet under „Tekniske data“, opfylder alle bestemmelser i direktiverne 2011/65/EU, frem til 19. april 2016: 2004/108/EF, fra 20. april 2016: 2014/30/EU, 2006/42/EF, 2000/14/EF med tilhørende ændringer samt følgende standarder: EN 60335-1, EN 60335-2-77, EN 50581. 2000/14/EF: Garanteret lydeffektniveau: | dB(A) | 96 | 96 |
| Procedurer for overensstemmelsesvurdering iht. bilag VI. | | | |

Produktkategori: 32

Bemyndiget kontrolorgan:

SRL, Sudbury, England, Nr. 1088

Teknisk dossier (2006/42/EF, 2000/14/EF) ved:

Bosch Lawn and Garden Ltd., PT-HG/ENS-PA2,
Stowmarket, Suffolk IP14 1EY, England

Henk Becker



Helmut Heinzlmann

Executive Vice President

Head of Product Certification

Engineering

PT/ETM9

 i.V. 

Robert Bosch Power Tools GmbH
70538 Stuttgart, GERMANY
Stuttgart, 01.01.2017

Montering og drift

| Handlingsmål | Fig. | Side |
|----------------------------|------|------|
| Leveringsomfang | 1 | 201 |
| Montering af hjulene | 2 | 202 |
| Montering af bøjlegrebene | 3 | 203 |
| Græsboks føjes sammen | | |
| Græsboks sættes i/tages af | 4 | 204 |
| Slåhøjde indstilles | 5 | 204 |
| Tænding | 6 | 205 |
| Slukning | 6 | 205 |
| Arbejdsanvisninger | 7 | 206 |
| Vedligeholdelse af kniv | 8 | 206 |
| Valg af tilbehør | 9 | 207 |

56 | Dansk

Fejlsøgning



| Symptom | Mulig årsag | Afhjælpning |
|--|---|--|
| Motor går ikke i gang | Strøm er afbrudt | Kontroller og tænd for strømmen |
| | Stikkontakt er defekt | Prøv en anden stikkontakt |
| | Forlængerledning er beskadiget | Ledning kontrolleres og skiftes, hvis den er beskadiget |
| | Defekt/sprunget sikring | Udskift sikring |
| | Græs for langt | Indstil en større slåhøjde og vip haveværktøjet for at reducere belastningen i starten |
| | Motorværn er aktiveret | Lad motoren afkøle og indstil en større slåhøjde |
| Haveværktøj kører i intervaller | Forlængerledning er beskadiget | Ledning kontrolleres og skiftes, hvis den er beskadiget |
| | Haveværktøjets indvendige ledninger er beskadiget | Kontakt serviceforhandleren |
| | Motorværn er aktiveret | Lad motoren afkøle og indstil en større slåhøjde |
| Haveværktøj klipper ikke jævnt og/eller Motoren arbejder tungt | Slåhøjden er for lav | Indstil en større slåhøjde |
| | Knive er sløve | Kniv skiftes |
| | Tilstopning mulig | Kontroller haveværktøjet og frigør det evt. for græs (brug altid havehandsker) |
| Når haveværktøjet tændes, drejer kniven ikke | Kniven er monteret forkert | Montér kniven rigtigt |
| | Kniven bremses af græsset | Sluk for haveværktøjet |
| | Knivmøtrikken/-skruen er løs | Fjern tilstopning (brug altid havehandsker) |
| For stor vibration/støj | Knivmøtrikken/-skruen er løs | Spænd knivmøtrikken/-skruen (17 Nm) |
| | Knivene er beskadigede | Kniv skiftes |

Kundeservice og brugerrådgivning

www.bosch-garden.com

Det 10-cifrede typenummer på haveværktøjets typeskilt skal altid angives ved forespørgsler og bestilling af reservedele.

Dansk

Bosch Service Center
Telegrafvej 3
2750 Ballerup
På www.bosch-pt.dk kan der online bestilles reservedele eller oprettes en reparations ordre.
Tlf. Service Center: 44898855
Fax: 44898755
E-Mail: vaerktoej@dk.bosch.com

Gælder kun i EU-lande:



Iht. det europæiske direktiv 2012/19/EU om affald af elektrisk og elektronisk udstyr (WEEE) og omsætning af dette til national ret skal kasseret elektrisk og elektronisk udstyr indsamles separat og genbruges iht. gældende miljøforskrifter.

Ret til ændringer forbeholdes.

Bortskaffelse

Haveværktøj, tilbehør og emballage skal genbruges på en miljøvenlig måde.

Smid ikke haveværktøjet ud sammen med det almindelige husholdningsaffald!

Svenska

Säkerhetsanvisningar

Obs! Läs noggrant igenom anvisningarna. Gör dig förtrogen med trädgårdsredskapets manöverorgan och dess korrekta användning. Förvara bruksanvisningen för senare behov. Beskrivning av symbolerna på trädgårdsredskapet



Allmän varning för riskmoment.



Läs noga igenom bruksanvisningen.



Se till att personer som står i närheten inte skadas av föremål som eventuellt slungas ut.



Varning: Håll ett betryggande avstånd från trädgårdsredskapet när det är igång.



Se upp: Berör inte roterande knivar. Knivarna är vassa. Se till att tår eller fingrar inte skadas.



Gäller inte.



Före inställningar eller rengöring av trädgårdsredskapet, om kabeln blivit hängande eller när trädgårdsredskapet även under en kort tid lämnas utan uppsikt ska det slås från och stickproppen dras ur nätuttaget. Håll nätsladden på betryggande avstånd från skärknivarna.



Vänta tills trädgårdsredskapets alla delar stannat fullständigt innan du berör dem. Knivarna roterar en stund efter det trädgårdsredskapet stängts av och detta kan leda till kroppsskada.



Använd inte trädgårdsredskapet i regn och utsätt det inte heller för regn.



Skydda dig mot elstöt.



Håll anslutningskabeln på betryggande avstånd från skärknivarna.

Användning

- ▶ Låt aldrig barn eller personer som inte är förtrogena med bruksanvisningen använda trädgårdsredskapet. Nationella föreskrifter begränsar eventuellt tillåten ålder för användning. När trädgårdsredskapet inte används ska det förvaras oåtkomligt för barn.
- ▶ Trädgårdsredskapet får inte användas av person (inklusive barn) med begränsad fysisk, sensorisk eller psykisk förmåga och/eller som saknar den erfarenhet och kunskap som krävs för hantering. Undantag görs om personen övervakas av en ansvarig person som kan undervisa i trädgårdsredskapets användning. Barn bör övervakas för att säkerställa att de inte leker med trädgårdsredskapet.
- ▶ Klipp aldrig gräset när personer, speciellt då barn eller husdjur, uppehåller sig i närheten.
- ▶ Användaren eller ägaren ansvarar för olyckor och skador som drabbar andra människor eller deras egendom.
- ▶ Du får inte använda trädgårdsredskapet barfota eller med öppna sandaler.

58 | Svenska

- Använd alltid kraftiga skor och långa byxor.
- ▶ Granska noga gräsmattan innan du startar och plocka bort stenar, kvistar, ståltrådar, ben och andra främmande föremål.
 - ▶ Kontrollera innan arbetet påbörjas att knivarna, knivskruvarna och skärgruppen inte är slitna eller skadade. Byt alltid samtidigt ut slitna eller skadade knivar och knivskruvar för att undvika obalans.
 - ▶ Arbeta endast i dagsljus eller vid god belysning.
 - ▶ Vid dåligt väder, speciellt om åskväder väntas, får gräsklipparen inte användas.
 - ▶ Använd trädgårdsredskapet helst inte i vått gräs.
 - ▶ Gå lugnt, gå aldrig snabbt.
 - ▶ Använd aldrig trädgårdsredskapet med defekta skyddsanordningar, kåpor eller säkerhetsutrustning som t. ex. avledningsskydd och/eller uppsamlingskorg.
 - ▶ Bär hörselskydd.
 - ▶ **Arbete på sluttning kan innebära fara.**
 - Klipp inte gräset på mycket brant sluttning.
 - Se till att du har bra fotfäste på lutande mark och vått gräs.
 - Klipp gräset på lutande mark alltid tvärs över och aldrig upp- och nedför.
 - Var ytterst försiktig när riktningen växlas.
 - ▶ Var ytterst försiktig när du går bakåt eller drar trädgårdsredskapet.
 - ▶ Skjut trädgårdsredskapet vid gräsklippning alltid framåt och dra det inte mot kroppen.
 - ▶ Knivarna måste stå stilla när trädgårdsredskapet tippas för transport, när det körs över ytor utan gräs och när trädgårdsredskapet transporteras till eller från området som ska klippas.
 - ▶ Tippa inte trädgårdsredskapet när motorn startas om inte högt gräs kräver tippning. I detta fall tryck inte ned handtaget på motsatt sida mer än vad som är nödvändigt för lyftning. Se till att du håller händerna på handtaget när du åter lägger ned trädgårdsredskapet.
 - ▶ Koppla på trädgårdsredskapet enligt beskrivning i bruksanvisningen och se till att du håller fötterna på betryggande avstånd från roterande delar.
 - ▶ Håll händerna och fötterna på betryggande avstånd från roterande delar.
 - ▶ Håll dig på avstånd till utkastningszonen när du använder trädgårdsredskapet.
 - ▶ Trädgårdsredskapet får aldrig lyftas upp eller bäras med motorn igång.
 - ▶ **Gör inga förändringar på trädgårdsredskapet.** Otillåtna förändringar kan menligt påverka trädgårdsredskapets säkerhet och leda till kraftigare buller och vibrationer.
 - ▶ Kontrollera regelbundet anslutningskabeln och den använda skarvsladden. Anslut inte en skadad kabel till elnätet och berör inte kabeln innan den fränkopplats från elnätet. Risk finns att en skadad kabel berör spänningsförande delar. Skydda dig mot elstöt.

Dra stickproppen ur stickuttaget:

- alltid när trädgårdsredskapet lämnas utan uppsikt.
- innan blockeringar åtgärdas,
- när kontroll, rengöring eller arbeten utförs på trädgårdsredskapet,
- efter kontakt med främmande föremål. Kontrollera genast trädgårdsredskapet avseende skada och låt det vid behov repareras,
- när trädgårdsredskapet börjar vibrerar på ovanligt sätt (kontrollera genast).

Strömanslutning

- ▶ Kontrollera att strömkällans spänning överensstämmer med uppgifterna på redskapets dataskylt.
- ▶ Vi rekommenderar att ansluta redskapet endast till ett stickuttag som har säkrats med en jordfelsbrytare på 30 mA.
- ▶ Vid byte av redskapets nätsladd får endast en av tillverkaren godkänd nätsladd användas, för artikel-nr och -typ se bruksanvisningen.
- ▶ Grip aldrig tag i stickproppen med våta händer.
- ▶ Nätsladden eller skarvsladden får inte överköras, komma i kläm eller rivas i, då risk finns för att den skadas. Skydda sladden mot hetta, olja och vassa kanter.
- ▶ Skarvsladden måste ha det tvärsnitt som anges i bruksanvisningen och dessutom vara spolsäker. Stickanslutningen får inte ligga i vatten.
- ▶ Använd alltid trädgårdshandskar när åtgärder krävs i närheten av skarpa knivar.

Elektrisk säkerhet

- ▶ **Obs! Före serviceåtgärder eller rengöring stäng av trädgårdsredskapet och dra ur stickproppen. Detta gäller även om nätsladden skadats eller är tilltrasslad.**
- ▶ **Efter fränkoppling av trädgårdsredskapet rör sig knivarna ännu några sekunder.**
- ▶ **Varning – berör inte den roterande kniven.**

Trädgårdsredskapet är skyddsisolerat och kräver därför ingen jordning. Driftspänningen är 230 V AC, 50 Hz (för icke EU-länder 220 V, 240 V alltefter utförande). Använd endast godkända skarvsladdar. För information kontakta auktoriserad kundservice.

Använd endast förlängningssladdar med beteckningen H05VV-F, H05RN-F eller IEC (60227 IEC 53, 60245 IEC 57).

För redskapet får endast en förlängningssladd med följande ledararea användas:

- 1,0 mm²: maximal längd 40 m
- 1,5 mm²: maximal längd 60 m
- 2,5 mm²: maximal längd 100 m

Anvisning: Om en skarvsladd används måste den – enligt beskrivning i säkerhetsföreskrifterna – ha en skyddsledare som via stickproppen anslutits till skyddsledaren i elsystemet.

I tveksamma fall hör med en utbildad elektriker eller närmaste Bosch servicestation.

- ▶ **SE UPP: Skarvsladdar av annat slag kan innebära fara. Skarvsladden, stickproppen och kontaktdonen**

måste vara vattentäta och godkända för användning utomhus.

Sladdkontakt don ska vara torra och får inte ligga på marken.

För ökat skydd rekommenderar vi att använda en FI-jordfelsbrytare (RCD) med en utlösningström på högst 30 mA. Denna FI-jordfelsbrytare ska kontrolleras före varje användning.

Anvisningar för produkter som **inte säljs i GB:**

OBSERVERA: För din säkerhet krävs att trädgårdsredskapets stickpropp ansluts till skarvsladden. Skarvsladdens koppling måste skyddas mot stänkvatten, bestå av gummi eller ha gummimantel. Skarvsladden ska vara försedd med dragavlastning.

Anslutningssladden måste regelbundet kontrolleras avseende skador och får endast användas i felfritt tillstånd.

Om anslutningssladden skadats får den repareras endast i en auktoriserad Bosch-verkstad.

Service

- ▶ **Använd alltid trädgårdshandskar när åtgärder krävs i närheten av skarpa knivar.**
- ▶ Granska att alla muttrar, bultar och skruvar sitter stadigt fast; detta garanterar att trädgårdsredskapets tillförlitlighet upprätthålls.
- ▶ Kontrollera regelbundet uppsamlingskorgens tillstånd och förslitning.
- ▶ Kontrollera trädgårdsredskapet och byt av säkerhetsskäl ut förslitna och skadade delar.
- ▶ Använd endast knivar som är avsedda för detta trädgårdsredskap.

- ▶ Kontrollera att reservdelarna är av Bosch-fabrikat.
- ▶ Före lagring kontrollera att trädgårdsredskapet är rent och utan återstoder. Vid behov rengör med en mjuk, torr borste.

Symboler

Symbolerna nedan är viktiga för att kunna läsa och förstå bruksanvisningen. Lägga symbolerna och deras betydelse på minnet. Korrekt tolkning av symbolerna bidrar till bättre och säkrare användning av trädgårdsredskapet.

| Symbol | Betydelse |
|---|-----------------------|
|  | Reaktionsriktning |
|  | Rörelseriktning |
|  | Bär skyddshandskar |
|  | Vikt |
|  | Inkoppling |
|  | Urkoppling |
|  | Tillåten hantering |
|  | Förbjuden handling |
|  | Tillbehör/reservdelar |

Ändamålsenlig användning

Trädgårdsredskapet är avsett för gräsklippning i en hemträdgård.

Tekniska data

| Gräsklippare | | ARM 33/ARM 34/ARM 34 R/ ARM 1300-34 R/ARM 3400 | ARM 36/ARM 37/ARM 37 R/ ARM 1400-37 R/ARM 3700 |
|------------------------------------|----|---|---|
| Produktnummer | | 3 600 HA6 1.. | 3 600 HA6 2.. |
| Upptagen märkeffekt | W | 1300 | 1400 |
| Knivbredd | cm | 34 | 37 |
| Snitthöjd | mm | 20 – 70 | 20 – 70 |
| Volym, uppsamlingskorg | l | 40 | 40 |
| Vikt enligt EPTA-Procedure 01:2014 | kg | 12,0 | 12,5 |
| Skyddsklass | | □/II | □/II |

Serienummer

se dataskylten på trädgårdsredskapet

Uppgifterna gäller för en märkspänning på [U] 230 V. Vid avvikande spänning och för utföranden i vissa länder kan uppgifterna variera.

Vid inkoppling uppstår kortvariga spänningsfall. Vid ogynnsamma nätförhållanden kan annan utrustning påverkas. Vid nätimpedanser mindre än 0,36 ohm behöver man inte räkna med störning.

Buller-/vibrationsdata

Bullernivåvärde förmedlas enligt EN 60335-2-77.

Verktygets A-vägda ljudnivå är i typiska fall:

Ljudtrycksnivå

Ljudeffektnivå

onoggrannhet K

Använd hörselskydd!Totala vibrationsemissionsvärden a_h (vektorsumma ur tre riktningar) och osäkerhet K framtagna enligt EN 60335-2-77:Vibrationsemissionsvärde a_h

osäkerhet K

| | 3 600 ... | HA6 1.. | HA6 2.. |
|--------------------------------|------------------|---------|---------|
| Ljudtrycksnivå | dB(A) | 91 | 92 |
| Ljudeffektnivå | dB(A) | 96 | 96 |
| onoggrannhet K | dB | =2 | =1 |
| Vibrationsemissionsvärde a_h | m/s ² | <2,5 | <2,5 |
| osäkerhet K | m/s ² | = 1,5 | = 1,5 |

Försäkran om överensstämmelse

Vi intygar under ensamt ansvar att den produkt som beskrivs under "Tekniska data" uppfyller alla gällande bestämmelser i direktiven 2011/65/EU, till 19 april 2016: 2004/108/EG, från 20 april 2016: 2014/30/EU, 2006/42/EG, 2000/14/EG inklusive ändringar och stämmer överens med följande standarder: EN 60335-1, EN 60335-2-77, EN 50581.

2000/14/EG: Garanterad ljudeffektnivå:

Bedömningsmetod för överensstämmelse enligt bilaga VI.

| | 3 600 ... | HA6 1.. | HA6 2.. |
|----------------|-----------|---------|---------|
| Ljudeffektnivå | dB(A) | 96 | 96 |

Produktkategori: 32

Nämnd provningsanstalt:

SRL, Sudbury, England, Nr. 1088

Teknisk tillverkningsdokumentation (2006/42/EG, 2000/14/EG) fås från:

Bosch Lawn and Garden Ltd., PT-HG/ENS-PA2, Stowmarket, Suffolk IP14 1EY, England

Henk Becker

Executive Vice President
Engineering

Helmut Heinzelmann

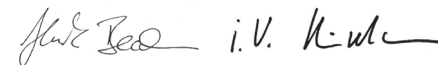
Head of Product Certification
PT/ETM9

Robert Bosch Power Tools GmbH
70538 Stuttgart, GERMANY
Stuttgart, 01.01.2017

Montering och drift

| Handlingsmål | Figur | Sida |
|---|-------|------|
| Leveransen omfattar | 1 | 201 |
| Montering av hjulen | 2 | 202 |
| Montering av bygelhandtag | 3 | 203 |
| Hopsättning av uppsamlingskorgen | | |
| Insättning/borttagning av uppsamlingskorgen | 4 | 204 |
| Inställning av snitthöjd | 5 | 204 |
| Inkoppling | 6 | 205 |
| Urkoppling | 6 | 205 |
| Arbetsanvisningar | 7 | 206 |
| Underhåll av kniv | 8 | 206 |
| Välj tillbehör | 9 | 207 |

62 | Svenska

Felsökning



| Symptom | Möjlig orsak | Åtgärd |
|--|---|---|
| Motorn startar inte | Nätspänning saknas | Kontrollera och slå på |
| | Nätuttaget defekt | Använd ett annat nätuttag |
| | Skarvsladden har skadats | Kontrollera kabeln och byt ut om den skadats |
| | Säkring har löst ut | Byt ut säkringen |
| | Gräset är för långt | Ställ in större snitthöjd och tippa trädgårdsredskapet för att i början reducera belastningen |
| Trädgårdsredskapet går med avbrott | Motorskyddet har löst ut | Låt motorn avkylas och ställ in större snitthöjd |
| | Skarvsladden har skadats | Kontrollera kabeln och byt ut om den skadats |
| | Trädgårdsredskapets inre kablar defekta | Uppsök kundservicen |
| Trädgårdsredskapet klipper oregelbundet och/eller Motorn går tungt | Motorskyddet har löst ut | Låt motorn avkylas och ställ in större snitthöjd |
| | Snitthöjden för liten | Ställ in större snitthöjd |
| | Kniven är trubbig | Byte av knivar |
| | Eventuellt tilltäppt | Kontrollera trädgårdsredskapets undre sida och rensa vid behov (använd alltid trädgårds-handskar) |
| Efter trädgårdsredskapets tillslag roterar inte kniven | Kniven monterad i fel riktning | Montera kniven i rätt riktning |
| | Kniven blockeras av gräs | Slå från trädgårdsredskapet Åtgärda tilltäppningen (använd alltid trädgårdshandskar) |
| Kraftiga vibrationer/buller | Knivmuttern/-skruven lös | Dra fast knivmuttern/-skruven (17 Nm) |
| | Knivmuttern/-skruven lös | Dra fast knivmuttern/-skruven (17 Nm) |
| | Kniven skadad | Byte av knivar |

Kundtjänst och användarrådgivning

www.bosch-garden.com

Var vänlig ange vid förfrågningar och reservdelsbeställningar produktnumret som består av 10 siffror och som finns på trädgårdsredskapets typskylt.

Svenska

Bosch Service Center
Telegrafvej 3
2750 Ballerup
Danmark
Tel.: (08) 7501820 (inom Sverige)
Fax: (011) 187691

Avfallshantering

Trädgårdsredskap, tillbehör och förpackning ska omhändertas på miljövänligt sätt för återvinning.

Släng inte trädgårdsredskap i hushållsavfall!

Endast för EU-länder:



Enligt det europeiska direktivet 2012/19/EU för elektriska och elektroniska apparater och dess modifiering till nationell lag måste obrukbara elektriska och elektroniska apparater omhändertas separat och lämnas in för återvinning på miljövänligt sätt.

Ändringar förbehålles.

Norsk

Sikkerhetsinformasjon

OBS! Les nøye gjennom nedenstående instruksjoner. Gjør deg kjent med betjeningselementene og den korrekte bruken av hageredskapet. Ta godt vare på driftsinstruksen til senere bruk.

Forklaring av symbolene på hageredskapet



Generell fareinformasjon.



Les gjennom denne driftsinstruksen.



Pass på at personer som står i nærheten ikke skades av fremmedlegemer som slynges bort.



Advarsel: Pass på å holde sikker avstand til hageredskapet mens du arbeider.



Forsiktig: Ikke berør de roterende knivene. Knivene er skarpe. Pass på at du ikke kutter av tær og fingre.



Stemmer ikke.



Slå av hageredskapet og trekk støpselet ut av stikkontakten før du utfører innstillinger eller en rengjøring, hvis ledningen har hopet seg opp eller hvis du må la hageredskapet stå uten oppsyn – også hvis det kun er en kort stund. Hold ledningen unna knivene.



Ikke berør noen av delene på hageredskapet før de er helt stanset. Knivene fortsetter å ro-

tere etter at hageredskapet er slått av og kan forårsake skader.



Ikke bruk hageredskapet i regn eller la den stå ute i regnvær.



Beskytt deg mot elektriske støt.



Hold ledningen unna knivene.

Betjening

► La aldri barn eller personer som ikke er kjent med disse instruksene få lov til å bruke hageredskapet. Nasjonale forskrifter innskrenker eventuelt brukerens alder. Oppbevar hageredskapet utilgjengelig for barn når det ikke er i bruk.

► Dette hageredskapet er ikke beregnet til å brukes av personer (Inkludert barn) med innskrenkede fysiske, sensoriske eller intellektuelle evner eller manglende erfaring og/eller manglende kunnskaper, hvis de ikke er under oppsyn eller får instruksjoner om bruken av en person som er ansvarlig for deres sikkerhet.

Barn må være under oppsyn for å forhindre at de leker med hageredskapet.

► Klipp aldri plenen når det oppholder seg personer, særskilt barn eller husdyr, like i nærheten.

► Brukeren er ansvarlig for uhell eller skader på andre mennesker eller deres eiendom.

► Ikke bruk hageredskapet barbert eller med åpne sandaler. Bruk alltid solide sko og lange bukser.

- ▶ Undersøk flaten som skal bearbejdes nøye og fjern steiner, stokker, tråder eller andre fremmedlegemer.
- ▶ Før bruk må du alltid sjekke om knivene, knivskruene og klippekomponenten er slitt eller skadet. Skift slitte eller skadede kniver og knivskruer alltid ut som komplett sett, slik at det ikke oppstår en ubalanse.
- ▶ Klipp kun i dagslys eller ved bra kunstig lys.
- ▶ Du må ikke arbeide med gressklipperen i dårlig vær, spesielt når det trekker opp til torden.
- ▶ Bruk hageredskapet helst ikke i vått gress.
- ▶ Du må alltid gå rolig, aldri løpe.
- ▶ Bruk aldri hageredskapet med defekte beskyttelsesinnretninger, deksler eller uten sikkerhetsinnretninger, som f. eks. avbøyervern og/eller gressoppsamlerkurv.
- ▶ Bruk hørselvern.
- ▶ **Det kan være farlig å arbeide i skråninger:**
 - Klipp ikke spesielt bratte skråninger.
 - På skrå flater eller vått gress må du passe på å stå stødig.
 - På skrå flater må du klippe på tvers og ikke opp- og nedover.
 - Vær svært forsiktig når du skifter retning i skråninger.
- ▶ Vær spesielt forsiktig når du går bakover eller trekker hageredskapet.
- ▶ Skyv hageredskapet alltid fremover når du klipper gressplen og trekk det aldri mot kroppen.
- ▶ Knivene må stå stille når du vipper hageredskapet til transport, når du går over flater uten gress og når du transporterer hageredskapet til og fra området som skal klippes.
- ▶ Ikke vipp hageredskapet når motoren startes, unntatt hvis dette er nødvendig til starting i høyt gress. I dette tilfellet må siden som peker bort fra brukeren ikke løftes lenger opp med håndtaket enn nødvendig. Pass på at hendene dine holder i grepet når du slipper hageredskapet ned igjen.
- ▶ Slå hageredskapet på som beskrevet i driftsinstruksen, og pass på at føttene dine er godt unna de roterende delene.
- ▶ Sørg for at hender og føtter ikke kommer i nærheten av eller under roterende deler.
- ▶ Hold deg på avstand til utkastsonen når du arbeider med hageredskapet.
- ▶ Du må aldri løfte eller bære hageredskapet mens motoren går.
- ▶ **Ikke utfør endringer på hageredskapet.** Ikke tillatte endringer kan innskrenke sikkerheten til hageredskapet og føre til mer støy og vibrasjoner.
- ▶ Kontroller tilkopplingsledningen og eventuell skjøteledning med jevne mellomrom. En skadet ledning må ikke koples til strømmettet og må ikke berøres før du har adskilt den fra strømmettet. På en skadet ledning kan spenningsførende deler berøres. Beskytt deg mot farer pga. elektriske støt.

Trekk støpselet ut av stikkontakten:

- alltid når du forlater hageredskapet,
- før blokkeringer fjernes,
- når du sjekker, rengjør eller arbeider på hageredskapet,
- etter kollisjon med et fremmedlegeme. Sjekk straks om hageredskapet er skadet og la det om nødvendig repareres,
- hvis hageredskapet begynner å vibre uvanlig sterkt (må straks sjekkes).

Strømtilkobling

- ▶ Spenningen til strømkilden må stemme overens med angivelsene på maskinens typeskilt.
- ▶ Det anbefales å koble denne maskinen kun til en stikkontakt som er sikret med en 30 mA jordfeilbryter.
- ▶ Ved utskifting av kabelen på denne maskinen må det kun brukes en strømledning som anbefales av produsenten, bestillings-nr. og type se bruksanvisningen.
- ▶ Ta aldri i støpselet med våte hender.
- ▶ Ikke kjør over, press eller dra i strøm- eller skjøteledningen, ellers kan den ta skade. Beskytt ledningen mot varme, olje og skarpe kanter.
- ▶ Skjøteledningen må ha det tverrsnittet som er angitt i bruksanvisningen og må være vannsprutbeskyttet. Stikkforbindelsen må ikke ligge i vannet.
- ▶ Bruk alltid arbeidshansker når du håndterer eller arbeider i nærheten av de skarpe knivene.

Elektrisk sikkerhet

- ▶ **OBS! Før vedlikeholds- eller rengjøringsarbeider utføres, må du slå av hageredskapet og trekke ut støpselet. Det samme gjelder hvis strømledningen er skadet, kuttet eller oppviklet.**
- ▶ **Etter at hageredskapet er slått av, fortsetter knivene å dreie seg i noen få sekunder.**
- ▶ **Vær forsiktig – ikke ta på den roterende kniven.**

Hageredskapet er verneisolert for din egen sikkerhet og trenger ingen jording. Driftsspenningen er på 230 V AC, 50 Hz (for ikke-EU land 220 V, 240 V avhengig av modellen). Bruk kun godkjente skjøteledninger. Informasjon får du av ditt autoriserte serviceverksted.

Det må kun brukes skjøteledninger av typen H05VV-F, H05RN-F eller IEC (60227 IEC 53, 60245 IEC 57).

Hvis du bruker skjøteledning for maskinen, må du kun bruke ledninger med følgende ledertverrsnitt:

- 1,0 mm²: maksimal lengde 40 m
- 1,5 mm²: maksimal lengde 60 m
- 2,5 mm²: maksimal lengde 100 m

Merk: Hvis det brukes en skjøteledning må denne ha en jordingstråd – som beskrevet i sikkerhetsforskriftene – som via støpselet er forbundet med jordingstråden i det elektriske anlegget.

I tvilstilfeller må du spørre en utdannet elektriker eller nærmeste Bosch serviceverksted.

- **OBS! Ikke forskriftsmessige skjøteledninger kan være farlige. Skjøteledninger, støpsler og koblinger må være vanntette modeller som er godkjent for utendørs bruk.**

Kabelforbindelser skal være tørre og ikke ligge på bakken.

Til øking av sikkerheten anbefales det å bruke en jordfeilbryter (RCD) med en jordfeilstrøm på maksimalt 30 mA.

Denne jordfeilbryteren skal kontrolleres før hver bruk.

Informasjon for produkter som **ikke selges i GB:**

OBS! For din egen sikkerhet er det nødvendig at støpselet på hageredskapet forbindes med skjøteledningen. Koplingen til skjøteledningen må være beskyttet mot vannsprut, bestå av gummi eller ha gummitrekk. Skjøteledningen må brukes med strekkavlastning.

Tilkopplingsledningen må sjekkes mht. skader med jevne mellomrom og må kun brukes i en feilfri tilstand.

Hvis tilkopplingsledningen er skadet må den kun repareres av et autorisert Bosch-verksted.

Vedlikehold

- **Bruk alltid arbeidshansker når du håndterer eller arbeider i nærheten av de skarpe knivene.**
- Sørg for at alle mutre, bolter og skruer sitter godt fast, slik at hageredskapet befinner seg i en sikker arbeidstilstand.
- Kontroller gressoppsamlerkurvens tilstand og slitasje med jevne mellomrom.

- Sjekk hageredskapet og skift for sikkerhets skyld ut slitte eller skadede deler.
- Bruk utelukkende kniver som er beregnet for dette hageredskapet.
- Pass på at deler som skal skiftes ut er fra Bosch.
- Forviss deg før lagringen om at hageredskapet er rent og uten rester. Rengjør om nødvendig med en myk, tørr børste.

Symboler

Nedenstående symboler er viktige for lesing og forståelse av driftsinstruksen. Legg merke til symbolene og deres betydning. En riktig tolkning av symbolene hjelper deg med å bruke hageredskapet på en bedre og sikrere måte.

| Symbol | Betydning |
|---|-----------------------|
|  | Reaksjonsretning |
|  | Bevegelsesretning |
|  | Bruk vernehansker |
|  | Vekt |
|  | Innkobling |
|  | Utkobling |
|  | Tillatt aksjon |
|  | Dette er forbudt |
|  | Tilbehør/reservedeler |

Formålmessig bruk

Hageredskapet er beregnet til å klippe gressplener på private områder.

Norsk | 67

Tekniske data

| Gressklipper | | ARM 33/ARM 34/ARM 34 R/ ARM 1300-34 R/ARM 3400 | ARM 36/ARM 37/ARM 37 R/ ARM 1400-37 R/ARM 3700 |
|---|----|---|---|
| Produktnummer | | 3 600 HA6 1.. | 3 600 HA6 2.. |
| Opptatt effekt | W | 1300 | 1400 |
| Knivbredde | cm | 34 | 37 |
| Klippehøyde | mm | 20 – 70 | 20 – 70 |
| Volum, gressoppsamlerkurv | l | 40 | 40 |
| Vekt tilsvarende EPTA-Procedure 01:2014 | kg | 12,0 | 12,5 |
| Beskyttelsesklasse | | □/II | □/II |

Serienummer se typeskiltet på hageredskapet

Informasjonene gjelder for nominell spenning [U] på 230 V. Ved avvikende spenning og på visse nasjonale modeller kan disse informasjonene variere noe.

Innkoblinger fører til korte spenningsreduksjoner. Ved ugunstige nettvilkår kan det oppstå forstyrrelser på andre apparater. Ved nettipedanser på mindre enn 0,36 Ohm forventes det ingen forstyrrelser.

Støy-/vibrasjonsinformasjon

Støyutslippsverdier målt i henhold til EN 60335-2-77.

| | 3 600 ... | HA6 1.. | HA6 2.. |
|--|-----------|---------|---------|
| Maskinens A-bedømte typiske støynivå er: | | | |
| lydtryknivå | dB(A) | 91 | 92 |
| lydeffektnivå | dB(A) | 96 | 96 |
| usikkerhet K | dB | =2 | =1 |

Bruk hørselvern!Totale vibrasjonsverdier a_h (vektorsum for tre retninger) og usikkerhet K beregnet iht.

EN 60335-2-77:

Svingningsemisjonsverdi a_h

Usikkerhet K

| | | |
|---------|------|------|
| m/s^2 | <2,5 | <2,5 |
| m/s^2 | =1,5 | =1,5 |

Samsvarserklæring 

Vi erklærer under eneansvar at produktet som er beskrevet under «Tekniske data» er i overensstemmelse med alle relevante bestemmelser i direktivene 2011/65/EU, til 19. april 2016: 2004/108/EC, fra 20. april 2016: 2014/30/EU, 2006/42/EC, 2000/14/EC inkludert endringer, og følgende standarder: EN 60335-1, EN 60335-2-77, EN 50581.

2000/14/EC: Garantert lydeffektnivå:

Samsvarsbedømmelsesmetode jf. tillegg VI.

| | 3 600 ... | HA6 1.. | HA6 2.. |
|-------|-----------|---------|---------|
| dB(A) | | 96 | 96 |

Produktkategori: 32

Angitt instans:

SRL, Sudbury, England, Nr. 1088

Tekniske data (2006/42/EC, 2000/14/EC) hos:

Bosch Lawn and Garden Ltd., PT-HG/ENS-PA2,

Stowmarket, Suffolk IP14 1EY, England

Henk Becker

Executive Vice President

Engineering

Helmut Heinzlmann

Head of Product Certification

PT/ETM9

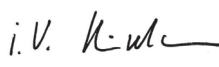
 i.V. 

Robert Bosch Power Tools GmbH

70538 Stuttgart, GERMANY

Stuttgart, 01.01.2017

Montering og drift

| Mål for aktiviteten | Bilde | Side |
|---|-------|------|
| Leveranseomfang | 1 | 201 |
| Montering av hjulene | 2 | 202 |
| Montering av bøylehåndtaket | 3 | 203 |
| Sammensetting av gressoppsamlerkurven | | |
| Innsetting/fjerning av gressoppsamlerkurven | 4 | 204 |
| Innstilling av klippehøyde | 5 | 204 |
| Innkopling | 6 | 205 |
| Utkopling | 6 | 205 |
| Arbeidshenvisninger | 7 | 206 |
| Vedlikehold av kniven | 8 | 206 |
| Valg av tilbehør | 9 | 207 |

68 | Norsk

Feilsøking



| Symptomer | Mulig årsak | Utbedring |
|---|---|---|
| Motoren starter ikke | Nettspenningen finnes ikke | Sjekk og slå på |
| | Nett-stikkkontakten er defekt | Bruk en annen stikkontakt |
| | Skjøteledningen er skadet | Sjekk ledningen og skift den ut hvis den er skadet |
| | Sikringen er utløst | Utskifting av sikringen |
| | For høyt gress | Innstill en større klippehøyde og vipp hageredskapet for å redusere startbelastningen |
| Hageredskapet går rykkvis | Motorvernet er utløst | La motoren avkjøle og innstill større klippehøyder |
| | Skjøteledningen er skadet | Sjekk ledningen og skift den ut hvis den er skadet |
| | Interne kabelforbindelser i hageredskapet er defekt | Ta kontakt med kundeservice |
| Hageredskapet etterlater et uregelmessig klippebilde og/eller motoren går tungt | Motorvernet er utløst | La motoren avkjøle og innstill større klippehøyder |
| | For liten klippehøyde | Innstill en høyere klippehøyde |
| | Kniven er butt | Utskifting av kniven |
| | Tetting mulig | Sjekk undersiden av hageredskapet og frigjør den eventuelt igjen (bruk alltid arbeidshansker) |
| Etter innkopling av hageredskapet dreier kniven seg ikke | Kniven er galt montert | Monter kniven riktig |
| | Knivene blokkeres av gress | Slå av hageredskapet Fjern tettingen (bruk alltid arbeidshansker) |
| | Løs knivmutter/-skruer | Trekk fast knivmutter/-skruer (17 Nm) |
| Sterke vibrasjoner/lyder | Løs knivmutter/-skruer | Trekk fast knivmutter/-skruer (17 Nm) |
| | Skadet kniv | Utskifting av kniven |

Kundeservice og rådgivning ved bruk

www.bosch-garden.com

Ved alle forespørsler og reservedelsbestillinger må du oppgi det 10-sifrede produktnummeret som er angitt på hageredskapet's typeskilt.

Norsk

Robert Bosch AS
Postboks 350
1402 Ski
Tel.: 64 87 89 50
Faks: 64 87 89 55

Deponering

Hageredskaper, tilbehøret og emballasjen må leveres inn til miljøvennlig gjenvinning.

Hageredskaper må ikke kastes i vanlig søppel!

Kun for EU-land:



Jf. det europeiske direktivet 2012/19/EU vedr. gamle elektriske og elektroniske apparater og tilpassingen til nasjonale lover må gamle elektriske og elektroniske maskiner som ikke lenger kan brukes samles inn og leveres inn til en miljøvennlig resirkulering.

Retten til endringer forbeholdes.

Suomi

Turvallisuusohjeita

Huom! Lue seuraavat ohjeet tarkasti. Tutustu puutarhalaitteen käyttöelementteihin ja asianmukaiseen käyttöön. Säilytä käyttöohje huolellisesti myöhempää käyttöä varten.

Puutarhalaitteessa olevien tunnus-kuvien selitykset



Yleiset varoitusohjeet.



Lue käyttöohje huolellisesti.



Varmista, että sivulle sinkoutuvat vieraat esineet eivät loukkaa lähellä seisovia ihmisiä.



Varoitus: Pidä turvallinen etäisyys puutarhalaitteeseen sen ollessa toiminnassa.



Varoitus: Älä koskaan kosketa pyöriviä teriä. Terät ovat teräviä. Suojele varpaat ja sormet, jotta et menettäisi niitä.



Ei sopiva.



Ennen puutarhalaitteeseen tehtäviä säätöjä tai puhdistusta, kun johto on tarttunut kiinni tai jättäessäsi laitteen ilman valvontaa edes hetkeksi, tulee se pysäyttää ja pistotulppa irrottaa pistorasiasta. Pidä verkkojohto kaukana leikkuuteristä.



Odota, että puutarhalaitteen kaikki osat ovat pysähtyneet täysin, ennen kuin kosketat niitä. Terät pyörivät vielä puutarhalaitteen poiskytkennän jälkeen ja voivat aiheuttaa loukkaantumisia.



Älä käytä puutarhalaitetta sateessa äläkä aseta sitä alttiiksi sateelle.



Suojele itsesi sähköiskulta.



Pidä verkkojohto kaukana leikkuuteristä.

Käyttö

► Älä koskaan anna lasten tai henkilöiden, jotka eivät ole tutustuneet näihin ohjeisiin käyttää puutarhalaitetta. Kansalliset säännökset saattavat määrätä käyttäjän alaikärajan. Säilytä puutarhalaitte lasten ulottumattomissa, kun sitä ei käytetä.

► Tätä puutarhalaitetta eivät saa käyttää henkilöt (lapset mukaan lukien), joilla on rajalliset fyysiset, aistilliset tai henkiset kyvyt tahi puuttuva kokemus ja/tai puuttuva tieto paitsi, jos he ovat turvallisuudesta vastaavan henkilön valvonnassa tai saamassa häneltä ohjeita puutarhalaitteen oikeasta käytöstä.

Lapsia tulee valvoa varmistaakseen, etteivät he leiki puutarhalaitteen kanssa.

► Älä koskaan leikkaa ruohoa, jos ihmisiä, etenkin lapsia tai eläimiä ovat välittömässä läheisyydessä.

► Käyttäjä on vastuussa onnettomuuksista ja toisille ihmisille tai heidän omaisuudelleen aiheuttamistaan vaurioista.

► Älä käytä puutarhalaitetta paljain jalojin tai avoimissa sandaaleissa. Käytä aina tukevia jalkineita ja pitkälahkeisiä housuja.

70 | Suomi

- ▶ Tarkista perusteellisesti työstettävä alue ja poista siitä kivet, oksat, langat, luut ja muut vieraat esineet.
- ▶ Tarkista aina silmämääräisesti ennen käyttöä, etteivät terät, teränpultit tai leikkuriosa ole loppuun käytetyt tai vaurioituneet. Vaihda loppuunkäytetyt tai vaurioituneet terät sekä teränpultit aina yhdessä epätasapainon estämiseksi.
- ▶ Käytä laitetta vain valoisaan aikaan tai hyvässä keinovalossa.
- ▶ Älä työskentele ruohonleikkurin kanssa huonoissa sääolosuhteissa, etenkin ukonilman lähestyessä.
- ▶ Vältä puutarhalaitteen käyttöä määrässä ruohossa.
- ▶ Kävele aina rauhallisesti, älä koskaan juokse.
- ▶ Älä koskaan käytä puutarhalaitetta, jos suojalaitteet tai suojukset ovat villaisia tai ilman turvalaitteita, kuten esimerkiksi silpunohjainta ja/tai ruohonkokoajasäiliötä.
- ▶ Käytä kuulonsuojainta.
- ▶ **Käyttö rinteessä saattaa olla vaarallista.**
 - Älä koskaan leikkaa erityisen jyrkissä rinteissä.
 - Varmista aina kaltevalla pinnalla ja määrässä ruohossa tukeva askellus.
 - Leikkaa kaltevissa pinnoissa poikittain rinteeseen nähden äläkä koskaan ylös- alas suunnassa.
 - Ole erityisen varovainen suunnanmuutoksissa rinteissä.
- ▶ Liiku taaksepäin tai vedä puutarhalaitetta äärimmäisen varovasti.
- ▶ Työnnä aina puutarhalaitetta leikatessa eteenpäin äläkä koskaan vedä sitä kehoasi kohti.
- ▶ Terien tulee olla pysähdyksissä, kun puutarhalaitetta tule kallistaa kuljettusta varten, jos joutuu ylittämään pintoja, joissa ei ole ruohoa tai siirtää puutarhalaitte työstettävälle alueelle tai siitä pois.
- ▶ Älä kallista puutarhalaitetta moottoria käynnistettäessä paitsi, jos se on välttämätöntä korkean ruohon takia. Tässä tapauksessa tulee ainoastaan nostaa käyttäjästä pois päin suunnattua puolta painamalla kahva alaspäin juuri niin paljon, kun on välttämätöntä. Tarkista, että molemmat kädet ovat kahvassa, kun puutarhalaitte taas lasketaan alas.
- ▶ Käynnistä puutarhalaitte käyttöohjeessa neuvotulla tavalla ja varmista, että jalkasi ovat riittävän kaukana teristä.
- ▶ Älä pidä käsiä tai jalkoja lähellä pyöriä osia.
- ▶ Pysy puutarhalaitteen kanssa työstelyn aikana etäällä laitteen poistovyöhykkeestä.
- ▶ Älä koskaan nosta tai kannaa puutarhalaitetta moottorin käydessä.
- ▶ **Älä tee mitään muutoksia puutarhalaitteeseen.** Luvattomat muutokset voivat vaikuttaa puutarhalaitteesi turvallisuuteen ja johtaa voimakkaaseen meluun sekä värinään.
- ▶ Tarkista liitäntäjohto ja mahdollinen jatkojohto säännöllisesti. Älä liitä vaurioitunutta johtoa sähköverkkoon äläkä kosketa sitä, ennen kuin se on irrotettu sähköverkosta. Johdon ollessa

viallinen voi syntyä kosketusta jännitteisiin osiin. Suojele itsesi sähköiskujen muodostamilta vaaroilta.

Irrota pistotulppa pistorasiasta:

- kun poistut puutarhalaitteen luota,
- ennen tukosten poistamista,
- tarkistaessasi, puhdistaessasi puutarhalaitetta tai tehdessäsi puutarhalaitteeseen kohdistuvia töitä,
- törmättyäsi vieraaseen esineeseen. Tarkista välittömästi puutarhalaitteen mahdolliset vauriot ja anna kunnostaa se tarvittaessa,
- jos puutarhalaitteeseen alkaa tärinästä poikkeuksellisesti (tarkista heti).

Sähköliitäntä

- ▶ Virtalähteen jännitteen tulee vastata laitteen tyyppikilvessä olevia tietoja.
- ▶ Suositellaan, että tämä laite liitetään vain pistorasiaan, jota suojaaa 30 mA vikavirtasuojakytkin.
- ▶ Vaihdettaessa tämän laitteen verkkojohto tulee käyttää ainoastaan valmistajan suunnitelman mukaista verkkojohtoa, katso tilaus nro ja malli käyttöohjeesta.
- ▶ Älä koskaan tartu pistotulppaan käsi- en ollessa kosteat.
- ▶ Verkkojohdon tai jatkojohdon yli ei saa ajaa, niitä ei saa litistää eikä murtaa, koska ne saattavat vahingoittua. Suojaa johto kuumuudelta, öljyltä ja teräviltä reunoilta.
- ▶ Jatkojohdon halkaisijan tulee olla käyttöohjeen mukainen ja sen tulee olla roiskeveesisuojattu. Pistokeliitäntä ei saa olla vedessä.

- ▶ Käytä aina puutarhakäsineitä, kun työskentelet terävien terien parissa tai läheisyydessä.

Sähköturvallisuus

- ▶ **Huom! Pysäytä puutarhalaitte ja irrota pistotulppa pistorasiasta ennen huolto- ja puhdistustöitä. Sama sääntö pätee, jos verkkojohto on vaurioitunut, katkennut tai sotkeutunut.**
- ▶ **Terät pyörivät vielä muutama sekunti sen jälkeen, kun puutarhalaitte on sammutettu.**
- ▶ **Varoitus – älä kosketa pyörivää leikkuuterää.**

Puutarhalaitteesi on turvallisuussyistä suojaeristetty, eikä sitä tarvitse maadoittaa. Käyttöjännite on 230 V AC, 50 Hz (ei-EU maita varten 220 V, 240 V mallista riippuen). Käytä ainoastaan hyväksytyjä jatkojohtoja. Tietoa saat Bosch-sopimushuollosta.

Vain rakenteita H05VV-F, H05RN-F tai IEC (60227 IEC 53, 60245 IEC 57) vastaavia jatkojohtoja saa käyttää.

Jos käytät jatkojohtoa laitteen kanssa, tulee johtimien poikkipinnan olla jokin seuraavista:

- 1,0 mm²: suurin pituus 40 m
- 1,5 mm²: suurin pituus 60 m
- 2,5 mm²: suurin pituus 100 m

Huomio: Jos käytät jatkojohtoa, on siinä – kuten turvaohjeissa on selostettu – oltava suojajohtin, joka pistotulpan kautta on yhteydessä verkon maadoitukseen.

Kysy epävarmoissa tapauksissa sähkömieheltä tai lähimmästä Bosch-sopimushuollosta.

► **VAROITUS: Säätöjenvastaiset jatkojohdot saattavat olla vaarallisia. Jatkojohdon, pistotulpan ja liittimen tulee olla vesitiiviitä ulkokäyttöön hyväksytyä mallia.**

Johdon liitoskohtien tulee olla kuivat eivätkä ne saa maata maassa.

Turvallisuuden parantamiseksi suositellaan käyttämään FI-kytkintä (RCD), jonka vikavirta on korkeintaan 30 mA. Tämä FI-kytkin tulisi tarkistaa ennen jo-kaista käyttöä.

Ohjeita tuotteille, joita **ei myydä alueella GB:**

HUOMIO: Turvallisuutesi takia on välttämätöntä, että puutarhalaitteen pistotulppa kiinnitetään jatkojohtoon. Jatkojohdon liitin on oltava roiskevesisuojaattu, kumia tai kumipäällysteinen. Jatkojohdossa on oltava vedonpoistin.

On säännöllisesti tarkistettava, että liitäntäjohtossa ei ole merkkejä vaurioista, ainoastaan moitteettomassa kunnossa olevaa johtoa saa käyttää.

Jos liitäntäjohto on vahingoittunut, sen saa korjata vain Bosch-sopimuspalvelu.

Huolto

- **Käytä aina puutarhakäsineitä, kun työskentelet terävien terien parissa tai läheisyydessä.**
- Varmista kaikkien muttereiden, pulttien ja ruuvien hyvä kiinnitys, jotta puutarhalaitteen turvallinen työkuunto olisi taattu.
- Tarkista säännöllisesti ruohonkokoajasiilin kunto ja kuluneisuus.

- Tarkista puutarhalaitte ja vaihda varmuuden vuoksi kaikki loppuun kuluneet tai vaurioituneet osat uusiin.
- Käytä ainoastaan puutarhalaitteeseen tarkoitettuja leikkuuteriä.
- Varmista, että vaihto-osat ovat Bosch-tuotantoa.
- Varmista ennen puutarhalaitteen varastointia, että se on puhdas eikä siinä ole leikkuujäännöksiä. Puhdista tarvittaessa pehmeällä kuivalla harjalla.

Tunnusmerkit

Seuraavat tunnusmerkit ovat tärkeitä käyttöohjeen lukemisessa ja ymmärtämisessä. Paina mieleesi tunnusmerkit ja niiden merkitys. Tunnusmerkien oikea tulkinta auttaa sinua käyttämään puutarhalaitettasi paremmin ja turvallisemmin.

| Tunnusmerkki | Merkitys |
|---|-----------------------|
|  | Reaktiosuunta |
|  | Liikesuunta |
|  | Käytä suojakäsineitä |
|  | Paino |
|  | Käynnistys |
|  | Poiskytkentä |
|  | Sallittu käsittely |
|  | Kielletty menettely |
|  | Lisälaitteet/varaosat |

Määräyksenmukainen käyttö

Puutarhalaitte on tarkoitettu ruohonleikkuun yksityisalueella.

Suomi | 73

Tekniset tiedot

| Ruohonleikkuri | | ARM 33/ARM 34/ARM 34 R/ ARM 1300-34 R/ARM 3400 | ARM 36/ARM 37/ARM 37 R/ ARM 1400-37 R/ARM 3700 |
|-------------------------------------|----|---|---|
| Tuotenumero | | 3 600 HA6 1.. | 3 600 HA6 2.. |
| Ottoteho | W | 1300 | 1400 |
| Terän leveys | cm | 34 | 37 |
| Leikkuukorkeus | mm | 20 – 70 | 20 – 70 |
| Kokoojasäiliön tilavuus | l | 40 | 40 |
| Paino vastaa EPTA-Procedure 01:2014 | kg | 12,0 | 12,5 |
| Suojausluokka | | □/II | □/II |
| Sarjanumero | | katso sarjanumero puutarhalaitteen tyyppikilvestä | |

Tiedot koskevat 230 V nimellisjännitettä [U]. Poikkeavilla jänniteillä ja maakohtaisissa malleissa nämä tiedot voivat vaihdella.

Kytöntätapahtumat aiheuttavat lyhytaikaisia jännitepuudotuksia. Heikossa sähköverkossa saattaa tämä häiritä muita verkkoon kytkettyjä sähkölaitteita. Verkkoimpedanssin ollessa alle 0,36 ohmia ei häiriötä ole odotettavissa.

Melu-/tärinätiedot

Melun mittausarvot on määritetty EN 60335-2-77 mukaan.

| | 3 600 ... | HA6 1.. | HA6 2.. |
|---|------------------|---------|---------|
| Laitteen tyyppillinen A-painotettu melutaso on: | | | |
| Äänen painetaso | dB(A) | 91 | 92 |
| Äänen tehotaso | dB(A) | 96 | 96 |
| Epävarmuus K | dB | =2 | =1 |
| Käytä kuulonsuojaimia! | | | |
| Värähtelyn yhteisarvo a_h (kolmen suunnan vektorisumma) ja epävarmuus K mitattuna EN 60335-2-77 mukaan: | | | |
| Värähtelyemissioarvo a_h | m/s ² | <2,5 | <2,5 |
| Epävarmuus K | m/s ² | = 1,5 | = 1,5 |

Standardinmukaisuusvakuutus 

| | 3 600 ... | HA6 1.. | HA6 2.. |
|--|-----------|---------|---------|
| Vakuutamme yksinomaisella vastuulla, että kohdassa "Tekniset tiedot" kuvattu tuote vastaa direktiivien 2011/65/EU, 19. huhtikuuta 2016 asti: 2004/108/EY, 20. huhtikuuta 2016 alkaen: 2014/30/EU ja direktiivien, 2006/42/EY, 2000/14/EY kaikkia asiaankuuluvia vaatimuksia ja direktiiveihin tehtyjä muutoksia ja on seuraavien standardien mukainen: EN 60335-1, EN 60335-2-77, EN 50581. 2000/14/EY: Taattu äänen tehotaso: | | | |
| Yhteensopivuuden arviointimenetelmä liitteen VI mukaan. | dB(A) | 96 | 96 |

Tuotelaji: 32

Nimetty tarkastusasema:

SRL, Sudbury, England, Nr. 1088

Tekninen tiedosto (2006/42/EY, 2000/14/EY):

Bosch Lawn and Garden Ltd., PT-HG/ENS-PA2,
Stowmarket, Suffolk IP14 1EY, England

Henk Becker

Executive Vice President
Engineering

Helmut Heinzelmann

Head of Product Certification
PT/ETM9

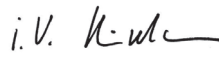
 i.v. 

Robert Bosch Power Tools GmbH
70538 Stuttgart, GERMANY
Stuttgart, 01.01.2017

Asennus ja käyttö

| Tehtävä | Kuva | Sivu |
|--------------------------------------|----------|------|
| Vakiovarusteet | 1 | 201 |
| Pyörien asennus | 2 | 202 |
| Sankakahvan asennus | 3 | 203 |
| Ruohonkokoojasäiliön kokoaminen | | |
| Ruohonkokoojasäiliön asennus/irrotus | 4 | 204 |
| Leikkuukorkeuden säätö | 5 | 204 |
| Käynnistys | 6 | 205 |
| Poiskytkentä | 6 | 205 |
| Työskentelyohjeita | 7 | 206 |
| Teränhoito | 8 | 206 |
| Lisälaitteen valinta | 9 | 207 |

74 | Suomi

Vianetsintä



| Vian oire | Mahdolliset vikalähteet | Korjaus | |
|---|---|--|--|
| Moottori ei käynnisty | Verkköjännitettä ei ole | Tarkista ja kytke | |
| | Verkkopistorasia on viallinen | Käytä toista pistorasiaa | |
| | Jatkojohto on vaurioitunut | Tarkista johto ja vaihda se, jos se on vaurioitunut | |
| | Sulake on lauennut | Vaihda sulake | |
| | Ruoho on liian pitkä | Aseta suurempi leikkuukorkeus ja kallista puutarhalaitetta lähtökuormituksen pienentämiseksi | |
| Moottorin suojakytkin on lauennut | Anna moottorin jäähtyä ja aseta suurempi leikkuukorkeus | | |
| | Puutarhalaitte käy katkonaisesti | Jatkojohto on vaurioitunut | Tarkista johto ja vaihda se, jos se on vaurioitunut |
| | Puutarhalaitteen sisäisessä johdotuksessa vika | Hakeudu asiakaspalveluun | |
| Moottorin suojakytkin on lauennut | Anna moottorin jäähtyä ja aseta suurempi leikkuukorkeus | | |
| | Puutarhalaitte jättää epätasaisen leikkuujäljen ja/tai | Leikkuukorkeus on liian pieni | Aseta suurempi leikkuukorkeus |
| | Moottori työskentelee raskaasti | Terä on tylsä | Terän vaihto |
| Puutarhalaitteen käynnistytyn jälkeen terä ei pyöri | Tukkeutuma mahdollinen | Tarkista puutarhalaitteen alapinta ja puhdista se tarvittaessa (käytä aina puutarhakäsiineitä) | |
| | Terä asennettu väärinpäin | Asenna terä oikeinpäin | |
| | Puutarhalaitteen suojakytkin on lauennut | Ruoho tukkii terän | Sammuta puutarhalaitte Poista tukkeutuma (käytä aina puutarhakäsiineitä) |
| Voimakas värinä/melu | Terän mutteri/-ruuvi on löysällä | Kiristä terän mutteri/-ruuvi (17 Nm) | |
| | Terän mutteri/-ruuvi on löysällä | Kiristä terän mutteri/-ruuvi (17 Nm) | |
| | Terä on vahingoittunut | Terän vaihto | |

Asiakaspalvelu ja käyttöneuvonta

www.bosch-garden.com

Ilmoita kaikissa kyselyissä ja varaosatilauksissa 10-numeroinen tuotenumero, joka löytyy puutarhalaitteen mallikilvestä.

Suomi

Robert Bosch Oy
Bosch-keskushuolto
Pakkalantie 21 A
01510 Vantaa
Voitte tilata varaosat suoraan osoitteesta www.bosch-pt.fi.
Puh.: 0800 98044
Faksi: 010 296 1838
www.bosch.fi

Hävitys

Toimita puutarhalaitteet, lisätarvikkeet ja pakkausmateriaali ympäristöystävälliseen jätteiden kierrätykseen.

Älä heitä puutarhalaitteita talousjätteisiin!

Vain EU-maita varten:



Eurooppalaisen vanhoja sähkö- ja elektroniikkalaitteita koskevan direktiivin 2012/19/EU ja sen kansallisten lakien muunnosten mukaan, tulee käyttökelvottomat sähkö- ja elektroniikkalaitteet kerätä erikseen ja toimittaa ympäristöystävälliseen uusiokäyttöön.

Oikeus teknisiin muutoksiin pidätetään.

Ελληνικά

Υποδείξεις ασφαλείας

Προσοχή! Διαβάστε προσεκτικά τις οδηγίες που ακολουθούν. Εξοικειωθείτε με τα στοιχεία χειρισμού και τη σωστή χρήση του μηχανήματος κήπου. Παρακαλούμε διαφυλάξτε καλά τις οδηγίες χειρισμού για κάθε μελλοντική χρήση.

Ερμηνεία των συμβόλων επάνω στο μηχάνημα κήπου



Υπόδειξη κινδύνου, γενικά.



Διαβάστε όλες τις οδηγίες χειρισμού.



Φροντίστε να μην διατρέχουν κίνδυνο τραυματισμού από εκσφενδονιζόμενα ξένα σώματα τυχόν παρευρισκόμενα άτομα.



Προειδοποίηση: Φροντίστε, να βρίσκεστε πάντα σε ασφαλή απόσταση από το μηχάνημα κήπου όταν αυτό εργάζεται.



Προσοχή: Μην αγγίζετε τα περιστρεφόμενα μαχαίρια. Τα μαχαίρια είναι κοφτερά. Έτσι προστατεύετε τα δάχτυλα των ποδιών και των χεριών σας από έναν ενδεχόμενο ακρωτηριασμό.



Δεν ευσταθεί.



Να θέτετε το μηχάνημα κήπου εκτός λειτουργίας και να βγάξετε το φινις δικτύου από την πρίζα όταν πρόκειται να το ρυθμίσετε, να το καθαρίσετε ή να το αφήσετε ακόμη και

για λίγο χρόνο ανεπιτήρητο καθώς και όταν μπερδεύεται το ηλεκτρικό καλώδιο. Να κρατάτε το ηλεκτρικό καλώδιο μακριά από τα μαχαίρια κοπής.



Περιμένετε να ακινητοποιηθούν όλα τα εξαρτήματα του μηχανήματος κήπου πριν τα αγγίξετε. Τα μαχαίρια συνεχίζουν να περιστρέφονται μετά την απενεργοποίηση του μηχανήματος κήπου και μπορεί να προκαλέσουν τραυματισμούς.



Να μη χρησιμοποιείτε το μηχάνημα κήπου υπό βροχή ούτε να το εκθέτετε στη βροχή.



Να προστατεύετε τον εαυτό σας από ηλεκτροπληξία.



Να κρατάτε το ηλεκτρικό καλώδιο μακριά από τα μαχαίρια κοπής.

Χειρισμός

- ▶ Να μην επιτρέψετε ποτέ σε παιδιά ή σε άτομα που δεν είναι εξοικειωμένα με τις παρούσες οδηγίες να χρησιμοποιήσουν το μηχάνημα κήπου. Εθνικές διατάξεις μπορεί να περιορίζουν ενδεχομένως την ηλικία του χειριστή. Να διαφυλάγετε/αποθηκεύετε το μηχάνημα κήπου απρόσιτο στα παιδιά όταν δεν το χρησιμοποιείτε.
- ▶ Αυτό το μηχάνημα κήπου δεν προορίζεται για χρήση από πρόσωπα (συμπεριλαμβανομένων και των παιδιών) με περιορισμένες φυσικές, αισθητήριες ή πνευματικές ικανότητες ή με ελλιπή εμπειρία ή/και ελλείψεις γνώσεις, εκτός αν εποπτεύονται από ένα αρμόδιο για την ασφάλειά τους

76 | Ελληνικά

πρόσωπο ή παίρνουν οδηγίες από το άτομο αυτό, πως πρέπει να χειρίζονται το μηχάνημα κήπου.

Τα παιδιά θα πρέπει να επιτηρούνται για να εξασφαλιστεί ότι δεν θα παίξουν με το μηχάνημα κήπου.

- ▶ Μην εργαστείτε ποτέ με το μηχάνημα κήπου όταν βρίσκονται άμεσα κοντά άλλα άτομα, ιδιαίτερα παιδιά ή οικιακά ζώα.
- ▶ Ο χειριστής ή ο χρήστης ευθύνονται για τυχόν ατυχήματα ή ζημιές σε ανθρώπους ή την περιουσία τους.
- ▶ Μην χρησιμοποιείτε το μηχάνημα κήπου όταν είστε ξυπόλητοι ή όταν φοράτε ανοιχτά σανδάλια. Να φοράτε πάντοτε στερεά παπούτσια και μακριά παντελόνια.
- ▶ Να επιθεωρείτε την υπό επεξεργασία επιφάνεια προσεκτικά και να απομακρύνετε τυχόν πέτρες, ράβδους, σύρματα, κόκαλα και κάθε άλλο ξένο αντικείμενο.
- ▶ Πριν τη χρήση του μηχανήματος κήπου να ελέγχετε πάντοτε, μήπως έχουν φθαρεί ή χαλάσει τα μαχαίρια, οι βίδες των μαχαιριών και το σετ κοπής. Να μην αντικαθιστάτε τα χαλασμένα ή φθαρμένα μαχαίρια, καθώς και τις βίδες των μεμονωμένα αλλά να αλλάζετε ολόκληρο το σετ. Έτσι αποφεύγονται οι κραδασμοί.
- ▶ Να εργάζεστε πάντοτε υπό το φως της ημέρας ή υπό καλό τεχνητό φως.
- ▶ Μην εργάζεστε με το χλοοκοπτικό όταν ο καιρός είναι άσχημος, ιδιαίτερα όταν επικείται καταιγίδα.
- ▶ Μην εργαστείτε με το μηχάνημα κήπου όταν το χορτάρι είναι υγρό.

▶ Να προχωράτε πάντοτε με ησυχία, χωρίς να τρέχετε.

▶ Μην εργαστείτε με το μηχάνημα κήπου με χαλασμένες προστατευτικές διατάξεις, καλύπτρες ή διατάξεις ασφαλείας, π.χ. χωρίς αποκρουστήρα ή/και καλάθο συλλογής χορταριού.

▶ Να φοράτε ωτασπίδες.

▶ **Η εργασία σε κατηφορίες μπορεί να καταστεί επικίνδυνη.**

- Να μη κόβετε σε ιδιαίτερα απότομες κατηφορίες.
- Όταν εργάζεστε σε επικλινείς επιφάνειες ή επάνω σε υγρό γρασίδι να φροντίζετε για την ασφαλή στάση του σώματός σας.
- Όταν εργάζεστε σε επικλινείς επιφάνειες να κόβετε πάντοτε εγκάρσια (οριζόντια) και ποτέ προς τα πάνω και/ή προς τα κάτω.
- Να δίνετε ιδιαίτερη προσοχή όταν αλλάζετε κατεύθυνση στις επικλινείς επιφάνειες.
- ▶ Να είστε ιδιαίτερα προσεκτικός/προσεκτική όταν εργάζεστε με το μηχάνημα κήπου βαδίζοντας προς τα πίσω ή όταν το τραβάτε.
- ▶ Όταν κόβετε να ωθείτε το μηχάνημα κήπου πάντοτε προς τα μπροστά και να μην το τραβάτε ποτέ προς το σώμα σας.
- ▶ Τα μαχαίρια πρέπει να είναι ακίνητα όταν γέρνετε το μηχάνημα κήπου για να το μεταφέρετε, όταν το περνάτε πάνω από επιφάνειες που δεν έχουν χορτάρι καθώς και όταν μεταφέρετε το μηχάνημα κήπου από τη μια υπό κοπή επιφάνεια στην άλλη.

- ▶ Να μην γέρνετε το μηχάνημα κήπου όταν ξεκινάτε ή όταν βάζετε εμπρός τον κινητήρα, εκτός αν αυτό είναι απαραίτητο για την εκκίνηση επειδή το χορτάρι έχει μεγάλο ύψος. Σε μια τέτοια περίπτωση ανασηκώστε, μόνο όσο είναι απαραίτητο, την πλευρά που βρίσκεται αντίθετα από το χειριστή πατώντας τη χειρολαβή προς τα κάτω.
- ▶ Να θέτετε το μηχάνημα κήπου σε λειτουργία όπως περιγράφεται στις οδηγίες χρήσης και να προσέχετε, τα πόδια σας να βρίσκονται σε επαρκή απόσταση από τα περιστρεφόμενα εξαρτήματα.
- ▶ Να μην βάζετε τα χέρια σας και τα πόδια σας κοντά σε ή κάτω από περιστρεφόμενα εξαρτήματα.
- ▶ Όταν εργάζεστε με το μηχάνημα κήπου να κρατάτε απόσταση από τη ζώνη απόρριψης.
- ▶ Μην ανασηκώσετε και μη μεταφέρετε ποτέ το μηχάνημα κήπου όταν ο κινητήρας του λειτουργεί.
- ▶ **Να μην προβαίνετε σε μετατροπές στο μηχάνημα κήπου.** Μη εγκεκριμένες μετατροπές μπορεί να επηρεάσουν αρνητικά την ασφάλεια του μηχανήματος κήπου και προκαλέσουν αύξηση των κραδασμών.
- ▶ Να ελέγχετε τακτικά το ηλεκτρικό καλώδιο και, αν φυσικά χρησιμοποιείτε, το καλώδιο επιμήκυνσης. Μη συνδέσετε στο δίκτυο ένα χαλασμένο καλώδιο και μην το αγγίζετε πριν διακόψετε την τροφοδοσία του από το ηλεκτρικό δίκτυο. Ένα χαλασμένο καλώδιο μπορεί να αγγίζει υπό τάση

ευρισκόμενα εξαρτήματα. Προστατευτείτε από τους κινδύνους εξαιτίας ηλεκτροπληξίας.

Να βγάξετε το φως από την πρίζα δικτύου:

- όταν αφήνετε το μηχάνημα κήπου ανεπιτήρητο,
- όταν εξουδετερώνετε τυχόν μπλοκαρίσματα,
- όταν ελέγχετε ή καθαρίζετε το μηχάνημα κήπου ή διεξάγετε κάποια εργασία σ' αυτό,
- όταν το μηχάνημα κήπου προσκρούσει σε κάποιο ξένο αντικείμενο. Ελέγξτε αμέσως μήπως το μηχάνημα κήπου παρουσιάζει ζημιές ή βλάβες και, αν χρειαστεί, δώστε το για επισκευή,
- όταν Το μηχάνημα κήπου αρχίζει να δονείται ασυνήθιστα (ελέγξτε το αμέσως).

Σύνδεση στο δίκτυο

- ▶ Η τάση της πηγής ρεύματος πρέπει να εκπληρώνει τις απαιτήσεις που αναγράφονται στην πινακίδα κατασκευαστή του μηχανήματος κήπου.
- ▶ Σας συμβουλεύουμε να συνδέετε μηχάνημα κήπου στην πρίζα δικτύου μέσω ενός προστατευτικού διακόπτη διαρροής 30 mA.
- ▶ Όταν χρειαστεί να αλλάξετε το ηλεκτρικό καλώδιο να χρησιμοποιήσετε το ηλεκτρικό καλώδιο που προβλέπει ο κατασκευαστής. Τον τύπο και τον κωδικό αριθμό θα τον βρείτε στις οδηγίες χρήσης.
- ▶ Μην πιάσετε ποτέ το φως του ηλεκτρικού καλωδίου με υγρά χέρια.

78 | Ελληνικά

- ▶ Να μην ζουλιζετε και να μην τραβάτε με δύναμη το ηλεκτρικό καλώδιο και το καλώδιο επιμήκυνσης και να μην περνάτε με το μηχάνημα κήπου πάνω απ' αυτά, επειδή αυτά μπορεί να υποστούν ζημιά. Να προστατεύετε το καλώδιο από υπερβολική ζέστη, λάδια και κοφτερές ακμές.
- ▶ Το καλώδιο επιμήκυνσης πρέπει να έχει τη διατομή που αναφέρεται στις οδηγίες χρήσης και να αντέχει στον ψεκασμό με νερό. Ο συμπλέκτης δεν επιτρέπεται να βρίσκεται μέσα σε νερό.
- ▶ Να φοράτε πάντοτε γάντια κηπουρικής όταν βάζετε τα χέρια σας στην περιοχή των μαχαιριών ή όταν εργάζεστε.

Ηλεκτρική ασφάλεια

- ▶ **Προσοχή! Θέστε το μηχάνημα κήπου εκτός λειτουργίας και βγάλτε το φισ από την πρίζα πριν από οποιαδήποτε εργασία συντήρησης και/ή καθαρισμού. Το ίδιο ισχύει και όταν το ηλεκτρικό καλώδιο χαλάσει, κοπεί ή μπερδευτεί.**
- ▶ **Μετά την απενεργοποίηση του μηχανήματος κήπου τα μαχαιρία συνεχίζουν να κινούνται για μερικά δευτερόλεπτα ακόμη.**
- ▶ **Προσοχή – μην αγγίζετε το περιστρεφόμενο μαχαίρι κοπής.**

Για λόγους ασφαλείας το μηχάνημα κήπου διαθέτει μια προστατευτική μόνωση και επομένως δε χρειάζεται γείωση. Η τάση λειτουργίας ανέρχεται σε 230 V AC, 50 Hz (για χώρες εκτός της ΕΕ 220 V, 240 V ανάλογα με τον εκάστοτε τύπο). Να χρησιμοποιείτε μόνο εγκεκριμένες μπαλαντέζες. Σχετικές πληροφορίες μπορείτε να πάρετε από το αρμόδιο για σας Service.

Επιτρέπεται μόνο η χρήση καλωδίων επιμήκυνσης τύπου H05VV-F, H05RN-F ή IEC (60227 IEC 53, 60245 IEC 57).

Όταν θελήσετε να χρησιμοποιήσετε μηχάνημα κήπου μέσω ενός καλωδίου επιμήκυνσης (μιας μπαλαντέζας) τότε οι πρέπει απαιτούνται οι εξής διατομές καλωδίων:

- 1,0 mm²: για μέγ. μήκος έως 40 m
- 1,5 mm²: για μέγ. μήκος έως 60 m
- 2,5 mm²: για μέγ. μήκος έως 100 m

Υπόδειξη: Όταν χρησιμοποιείτε ένα καλώδιο επιμήκυνσης αυτό πρέπει να διαθέτει – όπως περιγράφεται στις αντίστοιχες διατάξεις ασφαλείας – έναν προστατευτικό αγωγό, ο οποίος θα συνδέεται μέσω του φισ με τον προστατευτικό αγωγό της ηλεκτρικής εγκατάστασης.

Σε αμφίβολες περιπτώσεις ρωτήστε έναν εκπαιδευμένο ηλεκτρολόγο ή το πλησιέστερο κατάστημα Service της Bosch.

- ▶ **ΠΡΟΣΟΧΗ: Αντικανονικά καλώδια επιμήκυνσης μπορεί να είναι επικίνδυνα. Το καλώδιο επιμήκυνσης, το φισ και ο συνδετήρας πρέπει να είναι στεγανά και Εγκεκριμένα για χρήση σε εξωτερικούς χώρους.**

Οι καλωδιακές συνδέσεις πρέπει να είναι στεγνές και να μην αποθέτονται στο δάπεδο.

Για να αυξήσετε την προστασία σας συνιστάμε τη χρήση ενός αυτόματου διακόπτη διαρροής διακόπτης (FI/RCD) 30 mA. Να ελέγχετε αυτόν το διακόπτη πριν από κάθε χρήση του μηχανήματος κήπου.

Υπόδειξη για προϊόντα που **δεν πωλούνται στη Μεγάλη Βρετανία:**
ΠΡΟΣΟΧΗ: Το φινι του μηχανήματος κήπου πρέπει να είναι συνδεδεμένο με την μπαλαντέζα. Έτσι συμβάλλετε στην ασφάλειά σας. Η πρίζα της μπαλαντέζας πρέπει να αντέχει στον ψεκασμό με νερό, να είναι λαστιχένια ή επιστρωμένη με λάστιχο. Η μπαλαντέζα πρέπει να χρησιμοποιείται σε συνδυασμό με ένα σφιγκτήρα καλωδίου.

Το ηλεκτρικό καλώδιο πρέπει να ελέγχεται τακτικά μήπως παρουσιάζει ζημιές ή/και φθορές και να το χρησιμοποιείτε μόνο όταν βρίσκεται σε άριστη κατάσταση.

Η επιδιόρθωση ενός τυχόν χαλασμένου ηλεκτρικού καλωδίου επιτρέπεται να διεξαχθεί μόνο από ένα εξουσιοδοτημένο συνεργείο της Bosch.

Συντήρηση

- ▶ **Να φοράτε πάντοτε γάντια κηπουρικής όταν βάζετε τα χέρια σας στην περιοχή των μαχαριών ή όταν εργάζεστε.**
- ▶ Να βεβαιώνετε ότι κάθονται γερά και ασφαλώς όλα τα παξιμάδια, οι πύροι και οι βίδες. Έτσι έχετε την εγγύηση ότι το μηχάνημα κήπου λειτουργεί ασφαλώς.
- ▶ Να βεβαιώνετε τακτικά ότι το καλάθι συλλογής χορταριού βρίσκεται σε άριστη κατάσταση και ότι δεν παρουσιάζει φθορές.
- ▶ Να ελέγχετε το μηχάνημα κήπου και για λόγους ασφαλείας να αντικαθιστάτε τυχόν φθαρμένα ή/και χαλασμένα εξαρτήματα.
- ▶ Να χρησιμοποιείτε αποκλειστικά τα μαχαίρια κοπής που προβλέπονται για το μηχάνημα κήπου.

- ▶ Να βεβαιώνετε ότι τα ανταλλακτικά προέρχονται από την Bosch.
- ▶ Πριν την αποθήκευση να βεβαιώνετε ότι το μηχάνημα κήπου είναι καθαρό και χωρίς κατάλοιπα. Αν χρειαστεί καθαρίστε το με μια μαλακή, στεγνή βούρτσα.

Σύμβολα

Τα σύμβολα που ακολουθούν είναι σημαντικά για την ανάγνωση και την κατανόηση των οδηγιών χρήσης. Παρακαλούμε να αποτυπώσετε στο μυαλό σας τα σύμβολα και τη σημασία τους. Η σωστή ερμηνεία των συμβόλων συμβάλλει στον καλύτερο και ασφαλέστερο χειρισμό του μηχανήματος κήπου.

| Σύμβολο | Σημασία |
|---|------------------------------|
|  | Κατεύθυνση αντίδρασης |
|  | Κατεύθυνση κίνησης |
|  | Φορέστε προστατευτικά γάντια |
|  | Βάρος |
|  | Θέση σε λειτουργία |
|  | Θέση εκτός λειτουργίας |
|  | Εγκεκριμένη ενέργεια |
|  | Απαγορευμένη ενέργεια |
|  | Εξαρτήματα/Ανταλλακτικά |

Χρήση σύμφωνα με τον προορισμό

Το μηχάνημα κήπου προορίζεται για την κοπή γρασιδιού στον ιδιωτικό τομέα.

80 | Ελληνικά

Τεχνικά χαρακτηριστικά

| Χλοοκοπτικό μηχανήμα | ARM 33/ARM 34/ARM 34 R/ ARM 1300-34 R/ARM 3400 | ARM 36/ARM 37/ARM 37 R/ ARM 1400-37 R/ARM 3700 | |
|---|---|---|---------|
| Αριθμός ευρετηρίου | 3 600 HA6 1.. | 3 600 HA6 2.. | |
| Ονομαστική ισχύς | W | 1300 | 1400 |
| Πλάτος μαχαιριών | cm | 34 | 37 |
| Ύψος κοπής | mm | 20 – 70 | 20 – 70 |
| Όγκος, κάλαθος συλλογής χορταριού | l | 40 | 40 |
| Βάρος σύμφωνα με EPTA-Procedure 01:2014 | kg | 12,0 | 12,5 |
| Κατηγορία μόνωσης | | □/II | □/II |

Αριθμός σειράς

βλέπε την πινακίδα κατασκευαστή στο μηχανήμα κήπου

Τα στοιχεία ισχύου για ονομαστικές τάσεις [U] 230 V. Υπό διαφορετικές τάσεις και σε εκδόσεις ειδικές για τις διάφορες χώρες τα στοιχεία αυτά μπορεί να διαφέρουν.

Οι ζεύξεις/αποζεύξεις προκαλούν σύντομες πτώσεις της τάσης. Υπό δυσμενείς συνθήκες στο ηλεκτρικό δίκτυο μπορεί να επηρεαστούν αρνητικά άλλες ηλεκτρικές συσκευές. Σε περίπτωση που η σύνθετη αντίσταση δικτύου είναι μικρότερη από 0,36 Ohm δεν αναμένονται παρεμβολές.

Πληροφορίες για θόρυβο και δονήσεις

Τιμές εκπομπής θορύβου, υπολογισμένες κατά EN 60335-2-77.

| | 3 600 ... | HA6 1.. | HA6 2.. |
|---|-----------|---------|---------|
| Η χαρακτηριστική στάθμη θορύβου του μηχανήματος κήπου εξακριβώθηκε σύμφωνα με την καμπύλη A και ανέρχεται σε: | | | |
| Στάθμη ακουστικής πίεσης | dB(A) | 91 | 92 |
| Στάθμη ακουστικής ισχύος | dB(A) | 96 | 96 |
| Ανασφάλεια μέτρησης K | dB | =2 | =1 |
| Φοράτε ωαποπίδες! | | | |
| Οι ολικές τιμές κραδασμών a_h (άθροισμα ανυσμάτων τριών κατευθύνσεων) και η ανασφάλεια μέτρησης K εξακριβώθηκαν κατά EN 60335-2-77: | | | |
| Τιμή εκπομπής κραδασμών a_h | m/s^2 | <2,5 | <2,5 |
| Ανασφάλεια μέτρησης K | m/s^2 | =1,5 | =1,5 |

Δήλωση συμβατότητας CE

Δηλώνουμε με αποκλειστική μας ευθύνη, ότι το προϊόν που περιγράφεται στα «Τεχνικά χαρακτηριστικά» αντιστοιχεί σε όλες τις σχετικές διατάξεις των οδηγιών 2011/65/ΕΕ, έως 19 Απριλίου 2016: 2004/108/ΕΚ, από 20 Απριλίου 2016: 2014/30/ΕΕ, 2006/42/ΕΚ, 2000/14/ΕΚΚ συμπεριλαμβανομένων των αλλαγών τους και ταυτίζεται με τα ακόλουθα πρότυπα: EN 60335-1, EN 60335-2-77, EN 50581.

2000/14/ΕΚ: Εγγυόμαστε στάθμη ακουστικής ισχύος:

Διαδικασία αξιολόγησης της Δήλωσης συμβατότητας σύμφωνα με το παράρτημα VI.

Κατηγορία προϊόντος: 32

Δηλωμένος οργανισμός:

SRL, Sudbury, England, Nr. 1088

Τεχνικός φάκελος (2006/42/ΕΚ, 2000/14/ΕΚ) από:

Bosch Lawn and Garden Ltd., PT-HG/ENS-PA2,

Stowmarket, Suffolk IP14 1EY, England

Henk Becker

Helmut Heinzlmann

Executive Vice President

Head of Product Certification

Engineering

PT/ETM9

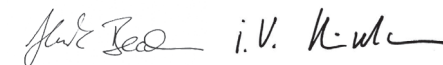

Robert Bosch Power Tools GmbH

70538 Stuttgart, GERMANY

Stuttgart, 01.01.2017

Συναρμολόγηση και λειτουργία

| Στόχος ενέργειας | Εικόνα | Σελίδα |
|---|--------|--------|
| Περιεχόμενο συσκευασίας | 1 | 201 |
| Συναρμολόγηση των τροχών | 2 | 202 |
| Συναρμολόγηση των ελασμάτων λαβής | 3 | 203 |
| Συναρμολόγηση του καλαθιού συλλογής χορταριού | | |
| Τοποθέτηση/Αφαίρεση του καλαθιού συλλογής χορταριού | 4 | 204 |
| Ρύθμιση ύψους κοπής | 5 | 204 |
| Θέση σε λειτουργία | 6 | 205 |
| Θέση εκτός λειτουργίας | 6 | 205 |
| Υποδείξεις εργασίας | 7 | 206 |
| Συντήρηση των μαχαιριών | 8 | 206 |
| Επιλογή εξαρτημάτων/παρελκομένων | 9 | 207 |

Αναζήτηση σφαλμάτων



| Συμπτώματα | Πιθανή αιτία | Θεραπεία |
|--|---|--|
| Ο κινητήρας δεν ξεκινάει | Λείπει η τάση δικτύου | Ελέγξτε και θέστε σε λειτουργία |
| | Χαλασμένη πρίζα δικτύου | Βάλτε το φις σε άλλη πρίζα |
| | Χαλασμένο καλώδιο επιμήκυνσης | Ελέγξτε το καλώδιο και, αν είναι χαλασμένο, αντικαταστήστε το |
| | «Έπεσε/Κάηκε» η ασφάλεια | Ανεβάζετε/Αλλάξετε την ασφάλεια |
| | Πολύ μακρύ χορτάρι | Ρυθμίστε μεγαλύτερο ύψος κοπής και γείρετε λίγο το μηχάνημα κήπου για να μειώσετε την επιβάρυνση κατά την εκκίνηση |
| Το μηχάνημα κήπου κάνει διακοπές | Ενεργοποιήθηκε η προστασία κινητήρα | Αφήστε τον κινητήρα να κρυώσει και ρυθμίστε μεγαλύτερο ύψος κοπής |
| | Χαλασμένο καλώδιο επιμήκυνσης | Ελέγξτε το καλώδιο και, αν είναι χαλασμένο, αντικαταστήστε το |
| | Σφάλμα στην εσωτερική καλωδίωση του μηχανήματος κήπου | Απευθυνθείτε στο Service |
| Το μηχάνημα κήπου κόβει ανομοιόμορφα και/ή ο κινητήρας εργάζεται με δυσκολία | Ενεργοποιήθηκε η προστασία κινητήρα | Αφήστε τον κινητήρα να κρυώσει και ρυθμίστε μεγαλύτερο ύψος κοπής |
| | Πολύ χαμηλό ύψος κοπής | Ρυθμίστε μεγαλύτερο ύψος κοπής |
| | Τα μαχαίρια δεν είναι κοφτερά | Αλλαγή μαχαιριού |
| Το μαχαίρι δεν γυρίζει όταν το μηχάνημα κήπου τίθεται σε λειτουργία | Πιθανός φραγμός | Ελέγξτε την κάτω πλευρά του μηχανήματος κήπου και, αν χρειαστεί, καθαρίστε την (να φοράτε πάντοτε γάντια κηπουρικής) |
| | Μαχαίρια λάθος συναρμολογημένα | Συναρμολογήστε σωστά τα μαχαίρια |
| | Το χορτάρι εμποδίζει τα μαχαίρια | Θέστε το μηχάνημα κήπου εκτός λειτουργίας Εξουδετερώστε το φραγμό (να φοράτε πάντοτε γάντια κηπουρικής) |
| Ισχυροί κραδασμοί/θόρυβοι | Χαλαρή/Χαλαρό βίδα/παξιμάδι μαχαιριού | Σφίξτε τη βίδα/το παξιμάδι μαχαιριού (17 Nm) |
| | Χαλαρή/Χαλαρό βίδα/παξιμάδι μαχαιριού | Σφίξτε τη βίδα/το παξιμάδι μαχαιριού (17 Nm) |
| | Χαλασμένο μαχαίρι | Αλλαγή μαχαιριού |

Service και παροχή συμβουλών χρήσης

www.bosch-garden.com

Όταν ζητάτε διασφαριστικές πληροφορίες καθώς και όταν παραγγέλλετε ανταλλακτικά πρέπει να αναφέρετε οποσδήποτε το 10ψήφιο αριθμό ευρετηρίου που αναγράφεται στην πινακίδα κατασκευαστή του μηχανήματος κήπου.

Ελλάδα

Robert Bosch A.E.
Ερχειάς 37
19400 Κορωπί – Αθήνα
Τηλ.: 210 5701258
Φαξ: 210 5701283
www.bosch.com
www.bosch-pt.gr
ABZ Service A.E.
Τηλ.: 210 5701380
Φαξ: 210 5701607

Απόσυρση

Τα μηχανήματα κήπου, τα εξαρτήματα και οι συσκευασίες πρέπει να ανακυκλώνονται με τρόπο φιλικό προς το περιβάλλον.

Μην ρίξετε τα μηχανήματα κήπου στα απορρίμματα του σπιτιού σας!

Μόνο για χώρες της ΕΕ:



Σύμφωνα με την Κοινοτική Οδηγία 2012/19/ΕΕ σχετικά με τις παλαιές ηλεκτρικές και ηλεκτρονικές συσκευές και τη μεταφορά της οδηγίας αυτής σε εθνικό δίκαιο δεν είναι πλέον υποχρεωτικό τα άχρηστα ηλεκτρικά και ηλεκτρονικά μηχανήματα να συλλέγονται ξεχωριστά για να ανακυκλωθούν με τρόπο φιλικό προς το περιβάλλον.

Τηρούμε το δικαίωμα αλλαγών.

Türkçe

Güvenlik Talimatı

Dikkat! Aşağıdaki talimatı dikkatle okuyun. Bahçe aletinin usulüne uygun olarak kullanımını ve kumanda elemanlarının işlevlerini tam olarak öğrenin. Bu kullanım kılavuzunu ileride başvurmak üzere güvenli bir yerde saklayın.

Bahçe aleti üzerindeki sembollerin açıklaması



Genel tehlike uyarısı.



Kullanım kılavuzunu tam olarak okuyun.



Çalışırken yakınında bulunan kişilerin etrafa savrulabilecek yabancı cisimler tarafından yaralanmaması için gerekli önlemleri alın.



Uyarı: Bahçe aleti çalışır durumda iken aletle aranızda güvenli bir mesafe bırakın.



Dikkat: Dönmekte olan bıçaklara dokunmayın. Bıçaklar keskindir. El veya ayak parmaklarınızın kaybindan kendinizi koruyun.



Aletle ilgili değildir.



Ayarlama veya temizlik işlemleri yapmadan önce, kablo sıkıştığında ve aleti kısa süre için de olsa denetiminiz dışında bırakmadan önce bahçe aletini kapatın ve şebeke bağlantı fişini prizden çekin.

Akım kablosunu kesici bıçaklardan uzak tutun.



Bahçe aletinin herhangi bir parçasını tutmadan önce, bütün parçaların tam olarak durmasını bekleyin. Bahçe aleti kapandıktan sonra da bıçaklar bir süre serbest dönüşte dönerler ve yaralanmalara neden olabilirler.



Bu bahçe aletini yağmur altında kullanmayın ve yağmur altında bırakmayın.



Elektrik çarpmasına karşı kendinizi koruyun.



Bağlantı kablosunu kesici bıçaklardan uzak tutun.

Kullanım

- Çocukların veya bu talimatı okumamış kişilerin bahçe aletini kullanmasına hiçbir zaman izin vermeyin. Ulusal güvenlik yönetmelikleri bazı ülkelerde bu aleti kullanma yaşını kısıtlamaktadır. Kullanım dışındaki bahçe aletini çocukların erişemeyeceği bir yerde saklayın.
- Bu bahçe aleti; fiziksel, duyuşsal veya zihinsel yetenekleri kısıtlı, yetersiz deneyime ve/veya eksik bilgiye sahip kişiler (çocuklar dahil) tarafından kullanılmaya uygun değildir. Bu kişiler aleti ancak güvenliklerinden sorumlu bir kişinin gözetiminde veya onlardan bahçe aletinin nasıl kullanılacağı hakkında talimat alarak kullanabilirler. Çocukların bahçe aleti ile oynamasına dikkat edilmelidir.

- ▶ Yakınızdaki başkaları, özellikle de çocuklar ve evcil hayvanlar varken hiçbir zaman biçme yapmayın.
- ▶ Bu aleti kullananlar başkalarının başına gelebilecek kazalardan veya bunların özel mülkiyetinde bulunan mallarda meydana gelebilecek hasarlardan sorumludur.
- ▶ Bahçe aletini çıplak ayakla veya açık sandaletlerle kullanmayın. Sağlam iş ayakkabıları ve uzun pantolon kullanın.
- ▶ İşleyeceğiniz yüzeyi dikkatli biçimde inceleyin ve taş, dal, tel, kemik ve benzeri yabancı nesnelere temizleyin.
- ▶ Aleti kullanmaya başlamadan önce daima bıçakların, bıçak civatalarının veya kesme modülünün aşınmış veya hasarlı olup olmadığını kontrol edin. Balanssız çalışmayı önlemek için aşınmış veya hasar görmüş bıçakları ve bıçak civatalarını her zaman takım halinde değiştirin.
- ▶ Sadece gün ışığında veya iyi aydınlatma koşullarında biçme yapın.
- ▶ Elverişsiz hava koşullarında, özellikle fırtına ve sağnak yağış beklenirken çim biçme makinesi ile çalışmayın.
- ▶ Bahçe aletini mümkün olduğu kadar ıslak çimlerde kullanmayın.
- ▶ Her zaman sakın çalışın, acele etmeyin.
- ▶ Bahçe aletini arızalı koruma donanımlarıyla, kapaklarla ve örneğin çarpma emniyeti ve/veya çim tutma selesi gibi emniyet donanımları olmadan kullanmayın.
- ▶ Koruyucu kulaklık kullanın.
- ▶ **Meyilli yüzeylerde çalışmak tehlikeli olabilir.**
 - Çok meyilli yüzeylerde biçme yapmayın.
 - Meyilli yüzeylerde veya ıslak çimlerde yere sağlam basmaya dikkat edin.
 - Dik yüzeylerde her zaman enine biçme yapın, aşağı yukarı yapmayın.
 - Dik yerlerde yön değiştirirken özellikle dikkatli olun.
- ▶ Geriye doğru giderken veya bahçe aletini çekerken çok dikkatli olun.
- ▶ Biçme yaparken bahçe aletini daima öne doğru itin ve hiçbir zaman kendinize doğru çekmeyin.
- ▶ Taşımak için bahçe aletini devirdiğinizde, çimle kaplı olmayan yüzeylerden geçerken ve bahçe aletini çim alanlarına getirir götürürken bıçakların duruyor olması gerekir.
- ▶ Uzun çimlerin bulunduğu yerlerde start için gerekli olması haricinde motoru çalıştırırken bahçe aletini devirmeyin. Buna zorunlu olduğunuz durumlarda, kullanıcının karşısındaki tarafı tutamağa bastırmak suretiyle gerektiğinden fazla kaldırmayın. Bahçe aletini bırakırken ellerinizin tutamakta olmasına dikkat edin.
- ▶ Bahçe aletini kullanım kılavuzunda belirtildiği gibi çalıştırın ve ayaklarınızın dönen bıçaklardan yeterli uzaklıkta olmasına dikkat edin.
- ▶ Ellerinizi ve ayaklarınızı aletin dönen parçalarının yakınına getirmeyin.
- ▶ Bahçe aleti ile çalışırken aletin atma bölgesinden yeterli uzaklıkta durun.

84 | Türkçe

► Motor çalışır durumda iken bahçe aletini hiçbir zaman kaldırmayın veya taşımayın.

► **Alette bir değişiklik yapmayın.**

Müsaade edilmeyen değişiklikler bahçe aletinizin güvenliğini olumsuz yönde etkileyebilir ve şiddetli gürültü ile titreşimlere neden olabilir.

► Bağlantı kablosu ile kullanılan uzatma kablosunu düzenli aralıklarla kontrol edin. Hasarlı bir kabloyu akım şebekesine bağlamayın veya akım şebekesinden ayırmadan önce hasarlı kabloya dokunmayın. Kablo hasar gördüğünde gerilim ileten parçalara temas edilebilir. Elektrik çarpma tehlikesine karşı kendinizi koruyun.

Enerjiden tasarruf etmek için bahçe aletini sadece kullanacağınız zaman açın.

Şu durumlarda şebeke fişini prizden çekin:

- Bahçe aletinin yanından ayrılırken.
- blokajları giderirken,
- bahçe aletini kontrol ederken, temizlerken veya kendinde bir çalışma yaparken,
- yabancı bir nesneye çarptığınızda. Hemen bahçe aletinde bir hasar olup olmadığını kontrol edin ve gerekiyorsa onarıma yollayın,
- bahçe aleti alışılmadık dışında titreşim yapmaya başlayınca (hemen kontrol edin).

Akım bağlantısı

► Akım kaynağının gerilimi aletin tip etiketinde belirtilen gerilime uygun olmalıdır.

► Bu aletin sadece 30 mA'lık hatalı akım koruma şalteri ile sigortalanmış bir prize bağlanması tavsiye olunur.

► Bu aletin kablosunu değiştirirken sadece üretici tarafından öngörülen şebeke bağlantı kablolarını kullanın; sipariş numarası ve tip için kullanım kılavuzuna bakın.

► Şebeke fişini hiçbir zaman ıslak elle tutmayın.

► Şebeke bağlantı kablosunu veya uzatma kablosunu kırmayın, ezmeyin veya aleti bunların üzerinden geçirmeyin, aksi takdirde hasar görebilirler. Kabloyu sıcaktan, yağdan ve keskin kenarlı cisimlerden koruyun.

► Uzatma kablosu kullanım kılavuzunda belirtilen kesite sahip olmalı ve püskürme suyuna karşı korunmalı olmalıdır. Fiş bağlantısı suya girmemelidir.

► Keskin bıçakların alanında meşgul olurken veya çalışırken daima bahçe eldivenleri kullanın.

Elektrik güvenliği

► **Dikkat! Bakım ve temizlik işlemlerinden önce bahçe aletini kapatın ve şebeke bağlantı fişini prizden çekin. Akım kablosu hasar gördüğünde, kesildiğinde veya karıştığında da aynı işlemi uygulayın.**

► **Bahçe aleti kapatıldıktan sonra da bıçaklar birkaç saniye serbest dönüşte dönerler.**

► **Dikkat – Dönmekte olan kesici bıçağa dokunmayın.**

Bahçe aletiniz güvenlik sağlamak üzere koruyucu izolasyonludur ve topraklama

gerektirmez. İşletme gerilimi 230 V AC, 50 Hz'dir (AB üyesi olmayan ülkeler için tipe göre 220 V, 240 V). Sadece bahçe aletinizle kullanılmaya müsaadeli uzatma kablosu kullanın. Bu konudaki bilgileri yetkili müşteri servisinden alabilirsiniz.

Bu aletle sadece H05VV-F, H05RN-F veya IEC (60227 IEC 53, 60245 IEC 57) tipi uzatma kablosu kullanılabilir.

Aleti uzatma kablosu ile kullanıyorsanız, sadece şu kesitli kabloları kullanmalısınız:

- 1,0 mm²: maksimum uzunluk 40 m
- 1,5 mm²: maksimum uzunluk 60 m
- 2,5 mm²: maksimum uzunluk 100 m

Uyarı: Bir uzatma kablosu kullanılırken, bu kablo – güvenlik talimatında belirtildiği gibi – fiş üzerinden elektrik sisteminize bağlı bir koruyucu iletkenle sahip olmalıdır.

Emin olmadığınız durumlarda eğitimli bir elektrik teknisyenine veya en yakınınızdaki Bosch servis temsilcisine danışın.

► **DİKKAT: Usulüne uygun olmayan uzatma kabloları tehlikeli olabilir. Uzatma kablosu, fiş ve kuplaj su sızdırmaz ve açık havada kullanılmaya müsaadeli olmalıdır.**

Kablo bağlantıları kuru olmalı ve yerde durmamalıdır.

Güvenliği artırmak için maksimum 30 mA'lık hatalı akımlı bir FI-Şalterin (RCD) kullanılması tavsiye olunur. Bu FI-Şalteri her kullanımdan önce kontrol edilmelidir.

İngiltere'de satılmayan ürünler için uyarı:

DİKKAT: Güvenliğiniz için bahçe aletinize monte edilmiş olan fişin bağlantı kablosuna bağlanması gereklidir. Uzatma kablosunun kuplajı püskürme suyuna karşı korunmalı olmalı, kauçuktan yapılmış olmalı veya kauçuk kaplı olmalıdır. Uzatma kablosu bir gerginlik giderme tertibatı ile kullanılmalıdır. Bağlantı kablosunun hasarlı olup olmadığı düzenli aralıklarla kontrol edilmeli ve sadece kusursuz durumda kullanılmalıdır.

Bağlantı kablosu hasar görecektir olursa sadece yetkili Bosch servis atölyesinde onarılmalıdır.



Bakım



- **Keskin bıçakların alanında meşgul olurken veya çalışırken daima bahçe eldivenleri kullanın.**
- Çim biçme makinesini güvenli bir durumda kullanabilmek için bütün somunların, civataların ve pimlerin yerlerine iyice oturmasını sağlayın.
- Çim toplama selesinin aşınmış olup olmadığını düzenli aralıklarla kontrol edin.
- Bahçe aletini kontrol edin ve güvenlik önlemi olarak aşınmış veya hasar görmüş parçaları değiştirin.
- Sadece bahçe aleti için öngörülen kesici bıçakları kullanın.
- Yenilenen parçaların orijinal Bosch ürünü olduğundan emin olun.
- Saklamak üzere kaldırmadan önce bahçe aletinin temiz ve kalıntılardan arınmış olduğundan emin olun. Eğer gerekiyorsa aleti yumuşak, kuru bir fırça ile temizleyin.

86 | Türkçe

Semboller

Aşağıdaki semboller kullanım kılavuzunu okumak ve anlamak için önemlidir. Bu sembolleri ve anlamlarını zihninize iyice yerleştirin. Sembollerini doğru yorumlamak size bahçe aletini daha iyi ve daha güvenli kullanmada yardımcı olur.

| Sembol | Anlamı |
|---|---------------------------|
|  | Reaksiyon yönü |
|  | Hareket yönü |
|  | Koruyucu eldiven kullanın |

| Sembol | Anlamı |
|---|-------------------------|
|  | Ağırlığı |
|  | Açma |
|  | Kapama |
|  | Müsaade edilen davranış |
|  | Yasak işlem |
|  | Aksesuar/Yedek parça |

Usulüne uygun kullanım

Bu bahçe aleti özel alanlarda çim biçme için tasarlanmıştır.

Teknik veriler

| Çim biçme makinesi | ARM 33/ARM 34/ARM 34 R/ ARM 1300-34 R/ARM 3400 | ARM 36/ARM 37/ARM 37 R/ ARM 1400-37 R/ARM 3700 |
|--|---|---|
| Ürün kodu | 3 600 HA6 1.. | 3 600 HA6 2.. |
| Giriş gücü | W | 1400 |
| Bıçak genişliği | cm | 37 |
| Kesme yüksekliği | mm | 20 – 70 |
| Çim toplama selesi hacmi | l | 40 |
| Ağırlığı EPTA-Procedure 01:2014'e göre | kg | 12,5 |
| Koruma sınıfı | □/II | □/II |
| Seri numarası | bahçe aletindeki tip etiketine bakın | |

Veriler 230 Volt'luk bir anma gerilimi [U] için geçerlidir. Farklı gerilimlerde ve farklı ülkelere özgü tiplerde bu veriler değişebilir.

Kapama işlemleri sırasında kısa süreli gerilim düşmeleri olabilir. Elverişsiz şebeke koşullarında diğer aletler etkilenebilir. 0,36 Ohm'den daha küçük şebeke empedanslarında hatalar ortaya çıkmaz.

Gürültü/Titreşim bilgisi

Gürültü emisyon değerleri EN 60335-2-77 uyarınca belirlenmektedir.

Aletin A değerlendirmeli gürültü seviyesi tipik olarak şöyledir:

| | 3 600 ... | HA6 1.. | HA6 2.. |
|---------------------------|-----------|---------|---------|
| Ses basıncı seviyesi | | | |
| Gürültü emisyonu seviyesi | | | |
| Tolerans K | | | |

Koruyucu kulaklık kullanın!

Toplam titreşim değeri a_h (üç yönün vektör toplamı) ve tolerans K EN 60335-2-77'e göre belirlenmektedir:

| | 3 600 ... | HA6 1.. | HA6 2.. |
|-------------------------------|-----------|---------|---------|
| Titreşim emisyon değeri a_h | | | |
| Tolerans K | | | |

Uygunluk beyanı

| | 3 600 ... | HA6 1.. | HA6 2.. |
|---|-----------|---------|---------|
| Tek sorumlu olarak "Teknik veriler" bölümünde tanımlanan ürünün, değişiklikleri de dahil olmak üzere 2011/65/EU, 19 Nisan 2016'ya kadar: 2004/108/EC, 20 Nisan 2016'dan itibaren: 2014/30/EU, 2006/42/EC, 2000/14/EC yönergelerinin geçerli bütün hükümlerini karşıladığını ve aşağıdaki standartlarla uyumlu olduğunu beyan ederiz: EN 60335-1, EN 60335-2-77, EN 50581. | | | |
| 2000/14/EC: Garanti edilen gürültü emisyonu seviyesi: | dB(A) | 96 | 96 |
| Uyumluluk değerlendirme yöntemi ek VI uyarınca. | | | |

Ürün kategorisi: 32

Resmen tanınmış merkez:

SRL, Sudbury, England, Nr. 1088

Teknik belgelerin bulunduğu merkez (2006/42/EC, 2000/14/EC):

Bosch Lawn and Garden Ltd., PT-HG/ENS-PA2, Stowmarket, Suffolk IP14 1EY, England

Henk Becker

Executive Vice President
Engineering

Helmut Heinzelmann

Head of Product Certification
PT/ETM9

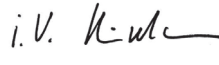
 i. V. 

Robert Bosch Power Tools GmbH
70538 Stuttgart, GERMANY
Stuttgart, 01.01.2017

Montaj ve işletim

| İşlemin amacı | Şekil | Sayfa |
|--|-------|-------|
| Teslimat kapsamı | 1 | 201 |
| Tekerleklerin takılması | 2 | 202 |
| Tutamak kolunun takılması | 3 | 203 |
| Çim tutma selesinin takılması | | |
| Çim tutma selesinin takılması/ çıkartılması | 4 | 204 |
| Kesme yüksekliğinin ayarlanması | 5 | 204 |
| Açma | 6 | 205 |
| Kapama | 6 | 205 |
| Çalışırken dikkat edilecek hususlar | 7 | 206 |
| Bıçakların bakımı | 8 | 206 |
| Aksesuar seçimi | 9 | 207 |

Hata arama



| Hata göstergesi | Olası neden | Giderilme yolu |
|---|---|---|
| Motor çalışmıyor | Şebeke gerilimi yok | Kontrol edin ve açın |
| | Şebeke prizi arızalı | Başka bir priz kullanın |
| | Uzatma kablosunda hasar var | Kabloyu kontrol edin ve hasarlı ise değiştirin |
| | Sigorta atmış durumda | Sigortayı değiştirin |
| | Çimler çok uzun | Daha büyük bir kesme yüksekliği ayarlayın ve başlangıç yükünü azaltmak için bahçe aletini devirin |
| Bahçe aleti kesintili olarak çalışıyor | Motor koruma sistemi devreye girmiş durumda | Motoru soğutun ve daha büyük kesme yüksekliği ayarlayın |
| | Uzatma kablosunda hasar var | Kabloyu kontrol edin ve hasarlı ise değiştirin |
| | Bahçe aletinin içindeki kablo sisteminde hata var | Müşteri servisine başvurun |
| Bahçe aleti düzensiz kesme izi bırakıyor ve/veya Motor ağır çalışıyor | Motor koruma sistemi devreye girmiş durumda | Motoru soğutun ve daha büyük kesme yüksekliği ayarlayın |
| | Kesme yüksekliği çok düşük | Daha büyük kesme yüksekliği ayarlayın |
| | Bıçaklar körelmiş | Bıçak değiştirme |
| | Tıkanma olabilir | Bahçe aletinin alt tarafını kontrol edin ve gerekiyorsa temizleyin (daima bahçe eldivenleri kullanın) |
| | Bıçaklar yanlış takılmış | Bıçakları doğru takın |

88 | Türkçe

| Hata göstergesi | Olası neden | Giderilme yolu |
|---|--|---|
| Bahçe aleti açıldıktan sonra bıçak dönmüyor | Bıçakların dönmesi çim tarafından engelleniyor | Bahçe aletini kapatın Tıkanmaya giderin (daima bahçe eldivenleri kullanın) |
| | Bıçak somunu/-civatası gevşek | Bıçak somununu/-civatasını sıkın (17 Nm) |
| Aşırı titreşim ve gürültü var | Bıçak somunu/-civatası gevşek | Bıçak somununu/-civatasını sıkın (17 Nm) |
| | Bıçaklar hasarlı | Bıçak değiştirme |

Müşteri hizmeti ve uygulama danışmanlığı

www.bosch-garden.com

Lütfen bütün başvuru ve yedek parça siparişlerinizde bahçe aletinin tip etiketi üzerindeki 10 haneli ürün kodunu belirtiniz.

Sadece Türkiye için geçerlidir: Bosch genel olarak yedek parçaları 5 yıl hazır tutar.

Türkçe

Bosch Sanayi ve Ticaret A.Ş.
Aydınevler Mah. İnönü Cad. No:20
Ofis Park A Blok
34854 Kucukyali/Maltepe
Tel.: 444 80 10
Fax: +90 216 432 00 82
E-Mail: iletisim@bosch.com.tr

İdeal Elektronik Bobinaj
Yeni San. Sit. Cami arkası No: 67
Aksaray
Tel.: 0382 2151939
Tel.: 0382 2151246

Bulsan Elektrik
İstanbul Cad. Devrez Sok. İstanbul Çarşısı
No: 48/29 İskitler
Ankara
Tel.: 0312 3415142
Tel.: 0312 3410203

Faz Makine Bobinaj
Sanayi Sit. 663 Sok. No: 18
Antalya
Tel.: 0242 3465876
Tel.: 0242 3462885

Örsel Bobinaj
1. San. Sit. 161. Sok. No: 21
Denizli
Tel.: 0258 2620666

Bulut Elektrik
İstasyon Cad. No: 52/B Devlet Tiyatrosu Karşısı
Elazığ
Tel.: 0424 2183559

Körfez Elektrik
Sanayi Çarşısı 770 Sok. No: 71
Erzincan
Tel.: 0446 2230959

Ege Elektrik
İnönü Bulvarı No: 135 Muğla Makasarası Fethiye
Fethiye
Tel.: 0252 6145701

Değer İş Bobinaj
İsmetpaşa Mah. İlk Belediye Başkan Cad. 5/C Şahinbey
Gaziantep
Tel.: 0342 2316432

Çözüm Bobinaj
İsmetpaşa Mah. Eski Şahinbey Belediyesi altı Cad. No: 3/C
Gaziantep
Tel.: 0342 2319500

Onarım Bobinaj
Raifpaşa Cad. No: 67 İskenderun
Hatay
Tel.: 0326 6137546

Günşah Otomotiv
Beylikdüzü Sanayi Sit. No: 210 Beylikdüzü
İstanbul
Tel.: 0212 8720066

Aygem
10021 Sok. No: 11 AOSB Çiğli
İzmir
Tel.: 0232 3768074

Sezmen Bobinaj
Ege İş Merkezi 1201/4 Sok. No: 4/B Yenisehir
İzmir
Tel.: 0232 4571465

Ankaralı Elektrik
Eski Sanayi Bölgesi 3. Cad. No: 43
Kayseri
Tel.: 0352 3364216

Asal Bobinaj
Eski Sanayi Sitesi Barbaros Cad. No: 24
Samsun
Tel.: 0362 2289090

Üstündağ Elektrikli Aletler
Nusretiye Mah. Boyacılar Aralığı No: 9
Tekirdağ
Tel.: 0282 6512884

Tasfiye

Bahçe aletleri, aksesuar ve ambalaj malzemesi çevre dostu bir biçimde tasfiye edilmek üzere geri dönüşüm merkezine yollanmak zorundadır.

Bahçe aletlerini evsel çöplerin içine atmayın!

Sadece AB üyesi ülkeler için:

Elektronik ve elektrikli aletlere ilişkin 2012/19/EU sayılı Avrupa yönetmeliği ve bu yönetmeliğin ulusal hukuka uyarlanmış hükümleri uyarınca kullanım ömrünü tamamlamış elektronik ve elektrikli aletler ayrı ayrı toplanmak ve çevre dostu tasfiye amacıyla geri kazanım merkezlerine gönderilmek zorundadır.

Değişiklik haklarımız saklıdır.

Polski**Wskazówki bezpieczeństwa**

Uwaga! Poniższe wskazówki należy dokładnie przeczytać. Należy zapoznać się z elementami sterującymi i prawidłową obsługą narzędzia ogrodowego. Instrukcję eksploatacji należy zachować i starannie przechowywać w celu dalszego zastosowania.

Wyjaśnienie symboli umieszczonych na narzędziu ogrodowym

Ogólna wskazówka ostrzegająca przed potencjalnym zagrożeniem.



Przed przystąpieniem do pracy należy przeczytać niniejszą instrukcję eksploatacji.



Należy zwracać uwagę, aby osoby, przebywające w pobliżu, nie zostały skaleczone przez odrzucone podczas pracy ciała obce.



Ostrzeżenie: Podczas pracy urządzenia ogrodowego należy trzymać się w bezpiecznej odległości od niego.



Uwaga: Nie dotykać obracających się noży. Noże są bardzo ostre. Istnieje niebezpieczeństwo utraty palców u rąk i nóg.



Nie dotyczy.



Przed przystąpieniem do wykonywania jakichkolwiek czynności regulacyjnych lub konserwacyjnych przy narzędziu ogrodowym, w przypadku zablokowania się przewodu sieciowego, a także w czasie (nawet krótkich) przerw w pracy należy wyłączyć narzędzie i wyjąć wtyk z gniazda sieciowego. Przewód sieciowy należy trzymać z dala od noży tnących.



Nie wolno dotykać żadnego z elementów narzędzia ogrodowego przed ich całkowitym zatrzymaniem się. Noże obracają się jeszcze przez jakiś czas po wyłączeniu silnika narzędzia ogrodowego i mogą spowodować obrażenia.



Nie wolno stosować narzędzia ogrodowego podczas deszczu, ani wystawiać go na działanie deszczu.



Należy strzec się przed porażeniem prądem elektrycznym.



Przewód zasilający należy trzymać z dala od noży tnących.

Obsługa urządzenia

► Nie wolno udostępniać narzędzia ogrodowego do użytkowania dzieciom, a także osobom, które nie

zapoznały się z niniejszymi zaleceniami. Należy zwrócić uwagę, czy w danym kraju nie istnieją przepisy, ograniczające wiek użytkownika podobnych narzędzi. Nieużywane narzędzie ogrodowe należy przechowywać w miejscu niedostępnym dla dzieci.

- ▶ Niniejsze narzędzie ogrodowe nie jest dostosowane do obsługi przez dzieci, osoby ograniczone fizycznie, emocjonalnie lub psychicznie, a także przez osoby z niewystarczającym doświadczeniem i/lub niedostateczną wiedzą. Wyjątek stanowi sytuacja, w której znajdują się one pod nadzorem osoby odpowiedzialnej za ich bezpieczeństwo i otrzymują od tej osoby instrukcje dotyczące posługiwania się narzędziem ogrodowym. Dzieci powinny znajdować się pod nadzorem, a narzędzie ogrodowe zabezpieczone w taki sposób, żeby nie mogły się one nim bawić.
- ▶ Nie wolno nigdy kosić trawy, jeżeli w pobliżu znajdują się osoby postronne, w szczególności dzieci lub zwierzęta domowe.
- ▶ Osoba obsługująca lub użytkująca urządzenie odpowiedzialna jest za wypadki i szkody na osobie i mieniu, wyrządzone innym osobom.
- ▶ Nie wolno używać narzędzia ogrodowego boso ani w odkrytym obuwiu. Podczas pracy należy zawsze zakładać stabilne obuwie robocze i długie spodnie.

- ▶ Przed przystąpieniem do pracy dokładnie zbadać teren, na którym będzie użyte urządzenie i usunąć z niego wszystkie kamienie, gałęzie, druty, kości i inne przedmioty.
- ▶ Przed każdym przystąpieniem do pracy należy sprawdzić stan techniczny noży, śrub i zespołów tnących pod kątem ich zużycia lub uszkodzenia. Zużyte bądź uszkodzone noże, jak i śruby, przytrzymujące noże należy wymieniać całymi zestawami dla zachowania prawidłowego wyważenia.
- ▶ Pracować tylko w ciągu dnia lub przy dobrym sztucznym oświetleniu.
- ▶ Nie należy stosować kosiarki w niekorzystnych warunkach atmosferycznych, w szczególności w przypadku nadciągającej burzy.
- ▶ W miarę możliwości należy unikać koszenia mokrej trawy.
- ▶ Podczas pracy należy iść spokojnym krokiem, nie wolno w żadnym wypadku biec.
- ▶ Nie wolno eksploatować narzędzia ogrodowego, jeżeli urządzenia zabezpieczające i pokrywy są uszkodzone lub gdy zabezpieczenia, takie jak na przykład osłona i/lub pojemnik na trawę, nie są zamontowane.
- ▶ Należy nosić środki ochrony słuchu.
- ▶ **Praca na terenie o dużym nachyleniu może być niebezpieczna.**
- Nie wolno kosić na zbyt stromych zboczach.

- Na pochyłych powierzchniach lub wilgotnej trawie należy pracować ostrożnie, aby nie stracić równowagi.
 - Urządzenie prowadzić należy tylko w poprzek zbocza, nigdy nie należy kosić w górę lub w dół.
 - Zachować szczególną ostrożność podczas nawrotów (zmianie kierunku) przy pracy na zboczach.
 - ▶ Cofając się z narzędziem ogrodowym lub ciągnąc je, należy zachować szczególną ostrożność.
 - ▶ Podczas pracy narzędzie ogrodowe należy przesuwać zawsze do przodu, nie wolno nigdy ciągnąć je do siebie.
 - ▶ Narzędzia ogrodowego nie wolno przechylać (w celu transportu), przeprowadzać go przez powierzchnie nie pokryte trawą, a także transportować na miejsce pracy i z powrotem, przed całkowitym zatrzymaniem się noży.
 - ▶ Uruchamiając narzędzie ogrodowe lub włączając silnik, nie wolno go przechylać, chyba że jest to niezbędne do włączenia narzędzia w wysokiej trawie. W tym przypadku należy, naciskając na uchwyt, unieść tylną część narzędzia, ale tylko na tyle, na ile jest to niezbędnie konieczne. Zwrócić uwagę, by przy ponownym opuszczaniu narzędzia ogrodowego na podłoże, obie dłonie znajdowały się na uchwycie.
 - ▶ Włączyć narzędzie ogrodowe zgodnie ze wskazówkami zawartymi w instrukcji obsługi, zwracając przy tym uwagę, by stopy znajdowały się w dostatecznej odległości od obracających się elementów.
 - ▶ Zachować bezpieczną odległość dłoni i stóp od obracających się elementów maszyny.
 - ▶ Podczas pracy należy zawsze stawać poza zasięgiem materiału wyrzucanego przez narzędzie ogrodowe.
 - ▶ Nie podnosić i nie przenosić narzędzia ogrodowego z pracującym silnikiem.
 - ▶ **Nie wolno przeprowadzać żadnych zmian w narzędziu ogrodowym.** Niedopuszczalne przeróbki mogą wpłynąć na obniżenie bezpieczeństwa narzędzia ogrodowego, a także zwiększyć szumy i wibracje.
 - ▶ Należy regularnie kontrolować przewód przyłączeniowy i zastosowany przedłużacz. Uszkodzonego przewodu nie wolno podłączać do źródła zasilania; nie wolno go też dotykać zanim nie zostanie on odłączony od źródła prądu. W przypadku uszkodzenia przewodu może dojść do kontaktu z elementami znajdującymi się pod napięciem. Należy uważać, aby nie zostać porażonym prądem elektrycznym.
- Wymować wtyczkę sieciową z gniazda:**
- zawsze, gdy oddalamy się od narzędzia ogrodowego,
 - przed przystąpieniem do usuwania materiału blokującego,
 - przed kontrolą funkcjonowania, czyszczeniem, a także przed przystąpieniem do wszelkich prac obsługowych przy narzędziu ogrodowym,

- po zderzeniu z twardym przedmiotem. Natychmiast sprawdzić, czy narzędzie ogrodowe nie zostało uszkodzone, a w przypadku stwierdzenia uszkodzenia oddać je do naprawy,
- gdy narzędzie ogrodowe zaczyna wibrować w nietypowy sposób (natychmiast zbadać tego przyczynę).

Zasilanie

- ▶ Napięcie źródła prądu musi zgadzać się z danymi na tabliczce znamionowej urządzenia.
- ▶ Zaleca się podłączanie urządzenia wyłącznie do gniazda zabezpieczonego w wyłącznik różnicowo-prądowy z prądem wyzwalającym równym 30 mA.
- ▶ W razie konieczności wymiany przewodu w tym urządzeniu, stosować wolno tylko przewody sieciowe przewidziane do tego celu przez producenta. Numer zamówieniowy i typ zob. Instrukcja eksploatacji.
- ▶ Nigdy nie dotykać wtyczki zasilania mokrymi rękami.
- ▶ Nie wolno najeżdzać na przewód sieciowy lub na przedłużacz, zginać go lub szarpać, gdyż mogłoby to spowodować jego uszkodzenie. Chronić przewód przed działaniem wysokiej temperatury, olejem/smarami oraz ostrymi krawędziami.
- ▶ Stosować przedłużacze o przekroju zgodnym z instrukcją obsługi, zaopatrzone w zabezpieczenie przez rozpryskami wody. Połączenie wtykowe przewodu z przedłużaczem nie może leżeć w wodzie.

- ▶ Podczas wykonywania prac obsługowych w pobliżu ostrych noży, należy zawsze nosić rękawice ogrodowe.

Bezpieczeństwo elektryczne

- ▶ **Uwaga! Przed przystąpieniem do czynności konserwacyjnych lub czyszczenia, należy wyłączyć narzędzie ogrodowe i wyjąć przewód z gniazda. Powyższe zalecenie dotyczy również przypadków, gdy przewód zasilający jest przecięty, uszkodzony lub splątany.**
- ▶ **Po wyłączeniu narzędzia ogrodowego noże tnące obracają się jeszcze przez parę sekund.**
- ▶ **Zachować ostrożność – nie dotykać obracającego się noża.**

Nabyte narzędzie ogrodowe jest zaopatrzone w izolację ochronną i nie wymaga uziemienia. Napięcie robocze wynosi 230 V AC, 50 Hz (dla krajów nie należących do UE 220 V, 240 V – w zależności od modelu). Stosować wolno jedynie przedłużacze posiadające atest. Szczegółowych informacji można uzyskać w autoryzowanym punkcie serwisowym. Stosować wolno jedynie przedłużacze H05VV-F, H05RN-F lub IEC (60227 IEC 53, 60245 IEC 57).

W przypadku, gdy do uruchomienia urządzenia konieczne jest użycie kabla przedłużającego, należy zastosować przedłużacze z następującymi przekrojami (żyły) przewodu:

- 1,0 mm²: maks. długość 40 m

- 1,5 mm²: maks. długość 60 m
- 2,5 mm²: maks. długość 100 m

Wskazówka: Jeśli stosowany jest przedłużacz, powinien on być – zgodnie z przepisami bezpieczeństwa – uziemiony i podłączony za pomocą wtyczki z przewodem uziemiającym instalacji elektrycznej.

W razie wątpliwości należy skonsultować się z wykwalifikowanym elektrykiem albo zwrócić się do najbliższego punktu serwisowego firmy Bosch.

► **UWAGA: Przedłużacze niezgodne z przepisami mogą stanowić zagrożenie. Przedłużacz, wtyczka i łącznik wtykowy powinny mieć wodoszczelną budowę i być przeznaczone do zastosowań na zewnątrz pomieszczeń.**

Połączenia przewodów powinny znajdować się w stanie suchym i nie mogą leżeć na ziemi.

Dla podwyższenia bezpieczeństwa pracy zaleca się stosowanie wyłącznika różnicowoprądowego (RCD) o prądzie różnicowym, nie większym niż 30 mA. Wyłącznik ten powinien być kontrolowany przed każdym użyciem.

Wskazówka dla produktów, nie sprzedawanych w **Wielkiej Brytanii**:
UWAGA: Ze względu na bezpieczeństwo użytkownika wymagane jest, aby wtyk znajdujący się przy narzędziu ogrodowym połączony był z kablem przedłużającym. Złącza przewodu przedłużającego powinny być zabezpieczone przed bryzgami wody, a także być wykonane z gumy lub posiadać osłonę gumową. Przedłużacz musi być zaopatrzony w uchwyt kablowy

odciążający (z zabezpieczeniem przed wyrwaniem).

Przewód przyłączeniowy należy regularnie kontrolować pod kątem uszkodzeń; można go użytkować wyłącznie w nienagannym stanie.

Naprawy uszkodzonego przewodu przyłączeniowego może dokonać wyłącznie autoryzowany warsztat serwisowy firmy Bosch.

Konserwacja

► **Podczas wykonywania prac obsługowych w pobliżu ostrych noży, należy zawsze nosić rękawice ogrodowe.**

- Aby mieć pewność, że stan techniczny narzędzia ogrodowego gwarantuje bezpieczną pracę, należy regularnie sprawdzać, czy wszystkie nakrętki, trzpienie i śruby są mocno dokręcone.
- Regularnie sprawdzać stan kosza zbierającego trawę, a także jego zużycie.
- Skontrolować narzędzie ogrodowe i w trosce o własne bezpieczeństwo, wymienić zużyte lub uszkodzone części.
- Należy używać wyłącznie noży przewidzianych dla danego narzędzia ogrodowego.
- Upewnić się, czy części zamienne zostały wyprodukowane przez firmę Bosch.
- Przed przystąpieniem do magazynowania należy upewnić się, że narzędzie ogrodowe jest czyste i wolne od resztek trawy. Jeżeli zajdzie taka konieczność, urządzenie należy oczyścić suchą szczotką.

Deklaracja zgodności

| | 3 600 ... | HA6 1.. | HA6 2.. |
|--|-----------|---------|---------|
| Oświadczamy z pełną odpowiedzialnością, że produkt przedstawiony w rozdziale „Dane techniczne” odpowiada wymaganiom następujących dyrektyw: 2011/65/UE, do 19. kwietnia 2016: 2004/108/WE, od 20. kwietnia 2016: 2014/30/UE, 2006/42/WE, 2000/14/WE wraz ze zmianami oraz następujących norm: EN 60335-1, EN 60335-2-77, EN 50581. | | | |
| 2000/14/WE: Gwarantowany poziom natężenia dźwięku: Sposób oceny zgodności wg załącznika VI. | dB(A) | 96 | 96 |

Kategoria produktów: 32

Jednostka certyfikująca:

SRL, Sudbury, England, Nr. 1088

Dokumentacja techniczna (2006/42/WE, 2000/14/WE):
Bosch Lawn and Garden Ltd., PT-HG/ENS-PA2,
Stowmarket, Suffolk IP14 1EY, England

Henk Becker

Executive Vice President
Engineering

Helmut Heinzlmann

Head of Product Certification
PT/ETM9

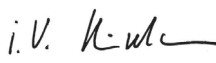
 i.v. 

Robert Bosch Power Tools GmbH
70538 Stuttgart, GERMANY
Stuttgart, 01.01.2017

Montaż i praca

| Planowane działania | Rysunek | Strona |
|------------------------------------|---------|--------|
| Zakres dostawy | 1 | 201 |
| Montaż kół | 2 | 202 |
| Montaż uchwytu prowadzącego | 3 | 203 |
| Składanie pojemnika na trawę | | |
| Montaż/demontaż pojemnika na trawę | 4 | 204 |
| Ustawianie wysokości cięcia | 5 | 204 |
| Włączanie | 6 | 205 |
| Wyłączanie | 6 | 205 |
| Wskazówki robocze | 7 | 206 |
| Konserwacja noża | 8 | 206 |
| Wybór osprzętu | 9 | 207 |

Lokalizacja usterek



| Symptomy | Możliwa przyczyna | Usunięcie usterki |
|--|---|--|
| Brak rozruchu silnika | Brak napięcia sieciowego | Skontrolować i włączyć |
| | Uszkodzone gniazdko sieciowe | Podłączyć urządzenie do innego gniazdko |
| | Przedłużacz jest uszkodzony | Skontrolować przewód, w razie potrzeby wymienić |
| | Zadziałał bezpiecznik | Wymienić bezpiecznik |
| | Zbyt długa trawa | Ustawić wyższą wysokość cięcia i przechylić narzędzia ogrodowego, aby zredukować obciążenie początkowe |
| | Zadziałał wyłącznik przeciwprzeciążeniowy silnika | Doprowadzić do ochłodzenia silnika i ustawić wyższą wysokość cięcia |
| Narzędzie ogrodowe pracuje z przerwami | Przedłużacz jest uszkodzony | Skontrolować przewód, w razie potrzeby wymienić |
| | Nastąpiło uszkodzenie wewnętrznego okablowania narzędzia ogrodowego | Zwrócić się do punktu serwisowego |
| | Zadziałał wyłącznik przeciwprzeciążeniowy silnika | Doprowadzić do ochłodzenia silnika i ustawić wyższą wysokość cięcia |
| Narzędzie ogrodowe tnie nierównomiernie lub niedokładnie i/lub silnik ciężko pracuje | Za nisko ustawiona wysokość cięcia | Ustawić wyższą wysokość cięcia |
| | Tępy nóż | Wymiana ostrza |
| | Możliwość zablokowania maszyny wyrzucanym materiałem | Skontrolować spód narzędzia ogrodowego i w razie potrzeby oczyścić (zawsze stosować rękawice ogrodowe) |
| | Nóż został nieprawidłowo zamontowany | Właściwie osadzić nóż |

96 | Český

| Symptomy | Możliwa przyczyna | Usunięcie usterki |
|---|----------------------------------|---|
| Po włączeniu narzędzia ogrodowego, nóż nie obraca się | Nóż zablokowany trawą | Wyłączyć narzędzie ogrodowe Usunąć przyczynę blokady (zawsze stosować rękawice ogrodowe) |
| | Niedokręcona śruba/nakrętka noża | Dokręcić śrubę/nakrętkę noża (17 Nm) |
| Silne wibracje/dźwięki | Niedokręcona śruba/nakrętka noża | Dokręcić śrubę/nakrętkę noża (17 Nm) |
| | Uszkodzony nóż | Wymiana ostrza |

Obsługa klienta oraz doradztwo dotyczące użytkowania

www.bosch-garden.com

Przy wszystkich zgłoszeniach i zamówieniach części zamiennych konieczne jest podanie dziesięciocyfrowego numeru katalogowego, znajdującego się na tabliczce znamionowej narzędzia ogrodowego.

Polska

Robert Bosch Sp. z o.o.
Serwis Elektronarzędzi
Ul. Szyszkowa 35/37
02-285 Warszawa
Na www.bosch-pt.pl znajdą Państwo wszystkie szczegóły dotyczące usług serwisowych online.
Tel.: 22 7154460
Faks: 22 7154441
E-Mail: bsc@pl.bosch.com
Infolinia Działu Elektronarzędzi: 801 100900
(w cenie połączenia lokalnego)
E-Mail: elektronarzedzia.info@pl.bosch.com
www.bosch.pl

Usuwanie odpadów

Narzędzia ogrodowe, osprzęt i opakowanie należy oddać do powtórnego przetworzenia zgodnego z obowiązującymi przepisami w zakresie ochrony środowiska.

Nie wolno wyrzucać narzędzi ogrodowych do odpadów z gospodarstwa domowego!

Tylko dla państw należących do UE:



Zgodnie z europejską wytycznymi Europejskiej Dyrektywy 2012/19/UE o starych, zużytych narzędziach elektrycznych i elektronicznych i jej stosowania w prawie krajowym, wyeliminowane niezdatne do użycia narzędzia elektryczne i elektroniczne należy zbierać osobno i doprowadzić do ponownego przetworzenia zgodnego z zasadami ochrony środowiska.

Zastrzega się prawo dokonywania zmian.

Česky

Bezpečnostní upozornění

Pozor! Pročtěte si pozorně následující pokyny. Seznamte se s obslužnými prvky a řádným používáním zahradního náradí. Uchovejte si prosím pečlivě návod k použití pro pozdější potřebu.

Vysvětlení symbolů na zahradním náradí



Všeobecné upozornění na nebezpečí.



Pročtěte si návod k použití.



Dbejte na to, aby osoby stojící v blízkosti nebyly poraněny odmrštěnými cizími tělesy.



Varování: Pokud zahradní náradí pracuje, udržujte vůči němu bezpečný odstup.



Pozor: Nedotýkejte se rotujících nožů. Nože jsou ostré. Chraňte se před ztrátou prstů na nohou a rukou.



Nehodící se.



Než budete stroj nastavovat nebo čistit, pokud se zamotá kabel nebo necháte zahradní náradí i jen krátkou dobu bez dozoru, pak zahradní náradí vypněte a

vytáhněte síťovou zástrčku ze zásuvky. Elektrický kabel udržujte v dostatečné vzdálenosti od střižných nožů.



Než se dotknete dílů zahradního nářadí, počkejte, až se všechny zcela dostanou do

stavu klidu. Nože po vypnutí zahradního nářadí ještě dále rotují a mohou způsobit zranění.



Zahradní nářadí nepoužívejte v dešti ani je dešti nevystavujte.



Chraňte se před zásahem elektrickým proudem.



Udržujte napájecí kabel daleko od střižných nožů.

Obsluha

- ▶ Nikdy nedovolte dětem nebo osobám, jež nejsou obeznámeny s těmito pokyny, zahradní nářadí používat. Národní předpisy mohou vymezovat věk obsluhy. Pokud zahradní nářadí nepoužíváte, uschovávejte je mimo dosah dětí.
- ▶ Toto zahradní nářadí není určeno k tomu, aby jej používaly osoby (včetně dětí) s omezenými fyzickými, smyslovými a duševními schopnostmi nebo nedostatečnou zkušeností a/nebo nedostatečnými vědomostmi, možné je to pouze tehdy, budou-li pro svou bezpečnost pod dohledem kompetentní osoby nebo od ní obdrží pokyny, jak se zahradní nářadí používá. Děti by měly být pod dohledem, aby bylo zajištěno, že si se zahradním nářadím nehrají.
- ▶ Nikdy nesečte zatímco se v bezprostřední blízkosti zdržují osoby, zvláště děti, nebo domácí zvířata.
- ▶ Obsluha nebo uživatel je zodpovědný za nehody nebo ublížení jiným osobám nebo jejich majetku.
- ▶ Zahradní nářadí nepoužívejte bosí nebo s otevřenými sandály. Neustále noste pevnou obuv a dlouhé kalhoty.
- ▶ Obdělávanou plochu si pečlivě prohlédněte a odstraňte kameny, klacky, dráty, kosti a ostatní cizí tělesa.
- ▶ Před použitím vždy zkontrolujte, zda nejsou nože, šrouby nožů a stříhací sestava opotřebované nebo poškozené. Opotřebované nebo poškozené nože a též šrouby nožů vyměňte vždy v celé sadě, aby se zamezilo nevyváženosti.
- ▶ Sečte jen za denního světla nebo dobrého umělého osvětlení.
- ▶ Při špatných povětrnostních podmínkách, zejména při nastupující bouřce, s travní sekačkou nepracujte.
- ▶ Zahradní nářadí podle možnosti neprovozujte při mokré trávě.
- ▶ Chodte stále klidným tempem, nikdy neběhejte.
- ▶ Nikdy neprovozujte zahradní nářadí s vadnými ochrannými přípravky, kryty nebo bez bezpečnostních zařízení, jako např. bez ochrany proti odmrštění a/nebo bez sběrného koše na trávu.
- ▶ Noste ochranu sluchu.
- ▶ **Práce na svazích může být nebezpečná.**

– Nesečte žádné obzvláště příkré stráně.

98 | Česky

- Na skloněných plochách nebo na mokré trávě dbejte neustále na bezpečnou stopu.
- Na skloněných plochách sečte vždy napříč a nikdy směrem nahoru a dolů.
- Při změně směru na svazích si počínejte nanejvýš opatrně.
- ▶ Při chůzi pozpátku nebo při tažení zahradního nářadí si počínejte nanejvýš opatrně.
- ▶ Zahradní nářadí posunujte při sečení vždy kupředu a nikdy ho netáhněte k tělu.
- ▶ Pokud musíte zahradní nářadí kvůli přepravě naklopit, když přejíždíte nezatravněné plochy nebo když přepravujete zahradní nářadí k sečené a od sečené oblasti, pak musí nože stát.
- ▶ Zahradní nářadí při zapnutí nebo rozběhu motoru nenaklánějte, ledaže je to potřeba ke startu ve vysoké trávě. V tom případě nadzdvihněte jen tolik, jak je nezbytně nutné, od obsluhy odvrácenou stranu stlačením rukojeti dolů. Když zahradní nářadí zase spouštíte dolů, dbejte na to, aby se Vaše ruce nacházely na rukojeti.
- ▶ Zahradní nářadí zapněte jak je popsáno v návodu k obsluze a dbejte na to, aby byly Vaše nohy vzdáleny dostatečně daleko od rotujících dílů.
- ▶ Nedávejte své ruce a nohy do blízkosti nebo pod rotující díly.
- ▶ Když pracujete se zahradním nářadím, udržujte odstup vůči chrlící zóně.
- ▶ Nikdy nezvedejte resp. nenoste zahradní nářadí s běžícím motorem.

▶ **Neprovádějte na zahradním nářadí žádné změny.** Nepřípustné změny mohou negativně ovlivnit bezpečnost Vašeho zahradního nářadí a vést ke zvýšenému hluku a vibracím.

- ▶ Pravidelně kontrolujte připojovací kabel a použitý prodlužovací kabel. Poškozený kabel nepřipojujte na elektrickou síť a ani se jej nedotýkejte dříve, než jej odpojíte od elektrické sítě. Při poškozeném kabelu mohou být zasaženy vodivé části. Chraňte se před nebezpečím zásahu elektrickým proudem.

Sítovou zástrčku vytáhněte ze zásuvky:

- když se od zahradního nářadí vzdálíte,
- před odstraněním zablokování,
- když zahradní nářadí kontrolujete, čistíte nebo na něm pracujete,
- po kolizi s cizím tělesem. Ihned zkontrolujte poškození zahradního nářadí a, pokud je to nutné, nechte jej opravit,
- když zahradní nářadí začne nezvykle vibrovat (okamžitě zkontrolujte).

Připojení do sítě

- ▶ Napětí zdroje proudu musí souhlasit s údaji na typovém štítku stroje.
- ▶ Je doporučeno připojit tento stroj jen na zásuvku, která je jištěna proudovým chráničem s vybavovacím proudem 30 mA.
- ▶ Při výměně kabelu na tomto stroji použijte pouze výrobcem určený připojovací síťový kabel, obj. č. a typ viz návod k provozu.

- ▶ Síťovou zástrčku nikdy nadržte mokřýma rukama.
- ▶ Připojovací síťový kabel nebo prodlužovací kabel nepřejíždějte, nepřiskřípněte nebo jím neškubejte, poněvadž jinak by se mohl poškodit. Kabel chraňte před horkem, olejem a ostrými hranami.
- ▶ Prodlužovací kabel musí mít průřez uvedený v návodu k provozu a musí být chráněn proti stříkající vodě. Zástrčkový spoj nesmí ležet ve vodě.
- ▶ Když manipulujete nebo pracujete v oblasti ostrých nožů, vždy noste zahradní rukavice.

Elektrická bezpečnost

- ▶ **Pozor! Před údržbou nebo čištěním zahradní nářadí vypněte a vytáhněte síťovou zástrčku. Totéž platí, když je elektrický kabel poškozený, naříznutý nebo zamotaný.**
- ▶ **Poté, co bylo zahradní nářadí vypnuto, se nože ještě několik sekund dále točí.**
- ▶ **Pozor – nedotýkejte se rotujícího střížného nože.**

Vaše zahradní nářadí má kvůli bezpečnosti ochrannou izolaci a nepotřebuje uzemnění. Provozní napětí činí 230 V AC, 50 Hz (pro země mimo EU 220 V, 240 V podle provedení). Používejte pouze schválené prodlužovací kabely. Informace obdržíte ve Vašem autorizovaném zákaznickém servisu.

Smí se používat pouze prodlužovací kabely typu H05VV-F, H05RN-F nebo IEC (60227 IEC 53, 60245 IEC 57).

Jestliže pro provoz stroje použijete prodlužovací kabel, smí se používat pouze kabely s následujícími průřezy vodičů:

- 1,0 mm²: maximální délka 40 m
- 1,5 mm²: maximální délka 60 m
- 2,5 mm²: maximální délka 100 m

Upozornění: Pokud se použije prodlužovací kabel, musí mít – jak je popsáno v bezpečnostních předpisech – ochranný vodič, který je přes zástrčku spojený s ochranným vodičem Vašeho elektrického rozvodu.

Ve sporných případech se zeptejte vyškoleného elektrikáře nebo v nejbližším servisním zastoupení firmy Bosch.

- ▶ **POZOR: Prodlužovací kabely nevyhovující předpisu mohou být nebezpečné. Prodlužovací kabel, zástrčka a spojka musejí být vodotěsné a v provedení přípustném pro použití venku.**

Spojky kabelu by měly být suché a neměly by ležet na zemi.

Pro zvýšení bezpečnosti se doporučuje použít proudový chránič FI (RCD) s vybavovacím proudem maximálně 30 mA. Tento proudový chránič FI by měl být před každým použitím přezkoušen.

Upozornění pro výrobky prodávané **mimo Velkou Británii:**

POZOR: pro Vaši bezpečnost je nutné, aby byla zástrčka, umístěná na zahradním nářadí, spojena s prodlužovacím kabelem. Spojka prodlužovacího kabelu musí být chráněná proti stříkající vodě, musí sestávat z gumy nebo být gumou

100 | Česky

potažena. Prodlužovací kabel se musí používat s odlehčením tahu.

Připojovací kabel musí být pravidelně kontrolován na příznaky poškození a smí se používat pouze v nepoškozeném stavu.

Je-li připojovací kabel poškozený, smí jej opravit pouze v autorizovaném servisu Bosch.

Údržba

- ▶ **Když manipulujete nebo pracujete v oblasti ostrých nožů, vždy noste zahradní rukavice.**
- ▶ Zajistěte pevné usazení všech matic, čepů a šroubů, aby byl zaručen bezpečný pracovní stav zahradního nářadí.
- ▶ Pravidelně kontrolujte stav a opotřebení sběrného koše na trávu.
- ▶ Zahradní nářadí kontrolujte a opotřebované nebo poškozené díly pro jistotu nahrad'te.
- ▶ Používejte výhradně pro toto zahradní nářadí určené nože.
- ▶ Zajistěte, aby vyměněné díly pocházely od firmy Bosch.

- ▶ Před uskladněním zajistěte, aby bylo zahradní nářadí čisté a bez usazenin. Je-li třeba, vyčistěte je pomocí měkkého suchého kartáče.

Symboly

Následující symboly mají význam pro čtení a pochopení návodu k obsluze. Zapamatujte si symboly a jejich význam. Správná interpretace symbolů Vám pomůže zahradní nářadí lépe a bezpečněji používat.

| Symbol | Význam |
|---|-----------------------------|
|  | Směr reakce |
|  | Směr pohybu |
|  | Noste ochranné rukavice |
|  | Hmotnost |
|  | Zapnutí |
|  | Vypnutí |
|  | Dovolené počínání |
|  | Zakázané počínání |
|  | Příslušenství/náhradní díly |

Určené použití

Zahradní nářadí je určeno k sečení trávy v soukromém sektoru.

Technická data

| Travní sekačka | | ARM 33/ARM 34/ARM 34 R/ ARM 1300-34 R/ARM 3400 | ARM 36/ARM 37/ARM 37 R/ ARM 1400-37 R/ARM 3700 |
|---------------------------------------|----|---|---|
| Objednací číslo | | 3 600 HA6 1.. | 3 600 HA6 2.. |
| Jmenovitý příkon | W | 1300 | 1400 |
| Šířka nože | cm | 34 | 37 |
| Výška sečení | mm | 20 – 70 | 20 – 70 |
| Objem, sběrný koš na trávu | l | 40 | 40 |
| Hmotnost podle EPTA-Procedure 01:2014 | kg | 12,0 | 12,5 |
| Třída ochrany | | □/II | □/II |
| Sériové číslo | | viz typový štítek na zahradním nářadí | |

Údaje platí pro jmenovité napětí [U] 230 V. U odlišných napětí a podle země specifických provedení se mohou tyto údaje lišit.

Spinací jevy způsobují krátkodobé poklesy napětí. Při nepříznivých podmínkách sítě se může vyskytovat omezování jiných strojů. Při impedanci sítě menší než 0,36 ohmů se žádné rušení neočekává.

Informace o hluku a vibracích

| Hodnoty hlučnosti zjištěny podle EN 60335-2-77. | 3 600 ... | HA6 1.. | HA6 2.. |
|--|------------------|---------|---------|
| Hodnocená hladina hluku A stroje činí typicky: | | | |
| hladina akustického tlaku | dB(A) | 91 | 92 |
| hladina akustického výkonu | dB(A) | 96 | 96 |
| nepřesnost K | dB | =2 | =1 |
| Noste ochranu sluchu! | | | |
| Celkové hodnoty vibrací a_h (vektorový součet tří os) a nepřesnost K zjištěny podle EN 60335-2-77: | | | |
| Hodnota emise vibrací a_h | m/s ² | <2,5 | <2,5 |
| Nepřesnost K | m/s ² | =1,5 | =1,5 |

Prohlášení o shodě

| | 3 600 ... | HA6 1.. | HA6 2.. |
|---|-----------|---------|---------|
| Prohlašujeme na výhradní zodpovědnost, že výrobek popsany v části „Technická data“ splňuje všechna příslušná ustanovení směrnic 2011/65/EU, do 19. dubna 2016: 2004/108/ES, od 20. dubna 2016: 2014/30/EU, 2006/42/ES, 2000/14 ES včetně jejich změn a je v souladu s následujícími normami: EN 60335-1, EN 60335-2-77, EN 50581. | | | |
| 2000/14/ES: garantovaná hladina akustického výkonu: | dB(A) | 96 | 96 |
| Metoda posouzení shody podle dodatku VI. | | | |



Kategorie výrobků: 32

Jmenované místo:

SRL, Sudbury, England, Nr. 1088

Technická dokumentace (2006/42/ES, 2000/14/ES) u:
Bosch Lawn and Garden Ltd., PT-HG/ENS-PA2,
Stowmarket, Suffolk IP14 1EY, England

Henk Becker Helmut Heinzelmann
Executive Vice President Head of Product Certification
Engineering PT/ETM9

 i.V. 

Robert Bosch Power Tools GmbH
70538 Stuttgart, GERMANY
Stuttgart, 01.01.2017

Montáž a provoz

| Cíl počínání | Obrázek | Strana |
|--|----------|--------|
| Obsah dodávky | 1 | 201 |
| Montáž koleček | 2 | 202 |
| Montáž rukojeti | 3 | 203 |
| Sestavení sběrného koše na trávu | | |
| Nasazení/odejmutí sběrného koše na trávu | 4 | 204 |
| Nastavení výšky sečení | 5 | 204 |
| Zapnutí | 6 | 205 |
| Vypnutí | 6 | 205 |
| Pracovní pokyny | 7 | 206 |
| Údržba nožů | 8 | 206 |
| Volba příslušenství | 9 | 207 |

Hledání závad



| Příznaky | Možná příčina | Náprava |
|----------------------|-------------------------------|---|
| Motor se nerozeběhne | Chybí síťové napětí | Zkontrolujte a zapněte |
| | Vadná síťová zásuvka | Použijte jinou zásuvku |
| | Poškozený prodlužovací kabel | Kabel zkontrolujte a vyměňte, je-li poškozený |
| | Vypnula pojistka | Pojistku vyměňte |
| | Příliš dlouhá tráva | Nastavte větší výšku sečení a zahradní nářadí naklopte, abyste snížili počáteční zatížení |
| | Projevila se motorová ochrana | Motor nechte vychladnout a nastavte větší výšku sečení |

102 | Slovensky

| Příznaky | Možná příčina | Náprava |
|--|---|--|
| Zahradní nářadí běží přerušovaně | Poškozený prodlužovací kabel | Kabel zkontrolujte a vyměňte, je-li poškozený |
| | Vadná vnitřní kabeláž zahradního nářadí | Vyhledejte servis |
| | Projevila se motorová ochrana | Motor nechte vychladnout a nastavte větší výšku sečení |
| Zahradní nářadí zanechává nepravidelný obraz sečení a/nebo Motor pracuje těžce | Příliš nízká výška sečení | Nastavte větší výšku sečení |
| | Tupé nože | Výměna nožů |
| | Možné ucpání | Zkontrolujte a popř. uvolněte spodní stranu zahradního nářadí (noste vždy zahradní rukavice) |
| Po zapnutí zahradního nářadí se nůž netočí | Nesprávně okolo namontované nože | Nože namontujte okolo správně |
| | Noži překáží tráva | Zahradní nářadí vypněte Odstraňte ucpání (noste vždy zahradní rukavice) |
| | Uvolněná matice/šroub nože | Matici/šroub nože utáhněte (17 Nm) |
| Silné vibrace/hluk | Uvolněná matice/šroub nože | Matici/šroub nože utáhněte (17 Nm) |
| | Poškozené nože | Výměna nožů |

Zákaznická a poradenská služba

www.bosch-garden.com

Při všech dotazech a objednávkách náhradních dílů nezbytně prosím uvádějte 10-místné objednávací číslo podle typového štítku zahradního nářadí.

Czech Republic

Robert Bosch odbytová s.r.o.
Bosch Service Center PT
K Vápence 1621/16
692 01 Mikulov
Na www.bosch-pt.cz si můžete objednat opravu Vašeho stroje nebo náhradní díly online.
Tel.: 519 305700
Fax: 519 305705
E-Mail: servis.naradi@cz.bosch.com
www.bosch.cz

Zpracování odpadů

Zahradní nářadí, příslušenství a obaly mají být dodány k opětovnému zhodnocení nepoškozujícímu životní prostředí. Nevyhazujte zahradní nářadí do domovního odpadu!

Pouze pro země EU:



Podle evropské směrnice 2012/19/EU o starých elektrických a elektronických zařízeních a jejím prosazení v národních zákonech musejí být neupotřebitelná elektrická a elektronická zařízení rozebraná shromážděna a dodána k opětovnému zhodnocení nepoškozujícímu životní prostředí.

Změny vyhrazeny.

Slovensky

Bezpečnostné pokyny

Dôležité upozornenie! Starostlivo si prečítajte pokyny uvedené v nasledujúcom texte. Dobre sa oboznámte s obslužnými prvkami a so správnym používaním tohto záhradníckeho náradia. Návod na používanie si láskavo starostlivo uschovajte na neskoršie používanie.

Vysvetlenia symbolov na záhradníckom náradí



Všeobecné upozornenie na nebezpečenstvo.



Pozorne si prečítajte tento Návod na používanie.



Dávajte pozor na to, aby ste pri práci nezranili blízko stojace osoby odletujúcimi cudzími telieskami.



Výstraha: Keď záhradnícke náradie pracuje, zachovávajte od neho bezpečný odstup.



Zachovajte opatrnosť:
Nedotýkajte sa rotujúcich nožov. Nože sú ostré. Chráňte sa pred stratou prstov na nohách alebo na rukách.



Netýka sa daného typu.



Záhradnicke náradie vypnite a vytiahnite aj zástrčku zo zásuvky vždy predtým, ako budete náradie nastavovať prípadne čistiť, alebo v situácii, keď sa sieťová šnúra o niečo zachytila, alebo v takom prípade, keď náradie čo len na krátku chvíľu opustíte zo svojho dohľadu. Sieťovú šnúru majte vždy v takej polohe, aby bola v dostatočnej vzdialenosti od rezacích nožov.



Skôr ako sa budete dotýkať niektorých súčiastok náradia, počkajte, kým sa všetky súčiastky úplne zastavia. Po vypnutí tohto záhradnickeho náradia nože ešte rotujú ďalej a mohli by Vám spôsobiť poranenie.



Nepoužívajte toto záhradnicke náradie v daždi, ani ho vplyvom dažďa nevystavujte.



Chráňte sa pred zásahom elektrickým prúdom.



Sieťovú šnúru majte vždy v takej polohe, aby bola v dostatočnej vzdialenosti od rezacích nožov.

Obsluha

► Nikdy nedovoľte používať toto záhradnicke náradie deťom ani žiadnym iným osobám, ktoré nie sú dôkladne oboznámené s jeho používaním. Predpisy niektorých

krajiny môžu prípadne obmedzovať vek obsluhujúcej osoby. Keď záhradnicke náradie nepoužívate, uschovávajte ho tak, aby nebolo dosiahnuteľné pre deti.

- Toto záhradnicke náradie nie je určené na používanie pre osoby (vrátane detí) s obmedzenými psychickými, sensorickými alebo duševnými schopnosťami alebo s nedostatočnými skúsenosťami a/alebo nedostatočnými vedomosťami, s výnimkou prípadu, ak na ne dozerá kompetentná osoba, alebo ak od nej dostali presné pokyny, ako majú toto záhradnicke náradie používať. Dávajte pozor na deti, aby ste zabezpečili, že sa nebudú môcť s týmto záhradnickeým náradím hrať.
- Nikdy nekoste vtedy, keď sa v bezprostrednej blízkosti zdržiavajú nejaké osoby, predovšetkým deti, alebo domáce zvieratá.
- Obsluhujúca osoba alebo užívateľ je zodpovedný za úrazy a škody spôsobené iným ľuďom alebo za škody na ich majetku.
- Nepracujte s týmto záhradnickeým náradím vtedy, keď ste bosý, alebo keď máte obuté otvorené sandále. Pri práci noste vždy pevnú obuv a dlhé nohavice.
- Dôkladne preskúmajte plochu, ktorú budete kultivovať a odstráňte kamene, palice, drôty, kosti a iné cudzie telesá.
- Pred použitím vždy zrakom skontrolujte, či nie sú nôž, skrutky noža a konštrukčná rezacia skupina

104 | Slovensky

opotrebované alebo poškodené.
Opotrebované alebo poškodené nože a skrutky nožov vymieňajte vždy po celých súpravách, aby ste zabránili nevyváženosti.

- ▶ Pracujte iba za denného svetla alebo za dobrého umelého osvetlenia.
- ▶ Za nepriaznivých poveternostných podmienok, najmä v prípade prichádzajúcej búrky, s vysokotlakovým čističom nepracujte.
- ▶ Podľa možnosti nepoužívajte záhradnícke náradie vtedy, keď je tráva mokrá.
- ▶ Kráčajte vždy pokojne, nikdy rýchlo nebežte.
- ▶ Toto záhradnícke náradie sa zásadne nesmie používať s poškodenými ochrannými prvkami, krytmi alebo bez bezpečnostných zariadení, ako sú napríklad ochranný kryt a/alebo zberací kôš na trávu.
- ▶ Používajte chrániče sluchu.
- ▶ **Práca na svahu môže byť nebezpečná.**
 - Nekoste žiadne príliš strmé svahy.
 - Na šikmých plochách alebo na mokrej trávě dávajte vždy pozor na bezpečnú chôdzu.
 - Na šikmých plochách vždy postupujte pri kosení priečne, nikdy nie smerom hore a smerom dole.
 - Mimoriadne opatrne postupujte pri zmene smeru na svahoch.
 - ▶ Mimoriadnu opatrnosť zachovávajte pri chôdzi dozadu alebo pri ťahaní záhradníckeho náradia smerom dozadu.
- ▶ Pri kosení trávniku posúvajte záhradnícke náradie vždy smerom dopredu a nikdy ho neťahajte smerom k svojmu telu.
- ▶ Nože musia byť vždy zastavené, keď potrebujete záhradnícke náradie preklopiť kvôli transportu, keď prechádzate krížom cez plochy, ktoré nie sú zarastené trávou, a keď plánujete záhradnícke náradie prepraviť na inú plochu, ktorú chcete pokosiť, a takisto aj späť.
- ▶ Záhradnícke náradie pri štartovaní alebo pri spúšťaní motora nenakláňajte, s výnimkou prípadu, ak je to potrebné na spustenie vo vysokej trávě. V takomto prípade stranu odvrátenú od obsluhy nenadvihujte stláčaním rukoväte viac, ako je bezpodmienečne potrebné. Dávajte pozor na to, aby ste mali ruky položené na rukoväti, keď náradie opätovne spúšťate do pracovnej polohy.
- ▶ Zapnite záhradnícke náradie podľa popisu v Návode na používanie a dávajte pozor na to, aby ste mali chodidlá v dostatočnej vzdialenosti od rotujúcich súčiastok.
- ▶ Nedávajte svoje ruky ani chodidlá do blízkosti rotujúcich súčiastok ani pod ne.
- ▶ Keď budete pracovať s týmto záhradníckym náradím, buďte vždy v dostatočnej vzdialenosti od vyhadzovacej zóny.
- ▶ Záhradnícke náradie nikdy nezdvíhajte ani neprenášajte vtedy, keď je motor v chode.

► **V žiadnom nerobte prípade na záhradníckom náradí nejaké zmeny.**

- Nedovolené zmeny by mohli negatívne ovplyvniť bezpečnosť Vášho záhradníckeho náradia a mať za následok zvýšenie hluku a vibrácií.
- Pravdelne kontrolujte prírodnú šnúru aj použitú predlžovaciu šnúru. Poškodenú šnúru nepripájajte na elektrickú sieť, resp. nedotýkajte sa jej predtým, ako ju odpojíte od elektrickej siete. Ak je šnúra poškodená, môže sa dotýkať súčiastok, ktoré sú pod prúdom. Chráňte sa pred nebezpečenstvom zásahu elektrickým prúdom.

Zástrčku prívodnej šnúry vytiahnite zo zásuvky:

- vždy vtedy, keď sa od záhradníckeho náradia vzdialite,
- keď chcete odstrániť blokovanie (blokujúce nečistoty),
- keď budete záhradnícke náradie kontrolovať, čistiť, alebo na ňom niečo iné robiť (opravovať ho),
- napríklad po kolízii s cudzím telesom. Ihneď záhradnícke náradie prezrite, či nie je poškodené a dajte ho podľa potreby opraviť,
- ak začne záhradnícke náradie nezvyčajne vibrovať (okamžite skontrolujte).

Pripojenie na elektrickú sieť

- Napätie zdroja elektrického prúdu sa musí zhodovať s údajmi na typovom štítku náradia.
- Odporúčame pripájať tento výrobok len na takú elektrickú zásuvku, ktorá je vybavená ochranným spínačom pri

poruchových prúdoch s hodnotou 30 mA.

- Pri výmene sieťovej šnúry tohto produktu použite len sieťovú šnúru schválenú výrobcom, pozri objednávacie číslo a typ v Návode na používanie.
- Nikdy sa nedotýkajte zástrčky sieťovej šnúry mokrymi rukami.
- Neprechádzajte po prívodnej šnúre ani po predlžovacej šnúre motorovým vozidlom, nestláčajte ich nadmieru, ani ich neťahajte, pretože by sa mohli poškodiť. Chráňte sieťovú šnúru pred horúčavou, olejom a ostrými hranami.
- Predlžovacia šnúra musí mať vodiče s priemerom uvedeným v Návode na používanie a musí byť v takom vyhotovení, aby bola chránená pred ostrekujúcou vodou. Zástrčkové spojenie sa nesmie nachádzať vo vode.
- Keď s niečím manipulujete, alebo keď niečo robíte v priestore ostrých nožov, používajte vždy záhradnícke pracovné rukavice.

Elektrická bezpečnosť

- **Dôležité upozornenie! Predtým, ako začnete robiť údržbu alebo záhradnícke náradie čistiť, vypnite ho a vytiahnite zástrčku prívodnej šnúry zo zásuvky. To isté platí v prípade, ak je poškodená, narezaná alebo zauzlená prírodná šnúra.**
- **Po vypnutí záhradníckeho náradia sa nože ešte niekoľko sekúnd otáčajú ďalej.**

► **Pozor – nedotýkajte sa rotujúceho rezacieho noža.**

Vaše záhradnícke náradie je kvôli bezpečnosti vybavené ochrannou izoláciou a nepotrebuje žiadne uzemnenie. Prevádzkové napätie náradia je 230 V AC (striedavý prúd), 50 Hz (pre krajiny mimo EÚ 220 V, 240 V – podľa konkrétneho vyhotovenia). Používajte len schválené predlžovacie šnúry zodpovedajúce predpisom. Bližšie informácie Vám poskytne Vaše autorizované servisné stredisko.

Smú sa používať výlučne iba predlžovacie šnúry konštrukčného typu H05VV-F, H05RN-F alebo IEC (60227 IEC 53, 60245 IEC 57).

Ak budete pri práci s týmto náradím musieť používať predlžovaciu šnúru, smie sa používať iba predlžovacia šnúra s nasledujúcim prierezom vodičov:

- 1,0 mm²: maximálna dĺžka 40 m
- 1,5 mm²: maximálna dĺžka 60 m
- 2,5 mm²: maximálna dĺžka 100 m

Upozornenie: Ak používate pri práci predlžovaciu šnúru, musí byť táto vybavená – ako je to popísané v Bezpečnostných predpisoch – ochranným vodičom, ktorý je prostredníctvom zástrčky prepojený s ochranným vodičom Vášho elektrického zariadenia.

V prípade pochybností prekonzultujte problém s vyučeným elektrikárom alebo s najbližším autorizovaným servisným strediskom Bosch.

► **BUĎTE OPATRNÝ: Nevhodné predlžovacie šnúry, ktoré nezodpovedajú predpisom, môžu**

byť nebezpečné. Predlžovacia šnúra, zástrčka a spojka musia byť na používanie vo vonkajšom prostredí vyrobené vo vodotesnom vyhotovení, ktoré je schválené na používanie vo vonkajšom prostredí.

Káblové spojky musia byť suché a nesmú ležať na zemi.

Na zaručenie bezpečnosti odporúčame používať ochranný spínač pri poruchových prúdoch (FI) s maximálnym chybovým 30 mA. Tento ochranný spínač pri poruchových prúdoch (FI) treba pred každým použitím prekontrolovať.

Pokyny k produktom, ktoré **sa vo Veľkej Británii** nepredávajú:

UPOZORNENIE: Pre Vašu bezpečnosť je potrebné, aby zástrčka namontovaná na záhradníckom náradí bola spojená s predlžovacou šnúrou. Spojenie predlžovacej šnúry musí byť chránené pred ostrekujúcou vodou, musí byť vyrobené z gumy, alebo musí byť potiahnuté gumou. Predlžovacia šnúra musí byť vybavená odľahčovacími prípravkami pri namáhaní na ťah.

Prívodné vedenie treba pravidelne kontrolovať, či nevykazuje znaky poškodenia a smie sa používať len vtedy, keď je v bezchybnom stave.

Keď je prívodná šnúra poškodená, smie sa zveriť do opravy len autorizovanému servisnému stredisku Bosch.









Údržba

► **Keď s niečím manipulujete, alebo keď niečo robíte v priestore ostrých nožov, používajte vždy záhradnícke pracovné rukavice.**

- ▶ Postarajte sa o to, aby boli všetky matice, zavrtané skrutky a ostatné skrutky dobre utiahnuté, aby bol zaručený bezpečný prevádzkový stav záhradníckeho náradia.
- ▶ Pravidelne kontrolujte stav a opotrebovanie zberacieho kôša na trávu.
- ▶ Kontrolujte pravidelne svoje záhradnícke náradie a keď zistíte, že niektoré súčiastky sú opotrebované alebo poškodené, preventívne ich kvôli vlastnej bezpečnosti vymeňte.
- ▶ Používajte výlučne rezacie nože, ktoré sú určené pre dané záhradnícke náradie.
- ▶ Postarajte sa o to, aby boli použité originálne náhradné súčiastky značky Bosch.
- ▶ Pred odložením záhradného náradia sa postarajte o to, aby bolo náradie čisté a bez zvyškov listia. V prípade potreby ho vyčistite mäkkou suchou kefou.

Symbody

Nasledujúce symbody sú pre čítanie a pochopenie tohto Návodu na používanie veľmi dôležité. Dobré si tieto symbody a ich významy zapamätajte. Správna interpretácia týchto symbolov Vám bude pomáhať lepšie a bezpečnejšie používať toto ručné elektrické náradie.

| Symbol | Význam |
|---|---------------------------------------|
|  | Smer reakcie |
|  | Smer pohybu |
|  | Používajte ochranné pracovné rukavice |
|  | Hmotnosť |
|  | Zapnutie |
|  | Vypnutie |
|  | Dovolená manipulácia |
|  | Zakázaný druh manipulácie |
|  | Príslušenstvo/náhradné súčiastky |

Používanie podľa určenia

Toto záhradnícke náradie je určené na kosenie trávnikov pri súkromnom používaní.

Technické údaje

| Kosačka na trávu | | ARM 33/ARM 34/ARM 34 R/ ARM 1300-34 R/ARM 3400 | ARM 36/ARM 37/ARM 37 R/ ARM 1400-37 R/ARM 3700 |
|---------------------------------------|----|---|---|
| Vecné číslo | | 3 600 HA6 1.. | 3 600 HA6 2.. |
| Menovitý príkon | W | 1300 | 1400 |
| Šírka nožov | cm | 34 | 37 |
| Pracovná výška nožov | mm | 20 – 70 | 20 – 70 |
| Objem zberacieho kôša na trávu | l | 40 | 40 |
| Hmotnosť podľa EPTA-Procedure 01:2014 | kg | 12,0 | 12,5 |
| Trieda ochrany | | □/II | □/II |

Sériové číslo pozri typový štítok na záhradníckom náradí

Tieto údaje platia pre menovité napätie [U] 230 V. V takých prípadoch, keď má napätie odlišné hodnoty a pri vyhotoveniach, ktoré sú špecifické pre niektorú krajinu, sa môžu tieto údaje odlišovať.

Proces zapínania spôsobí krátkodobý pokles napätia. Za nepriaznivých okolností v elektrickej sieti sa to môže negatívne odraziť na činnosti iných spotrebičov. Ak je impedancia siete menšia ako 0,36 ohm, výskyt porúch nemožno očakávať.

| Symptómy | Možná príčina | Odstránenie príčiny |
|---|---|--|
| Záhradnícke náradie beží prerušovane | Predlžovacia šnúra je poškodená | Skontrolovať prívodnú šnúru a v prípade, že je poškodená, ju vymeniť |
| | Vnútrotná kabeláž záhradníckeho náradia je porušená | Vyhľadajte autorizovanú servisnú opravovňu |
| | Motorový istič sa inicioval | Nechajte motor vychladnúť a nastavte väčšiu pracovnú výšku nožov |
| Záhradnícke náradie zanecháva nepravidelne pokosený trávnik a/alebo Motor pracuje ťažko | Pracovná výška nožov je príliš nízka | Nastavte väčšiu pracovnú výšku nožov |
| | Nože sú tupé | Výmena nožov |
| | Náradie môže byť upchaté (zablokované) | Skontrolujte dolnú stranu náradia a v prípade potreby ju uvoľnite (vyčistite) (používajte pritom vždy záhradnícke pracovné rukavice) |
| Po zapnutí záhradníckeho náradia sa nôž neotáča | Nôž je namontovaný nesprávne | Nôž je namontovaný nesprávne (naopak) |
| | Nôž je zablokovaný trávou | Záhradnícke náradie vypnite Odstráňte blokujúce nečistoty (používajte pritom vždy záhradnícke pracovné rukavice) |
| | Matica noža/skrutka noža je uvoľnená | Utiahnite maticu/skrutku noža (17 Nm) |
| Silné vibrácie/hluk | Matica noža/skrutka noža je uvoľnená | Utiahnite maticu/skrutku noža (17 Nm) |
| | Nôž je poškodený | Výmena nožov |

Servisné stredisko a poradenstvo pri používaní

www.bosch-garden.com

Pri všetkých dopytoch a objednávkach náhradných súčiastok uvádzajte láskavo bezpodmienečne 10-miestne vecné číslo uvedené na typovom štítku záhradníckeho náradia.

Slovensko

Na www.bosch-pt.sk si môžete objednať opravu vášho stroja alebo náhradné diely online.

Tel.: (02) 48 703 800

Fax: (02) 48 703 801

E-Mail: servis.naradia@sk.bosch.com

www.bosch.sk

Likvidácia

Záhradnícke náradie, príslušenstvo a obaly treba dať na recykláciu zodpovedajúcu ochrane životného prostredia.

Neodhadzujte záhradnícke náradie do komunálneho odpadu!

Len pre krajiny EÚ:



Podľa Európskej smernice 2012/19/EÚ o starých elektrických a elektronických výrobkoch a podľa jej aplikácií v národnom práve Vášho štátu sa musia už nepoužiteľné elektrické a elektronické prístroje zbierať separovane a dávať na recykláciu zodpovedajúcu ochrane životného prostredia.

Zmeny vyhradené.

Magyar

Biztonsági előírások

Figyelem! Gondosan olvassa el a következő utasításokat. Ismerkedjen meg a kezelőelemekkel és a kerti kiskgép előírászerű használatával. A használati utasítást biztos helyen őrizze meg a későbbi használathoz.

A kerti kiskgépen található jelek és jelzések magyarázata



Általános tájékoztató a veszélyekről.



Gondosan olvassa el az Üzemeltetési útmutatót.



Ügyeljen arra, hogy a berendezésből kirepülő idegen anyagok ne sebesíthessék meg a közelben álló személyeket.



Figyelmeztetés: Munka közben tartson biztonságos távolságot a kerti kiskgéptől.



Vigyázat: Ne érintse meg a forgó késeket. A kések élesek.

Ügyeljen arra, hogy a berendezés ne vágassa le a kéz- vagy lábujjait.



Nem vonatkozik rá.



A berendezésen végzett beállítások, vagy egy tisztítás előtt, ha a kábel beakadt

valamibe, vagy ha a kerti kiskgépet csak rövid időre felügyelet nélkül hagyja, kapcsolja ki a kerti kiskgépet és húzza ki a csatlakozó dugót a dugaszolóaljzatból. Tartsa távol a

hálózati csatlakozóvezetékét a vágókésektől.



Várja meg, amíg a kerti kiskgép minden része teljesen leállt, mielőtt hozzáérne valamelyik alkatrészhez. A kések a kerti kiskgép kikapcsolása után még tovább forognak és sérüléseket okozhatnak.



Ne használja a kerti kiskgépet esőben és ne tegye ki az eső hatásának.



Védekezzen az áramütés lehetősége ellen.



Tartsa távol a csatlakozóvezetékét a vágókésektől.

Kezelés

- Sohase engedje meg gyerekeknek, vagy az ezen előírásokat nem ismerő személyeknek, hogy a kerti kiskgépet használják. Az Ön országában érvényes előírások lehet hogy korlátozzák a kezelő korát. Ha a kerti kiskgépet nem használja, azt gyermekek számára nem elérhető helyen tárolja.
- Ez a kerti kiskgép nincs arra előírányozva, hogy azt olyan személyek (beleértve a gyerekeket) használják, akiknek a fizikai, érzékelési, vagy értelmi képességeik korlátozottak, vagy nincsenek meg a megfelelő tapasztalataik, illetve tudásuk, kivéve ha az ilyen személyekre a biztonságukért felelős más személy felügyel, vagy utasításokat ad arra, hogyan kell használni a kerti kiskgépet.

Gyerekeket nem szabad a kerti kiséggel felügyelet nélkül hagyni, nehogy játsszanak a készülékkel.

- ▶ Sohasé nyírjon füvet, ha a berendezés közvetlen közelében személyek, mindenek előtt gyerekek vagy háziállatok, tartózkodnak.
- ▶ A más személyek által elszenvedett balesetekért, illetve a más tulajdonában keletkezett károkért a kezelő vagy felhasználó felel.
- ▶ Ne használja a kerti kiséget mezítláb vagy nyitott szandálban. Viseljen mindig stabil lábbelit és egy hosszú nadrágot.
- ▶ Gondosan vizsgálja meg a megmunkálni kívánt területet, és távolítsa el a köveket, botokat, drótokat, csontokat és egyéb idegen tárgyakat.
- ▶ A használat előtt mindig ellenőrizze, nincsenek-e elkopva vagy megrongálódva a kés, a kés csavarjai és a vágó egység. Az elhasznált vagy megrongálódott késeket és késcsavarokat mindig teljes készletként cserélje ki, hogy elkerülje a kiegyensúlyozatlanságot.
- ▶ Csak nappali fénynél vagy jó mesterséges megvilágítás mellett nyírjon füvet.
- ▶ Rossz időjárási feltételek esetén, mindenek előtt egy közeledő vihar esetén ne dolgozzon a fűnyírógéggel.
- ▶ A kerti kiséget nedves fűben lehetőség szerint ne használja.
- ▶ Mindig nyugodtan menjen, sohasé fusson gyorsan.
- ▶ A kerti kiséget sohasé üzemeltesse meghibásodott védőberendezésekkel,

vagy fedéllel, illetve biztonsági berendezések, mint például ütközésvédő és/vagy fűgyűjtő kosár nélkül.

▶ Viseljen fülvédőt.

▶ **A lejtőkön végzett munka veszélyes lehet.**

- Különösen meredek lejtőkön ne nyírjon füvet.
- Ferde felületeken, vagy nedves fűben mindig ügyeljen arra, hogy csak biztonságos, szilárd helyekre lépjen.
- Ferde felületeken mindig keresztben haladva, sohasé fel- vagy lefelé haladva nyírjon füvet.
- A lejtőkön irányváltoztatás esetén különösen óvatosan kell eljárni.
- ▶ Hátrafelé menés vagy a kerti kisége húzása esetén igen óvatosan kell eljárni.
- ▶ A kerti kiséget a a fűnyírás közben mindig előrefelé tolja és sohasé a teste felé húzza.
- ▶ A késeknek nyugalmi helyzetben kell lenniük, ha a kerti kiséget a szállításhoz meg kell billenteni, ha a kerti kiséggel fűmentes területen halad keresztül, valamint amikor a kerti kiséget a nyírásra kerülő területhez illetve attól elszállítja.
- ▶ A kerti kiséget az elindításnál vagy a motor bekapcsolásánál ne billentse meg, kivéve ha ehhez a magas fűben való munkához okvetlenül szükség van. Ebben az esetben a kerti kiségnak a kezelőtől távolabbi oldalát a fogantyú lenyomásával ne emelje fel jobban, mint amennyire okvetlenül szükséges. Ügyeljen arra, hogy mindkét keze a fogantyún

112 | Magyar

legyen, amikor a kerti kismépet ismét leereszti.

- ▶ Az Üzemeltetési útmutatónak megfelelően kapcsolja be a kerti kismépet, és ügyeljen arra, hogy a lábai elég messze legyenek a forgó alkatrészekről.
- ▶ A kezeit és a lábait sohase tegye a forgó alkatrészek közelébe vagy azok alá.
- ▶ Tartson be megfelelő távolságot a kivető zóna felé, ha a kerti kisméppel dolgozik.
- ▶ Sohase emelje fel és sohase vigye a kerti kismépet működő motor mellett.
- ▶ **A kerti kismépen változtatásokat végrehajtani tilos.** A nem megengedett változtatások befolyásolhatják a kerti kismépe biztonságát és megnövekedett zajokhoz és rezgésekhez vezethetnek.
- ▶ Rendszeresen ellenőrizze a csatlakozó kábelt és az esetleges hosszabbítót. Ha a kábel megrongálódott, ne csatlakoztassa azt a hálózathoz, illetve ne érintse meg, mielőtt leválasztotta volna a hálózatról. Egy megrongálódott kábel esetén fennáll annak a veszélye, hogy valaki hozzáér feszültség alatt álló részekhez. Védekezzen az áramütés lehetősége és veszélyei ellen.

Húzza ki a csatlakozó dugót a dugaszoló aljzathól:

- minden olyan esetben, ha őrizet nélkül hagyja a kerti kismépet,
- a beékelődések elhárítása előtt,

- mielőtt a kerti kismépet ellenőrizné, megtisztítaná, vagy azon valamilyen munkát végezne,
- egy idegen testtel való ütközés után. Azonnal ellenőrizze a kerti kismép esetleges megrongálódásait és szükség esetén javíttassa meg,
- ha a kerti kismép szokatlan módon rezgésbe jön (azonnal ellenőrizze).

Áramcsatlakozás

- ▶ Az áramforrás feszültségének meg kell egyeznie a berendezés típus tábláján található adatokkal.
- ▶ Célszerű a berendezést csak olyan dugaszolóaljzathoz csatlakoztatni, amely fel van szerelve egy 30 mA hibaáram védőkapcsolóval.
- ▶ Ezen készülék kábelének kicseréléséhez csak a gyártó által előírt hálózati csatlakozó vezetékét használja, a megrendelési szám és típusjel az Üzemeltetési útmutatóban található.
- ▶ Sohase fogja meg nedves kézzel a hálózati csatlakozó dugót.
- ▶ Ne menjen keresztül járművel a hálózati csatlakozó vezetéken vagy a hosszabbító kábelen, ne préselje össze és ne húzza meg erősen azt, mert megrongálódhat. A kábelt óvja meg az éles peremektől, magas hőmérséklettől és olajtól.
- ▶ A hosszabbító kábelnek legalább az Üzemeltetési útmutatóban megadott vezeték keresztmetszettel kell rendelkeznie és fröccsenő víz ellen védett kivitelűnek kell lennie. A dugós csatlakozó nem fekdhet vízben.

- ▶ Viseljen mindig kerti védőkesztyűt, ha az éles kések körül végez munkát.

Elektromos biztonsági előírások

- ▶ **Figyelem! A karbantartási vagy tisztítási munkák megkezdése előtt kapcsolja ki a kerti kisgépet és húzza ki a hálózati csatlakozó dugót. Ugyanez érvényes azokra az esetekre is, amikor a hálózati csatlakozó kábel megrongálódott, belevágtak, vagy beakadt valamibe.**

- ▶ **A kerti kisgép kikapcsolása után a kések még néhány másodpercig tovább forognak.**

- ▶ **Vigyázat – ne érintse meg a forgó vágókést.**

Az Ön kerti kisgépe biztonsági megfontolásból védőszigeteléssel van ellátva és földelésre nincs szüksége. Az üzemi feszültség 230 V AC, 50 Hz (az EU-n kívüli országokban a kiveltől függően 220 V, 240 V). Csak engedélyezett hosszabbító kábelt használjon. További információkat az erre feljogosított vevőszolgálatától kaphat.

Csak a H05VV-F, H05RN-F vagy IEC (60227 IEC 53, 60245 IEC 57) kivitelnek megfelelő hosszabbító kábelt szabad használni.

Ha a berendezés üzemeltetéséhez hosszabbító kábelt használ, akkor csak a következő keresztmetszetű vezetékeket tartalmazó hosszabbító kábelt szabad használni:

- 1,0 mm²: Maximális hosszúság 40 m
- 1,5 mm²: Maximális hosszúság 60 m
- 2,5 mm²: Maximális hosszúság 100 m

Megjegyzés: Ha egy hosszabbító kábelt használ, akkor annak – amint az a biztonsági előírásokban leírásra került – egy védővezetékkel kell rendelkeznie, amely a csatlakozó dugón keresztül össze van kötve az Ön elektromos berendezésének védővezetékével.

Kétséges esetekben kérdezzen meg erről egy megfelelő képzésű villanyszerelőt vagy a legközelebbi Bosch szerviz képviselőt.

- ▶ **VIGYÁZAT: A nem előírászerű hosszabbító kábelek veszélyesek lehetnek. A hosszabbító kábeleknek, csatlakozó dugóknak és csatlakozásoknak vízhatlan, szabadtéri használatra engedélyezett kivitelűeknek kell lenniük.**

A kábelösszeköttetéseket szárazon kell tartani, és nem szabad közvetlenül a földre fektetni.

A biztonság megnövelése érdekében célszerű egy legfeljebb 30 mA hibaáram-kapcsolót használni. Ezt a hibaáram kapcsolót minden használat előtt külön ellenőrizni kell.

Tájékoztató azon termékekről, amelyek **nem Nagybritanniában** kerülnek eladásra:

FIGYELEM: A kerti kisgépre szerelt csatlakozó dugót az Ön biztonsága érdekében össze kell kapcsolni a hosszabbító kábellel. A hosszabbító csatlakozójának fröccsenő víz ellen védett kivitelűnek kell lennie, gumiból kell készülnie, vagy gumival kell bevonva lennie. A hosszabbító kábelt csak egy húzásmentesítővel felszerelve szabad használni.

114 | Magyar

A csatlakozó vezeték megrongálódásának esetleges jeleit rendszeresen ellenőrizni kell, a vezetéket csak kifogástalan állapotban szabad használni.

Ha a csatlakozó vezeték megrongálódott, azt csak egy Bosch márkaszervizzel szabad megjavíttatni.

Karbantartás

► Viseljen mindig kerti védőkesztyűt, ha az éles kések körül végez munkát.

- Gondoskodjon arról, hogy valamennyi anya, csapszeg és csavar biztonságosan rögzítve legyen, hogy garantálhassa a kerti kiskgép biztonságos munkavégzési állapotát.
- Rendszeresen ellenőrizze a fűgyűjtő kosár állapotát és elhasználódását.
- Vizsgálja felül a kerti kiskgépet és a biztonság érdekében cserélje ki az elhasználódott vagy megrongálódott alkatrészeket.
- Kizárólag a kerti kiskgéphez előírányzott vágókéseket használjon.
- Gondoskodjon arról, hogy a cserealkatrészként csak Bosch gyártmányú alkatrészeket használjanak.

- A tárolás előtt gondoskodjon arról, hogy a kerti kiskgép tiszta legyen és mentes legyen a maradékoktól. Ha szükséges, egy puha, száraz kefével tisztítsa meg.

Jelképes ábrák

Az ezt követő jelmagyarázat a Használati útmutató elolvasásának és megértésének megkönnyítésére szolgál. Jegyezze meg ezeket a szimbólumokat és jelentésüket. A szimbólumok helyes értelmezése segítségére lehet a kerti kiskgép jobb és biztonságosabb használatában.

| Jel | Magyarázat |
|---|---------------------------|
|  | A reakció iránya |
|  | Mozgásirány |
|  | Viseljen védőkesztyűt |
|  | Tömeg |
|  | Bekapcsolás |
|  | Kikapcsolás |
|  | Megengedett tevékenység |
|  | Tilos tevékenység |
|  | Tartozékok/pótalkatrészek |

Rendeltetészerű használat

A kerti kiskgép magánterületeken végzett fűnyírásra szolgál.

Műszaki adatok

| Fűnyírógép | ARM 33/ARM 34/ARM 34 R/ ARM 1300-34 R/ARM 3400 | ARM 36/ARM 37/ARM 37 R/ ARM 1400-37 R/ARM 3700 | |
|-------------------------------|---|---|---------|
| Cikkszám | 3 600 HA6 1.. | 3 600 HA6 2.. | |
| Névleges felvett teljesítmény | W | 1300 | 1400 |
| Kés szélessége | cm | 34 | 37 |
| Vágási magasság | mm | 20 – 70 | 20 – 70 |
| Térfogat, fűgyűjtő kosár | l | 40 | 40 |

Az adatok [U] = 230 V névleges feszültségre vonatkoznak. Ettől eltérő feszültségek esetén és az egyes országok számára készült különleges kivitelekben ezek az adatok változhatnak.

A bekapcsolási folyamatok rövid időtartamú feszültségcsökkenést okoznak. Hátrányos hálózati viszonyok esetén ez negatív hatással lehet más berendezések működésére. Ha a hálózati impedancia alacsonyabb, mint 0,36 Ω nem kell hálózati zavarokra számítani.

Magyar | 115

| Fűnyírógép | ARM 33/ARM 34/ARM 34 R/ ARM 1300-34 R/ARM 3400 | ARM 36/ARM 37/ARM 37 R/ ARM 1400-37 R/ARM 3700 |
|------------|---|---|
|------------|---|---|

| | | | |
|---|----|------|------|
| Súly az „EPTA-Procedure 01:2014” (01:2014 EPTA-eljárás) szerint | kg | 12,0 | 12,5 |
|---|----|------|------|

| | | | |
|------------------------|--|------|------|
| Érintésvédelmi osztály | | □/II | □/II |
|------------------------|--|------|------|

Gyári szám lásd a kerti kisképen elhelyezett típusablát

Az adatok [U] = 230 V névleges feszültségre vonatkoznak. Ettől eltérő feszültségek esetén és az egyes országok számára készült különleges kivitelekben ezek az adatok változhatnak.

A bekapcsolási folyamatok rövid időtartamú feszültségcsökkenést okoznak. Hátrányos hálózati viszonyok esetén ez negatív hatással lehet más berendezések működésére. Ha a hálózati impedancia alacsonyabb, mint 0,36 Ω nem kell hálózati zavarokra számítani.

Zaj és vibráció értékek

A zajmérési eredmények az EN 60335-2-77 szabványnak megfelelően kerültek meghatározásra.

| | 3 600 ... | HA6 1.. | HA6 2.. |
|--|-----------|---------|---------|
| A készülék A-értékelésű zajszintjének tipikus értékei: | | | |
| Hangnyomásszint | dB(A) | 91 | 92 |
| Hangteljesítményszint | dB(A) | 96 | 96 |
| Bizonytalanság, K | dB | =2 | =1 |

Viseljen fülvédőt!

Az $a_{p,r}$ rezgési összértékek (a három irány vektorösszege) és a K szórás az EN 60335-2-77 értelmében kerültek meghatározásra:

| | | | |
|-------------------------------------|---------|-------|-------|
| Rezgés kibocsátási érték, $a_{p,r}$ | m/s^2 | <2,5 | <2,5 |
| Szórás, K | m/s^2 | = 1,5 | = 1,5 |

Megfelelőségi nyilatkozat

Egyedüli felelőséggel kijelentjük, hogy a „Műszaki adatok” leírt termék megfelel

a 2011/65/EU, 2016. április 19-ig: 2004/108/EK, 2016. április 20-tól: 2014/30/EU, 2006/42/EK, 2000/14/EK irányelvekben és azok módosításaiban leírt idevágó előírásoknak és megfelel a következő szabványoknak: EN 60335-1, EN 60335-2-77, EN 50581.

2000/14/EK: Garantált hangteljesítmény-szint:

A konformitás megállapítási eljárás leírása a VI függelékben található.

Termék kategória: 32

Megnevezett vizsgálóhely:

SRL, Sudbury, England, Nr. 1088

A műszaki dokumentációja (2006/42/EK, 2000/14/EK) a következő helyen található:

Bosch Lawn and Garden Ltd., PT-HG/ENS-PA2, Stowmarket, Suffolk IP14 1EY, England

Henk Becker
Executive Vice President
Engineering

Helmut Heinzlmann
Head of Product Certification
PT/ETM9

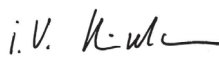
 i.V. 

Robert Bosch Power Tools GmbH
70538 Stuttgart, GERMANY
Stuttgart, 01.01.2017

Felszerelés és üzemeltetés

| A tevékenység célja | Ábra | Oldal |
|---------------------------------------|------|-------|
| Szállítmány tartalma | 1 | 201 |
| A kerekek felszerelése | 2 | 202 |
| A kengyeles fogantyúk felszerelése | 3 | 203 |
| Rakja össze a fűgyűjtő kosarat | | |
| A fűgyűjtő kosár behelyezése/levétele | 4 | 204 |
| A vágási magasság beállítása | 5 | 204 |
| Bekapcsolás | 6 | 205 |
| Kikapcsolás | 6 | 205 |
| Munkavégzési tanácsok | 7 | 206 |
| A kések karbantartása | 8 | 206 |
| Tartozék kiválasztása | 9 | 207 |

116 | Magyar

Hibakeresés



| Probléma | Lehetséges ok | Elhárítás módja | |
|---|--|---|---|
| A motor nem indul el | Hálózati feszültség hiányzik | Ellenőrizze és kapcsolja be | |
| | A dugaszoló aljzat hibás | Használjon egy másik dugaszolóaljzatot | |
| | A hosszabbító kábel megrongálódott | A kábelt vizsgálja meg, és ha megrongálódott, cserélje ki | |
| | A biztosíték leoldott | Cserélje ki a biztosítékot | |
| | A fű túl hosszú | Állítson be egy nagyobb vágási magasságot és billentse meg a kerti kismeghajtást, hogy ezzel csökkentse az indítási terhelést | |
| A motorvédelem kioldott | A motorvédelem kioldott | Hagyja lehűlni a motort és állítson be egy nagyobb vágási magasságot | |
| | A kerti kismeghajtás csak megszakításokkal működik | A hosszabbító kábel megrongálódott | A kábelt vizsgálja meg, és ha megrongálódott, cserélje ki |
| | A kerti kismeghajtás belső vezetőkei meghibásodtak | A motorvédelem kioldott | Keressen fel egy vevőszolgálatot |
| A kerti kismeghajtás egyenetlen vágási mintát hoz létre és/vagy a motor nehezen működik | A vágási magasság túl alacsony | Állítsa be nagyobbra a vágási magasságot | |
| | A kés eltompult | Kécsere | |
| | Eltömődés lehetséges | Ellenőrizze és szükség esetén tegye szabaddá a kerti kismeghajtás alsó részét (viseljen mindig kerti védőkesztyűt) | |
| A kés fordítva van felszerelve | A kés fordítva van felszerelve | Szerelje fel helyes helyzetben a kést | |
| | A kerti kismeghajtás bekapcsolása után a vágókés nem forog | A kés a fű leblokkolja | A kerti kismeghajtás kikapcsolása Távolítsa el a dugulást (viseljen mindig kerti védőkesztyűt) |
| Erős rezgések/zajok | A késrögzítő anya/csavar kilazult | Húzza meg szorosra a késrögzítő anyát/csavart (17 Nm) | |
| | A kés megrongálódott | Húzza meg szorosra a késrögzítő anyát/csavart (17 Nm) Kécsere | |

Vevőszolgálat és használati tanácsadás

www.bosch-garden.com

Ha kérdései vannak vagy pótalkatrészeket akar megrendelni, okvetlenül adja meg a kerti kismeghajtás típusábláján található 10-jegyű megrendelési számot.

Magyarország

Robert Bosch Kft.
1103 Budapest
Gyömrői út. 120.
A www.bosch-pt.hu oldalon online megrendelheti készülékének javítását.
Tel.: (061) 431-3835
Fax: (061) 431-3888

Hulladékkezelés

A kerti kismeghajtásokat, a tartozékokat és a csomagolást a környezetvédelmi szempontoknak megfelelően kell újrafelhasználásra előkészíteni.

Ne dobja ki a kerti kismeghajtásokat a háztartási szemétkosárba!

Csak az EU-tagországok számára:



Az elhasznált villamos és elektronikus berendezésekre vonatkozó 2012/19/EU európai irányelvnek és a megfelelő országos törvényeknek való átültetésének megfelelően a már nem használható elektromos és elektronikus berendezéseket külön össze kell gyűjteni és a környezetvédelmi szempontoknak megfelelően kell újrafelhasználásra leadni.

A változtatások joga fenntartva.

Русский

В состав эксплуатационных документов, предусмотренных изготовителем для продукции, могут входить настоящее руководство по эксплуатации, а также приложения.

Информация о подтверждении соответствия содержится в приложении.

Информация о стране происхождения указана на корпусе изделия и в приложении.

Дата изготовления указана на последней странице обложки Руководства.

Контактная информация относительно импортера содержится на упаковке.

Срок службы изделия

Срок службы изделия составляет 7 лет. Не рекомендуется к эксплуатации по истечении 5 лет хранения с даты изготовления без предварительной проверки (дату изготовления см. на этикетке).

Перечень критических отказов и ошибочные действия персонала или пользователя

- не использовать с поврежденной рукояткой или поврежденным защитным кожухом
- не использовать при появлении дыма непосредственно из корпуса изделия
- не использовать с перебитым или оголенным электрическим кабелем
- не использовать на открытом пространстве во время дождя (в распыляемой воде)
- не включать при попадании воды в корпус
- не использовать при сильном искрении
- не использовать при появлении сильной вибрации

Критерии предельных состояний

- перетёрт или повреждён электрический кабель
- поврежден корпус изделия

Тип и периодичность технического обслуживания

Рекомендуется очистить инструмент от пыли после каждого использования.

Хранение

- необходимо хранить в сухом месте
- необходимо хранить вдали от источников повышенных температур и воздействия солнечных лучей
- при хранении необходимо избегать резкого перепада температур
- хранение без упаковки не допускается
- подробные требования к условиям хранения смотрите в ГОСТ 15150 (Условие 1)

Транспортировка

- категорически не допускается падение и любые механические воздействия на упаковку при транспортировке

- при разгрузке/погрузке не допускается использование любого вида техники, работающей по принципу зажима упаковки
- подробные требования к условиям транспортировки смотрите в ГОСТ 15150 (Условие 5)

Указания по безопасности

Внимание! Внимательно прочитайте следующие указания. Ознакомьтесь с элементами управления и правильным использованием садового инструмента. Сохраняйте руководство по эксплуатации для дальнейшего использования.

Пояснения к символам на садовом инструменте



Общее указание на наличие опасности.



Прочитайте руководство по эксплуатации.



Следите за тем, чтобы отбрасываемые работающей машиной предметы не травмировали находящихся вблизи людей.



Предупреждение: Выдерживайте безопасное расстояние до садового инструмента, когда он работает.



Осторожно: Не прикасайтесь к вращающимся ножам. Ножи острые. Берегите пальцы ног и рук.



Неприменимо.



Выключайте садовый инструмент и вытаскивайте штепсельную вилку из

розетки перед изменением настроек на садовом инструменте или его очисткой, если запутался шнур или если Вам нужно оставить садовый инструмент без присмотра даже на короткое время. Держите шнур питания на расстоянии от ножей.



Прежде чем прикасаться к деталям садового инструмента, подождите, пока все его детали полностью не остановятся. Ножи продолжают вращаться некоторое время после выключения садового инструмента и могут причинить телесные повреждения.



Не используйте садовый инструмент в дождь и не подвергайте его воздействию дождя.



Берегитесь удара электрическим током.



Держите шнур питания на расстоянии от ножей.

Эксплуатация

- ▶ Никогда не позволяйте пользоваться садовым инструментом детям или лицам, не знакомым с этими указаниями. Национальные предписания могут ограничивать возраст оператора. Если Вы не пользуетесь садовым инструментом, храните его в недосягаемом для детей месте.
- ▶ Этот садовый инструмент не предназначен для использования лицами (включая детей) с ограниченными психическими или сенсорными способностями, с

нарушениями психического здоровья, а также с недостаточным опытом/знаниями, исключая случаи, когда эксплуатация осуществляется такими лицами под наблюдением ответственного за их безопасность либо после получения от ответственного за безопасность соответствующих разъяснений относительно эксплуатации данного садового инструмента.

Необходимо проследить, чтобы дети не играли с садовым инструментом.

- ▶ Никогда не осуществляйте стрижку газона, если поблизости находятся другие люди, в особенности дети или домашние животные.
- ▶ Оператор или пользователь ответствен за несчастные случаи и ущерб, нанесенный другим лицам или их имуществу.
- ▶ Не работайте с садовым инструментом босиком или в открытых сандалиях. Всегда одевайте прочную обувь и длинные брюки.
- ▶ Тщательно осмотрите участок работы и уберите камни, палки, проволоку, кости и прочие посторонние предметы.
- ▶ Перед использованием всегда проверяйте ножи, винты ножей и ножевой узел на предмет износа и повреждения. Во избежание дисбаланса всегда меняйте сразу все износившиеся или поврежденные ножи и винты ножей.

- ▶ Косите только при дневном свете либо хорошем искусственном освещении.
- ▶ Не работайте с газонокосилкой в плохую погоду, в особенности, когда надвигается гроза.
- ▶ По возможности не пользуйтесь садовым инструментом на влажной траве.
- ▶ Передвигайтесь всегда спокойно, никогда не бегите.
- ▶ Никогда не используйте садовый инструмент с поврежденными защитными устройствами и крышками или без предохранительных приспособлений, как напр., без дефлектора и/или травосборника.
- ▶ Носите средства защиты слуха.
- ▶ **Работа на склонах может быть опасной.**
 - Не косите на особенно крутых склонах.
 - На склонах и на мокрой траве всегда следите за уверенным шагом.
 - На наклонных поверхностях всегда работайте поперек и никогда не работайте в направлении вверх или вниз.
 - Будьте особенно осторожны при смене направления на склонах.
- ▶ Будьте крайне осторожны, если Вы идете спиной вперед или тянете садовый инструмент за собой.
- ▶ При скашивании травы всегда толкайте садовый инструмент перед собой и никогда не подтягивайте его к себе.
- ▶ Ножи должны быть полностью остановлены, если Вам нужно наклонить садовый инструмент для транспортировки, пересечь участок, не засеянный травой, или убрать садовый инструмент с участка/переместить на участок, где Вы производили/намерены производить скашивание.
- ▶ Не наклоняйте садовый инструмент, начиная работу с ним или запуская двигатель, за исключением тех случаев, когда это необходимо для работы в высокой траве. В таком случае приподнимите садовый инструмент с противоположной Вам стороны нажатием на рукоятку, однако не больше нужного. Следите за тем, чтобы Ваши руки были на рукоятке, когда будете опять опускать садовый инструмент.
- ▶ Включите садовый инструмент, как описано в инструкции по эксплуатации, следите за тем, чтобы Ваши ноги были на достаточном расстоянии от вращающихся ножей.
- ▶ Держите руки и ноги на расстоянии от вращающихся частей и не подставляйте их под вращающиеся части.
- ▶ При работе с садовым инструментом держитесь на расстоянии от зоны выброса.
- ▶ Никогда не поднимайте и не переносите садовый инструмент при работающем двигателе.

► **Ничего не меняйте в садовом инструменте.** Недопустимые изменения могут сказаться на безопасности Вашего садового инструмента и приводить к сильным шумам и вибрациям.

► Регулярно проверяйте шнур питания и используемый удлинитель. Не подключайте поврежденный шнур к сети и не прикасайтесь к нему, не отключив его от сети. Если шнур поврежден, возможен контакт с находящимися под напряжением деталями. Защитите себя от опасности поражения электрическим током.

Вытягивайте штепсель из розетки:

- всегда, когда оставляете садовый инструмент без присмотра,
- перед устранением застрявания,
- перед проверкой, очисткой или выполнением прочих работ на садовом инструменте,
- после столкновения с чужеродными предметами. Немедленно проверьте садовый инструмент на предмет повреждений и при необходимости отремонтируйте его,
- если садовый инструмент начнет необычно вибрировать (немедленно проверить).

Электроподключение

- Напряжение источника питания должно соответствовать данным на заводской табличке агрегата.
- Рекомендуется включать этот агрегат только в розетку,

оборудованную устройством защитного отключения на 30 мА.

- При замене шнура используйте только шнур, рекомендованный изготовителем агрегата, № для заказа и тип см. в инструкции по эксплуатации.
- Никогда не беритесь за штепсель мокрыми руками.
- Не переезжайте через шнур питания и через удлинитель, не сдавливайте их и не тяните за них, поскольку этим Вы можете повредить их. Защищайте шнур от высоких температур, масел и острых краев.
- Удлинитель должен иметь указанное в инструкции по эксплуатации сечение и быть защищен от брызг воды. Штепсельный разъем не должен лежать в воде.
- При манипуляциях или работах в зоне острых ножей всегда одевайте садовые рукавицы.

Электробезопасность

- **Внимание! Перед проведением работ по техническому обслуживанию или очистке, выключайте садовый инструмент и вытягивайте штепсельную вилку из розетки. Эти операции необходимо проделывать также и в том случае, если сетевой кабель поврежден, перерезан или запутался.**
- **После выключения садового инструмента ножи еще**

несколько секунд продолжают вращаться.

► Осторожно – не касайтесь вращающегося ножа.

Из соображений безопасности Ваш садовый инструмент имеет защитную изоляцию и не нуждается в заземлении. Рабочее напряжение составляет 230 В ~, 50 Гц (для стран, не входящих в ЕС: 220 В или 240 В в зависимости от исполнения).

Используйте только разрешенный кабель-удлинитель. Информацию можно получить в авторизированной сервисной мастерской.

Разрешается использовать только удлинители типа H05VV-F, H05RN-F или IEC (60227 IEC 53, 60245 IEC 57).

Если Вам нужен удлинитель к агрегату, разрешается использовать только удлинители с сечением провода:

- 1,0 мм²: максимальная длина 40 м
- 1,5 мм²: максимальная длина 60 м
- 2,5 мм²: максимальная длина 100 м

Указание: Кабель-удлинитель должен, по предписаниям техники безопасности, иметь защитный проводник, который соединен через вилку сети с защитным проводником Вашей электрической сети.

В сомнительных случаях обратитесь к профессиональному электрику или в ближайшую сервисную мастерскую фирмы Bosch.

► ОСТОРОЖНО: От кабелей-удлинителей, не отвечающих предписаниям, может исходить опасность. Кабель-удлинитель, вилка и муфта должны быть выполнены в водонепроницаемом исполнении и допущены для использования под открытым небом.

Кабельные соединения должны быть сухими и не лежать на земле.

Для повышения безопасности рекомендуется использовать устройство защитного отключения (УЗО), срабатывающее при макс. 30 мА. УЗО следует проверять перед каждым использованием аппарата.

Указание для продуктов **за пределами Великобритании:**

ВНИМАНИЕ: В интересах Вашей безопасности необходимо соединить штекер садового инструмента с кабелем-удлинителем.

Соединительная муфта кабеля-удлинителя должна быть защищена от водяных брызг, сделана из резины или покрыта резиной. Кабель-удлинитель должен использоваться с приспособлением для разгрузки провода от натяжения.

Шнур необходимо регулярно проверять на наличие признаков повреждения, его можно использовать только в безупречном состоянии.

Поврежденный сетевой шнур разрешается ремонтировать только в авторизированной мастерской Bosch.

Техобслуживание

► При манипуляциях или работах в зоне острых ножей всегда одевайте садовые рукавицы.

- Проверяйте все гайки, болты и винты на предмет прочной посадки с целью обеспечения безопасного рабочего состояния садового инструмента.
- Регулярно проверяйте состояние и степень износа травосборника.
- Проверяйте садовый инструмент и на всякий случай меняйте износившиеся или поврежденные детали.
- Используйте только предусмотренные для садового инструмента ножи.
- Для замены используйте оригинальные запасные части фирмы Bosch.
- Перед хранением проверьте, чтобы садовый инструмент был чистым и на нем не было органических остатков. При

необходимости очистите его сухой щеткой.

Символы

Следующие символы помогут Вам при чтении и понимании руководства по эксплуатации. Запомните символы и их значение. Правильная интерпретация символов поможет Вам правильнее и надежнее работать с садовым инструментом.

| Символ | Значение |
|---|-----------------------------|
|  | Направление реакции |
|  | Направление движения |
|  | Надевайте защитные рукавицы |
|  | Вес |
|  | Включение |
|  | Выключение |
|  | Разрешенное действие |
|  | Запрещенное действие |
|  | Принадлежности/запчасти |

Применение по назначению

Садовый инструмент предназначен для скашивания травы на частных газонах.

Технические данные

| Газонокосилка | | ARM 33/ARM 34/ARM 34 R/ ARM 1300-34 R/ARM 3400 | ARM 36/ARM 37/ARM 37 R/ ARM 1400-37 R/ARM 3700 |
|-------------------------------------|----|---|---|
| Товарный № | | 3 600 HA6 1.. | 3 600 HA6 2.. |
| Ном. потребляемая мощность | Вт | 1 300 | 1 400 |
| Ширина ножа | см | 34 | 37 |
| Высота скашивания | мм | 20 – 70 | 20 – 70 |
| Вместимость травосборника | л | 40 | 40 |
| Вес согласно ЕРТА-Procedure 01:2014 | кг | 12,0 | 12,5 |
| Класс защиты | | □/II | □/II |

Серийный номер

см. заводскую табличку садового инструмента

Параметры указаны для номинального напряжения [U] 230 В. При других значениях напряжения, а также в специфическом для страны исполнении инструмента возможны иные параметры.

Процессы включения вызывают кратковременные падения напряжения. При неблагоприятных условиях в сети возможно отрицательное воздействие на другие приборы. При полном сопротивлении сети не более 0,36 Ом никаких помех не ожидается.

Данные по шуму и вибрации

| | | | |
|---|------------------|---------|---------|
| Значения звуковой эмиссии определены в соответствии с EN 60335-2-77. | 3 600 ... | HA6 1.. | HA6 2.. |
| A-взвешенный уровень шума от электроинструмента составляет обычно: | | | |
| уровень звукового давления | дБ(A) | 91 | 92 |
| уровень звуковой мощности | дБ(A) | 96 | 96 |
| погрешность K | дБ | =2 | =1 |
| Одевайте наушники! | | | |
| Общая вибрация a_h (векторная сумма трех направлений) и погрешность K в соответствии с EN 60335-2-77: | | | |
| вибрация a_h | м/с ² | <2,5 | <2,5 |
| погрешность K | м/с ² | = 1,5 | = 1,5 |

Заявление о соответствии

| | | | |
|--|-----------|---------|---------|
| | 3 600 ... | HA6 1.. | HA6 2.. |
| Мы заявляем под нашу единоличную ответственность, что описанный в разделе «Технические данные» продукт отвечает всем соответствующим положениям Директив 2011/65/EU, до 19 апреля 2016: 2004/108/EC, начиная с 20 апреля 2016: 2014/30/EU, 2006/42/EC, 2000/14/CE, включая их изменения, а также следующим нормам: EN 60335-1, EN 60335-2-77, EN 50581. 2000/14/EC: гарантированный уровень звуковой мощности: Процедура оценки соответствия согласно приложения VI. | | | |
| | дБ(A) | 96 | 96 |

Категория продукта: 32

Указанный испытательный пункт:
SRL, Sudbury, England, Nr. 1088

Техническая документация (2006/42/EC, 2000/14/EC):
Bosch Lawn and Garden Ltd., PT-HG/ENS-PA2,
Stowmarket, Suffolk IP14 1EY, England

Henk Becker Helmut Heinzelmann
Executive Vice President Head of Product Certification
Engineering PT/ETM9

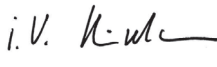
Robert Bosch Power Tools GmbH
70538 Stuttgart, GERMANY
Stuttgart, 01.01.2017

Монтаж и эксплуатация

| Действие | Рисунок | Страница |
|--------------------------------|---------|----------|
| Комплект поставки | 1 | 201 |
| Монтаж колес | 2 | 202 |
| Монтаж рукоятки | 3 | 203 |
| Сборка травосборника | | |
| Установка/снятие травосборника | 4 | 204 |
| Настройка высоты скашивания | 5 | 204 |
| Включение | 6 | 205 |
| Выключение | 6 | 205 |
| Указания по работе | 7 | 206 |
| Техническое обслуживание ножей | 8 | 206 |
| Выбор принадлежностей | 9 | 207 |

Поиск неисправностей



| Проблема | Возможная причина | Устранение |
|-------------------------|-----------------------------|--|
| Двигатель не включается | Отсутствует питание | Проверьте и включите |
| | Неисправна розетка | Воспользуйтесь другой штепсельной розеткой |
| | Поврежден кабель-удлинитель | Проверьте кабель-удлинитель и замените его в случае повреждения |
| | Сработал предохранитель | Замените предохранитель |
| Трава слишком высокая | Трава слишком высокая | Настройте большую высоту скашивания и наклоните садовый инструмент, чтобы снизить начальную нагрузку |
| | Сработала защита двигателя | Дайте двигателю остыть и установите большую высоту скашивания |

124 | Русский

| Проблема | Возможная причина | Устранение |
|---|---|---|
| Садовый инструмент работает с перебоями | Поврежден кабель-удлинитель | Проверьте кабель-удлинитель и замените его в случае повреждения |
| | Повреждена внутренняя проводка садового инструмента | Обратитесь в сервисную мастерскую |
| | Сработала защита двигателя | Дайте двигателю остыть и установите большую высоту скашивания |
| Садовый инструмент скашивает неравномерно и/или Двигатель работает с трудом | Высота скашивания слишком мала | Установите большую высоту скашивания |
| | Затупился нож | Замените нож |
| | Возможно, агрегат забился | Проверьте нижнюю часть садового инструмента и при необходимости устраните причину (обязательно одевайте садовые рукавицы) |
| После включения садового инструмента нож не вращается | Нож установлен неправильной стороной | Установите нож правильной стороной |
| | На нож намоталась трава | Выключите садовый инструмент Устраните причину (обязательно одевайте садовые рукавицы) |
| Чрезмерная вибрация/шум | Ослабились гайка ножа/винт ножа | Затяните гайку ножа/винт ножа (17 Нм) |
| | Нож поврежден | Замените нож |

Сервис и консультирование на предмет использования продукции

www.bosch-garden.com

При всех дополнительных вопросах и заказе запчастей, пожалуйста, обязательно указывайте 10-значный товарный номер, указанный на заводской табличке садового инструмента.

Для региона: Россия, Беларусь, Казахстан, Украина

Гарантийное обслуживание и ремонт электроинструмента, с соблюдением требований и норм изготовителя производятся на территории всех стран только в фирменных или авторизованных сервисных центрах «Роберт Бош».

ПРЕДУПРЕЖДЕНИЕ! Использование контрафактной продукции опасно в эксплуатации, может привести к ущербу для Вашего здоровья. Изготовление и распространение контрафактной продукции преследуется по Закону в административном и уголовном порядке.

Россия

Уполномоченная изготовителем организация:
ООО «Роберт Бош»
Вашутинское шоссе, вл. 24
141400, г.Химки, Московская обл.
Россия
Тел.: 8 800 100 8007 (звонок по России бесплатный)
E-Mail: info.powertools@ru.bosch.com

Полную и актуальную информацию о расположении сервисных центров и приёмных пунктов Вы можете получить:

- на официальном сайте www.bosch-pt.ru
- либо по телефону справочно – сервисной службы Bosch 8 800 100 8007 (звонок по России бесплатный)

Беларусь

ИП «Роберт Бош» ООО
Сервисный центр по обслуживанию электроинструмента
ул. Тимирязева, 65А-020
220035, г. Минск
Беларусь
Тел.: +375 (17) 254 78 71
Тел.: +375 (17) 254 79 15/16
Факс: +375 (17) 254 78 75
E-Mail: pt-service.by@bosch.com
Официальный сайт: www.bosch-pt.by

Казахстан

ТОО «Роберт Бош»
Сервисный центр по обслуживанию электроинструмента
г. Алматы
Казахстан
050050
пр. Райымбека 169/1
уг. ул. Коммунальная
Тел.: +7 (727) 232 37 07
Факс: +7 (727) 233 07 87
E-Mail: info.powertools.ka@bosch.com
Официальный сайт: www.bosch.kz; www.bosch-pt.kz

Утилізація

Садові інструменти, принадлежности і упаковку потрібно здавати на екологічно чистої утилізації.

Не викидайте садові інструменти в побутовий сміття!

Тільки для країн-членів ЄС:



В соответствии с европейской директивой 2012/19/EU об отработанных электрических и электронных приборах и ее претворением в национальное законодательство отслужившие электрические и электронные приборы и инструменты нужно собирать отдельно и сдавать на экологически чистую рекуперацию.

Возможны изменения.

Українська

Вказівки з техніки безпеки

Увага! Уважно прочитайте наступні вказівки. Ознайомтеся з елементами управління і правилами користування садовим інструментом. Зберігайте інструкцію з експлуатації для подальшого користування нею.

Пояснення щодо символів на садовому інструменті



Загальна вказівка про безпеку.



Прочитайте цю інструкцію з експлуатації.



Слідкуйте за тим, щоб чужорідні частки, що відлітають при видуванні повітря, не травмували людей поблизу.



Попередження: Дотримуйтеся безпечної відстані до садового інструменту, коли він працює.



Обережно: Не торкайтеся до ножів, що обертаються. Ножі гострі. Бережіть пальці рук і ніг.



Не стосується.



Вимикайте садовий інструмент та витягайте штепсель з розетки, якщо Ви хочете перенастроїти або очистити його, якщо шнур заплутався або якщо Ви залишаєте садовий інструмент без нагляду навіть на короткий проміжок часу. Не

допускайте потрапляння шнура живлення під ножі.



Перш ніж торкатися до деталей садового інструменту, зачекайте, доки всі деталі не зупиняться. Після вимкнення садового інструменту ножі ще продовжують обертатися і можуть призвести до поранень.



Не користуйтеся садовим інструментом в дощ, на прилад взагалі не повинен попадати дощ.



Захищайте себе від удару електричним струмом.



Не допускайте потрапляння шнура живлення під ножі.

Експлуатація

- ▶ Ні в якому разі не дозволяйте користуватися садовим інструментом дітям і особам, що не знайомі з цими вказівками. Національні приписи можуть обмежувати допустимий вік користувача. Якщо Ви не працюєте з садовим інструментом, зберігайте його в недоступному для дітей місці.
- ▶ Цей садовий інструмент не призначений для використання особами (включаючи дітей) з обмеженими психічними, чуттєвими або розумовими здатностями або недостатнім досвідом та/або недостатніми знаннями – це дозволяється робити лише у тому випадку, якщо за ними спостерігає особа, що відповідає за їхню безпеку, або вони отримують від неї вказівки щодо того, як слід використовувати прилад. Необхідно спостерігати за дітьми, щоб переконатися, що вони не грають з садовим інструментом.
- ▶ Ніколи не скошуйте траву, коли поблизу знаходяться люди, зокрема діти, або домашні тварини.
- ▶ Користувач несе відповідальність за нещасні випадки, тілесні ушкодження інших людей і пошкодження чужого майна.
- ▶ Не працюйте з садовими інструментом босоніж або у відкритих сандалях. Завжди майте на собі міцне взуття і довгі штани.
- ▶ Уважно огляньте ділянку, на якій Ви збираєтесь працювати, і приберіть каміння, дрючки, дроти, кістки і інші чужорідні предмети.
- ▶ Перед користуванням газонокосаркою завжди продивляйтеся, чи не зносилися і чи не пошкоджені ножі, гвинти ножів і ножовий вузол. Щоб уникнути дисбалансу, ножі і гвинти ножів, що зносилися або пошкоджені, завжди міняйте усі разом.
- ▶ Скошуйте траву лише при денному світлі або при доброму штучному освітленні.
- ▶ Не працюйте з газонокосаркою в погану погоду, особливо, коли збирається гроза.
- ▶ За можливістю не користуйтеся садовим інструментом на мокрій траві.

- ▶ Завжди йдіть спокійним кроком, ніколи не біжіть.
- ▶ Ніколи не користуйтеся садовим інструментом з пошкодженими захисними пристроями і кришками або без запобіжних пристроїв, як напр., без дефлектора та/або без кошика для скошеної трави.
- ▶ Вдягайте навушники.
- ▶ **Скошування трави на косогорах може бути небезпечним.**
 - Не скошуйте траву на занадто крутих схилах.
 - На схилах та на мокрій траві завжди слідкуйте за тим, щоб Ви стійко стояли на ногах.
 - На схилах завжди косіть газон поперек, а не вгору-вниз.
 - Якщо Ви працюєте на схилах, будьте особливо обережними на поворотах.
 - ▶ Будьте особливо обережними, коли Ви задкуєте або тягнете садовий інструмент за собою.
 - ▶ При скошуванні трави завжди штовхайте садовий інструмент поперед себе і ніколи не тягніть його до себе.
 - ▶ Нахилити садовий інструмент для його перевезення, перевозити його через голі ділянки, а також до місця, де Ви збираєтесь скошувати траву, або з такого місця дозволяється лише, коли ножі стоять.
 - ▶ При запуску садового інструменту і вмиканні мотора не нахиляйте садовий інструмент – за винятком тих випадків, коли це необхідно зважаючи на високу траву. У такому випадку піднімайте садовий інструмент, притискаючи рукоятку, лише наскільки це необхідно і лише з протилежного до Вас боку. Коли будете опускати садовий інструмент, слідкуйте за тим, щоб Ваші руки були на рукоятці.
- ▶ Вмикайте садовий інструмент, як описано в інструкції з експлуатації, і слідкуйте за тим, щоб Ваші ноги були на достатній відстані від ножів, що обертаються.
- ▶ Не підсовуйте руки і ноги під деталі, що обертаються, і не тримайте поблизу від таких деталей.
- ▶ Тримайтеся на відстані від викидної зони, коли працюєте із садовим інструментом.
- ▶ Ніколи не піднімайте і не переносьте садовий інструмент, коли працює мотор.
- ▶ **Нічого не міняйте в приладі.** Недозволені зміни можуть вплинути на безпеку садового інструменту і призвести до посиленних шумів і вібрацій.
- ▶ Регулярно перевіряйте шнур живлення та подовжувач, яким Ви користуєтесь. Не під'єднуйте пошкоджений шнур до мережі живлення і не торкайтеся до нього, поки Ви не від'єдали його від мережі живлення. При пошкодженому шнурі можливий контакт з частинами, що знаходяться під напругою. Захистіть себе від небезпеки ураження електричним струмом.

Витягуйте штепсель з розетки:

- завжди, коли залишаєте садовий інструмент без нагляду,
- перед тим, як звільнити шипи що застрягли,
- перед тим, як перевірити або прочистити садовий інструмент, або виконати якісь роботи в ньому,
- після зіткнення з чужорідним тілом. негайно перевірте садовий інструмент на предмет пошкоджень і за необхідністю відремонтуйте,
- якщо садовий інструмент почав незвичайно вібрувати (негайно перевірте).

Підключення до джерела струму

- ▶ Напруга в джерелі струму повинна відповідати даним на заводській табличці приладу.
- ▶ Радимо підключати цей прилад лише до розетки, що захищена автоматом захисного вимкнення на 30 mA.
- ▶ При заміні шнура на цьому приладі використовуйте лише мережний шнур, що передбачений виробником, номер для замовлення та тип див. в інструкції з експлуатації.
- ▶ Ніколи не беріться за штепсель мокрими руками.
- ▶ Не переїжджайте, не здавлюйте та не смикайте мережевий шнур або подовжувальний шнур, оскільки його можна пошкодити. Захищайте шнур від високої температури, масла і гострих країв.

- ▶ Подовжувальний шнур повинен мати вказаний в інструкції з експлуатації переріз та бути захищений від бризок води. Штепсельний роз'єм не повинен лежати в воді.
- ▶ Вдягайте завжди садові рукавиці, якщо Ви збираєтесь орудувати або працювати поблизу гострих ножів.

Електрична безпека

- ▶ **Увага! Перед роботами з технічного обслуговування або очищення вимикайте садовий інструмент та витягуйте штепсель з розетки. Це саме має чинність і якщо електрокабель пошкоджений, надрізаний або заплутався.**
- ▶ **Після вимкнення садового інструменту ножі обертаються ще декілька секунд.**
- ▶ **Обережно – не торкайтеся до ножа, що обертається.**

З міркувань техніки безпеки Ваш садовий інструмент має захисну ізоляцію і не потребує заземлення. Робоча напруга становить 230 В ~, 50 Гц (для країн, що не належать до ЄС, в залежності від виконання 220 В або 240 В). Використовуйте лише дозволені подовжувальні кабелі. Інформацію можна отримати в авторизований сервісній майстерні. Дозволяється користуватися лише подовжувачами типу H05VV-F, H05RN-F або IEC (60227 IEC 53, 60245 IEC 57).

Якщо Ви будете користуватися приладом через подовжувач,

дозволяється користуватися лише шнуром з таким діаметром:

- 1,0 мм²: максимальна довжина 40 м
- 1,5 мм²: максимальна довжина 60 м
- 2,5 мм²: максимальна довжина 100 м

Вказівка: якщо використовується подовжувальний кабель, він повинен мати захисний провід, який через штекер поєднаний з захисним проводом Вашої електромережі (як описано в правилах техніки безпеки).

При сумнівах запитайте кваліфікованого електрика або найближче представництво компанії Bosch, що здійснює сервісне обслуговування.

- ▶ **ОБЕРЕЖНО: Не передбачений подовжувальний кабель може бути небезпечним. Подовжувальний кабель, штекер та муфта повинні мати водонепроникне, дозволене для використання надворі виконання.**

Кабельні з'єднання мають бути сухими і не повинні лежати на землі. З метою збільшення безпеки рекомендується користуватися захисним автоматом макс. на 30 мА. Цей захисний автомат слід перевіряти перед кожним користуванням.

Вказівка щодо продуктів, що були куплені **за межами Великобританії**: **УВАГА:** З міркувань техніки безпеки потрібно, щоб штепсель садового

інструменту був з'єднаний з подовжувальним кабелем.

З'єднувальна муфта подовжувального кабелю повинна бути захищена від водяних бризок, зроблена з гуми або покрита гумою. Подовжувальний кабель має використовуватися з елементом, що компенсує натяг.

Під'єднувальний кабель треба регулярно перевіряти на предмет пошкоджень; його дозволяється використовувати лише в бездоганному стані.

Пошкоджений під'єднувальний кабель дозволяється ремонтувати лише в авторизованій майстерні Bosch.

Технічне обслуговування



- ▶ **Вдягайте завжди садові рукавиці, якщо Ви збираєтесь орудувати або працювати поблизу гострих ножів.**
- ▶ Перевіряйте всі гайки, прогоничі і гвинти на предмет міцної посадки, щоб забезпечити безпечний робочий стан садового інструменту.
- ▶ Регулярно перевіряйте стан і відсутність слідів зношення на кошику для трави.
- ▶ Перевіряйте садовий інструмент і про всяк випадок міняйте зношені або пошкоджені деталі.
- ▶ Використовуйте лише ножі, що передбачені для садового інструменту.
- ▶ Слідкуйте за тим, щоб нові деталі були від Bosch.







130 | Українська

- Перед зберіганням впевніться, що садовий інструмент чистий і на ньому нема органічних залишків. За необхідністю очистіть його сухою щіткою.

Символи

Наступні символи стануть Вам у нагоді, коли Ви будете читати та щоб зрозуміти інструкцію з експлуатації. Запам'ятайте ці символи та їх значення. Правильне розуміння символів допоможе Вам правильно та безпечно користуватися садовим інструментом.

| Символ | Значення |
|---|------------------|
|  | Напрямок реакції |
|  | Напрямок руху |

| Символ | Значення |
|---|---------------------------|
|  | Вдягайте захисні рукавиці |
|  | Вага |
|  | Вмикання |
|  | Вимикання |
|  | Дозволена дія |
|  | Заборонена дія |
|  | Приладдя/запчастини |

Призначення приладу

Садовий інструмент призначений для косіння газонів в приватному господарстві.

Технічні дані

| Газонокосарка | | ARM 33/ARM 34/ARM 34 R/ ARM 1300-34 R/ARM 3400 | ARM 36/ARM 37/ARM 37 R/ ARM 1400-37 R/ARM 3700 |
|---|----|---|---|
| Товарний номер | | 3 600 HA6 1.. | 3 600 HA6 2.. |
| Ном. споживана потужність | Вт | 1300 | 1400 |
| Ширина ножа | см | 34 | 37 |
| Висота скошування | мм | 20 – 70 | 20 – 70 |
| Місткість кошика для трави | л | 40 | 40 |
| Вага відповідно до ЕРТА-Procedure 01:2014 | кг | 12,0 | 12,5 |
| Клас захисту | | □/II | □/II |

Серійний номер див. заводську табличку на садовому інструменті
 Параметри зазначені для номінальної напруги [U] 230 В. При інших значеннях напруги, а також у специфічному для країни виконанні можливі інші параметри.

Процеси вмикання спричиняють короточасні падіння напруги. За несприятливих умов у мережі це може впливати на інші прилади. При повному опорі в мережі менш за 0,36 Ом перешкоди не очікуються.

Інформація щодо шуму і вібрації

Значення звукової емісії отримані відповідно до EN 60335-2-77.

A-зважений рівень звукового тиску від приладу, як правило, становить:

| | 3 600 ... | HA6 1.. | HA6 2.. |
|----------------------|-----------|---------|---------|
| звукове навантаження | дБ(A) | 91 | 92 |
| звукова потужність | дБ(A) | 96 | 96 |
| похибка K | дБ | =2 | =1 |

Вдягайте навушники!

Сумарна вібрація a_h (векторна сума трьох напрямків) та похибка K відповідно до EN 60335-2-77:

| | 3 600 ... | HA6 1.. | HA6 2.. |
|----------------|------------------|---------|---------|
| вібрація a_h | м/с ² | <2,5 | <2,5 |
| похибка K | м/с ² | = 1,5 | = 1,5 |

Заява про відповідність

Ми заявляємо під нашу одноособову відповідальність, що описаний у розділі «Технічні дані» продукт відповідає усім відповідним положенням Директив 2011/65/EU, до 19 квітня 2016: 2004/108/EC, починаючи з 20 квітня 2016: 2014/30/EU, 2006/42/EC, 2000/14/EC включаючи їх зміни, а також наступним нормам: EN 60335-1, EN 60335-2-77, EN 50581.
2000/14/EC: гарантована звукова потужність:
Процедура оцінки відповідності згідно з додатком VI.

3 600 ... HA6 1.. HA6 2..

дБ(A) 96 96

Категорія продукту: 32

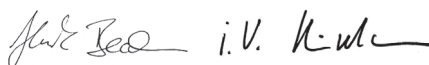
Призначений центр:
SRL, Sudbury, England, Nr. 1088Технічна документація (2006/42/EC, 2000/14/EC):
Bosch Lawn and Garden Ltd., PT-HG/ENS-PA2,
Stowmarket, Suffolk IP14 1EY, EnglandHenk Becker Helmut Heinzlmann
Executive Vice President Head of Product Certification
Engineering PT/ETM9

Robert Bosch Power Tools GmbH
70538 Stuttgart, GERMANY
Stuttgart, 01.01.2017

Монтаж та експлуатація

| Дія | Малюнок | Сторінка |
|-------------------------------------|----------|----------|
| Обсяг поставки | 1 | 201 |
| Монтаж коліс | 2 | 202 |
| Монтаж рукоятки | 3 | 203 |
| Збирання кошика для трави | | |
| Монтаж/демонтаж кошика для трави | 4 | 204 |
| Регулювання висоти скошування трави | 5 | 204 |
| Вмикання | 6 | 205 |
| Вимкнення | 6 | 205 |
| Вказівки щодо роботи | 7 | 206 |
| Технічне обслуговування ножа | 8 | 206 |
| Вибір приладдя | 9 | 207 |

Пошук несправностей



| Симптоми | Можлива причина | Що робити |
|-------------------------------------|--|--|
| Мотор не запускається | Відсутнє живлення | Перевірте і увімкніть |
| | Несправна розетка | Користуйтеся іншою розеткою |
| | Пошкоджений подовжувальний кабель | Перевірте та замініть кабель у разі його пошкодження |
| | Спрацював запобігач | Поміняйте запобіжник |
| | Трава занадто висока | Встановіть більшу висоту скошування і нахиліть садовий інструмент, щоб зменшити початкову навантаження |
| Садовий інструмент працює зі збоями | Спрацював захисний автомат мотора | Дайте мотору охолонути і встановіть більшу висоту скошування |
| | Пошкоджений подовжувальний кабель | Перевірте та замініть кабель у разі його пошкодження |
| | Пошкоджена внутрішня проводка садового інструменту | Зверніться в сервісну майстерню |
| | Спрацював захисний автомат мотора | Дайте мотору охолонути і встановіть більшу висоту скошування |

132 | Українська

| Симптоми | Можлива причина | Що робити |
|--|--------------------------------|--|
| Садовий інструмент скошує траву нерівномірно <i>і/або</i> Мотор працює важко | Занадто мала висота скошування | Встановіть більшу висоту скошування |
| | Затупився ніж | Замініть ножи |
| | Можливо, прилад забився | Перевірте нижню частину садового інструменту і за необхідністю усуньте причину (завжди вдягайте садові рукавиці) |
| | Ніж неправильно монтований | Монтуйте ніж правильно |
| Після вмикання садового інструменту ніж не обертається | На ніж накрутилася трава | Вимкніть садовий інструмент Усуньте причину (завжди вдягайте садові рукавиці) |
| | Послабилися гайка/гвинт ножа | Затягніть гайку/гвинт ножа (17 Нм) |
| Сильна вібрація/шум | Послабилися гайка/гвинт ножа | Затягніть гайку/гвинт ножа (17 Нм) |
| | Ніж пошкодився | Замініть ножи |

Сервіс та надання консультацій щодо використання продукції

www.bosch-garden.com

При всіх додаткових запитаннях та замовленні запчастин, будь ласка, зазначайте 10-значний номер для замовлення, що стоїть на заводській табличці садового інструменту.

Гарантійне обслуговування і ремонт електроінструменту здійснюються відповідно до вимог і норм виготовлювача на території всіх країн лише у фірмових або авторизованих сервісних центрах фірми «Роберт Бош». **ПОПЕРЕДЖЕННЯ!** Використання контрафактної продукції небезпечно в експлуатації і може мати негативні наслідки для здоров'я. Виготовлення і розповсюдження контрафактної продукції переслідується за Законом в адміністративному і кримінальному порядку.

Україна

ТОВ «Роберт Бош»
Сервісний центр електроінструментів
вул. Крайня, 1, 02660, Київ-60
Україна
Тел.: (044) 4 90 24 07 (багатоканальний)
E-Mail: pt-service.ua@bosch.com
Офіційний сайт: www.bosch-powertools.com.ua

Адреса Регіональних гарантійних сервісних майстерень зазначена в Національному гарантійному талоні.

Утилізація

Садові інструменти, приладдя і упаковку треба здавати на екологічно чисту повторну переробку.

Не викидайте садові інструменти в побутове сміття!

Лише для країн ЄС:



Відповідно до європейської директиви 2012/19/EU про відпрацьовані електро- і електронні прилади і її перетворення в національному законодавстві електро- і електронні прилади, що вийшли з використання повинні здаватися окремо і утилізуватися екологічно чистим способом.

Можливі зміни.

Қазақша

Өндірушінің өнім үшін қарастырған пайдалану құжаттарының құрамында пайдалану жөніндегі осы нұсқаулық, сонымен бірге қосымшалар да болуы мүмкін. Сәйкестікті растау жайлы ақпарат қосымшада бар. Өнімді өндірген мемлекет туралы ақпарат өнімнің корпусында және қосымшада көрсетілген. Өндіру күні нұсқаулықтың соңғы, мұқаба бетінде көрсетілген. Импорттаушы контакттік мәліметін орамада табу мүмкін.

Өнімді пайдалану мерзімі

Өнімнің қызмет ету мерзімі 7 жыл. Өндірілген мерзімнен бастап (өндіру күні зауыт қатайшасында жазылған) істетпей 5 жыл сақтағаннан соң, өнімді тексерусіз (сервистік тексеру) пайдалану ұсынылмайды.

Қызметкер немесе пайдаланушының қателіктері мен істен шығу себептерінің тізімі

- тұтқасы мен корпусы бұзылған болса, өнімді пайдаланбаңыз
- өнім корпусынан тікелей түтін шықса, пайдаланбаңыз
- тоқ сымы бұзылған немесе оқшаулаусыз болса, пайдаланбаңыз
- жауын –шашын кезінде сыртта (далада) пайдаланбаңыз
- корпус ішіне су кірсе құрылғыны қосушы болмаңыз
- көп ұшқын шықса, пайдаланбаңыз
- қатты діріл кезінде пайдаланбаңыз

Шекті күй белгілері

- тоқ сымның тозуы немесе зақымдануы
- өнім корпусының зақымдалуы

Қызмет көрсету түрі мен жиілігі

Әр пайдаланудан соң өнімді тазалау ұсынылады.

Сақтау

- құрғақ жерде сақтау керек
- жоғары температура көзінен және күн сәулелерінің әсерінен алыс сақтау керек
- сақтау кезінде температураның кенет ауытқуынан қорғау керек
- орамасыз сақтау мүмкін емес
- сақтау шарттары туралы қосымша ақпарат алу үшін MEMCT 15150 (Шарт 1) құжатын қараңыз

Тасымалдау

- тасымалдау кезінде өнімді құлатуға және кез келген механикалық ықпал етуге қатаң тыйым салынады
- босату/жүктеу кезінде пакетті қысатын машиналарды пайдалануға рұқсат берілмейді.
- тасымалдау шарттары талаптарын MEMCT 15150 (5 шарт) құжатын оқыңыз.

Қауіпсіздік нұсқаулары
Назарыңызда болсын! Төмендегі нұсқаулардың бәрін мұқиятпен оқып шығыңыз. Бақ электрбұйымының басқару элементтері мен нұсқаулыққа сай түрде қолдану бойынша мәліметтерін оқыңыз. Осы нұсқаулықты кейін қолдану үшін жоғалтпай сақтап жүріңіз.

Бақ электрбұйымындағы белгілердің мағыналары.



Қауіптер бойынша жалпы нұсқаулар.



Қолдану нұсқаулығын оқыңыз.



Электрбұйымның жанындағы адамдардың құрылғы жұмысынан серпіліп шашылатын заттарының түспеуіне назар аударыңыз.



Сақтандыру: Бақ электрбұйымы іске қосылып тұрғанда оған қауіп-қатерсіз аралықта тұрыңыз.



Назарыңызда болсын: Айналып тұратын пышақтарын түртпеңіз.

Бұйымның пышақтары өткір. Аяқ және қол саусақтарынан айырылудан сақтаныңыз.



Қолданылмайтын.



Электрбұйымның параметрлерін енгізу алдынан немесе оны тазалау

алдынан, оның кабелі шатысып қалғанда, немесе электрбұйымды

134 | Қазақша

қысқа уақыт бойы қадағалаусыз қалдырған жағдайда да электрбұйымды өшіріп, электрбұйым айырын электр розеткасынан шығарып қойыңыз. Электр кабелді электрбұйымның кесетін пышақтарынан ұзақ ұстаңыз.



Бақ электрбұйымның бөлшектерін ұстау алдынан олардың толығымен әбден тоқтатылып тұруына дейін күтіңіз. Электрбұйымды өшіріп істен шығарғанда да электрбұйым пышақтары әлі де айналып тұра беріп, жаралануға апара алады.



Электрбұйымды жауын жауып тұрғанда қолданбаңыз немесе оны жауын астында қалдырмаңыз.



Электрсоққыдан сақтаныңыз.



Қосу кабелін электрбұйымның кесетін пышақтарынан ұзақта ұстаңыз.

Басқару

- ▶ Осы электрбұйымды ешқашанда балалар немесе осы нұсқаулықтармен таныспаған тұлғалар тарапынан қолдануын рұқсат етпеңіз. Ұлттық заңдар мен ережелер тарапынан қолданушы жасының шектелінуі мүмкін. Электрбұйым іске қосылып қолданған уақытта бақ есігін балалар үшін ашылмайтын қылып жауып жүріңіз.
- ▶ Физикалық, сенсорлық не психикалық қабілеттері шектеулі

немесе тәжірибесі жеткіліксіз, және/немесе білімі жеткіліксіз тұлғалар (осылармен қатар балалар) тарапынан қолдану үшін мақсатталмаған, немесе осы тұлғалар бұл электрбұйымды тек қана осылардың қауіпсіздігі үшін жауапты тұлғаның қадағалауымен, немесе бұйымды пайдалану тәртібімен және осылармен байланысты қауіптерімен танысқаннан кейін пайдалануы тиіс.

Балалардың осы бақ электрбұйыммен ойнауын болдырмау үшін оларды қадағалап отыру тиіс.

- ▶ Басқа адамдар, әсіресе балалар, жақында тұрған жағдайларда ешқашан шөп шаппаңыз.
- ▶ Электрбұйым иесі немесе қолданушысы басқа адамдардың денсаулығына немесе осылардың мүлігіне түскен апаттар немесе шығындар үшін жауапты болады.
- ▶ Бақ электрбұйымын аяқ киімін кимей немесе ашық сандал аяқ киімін ғана кигеніңізде қолданбаңыз. Әрқашан тұрақты аяқ киімдері мен ұзын шалбар киіп жүріңіз.
- ▶ Шөп шабылатын жерді мұқият тексеріп алып, осы жерде бар болған тас, таяқ, сым, сүйек және басқа заттарын алдын ала жинап шығарып алыңыз.
- ▶ Қолдану алдынан әрқашан электрбұйымның пышақтарының, пышақ бұрандаларының және кесетін құрастыру өлшемінің тозып

- немесе бұзылған түрде болмауын тексеріп алыңыз. Теңгерімнің бұзылуын болдырмау үшін тозып немесе бұзылып қалған пышақтар мен пышақ бұрандаларын әрқашан толық жинақтамасымен ауыстырыңыз.
- ▶ Шөпті тек қана күндізгі жарықта немесе жарамды жасанды жарықта шабыңыз.
 - ▶ Ауа райы нашар болған жағдайда, әсіресе боран мен найзағай басталайын деп жатқанда көгалшапқышпен жұмыс істеменіз.
 - ▶ Шөп сулы және түрде болғанда бақ электрбұйымын мүмкіндігінше қолданбауыңыз лазым.
 - ▶ Әрқашанда баяу жүріп, ешқашан тез жүрмеңіз.
 - ▶ Бақ электрбұйымын ешқашан бұзылған түрде болған қорғау жүйелерімен, жапқыштармен немесе қауіпсіздік құрылғыларымен, мысалы соққыдан қорғайтын жүйе және/немесе шөп ұстайтын себет, қолданбаңыз.
 - ▶ Құлақ сақтағышын киіңіз.
 - ▶ **Электрбұйымды баурайларда қолдану өте қауіпті болуы мүмкін.**
 - Аса құламалы еңістерінде шөп шаппаңыз.
 - Қиғаш жерлерде немесе сулы және ылғал шөп үстінде әрқашан тұрақты қауіпсіз жүре алуыңызға назар аударыңыз.
 - Қиғаш жерлерде әрқашан кесе көлденең шөп шабыңыз, ешқашан жоғарыға және төменге қарай шөп шаппаңыз.
- Құламалы еңістерде бағыт өзгертуіңізде аса баяу және мұқият әрекет етіңіз.
- ▶ Артқа қарай жүргеніңізде немесе бақ электрбұйымын тартқаныңызда аса баяу және мұқият әрекет етіңіз.
 - ▶ Шөп шапқан уақытта бақ электрбұйымын ылғи алға қарай итере отырыңыз, оны ешқашан денеңізге қарай тартпаңыз.
 - ▶ Бақ электрбұйымын тасымалдау үшін еңкейткеніңізде, немесе үстінде шөп жоқ жерлерден өткеніңізде, және бақ электрбұйымын шөп шабылатын жерге және шөп шабылған жерден тасымалдағаныңызда электрбұйым пышақтарының қосылмай тұруы тиіс.
 - ▶ Шөп ұзын болған жерлерде қолдану үшін керек болмаса, қозғалтқышты қосқанда немесе іске қосқанда бақ электрбұйымын еңкейтпеңіз. Бұл жағдайда қолданушы тарапынан бұрылған жағын қол тұтқасын басу арқылы керек болғанша ғана көтере тұру қажет. Бақ электрбұйымын қайта тоқтатқаныңызда қолдарыңыздың тұтқада болуына назар аударыңыз.
 - ▶ Бақ электрбұйымын қолдану нұсқаулығында көрсетілгендей іске қосып, аяқтарыңыздың айналып тұратын бөлшектерінен ұзақ аралықта болуына назар аударыңыз.
 - ▶ Қолдарыңыз бен аяқтарыңызды айналып тұратын бөлшектеріне жақын немесе олардың астында ұстамаңыз.

136 | Қазақша

- ▶ Бақ электрбұйымымен жұмыс істегеніңізде оның шығару бөлшегінен ұзақ тұрыңыз.
- ▶ Қозғалтқышы істе болып тұрған бақ электрбұйымын ешқашан көтермеңіз немесе тасымаңыз.
- ▶ **Бақ электрбұйымында ешбір өзгерту жұмыстарын өткізбеңіз.**
Рұқсат етілмеген өзгерту жұмыстары бақ электрбұйымыңыздың қауіпсіздігін зақымдап, шуылдар мен вибрациялардың өсіп күшейтілуіне апара алады.
- ▶ Қосу кабелі мен қолданылатын ұзарту кабелін ұдайы тексеріп жүруіңіз лазым. Зақымданып бұзылған кабелін электр тоқ беру жүйесіне қоспаңыз, немесе оны электр тоқ беру жүйесінен шығарғанша дейін қолыңызбен ұстамаңыз. Зақымданып бұзылған кабелінде кернеу өткізетін бөлшектеріне тиіп кетуіңіз мүмкін. Электр тоқ соққысы арқылы пайда бола алатын қауіптерінен сақтаныңыз.

Төменгі жағдайларда электр айырын электррозеткасынан шығару керек:

- бақ электрбұйымды қалдырып кетуіңіз керек болып қалғанда әрқашан,
- кедергілерді кетіріп жою алдынан,
- бақ электрбұйымын тексергеніңізде, тазалағаныңызда немесе электрбұйым бойынша жұмыстар өткізгеніңізде,
- бөтен заттармен соққылыс болғаннан кейін. Бақ

электрбұйымында бұзылу пайда болған болмағанын дереу тексеріп алып, керек болса жөндетіп алыңыз,

- егер бақ электрбұйымы қалыптағыдай емес дірілдей бастаса (дереу тексеріңіз).

Электр тоқ жүйесіне қосу

- ▶ Электр тоқ беру ауызының кернеуі электрбұйымның тақташасындағы техникалық мәліметтеріне сай болуы керек.
- ▶ Осы электрбұйымды тек қана 30 mA қате тоқтан қорғау тежегіші арқылы қауіпсіздірілінген электррозеткасына қосуыңызды ұсынамыз.
- ▶ Осы электрбұйымның кабелін ауыстырғанда тек қана шығарушы тарапынан ұсынылған арнайы кабелдерін қолданыңыз, тапсырыс беру нөмірі мен түрі бойынша мәліметтері қолдану нұсқаулығында көрсетілген.
- ▶ Кабель ашасын ешқашан ылғалды қолмен ұстамаңыз.
- ▶ Тоқ беру жүйесіне қосу кабелі немесе біріктіруші кабелінің үстінен басып жүрмеңіз, оны жаншып кетпеңіз немесе оны ұстап тартпаңыз - кабелдің зақымданып және бұзылып кетуі мүмкін. Кабелді ыстықтан, майлы және өткір бұрыштардан қорғаңыз.
- ▶ Ұзарту кабелінің көлденең қимасы қолдану нұсқаулығында берілген мәліметтерге сай бар болып, шашылып тұратын суға қарсы қауіпсіздендірілуі қажет. Ашаның

біріктіргіш қосылуы суда жатпау тиіс.

- ▶ Өткір пышақтар аймағында әрекет етіп немесе жұмыс істеп жүргеніңізде әрқашан арнайы бақ қолғаптарын киіп жүріңіз.

Электр қауіпсіздігі

- ▶ **Назарыңызда болсын! Жөндеу немесе тазалау жұмыстарын өткізу алдында бақ электрбұйымын өшіріп, электр тоқ айырын розеткадан шығарып алыңыз. Электр тоққа қосу кабелінің зақымданып, кесіліп немесе оралып қалғанында да жоғарыдағыдай әрекеттеніңіз.**

- ▶ **Бақ электрбұйымын өшіргеннен кейін пышақтар бірнеше секунд бойынша әлі де айналып тұра береді.**

- ▶ **Назарыңызда болсын – айналып тұратын кесетін пышағын түртпеңіз.**

Бақ электрбұйымыз қауіпсіз себептерінен қорғау оқшаулаумен жабдықталып, оған жерге тұйықтау қажет емес. Жұмыс кернеу деңгейі 230 В АС, 50 Гц (ЕО кірмейтін елдер үшін: электрбұйым түріне байланысты 220 В, 240 В). Тек қана қолдану үшін рұқсат етілген біріктіру кабелдерін қолданыңыз. Лайықты мәліметтер мен ақпаратты өзіңіздің арнайы қызмет көрсету орталығыңызда ала аласыз.

Тек қана H05VV-F, H05RN-F немесе IEC (60227 IEC 53, 60245 IEC 57) түрлі ұзарту кабель модельдерінің қолдануы рұқсат етіледі.

Электрбұйымды қолдану үшін ұзарту кабелін қолдансаңыз, тек қана төменде көрсетілген өткізгіш көлденең қималары бар кабелдерін қолдануы рұқсат етіледі:

- 1,0 мм²: ең жоғары ұзындық көлемі 40 м
- 1,5 мм²: ең жоғары ұзындық көлемі 60 м
- 2,5 мм²: ең жоғары ұзындық көлемі 100 м

Нұсқау: Ұзарту кабелі қолданғанда, оның – қауіпсіздік бойынша нұсқаулықта көрсетілгендей – электррозетка арқылы өзіңіздің электржүйеңіздің қорғау сымымен жапсарланған лайықты қорғау сымы бар болуы керек.

Дүдәмал не сурақтарыңыз бар болғанда арнайы білімі бар электррикті немесе жағындағы Bosch сервис орталығында сураңыз.

- ▶ **САҚТАНДЫРУ: Нұсқаулықта көрсетілген нұсқауларға сай болмаған ұзарту кабелдер қауіп тұдыра алады. Ұзарту кабелі, электррозеткасы және біріктіруші су өткізбейтін, сыртқы орталар үшін рұқсат етілген болуы керек.**

Кабель біріктемелері құрғақ болып, жерде жатпауы керек.

Қауіпсіздікті арттыру үшін бүліну тоғының ең жоғары деңгейі 30 мА болған FI қосқышының (RCD) қолдануы ұсынылады. Осы FI қосқышын әр қолдану алдынан тексеріп алу қажет.

Ұлы Британияда (ҰБ) сатылмайтын бұйымдар үшін анықтама:

НАЗАР АУДАРЫҢЫЗ: Өз

қауіпсіздігіңіз үшін бақ электрбұйымындағы айырының ұзарту кабелімен біріктіріліп тұрғаны талап етіледі. Ұзарту кабелінің біріктіргіші шашылатын суға қарсы қорғанылып, резеңкеден жасалып немесе резеңкемен қапталған болуы керек. Ұзарту кабелін лайықты кернеуден жеңілдетушісімен қолдану қажет.

Қосу кабелінің бұзылып зақымданған жерлерінің бар не жоқ болуы ұдайы тексеріліп отырып, тек қана бұзылмаған қалпында қолдануы тиіс. Біріктіру кабелі зақымданып бұзылған қалыпта болғанда оның жөндеуін тек қана арнайы Бош жөндеу орнында өткізуге болады.

Техникалық қызмет көрсету

- ▶ **Өткір пышақтар аймағында әрекет етіп немесе жұмыс істеп жүргеніңізде әрқашан арнайы бақ қолғаптарын киіп жүріңіз.**
- ▶ Бақ электрбұйымның қауіпсіз түрде жұмыс істеуін қамтамасыз ете алу үшін бүкіл сомдар, бұрандамалар мен бұрандаларының тұрақты түрде бекітілгенің тексеріп алыңыз.
- ▶ Шөп ұстау себетінің тозып кетіп кетпеген қалпын ұдайы тексеріңіз.
- ▶ Бақ электрбұйымын тексеріп, қауіпсіздік себептерінен тозып немесе бұзылып кеткен бөлшектерін ауыстырыңыз.

- ▶ Тек қана бақ электрбұйымы үшін арналған кесетін пышақтарын қолданыңыз.
- ▶ Ауыстырылатын бөлшектерінің Бош фирмасының бұйымдары болғанына назар аударыңыз.
- ▶ Сақтауға қою алдынан бақ электрбұйымның таза және қалдықтарсыз түрде болғанына назар аударыңыз. Керек болса, жұмсақ құрғақ қылшақпен тазалаңыз.

Белгілер

Төмендегі белгілер қолдану нұсқаулығын оқу және түсіну үшін маңызды. Белгілер мен олардың мағынасын есте сақтаңыз. Белгілерді дұрыс түсіну өзіңіздің бақ электрбұйымыңызды қауіпсіз және жеңілрек түрде қолдану үшін көмек етеді.

| Белгі | Мағына |
|---|-------------------------------------|
|  | Реакция бағыты |
|  | Қозғалыс бағыты |
|  | Қорғау қолғабын киіңіз |
|  | Салмағы |
|  | Қосу |
|  | Өшіру |
|  | Рұқсат етілген әрекеттер |
|  | Рұқсат етілмеген әрекеттер |
|  | Қосымша бөлшектер/Қосалқы бөлшектер |

Тағайындалу бойынша қолдану

Бақ электрбұйымы жеке тұрмыс жерлерінде гүлзарда шөп шабу жұмыстары үшін мақсатталған.

Техникалық мәліметтер

| Көгалшапқыш | | ARM 33/ARM 34/ARM 34 R/ ARM 1300-34 R/ARM 3400 | ARM 36/ARM 37/ARM 37 R/ ARM 1400-37 R/ARM 3700 |
|--|----|---|---|
| Өнім нөмірі | | 3 600 HA6 1.. | 3 600 HA6 2.. |
| Кесімді қуатты пайдалану | Вт | 1300 | 1400 |
| Пышақ ені | см | 34 | 37 |
| Кесу биіктігі | мм | 20 – 70 | 20 – 70 |
| Шөп ұстау себеті, көлемі | л | 40 | 40 |
| ЕРТА-Procedure 01:2014 құжатына сай салмағы | кг | 12,0 | 12,5 |
| Сақтық сыныпы | | □/II | □/II |
| Сериялық нөмірі | | бақ электрбұйым тақтасында көрсетілген | |
| Мәліметтер [U] 230 В кесімді кернеуге арналған. Басқа кернеу және елде қабылданған заңдар бұл мәліметтерді өзгертуі мүмкін. | | | |
| Берілістерді ауыстыру қысқа тоқ азақын тудырады. Дұрыс емес желіде басқа құрылғылар зақымдануы мүмкін. Желі кедергісі 0,36 Омнан аз болса ешқандай ақаулық күтілмейді. | | | |

Шуыл және дірілдеу туралы ақпарат

| Шу эмиссиясының мәндері EN 60335-2-77 бойынша есептелген. | 3 600 ... | HA6 1.. | HA6 2.. |
|--|------------------|---------|---------|
| Электрбұйымның «А» белгісімен белгіленген деңгейі әдетте төменгідей болады: | | | |
| Дыбыстық қуат деңгейі | дБ(А) | 91 | 92 |
| Дыбыс қаттылығы деңгейі | дБ(А) | 96 | 96 |
| Дәлсіздік К | дБ | =2 | =1 |
| Қорғау құлаққақпабын киіп жүріңіз! | | | |
| Теңселудің жалпы көрсеткіштері a_n (үш бағыттың векторлық қосындысы) және К терістігі EN 60335-2-77 сәйкес белгіленді: | | | |
| Теңселудің шығарылу көрсеткіші a_n | м/с ² | <2,5 | <2,5 |
| К терістігі | м/с ² | =1,5 | =1,5 |

Сәйкестік мәлідемесі CE

| | 3 600 ... | HA6 1.. | HA6 2.. |
|---|-----------|---------|---------|
| Жеке жауапкершілікпен біз «Техникалық мәліметтер» де сипатталған өнімнің 2011/65/EU, 2016 жыл 19 сәуіріне дейін: 2014/108/EC, 2016 жыл 20 сәуірінен соң 2014/30/EU, 2006/42/EC, 2000/14/EC ережелеріндегі барлық тиісті анықтамаларына өзгерістері менен бірге сәйкес екенін және төмендегі нормаларға сай екенін кепілдендіреміз: EN 60335-1, EN 60335-2-77, EN 50581. | | | |
| 2000/14/EC: Кепілдеме етілетін дыбысты қуатының деңгейі: | дБ(А) | 96 | 96 |
| Қосымшаға сай Сәйкестікті бағалау тәсілі VI. | | | |

Өнім санаты: 32

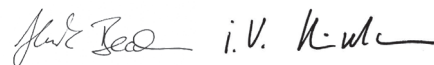
Белгіленген шарттар
SRL, Sudbury, England, Nr. 1088Техникалық құжаттар (2006/42/EC, 2000/14/EC)
төмендегідей:Bosch Lawn and Garden Ltd., PT-HG/ENS-PA2,
Stowmarket, Suffolk IP14 1EY, EnglandHenk Becker
Executive Vice President
Engineering
Helmut Heinzelmann
Head of Product Certification
PT/ETM9

Robert Bosch Power Tools GmbH
70538 Stuttgart, GERMANY
Stuttgart, 01.01.2017**Монтаж және пайдалану**

| Әрекет мақсаты | Сурет | Бет |
|---------------------------------|-------|-----|
| Жеткізу көлемі | 1 | 201 |
| Дөңгелектерін құрастыру | 2 | 202 |
| Ағытқыш қапсырмасын орнату | 3 | 203 |
| Шөп ұстау себетін біріктіру | | |
| Шөп ұстау себетін енгізу/шығару | 4 | 204 |
| Кесу биіктігін орнату | 5 | 204 |
| Қосу | 6 | 205 |
| Өшіру | 6 | 205 |
| Жұмыс бойынша нұсқаулар | 7 | 206 |
| Өлшем көлемдері | 8 | 206 |
| Керек-жарақтарды таңдау | 9 | 207 |

140 | Қазақша

Қателерді белгілеу

| Симптомдар | Мүмкін болған себептер | Көмек |
|---|---|---|
| Қозғалтқыш іске қосылмай тұр | Электр желі кернеу жоқ | Тексеріп алыңыз да, іске қосыңыз |
| | Электр желі розеткасы бұзылған қалыпта | Басқа электррозеткасын қолданыңыз |
| | Ұзарту кабелі зақымданып бұзылған | Кабелді тексеріп алып, керек болса, ауыстырыңыз |
| | Тежегіш қосылып кетті | Тежегішті ауыстырыңыз |
| | Шөп тым биік | Кесу биіктігін жоғарырақ деңгейге қойып, бастапқы жұмыс жүктемесін төмендету үшін бақ электрбұйымын еңкейтеңіз. |
| Бақ электрбұйымы тоқталулармен жұмыс істеп тұр | Қозғалтқыш қорғанысы қосылып кетті | Қозғалтқышты суытып алып, кесу биіктігін жоғарырақ деңгейде орнатыңыз |
| | Ұзарту кабелі зақымданып бұзылған | Кабелді тексеріп алып, керек болса, ауыстырыңыз |
| | Бақ электрбұйымының ішкі кабель жүйесі бұзылған | Қызмет көрсету орталығымен хабарласыңыз |
| Бақ электрбұйымы әртекті кесу нәтижелерін көрсетуде және/немесе Қозғалтқыш ауыр жұмыс істеуде | Қозғалтқыш қорғанысы қосылып кетті | Қозғалтқышты суытып алып, кесу биіктігін жоғарырақ деңгейде орнатыңыз |
| | Кесу биіктігі тым төмен | Кесу биіктігін жоғарырақ деңгейде орнатыңыз |
| | Пышақтар дөкір | Пышақтарды ауыстырыңыз |
| | Бітеліп кеткені мүмкін | Бақ электрбұйымының астыңғы жағын тексеріп, керек болса тазалаңыз (әрқашан арнайы бақ қолғаптарын киіп жүріңіз) |
| Бақ электрбұйымын қосқаннан кейін пышақ айналмай тұр | Пышақ қате түрде енгізіліп орнатылған | Пышақты дұрыс түрде енгізіп орнатыңыз |
| | Пышақ шөп арқылы бөгеттеліп тұр | Бақ электрбұйымын өшіріңіз Бітеулерді жойыңыз (әрқашан арнайы бақ қолғаптарын киіп жүріңіз) |
| | Пышақ сомы/пышақ бұрандасы бекітілмеген | Пышақ сомын/пышақ бұрандасын бекітіңіз (17 Нм) |
| Қатты вибрациялар/шуылдар | Пышақ сомы/пышақ бұрандасы бекітілмеген | Пышақ сомын/пышақ бұрандасын бекітіңіз (17 Нм) |
| | Пышақ бұзылған | Пышақтарды ауыстырыңыз |

Тұтынушыға қызмет көрсету және пайдалану кеңестері**www.bosch-garden.com**

Сурақтарыңыз және қосалқы бөлшектеріне тапсырыс бергеніңізде әрдайым тақташада жазылған 10 саннан тұратын бұйым нөмірін хабарлауыңыз керек.

Өндіруші талаптары мен нормаларының сақталуымен электр құралын жөндеу және кепілді қызмет көрсету барлық мемлекеттер аумағында тек «Роберт Бош» фирмалық немесе авторизацияланған қызмет көрсету орталықтарында орындалады.

ЕСКЕРТУ! Заңсыз жолмен әкелінген өнімдерді пайдалану қауіпті, денсаулығыңызға зиян келтіруі мүмкін. Өнімдерді

заңсыз жасау және тарату әкімшілік және қылмыстық тәртіп бойынша Заңмен қудаланады.

Қазақстан

ЖШС «Роберт Бош»
Электр құралдарына қызмет көрсету орталығы
Алматы қаласы
Қазақстан
050050
Райымбек данғылы
Коммунальная көшесінің бұрышы, 169/1
Тел.: +7 (727) 232 37 07
Факс: +7 (727) 233 07 87
E-Mail: info.powertools.ka@bosch.com
Ресми сайты: www.bosch.kz; www.bosch-pt.kz

Кәдеге жарату

Бақ электрбұйымдарын, қосымша бөлшектер мен қорапшаларды қоршаған ортаға зиян келдірмейтін кәдеге жарату қажет.

Бақ электрбұйымдарын тұрмыстық үй қалдықтар контейнеріне салмаңыз!

Тек қана ЕО елдері үшін:



Ескі электр және электроника бұйымдары бойынша Еуропалық 2012/19/EU директивасына сәйкес, және оның ЕО елдердің мемлекеттік Заңдарына еңгізуі бойынша, қолданылуға жарамсыз ескі электр және электроника бұйымдарын іріктеп жинап, қоршаған ортаға зиян келдірмейтін кәдеге жарату қажет.

Техникалық өзгерістер енгізу құқығы сақталады.

Română

Instrucțiuni privind siguranța și protecția muncii

Atenție! Citiți cu grijă următoarele instrucțiuni. Familiarizați-vă cu elementele de operare și utilizarea reglementară a sculei electrice de grădină. Păstrați la loc sigur instrucțiunile de folosire în vederea unei utilizări ulterioare.

Explicarea simbolurilor de pe scula electrică de grădină



Indicație generală de avertizare a pericolozității.



Citiți instrucțiunile de folosire.



Aveți grijă ca persoanele aflate în apropiere să nu fie rănite de corpurile străine aruncate de scula electrică.



Avertisment: mențineți o distanță sigură față de scula de grădină cât timp aceasta lucrează.



Atenție: nu atingeți cuțitele care se rotesc. Cuțitele sunt ascuțite. Aveți grijă să nu vă tăiați degetele.



Nu este aplicabil.



Înainte de reglajele sau a curățării sculei electrice de grădină, în cazul în care s-a agățat cablul sau dacă o lăsați nesupravegheată chiar numai pentru scurt timp, deconectați scula electrică de grădină și scoateți ștecherul afară

142 | Română

din priza de curent. Țineți cablul de alimentare departe de cuțite.



Înainte de a atinge scula electrică de grădină, așteptați până când toate componentele acesteia se opresc complet. Cuțitele continuă să se mai rotească și după deconectarea sculei electrice de grădină, putând cauza răniri.



Nu folosiți scula electrică de grădină pe timp de ploaie și nu o expuneți acțiunii ploii.



Protejați-vă împotriva electrocutării.



Țineți cablul de racordare departe de cuțitele de tăiere.

Manevrare

- ▶ Nu permiteți niciodată copiilor sau persoanelor nefamiliarizate cu prezentele instrucțiuni, să folosească scula electrică de grădină. Este posibil ca normele naționale să limiteze vârsta operatorului. În caz de nefolosire, păstrați scula electrică de grădină la loc inaccesibil copiilor.
- ▶ Această sculă electrică de grădină nu este destinată utilizării de către persoane (inclusiv copii) cu deficiente senzoriale sau intelectuale sau cu o experiență insuficientă și/sau cunoștințe insuficiente, în afara cazului în care se află sub supravegherea unei persoane răspunzătoare de siguranța lor sau primesc îndrumări de la aceasta, cu privire la utilizarea sculei electrice de grădină.
- ▶ Copiii trebuie supravegheați pentru a ne asigura că aceștia nu se joacă cu scula electrică de grădină.
- ▶ În nici un caz nu cosiți atunci când în imediata apropiere staționează persoane, în special copii sau animale de casă.
- ▶ Operatorul sau utilizatorul este ținut răspunzător pentru accidente sau pagube provocate altor oameni sau bunurilor acestora.
- ▶ Nu folosiți scula electrică de grădină dacă sunteți desculți sau încălțați cu sandale deschise. Purtați încălțăminte solidă și pantaloni lungi.
- ▶ Inspectați atent suprafața pe care urmează să o lucrați și îndepărtați cu grijă pietrele, bețele, sârmele, oasele și alte corpuri străine.
- ▶ Înainte de utilizare verificați vizual întotdeauna dacă, cuțitele, șuruburile cuțitelor cât și blocul de cuțite nu sunt uzate sau deteriorate. Pentru evitarea dezechilibrelor, înlocuiți întotdeauna întregul set de cuțite și șuruburi de cuțite uzate sau deteriorate.
- ▶ Cosiți numai la lumina zilei sau la lumină artificială bună.
- ▶ În condiții meteo nefavorabile în special în caz de furtună, nu lucrați cu mașina de tuns iarba.
- ▶ Pe cât posibil nu folosiți scula electrică de grădină la tunderea ierbii ude.
- ▶ Pășiți întotdeauna încet, nu alergați niciodată repede.
- ▶ Nu folosiți în niciun caz scula electrică de grădină în cazul în care aceasta prezintă dispozitive de protecție,

capace defecte sau echipamente de siguranță care lipsesc, ca de exemplu bara de protecție sau coșul colector de iarbă.

- ▶ Purtați protecții auditive.
- ▶ **Cosirea ierbii pe taluzuri poate fi periculoasă.**
 - Nu cosiți în pantă foarte abruptă.
 - Fiți întotdeauna atenți, astfel încât să pașiți în siguranță pe suprafețele înclinate sau pe iarba udă.
 - Pe suprafețele înclinate cosiți întotdeauna transversal și niciodată în sus și în jos.
 - La schimbarea direcției în pante fiți extrem de precauți.
- ▶ Fiți extrem de precauți atunci când mergeți înapoi cu scula electrică de grădină sau o trageți spre dumneavoastră.
- ▶ În timpul cosirii împingeți scula electrică de grădină întotdeauna spre înainte și nu o trageți niciodată în direcția corpului dumneavoastră.
- ▶ Cuțitele trebuie să se afle în repaus, atunci când sunteți nevoiți să răsturnați scula electrică de grădină în vederea transportului, când traversați suprafețe neplantate cu iarbă și când transportați scula electrică spre și de la sectorul de cosit.
- ▶ Nu răsturnați scula electrică de grădină în momentul pornirii motorului sau al demarării, în afara cazului în care motorul trebuie pornit în iarbă înaltă. În acest caz, ridicați, nu mai mult decât este necesar, partea opusă operatorului, împingând în jos mâneul. Aveți grijă

să țineți mâinile pe mâner atunci când lăsați din nou jos scula electrică de grădină.

- ▶ Porniți scula electrică de grădină conform celor descrise în instrucțiunile de folosire și aveți grijă să vă țineți picioarele departe de componentele care se rotesc.
- ▶ Nu țineți mâinile și picioarele în apropierea sau sub piesele care se rotesc.
- ▶ Păstrați o distanță sigură față de zona de aruncare a materialului tocat în timpul lucrului cu scula electrică de grădină.
- ▶ Nu ridicați respectiv nu transportați scula electrică de grădină cu motorul pornit.
- ▶ **Nu aduceți modificări sculei electrice de grădină.** Modificările neautorizate pot afecta siguranța în exploatare a sculei dumneavoastră electrice de grădină și pot duce la amplificarea zgomotelor și vibrațiilor acestora.
- ▶ Verificați regulat cablul de racordare și cablul prelungitor folosit. Nu racordați la rețea un cablu deteriorat și nu-l atingeți înainte de a-l fi debransat de la rețea. Un cablu deteriorat poate atinge componente aflate sub tensiune. Potejați-vă împotriva pericolelor cauzate de electrocutare.

Scoateți ștecherul de la rețea afară din priză:

- întotdeauna când vă îndepărtați de scula electrică de grădină,
- înainte de a îndepărta blocajele,

- când verificați, curățați sau lucrați la scula electrică de grădină,
- după o coliziune cu un corp străin. Controlați imediat scula electrică de grădină cu privire la deteriorări iar dacă este necesar, reparați-o,
- când scula electrică începe să vibreze în mod neobișnuit (verificați imediat).

Racordarea la curent electric

- ▶ Tensiunea sursei de curent trebuie să coincidă cu datele de pe plăcuța indicatoare a tipului sculei electrice.
- ▶ Se recomandă racordarea sculei electrice numai la o priză de curent asigurată cu un întrerupător automat de protecție de 30 mA.
- ▶ Pentru înlocuirea cordonului la această sculă electrică folosiți numai cablurile de alimentare prevăzute de producător, număr de comandă și tipuri vezi instrucțiunile de folosire.
- ▶ Nu atingeți niciodată cu mâinile ude ștecherul de la rețea.
- ▶ Nu călcați cu roțile mașinii, nu striviți sau nu trageți de cablul de alimentație sau de cablul prelungitor deoarece acesta s-ar putea deteriora. Feriți cablul de căldură, ulei și muchii ascuțite.
- ▶ Cablul prelungitor trebuie să aibă secțiunea indicată în instrucțiunile de folosire și să fie protejat împotriva stropilor de apă. Nu este permis ca priza cu fișa de contact să fie cufundată în apă.
- ▶ Putați întotdeauna mănuși pentru grădină, atunci când manipulați cuțitele ascuțite sau dacă lucrați în apropierea acestora.

Siguranță electrică

- ▶ **Atenție! Înaintea lucrărilor de întreținere sau curățare deconectați scula electrică de grădină și scoateți din priză ștecherul de la rețea. La fel și în cazul în care cablul electric este deteriorat, tăiat sau încălzit.**
- ▶ **După deconectarea sculei electrice de grădină, cuțitele continuă să se mai rotească încă câteva secunde.**
- ▶ **Fiți precauți – nu atingeți cuțitul de tăiere care se rotește.**

Pentru siguranță, scula dumneavoastră electrică de grădină este izolată de protecție și nu necesită împământare. Tensiunea de lucru este 230 V AC, 50 Hz (pentru țările nemembre UE 220 V, 240 V în funcție de modelul de execuție). Utilizați numai cabluri prelungitoare admise. Informații în acest sens găsiți la centrul dumneavoastră autorizat pentru asistență tehnică post-vânzare. Pot fi folosite numai cabluri prelungitoare de tipul H05VV-F, H05RN-F sau IEC (60227 IEC 53, 60245 IEC 57).

În cazul în care pentru exploatarea sculei electrice folosiți un cablu prelungitor, este permisă numai utilizarea unor cabluri cu următoarea secțiune de conductor:

- 1,0 mm²: lungime maximă 40 m
- 1,5 mm²: lungime maximă 60 m
- 2,5 mm²: lungime maximă 100 m

Indicație: În cazul folosirii unui cablu prelungitor, acesta trebuie să fie prevăzut cu conductor de protecție –

Întocmai celor descrise în normele privind siguranța și protecția muncii – legat prin ștecher cu conductorul de protecție al instalației dumneavoastră electrice.

În caz de nesiguranță întrebați un electrician calificat sau cea mai apropiată reprezentanță service Bosch.

▶ FIȚI PRECAUȚI: Cablurile prelungitoare neconforme normelor pot fi periculoase. Cablurile prelungitoare, ștecherile și mufele de cuplare trebuie să fie execuții impermeabile la apă, certificate pentru utilizare în mediul exterior.

Cablurile de legătură trebuie să fie uscate și să nu fie așezate pe sol.

Pentru mărirea siguranței se recomandă folosirea unui întrerupător de protecție (RCD) cu un curent de declanșare de maximum 30 mA. Acest întrerupător de protecție ar trebui controlat înainte de fiecare utilizare.

Indicație privind produsele care **nu se comercializează în GB:**

ATENȚIE: Pentru siguranța dumneavoastră este necesar ca ștecherul sculei electrice de grădină să fie racordat la cablul prelungitor. Cupla cablului prelungitor trebuie să fie protejată împotriva stropilor de apă, să fie confecționată din cauciuc sau învelită în cauciuc. Cablul prelungitor trebuie folosit cu un dispozitiv de blocare la tracțiunea accidentală a cablului.

Cablul prelungitor trebuie folosit cu un dispozitiv de blocare la tracțiunea accidentală a cablului.

Dacă, cablul de racordare este deteriorat, repararea acestuia se va executa numai de către un atelier autorizat Bosch.

Întreținere

▶ Putați întotdeauna mânuși pentru grădină, atunci când manipulați cuțitele ascuțite sau dacă lucrați în apropierea acestora.

▶ Controlați dacă piulițele, bolțurile și șuruburile sunt bine fixate pentru garantarea funcționării în condiții de siguranță a foarfecelui de tăiat gard viu.

▶ Controlați regulat starea și gradul de uzură al coșului colector de iarbă.

▶ Controlați scula electrică de grădină și, din considerente legate siguranță, înlocuiți componentele uzate sau deteriorate ale acesteia.

▶ Folosiți numai cuțitele de tăiere prevăzute pentru scula dumneavoastră electrică de grădină.

▶ Asigurați-vă că piesele noi utilizate la schimbare provin de la Bosch.





▶ Înainte de depozitare asigurați-vă că scula electrică de grădină este curată și nu prezintă reziduuri. Dacă este necesar, curățați-o cu o perie moale, uscată.



Simboluri

Următoarele simboluri sunt importante pentru citirea și înțelegerea instrucțiunilor de folosire. Rețineți simbolurile și semnificația acestora. Interpretarea corectă a simbolurilor vă ajută să utilizați mai bine și mai sigur scula electrică de grădină.

| Simbol | Semnificație |
|---|-------------------|
|  | Direcția reacției |

146 | Română

| Simbol | Semnificație |
|---|-----------------------------|
|  | Direcție de deplasare |
|  | Purtați mănuși de protecție |
|  | Greutate |
|  | Pornire |
|  | Oprire |

| Simbol | Semnificație |
|---|---------------------------|
|  | Acțiune permisă |
|  | Acțiune interzisă |
|  | Accesorii/piese de schimb |

Utilizare conform destinației

Scula electrică de grădină este destinată pentru cosirea gazonului în sectorul privat.

Date tehnice

| Mașină de tuns iarba | | ARM 33/ARM 34/ARM 34 R/ ARM 1300-34 R/ARM 3400 | ARM 36/ARM 37/ARM 37 R/ ARM 1400-37 R/ARM 3700 |
|--|----|--|---|
| Număr de identificare | | 3 600 HA6 1.. | 3 600 HA6 2.. |
| Putere nominală | W | 1300 | 1400 |
| Lățime cuțite | cm | 34 | 37 |
| Înălțime de tăiere | mm | 20 – 70 | 20 – 70 |
| Volum, coș colector de iarbă | l | 40 | 40 |
| Greutate conform EPTA-Procedure 01:2014 | kg | 12,0 | 12,5 |
| Clasa de protecție | | □/II | □/II |
| Număr de serie | | vezi plăcuța indicatoare a tipului sculei electrice de grădină | |
| Specificațiile sunt valabile pentru o tensiune nominală [U] de 230 V. În cazul unor tensiuni diferite și al unor modele de execuție specifice anumitor țări, aceste specificații pot varia. | | | |
| Procedurile de conectare generează căderi de tensiune de scurtă durată. În cazul rețelelor slabe este posibilă afectarea celorlalte aparate și echipamente racordate la acestea. La impedanțe de rețea mai mici de 0,36 ohmi nu sunt de așteptat deranjamente. | | | |

Informație privind zgomotul/vibrațiile

| Valorile zgomotului emis au fost determinate conform EN 60335-2-77. | 3 600 ... | HA6 1.. | HA6 2.. |
|--|------------------|---------|---------|
| Nivelul de zgomot evaluat A al sculei electrice este în mod normal de: | | | |
| nivel presiune sonoră | dB(A) | 91 | 92 |
| nivel putere sonoră | dB(A) | 96 | 96 |
| incertitudine K | dB | =2 | =1 |
| Purtați aparat de protecție auditivă! | | | |
| Valorile totale ale vibrațiilor a_h (suma vectorială a trei direcții) și incertitudinea K au fost determinate conform EN 60335-2-77: | | | |
| Valoarea vibrațiilor emise a_h | m/s ² | <2,5 | <2,5 |
| Incetitudine K | m/s ² | = 1,5 | = 1,5 |

Declarație de conformitate CE

| | 3 600 ... | HA6 1.. | HA6 2.. |
|---|-----------|---------|---------|
| Declaram pe proprie răspundere că produsul descris la paragraful „Date tehnice” corespunde tuturor dispozițiilor relevante ale Directivelor 2011/65/UE, până la 19 aprilie 2016: 2004/108/CE, 2000/14/CE inclusiv modificărilor acestora și este în conformitate cu următoarele standarde: EN 60335-1, EN 60335-2-77, EN 50581. | | | |
| 2000/14/CE: nivel garantat al puterii sonore: | dB(A) | 96 | 96 |
| Procedură de evaluare a conformității potrivit Anexei VI. | | | |

Categorie produs: 32

Laborator desemnat:

SRL, Sudbury, England, Nr. 1088

Documentație tehnică (2006/42/CE, 2000/14/CE) la:

Bosch Lawn and Garden Ltd., PT-HG/ENS-PA2,

Stowmarket, Suffolk IP14 1EY, England

Henk Becker

Executive Vice President

Engineering

Helmut Heinzelmann

Head of Product Certification

PT/ETM9

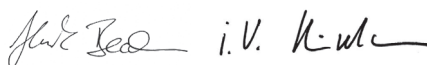

Robert Bosch Power Tools GmbH
70538 Stuttgart, GERMANY
Stuttgart, 01.01.2017

Montare și funcționare

| Scopul acțiunii | Figura | Pagina |
|---|--------|--------|
| Set de livrare | 1 | 201 |
| Montarea roților | 2 | 202 |
| Montarea mânerului de ghidare | 3 | 203 |
| Asamblarea coșului colector de iarbă | | |
| Montarea/demontarea coșului colector de iarbă | 4 | 204 |
| Reglarea înălțimii de tăiere | 5 | 204 |
| Pornire | 6 | 205 |
| Oprire | 6 | 205 |
| Indicații de lucru | 7 | 206 |
| Întreținerea cuțitelor | 8 | 206 |
| Alegerea accesoriilor | 9 | 207 |

Detectarea defecțiunilor



| Simptome | Cauză posibilă | Remediere |
|---|--|--|
| Motorul nu pornește | Nu există tensiune de alimentare | Verificați și conectați |
| | Priza de curent este defectă | Folosiți altă priză |
| | Cablu prelungitor defect | Verificați și înlocuiți cablul, în cazul în care acesta este deteriorat |
| | Siguranța a întrerupt circuitul | Înlocuiți siguranța |
| | Iarba are firul prea lung | Reglați o înălțime de tăiere mai mare și basculați scula electrică de grădină pentru a reduce sarcina la pornire |
| S-a activat protecția motorului | Lăsați motorul să se răcească și reglați o înălțime de tăiere mai mare | |
| Scula electrică de grădină funcționează cu întreruperi | Cablu prelungitor defect | Verificați și înlocuiți cablul, în cazul în care acesta este deteriorat |
| | Cablajul intern al sculei electrice de grădină este defect | Adresați-vă centrului de asistență tehnică post-vânzări |
| | S-a activat protecția motorului | Lăsați motorul să se răcească și reglați o înălțime de tăiere mai mare |
| Scula electrică de grădină lasă în urmă un aspect neregulat de tăiere și/sau Motorul merge greu | Înălțimea de tăiere este prea mică | Reglați o înălțime de tăiere mai mare |
| | Cuțitul este tocit | Schimbarea cuțitelor |
| | Înfundare posibilă | Verificați partea inferioară a sculei electrice de grădină și, dacă este cazul, îndepărtați resturile de iarbă (purtați întotdeauna mănuși pentru grădină) |
| | Cuțitul a fost montat greșit | Montați corect cuțitul |
| Cuțitul nu se rotește după pornirea sculei electrice de grădină | Cuțitul este blocat de resturi de iarbă | Opriti scula electrică de grădină Îndepărtați blocajul (purtați întotdeauna mănuși pentru grădină) |
| | Piulița/șurubul cuțitului este slăbit | Strângeți bine piulița/șurubul cuțitului (17 Nm) |
| Vibrații/zgomote puternice | Piulița/șurubul cuțitului este slăbit | Strângeți bine piulița/șurubul cuțitului (17 Nm) |
| | Cuțitul este deteriorat | Schimbarea cuțitelor |

148 | Български

Asistență clienți și consultanță privind utilizarea

www.bosch-garden.com

În caz de reclamații și comenzi de piese de schimb vă rugăm să indicați neapărat numărul de identificare compus din 10 cifre al sculei electrice de grădină.

România

Robert Bosch SRL
Centru de service Bosch
Str. Horia Măcelariu Nr. 30 – 34
013937 București
Tel. service scule electrice: (021) 4057540
Fax: (021) 4057566
E-Mail: infoBSC@ro.bosch.com
Tel. consultanță clienți: (021) 4057500
Fax: (021) 2331313
E-Mail: infoBSC@ro.bosch.com
www.bosch-romania.ro

Eliminare

Sculele electrice de grădină, accesoriile și ambalajele trebuie direcționate spre o stație de revalorificare ecologică.

Nu aruncați sculele electrice de grădină în gunoiul menajer!

Numai pentru țările UE:



Conform Directivei Europene 2012/19/UE privind deșeurile de echipamente electrice și electronice și transpunerea acesteia în legislația națională, echipamentele electrice și electronice scoase din uz trebuie colectate separat și direcționate către o stație de reciclare ecologică.

Sub rezerva modificărilor.

Български

Указания за безопасна работа

Внимание! Прочетете указанията по-долу внимателно. Запознайте се добре с обслужващите елементи и начинът на работа с Вашия градински електроинструмент. Запазете ръководството за експлоатация за ползване по-късно.

Пояснения на символите на градинския електроинструмент



Общо указание за опасност.



Прочетете ръководството за експлоатация.



Внимавайте намиращи се наблизо лица да не бъдат наранени от отхвърчащи частици.



Внимание: Когато градинският електроинструмент работи, стойте на безопасно разстояние от него.



Внимание: Не допирайте въртящите се ножове. Ножовете са остри.

Съществува опасност да Ви бъде отрязан пръст на краката или ръцете.



Не се отнася до настоящия електроинструмент.



Винаги спирайте градинския електроинструмент и изключвайте щепсела от контакта преди да извършвате настройки по градинския електроинструмент или да го почиствате, когато захранващият кабел се е усукал или ако няма да използвате по градинския електроинструмент дори и за кратко време.



Преди да допирате градинския електроинструмент, изчакайте всичките му подвижни елементи да спрат да се движат. След изключване ножовете продължават да се въртят по инерция и могат да предизвикат наранявания.



Не използвайте градинския електроинструмент при дъжд; не го излагайте на дъжд.



Предпазвайте се от токов удар.



Дръжте захранващия кабел на безопасно разстояние от ножовете.

Обслужване

- ▶ В никакъв случай не допускайте с този градински електроинструмент да работят деца или лица, непознати с указанията за работа с него. Възможно е националното законодателство да налага допълнителни ограничения за работа с този градински електроинструмент. Когато електроинструментът не се използва, го съхранявайте на места, недостъпни за деца.
- ▶ Този градински електроинструмент не е предназначен за ползване от лица с ограничени физически, сензорни или психически възможности или от лица с недостатъчен опит или недостатъчни познания (включително и от деца), освен когато те са наблюдавани от лице, отговарящо за безопасността или когато са обучавани за работа с градинския електроинструмент. Трябва да се внимава деца да не играят с градинския електроинструмент.
- ▶ В никакъв случай не косете, докато в непосредствена близост се намират други лица, особено деца или домашни животни.
- ▶ Отговорен за травми на други лица или за материални щети е работещият с тревокосачката.
- ▶ Не работете с градинския инструмент боси или със сандали. Носете винаги стабилни плътно затворени обувки и дълъг панталон.
- ▶ Грижливо проверявайте предварително обработваната площ и отстранявайте камъни, пръчки, кокали и други чужди тела.
- ▶ Винаги преди употреба проверявайте, дали ножовете, застопоряващите винтове и режещият модул не са повредени или износени. Заменяйте износени или повредени ножове и застопоряващи винтове винаги в комплект, за да избегнете биене по време на работа.
- ▶ Косете винаги на дневна светлина или при много добро изкуствено осветление.
- ▶ Не използвайте тревокосачката при лоши метеорологични условия, особено дъжд със силен вятър.
- ▶ По възможност не ползвайте градинския инструмент, когато тревата е влажна.
- ▶ Работете винаги със спокоен ход, никога не ходете бързо.
- ▶ Никога не работете с градинския инструмент, ако предпазните му съоръжения или капаци са повредени или с демонтирани предпазни съоръжения, напр. предпазен екран или кош.

150 | Български

- ▶ Работете с шумозаглушители (атнифони).
- ▶ **Работата по неравен терен може да бъде опасна.**
 - Не косете особено стръмни склонове.
 - На склонове или при влажна трева внимавайте винаги да сте стъпвате стабилно.
 - По наклонен терен косете винаги напречно на наклона, никога надолу и нагоре.
 - При обръщане на посоката на движение по склонове бъдете особено внимателни.
- ▶ Когато ходите назад или дърпате градинския инструмент бъдете изключително внимателни.
- ▶ Когато косите, винаги бутайте градинския инструмент напред, никога не го дърпайте към тялото си.
- ▶ Когато вдигате градинския инструмент, за да го пренесете, когато пресичате площи, незасети с трева и когато занасяте или връщате градинския инструмент до или от площите, които ще косите, ножовете трябва да са неподвижни.
- ▶ Когато включвате електродвигателя, не накланяйте градинския инструмент, освен ако това не е необходимо за развъртането му при висока трева. В подобни случаи повдигайте отдалечената от Вас страна, като натиснете дръжката надолу, и то само колкото е необходимо за развъртането на електродвигателя. Когато пускате обратно градинския инструмент на земята, го дръжте ръкохватката здраво с двете ръце.
- ▶ Включвайте градинския инструмент по начина, описан в ръководството за експлоатация, като внимавате краката Ви да са на безопасно разстояние от въртящите се звена.
- ▶ Не поставяйте ръцете или краката си в близост или под въртящи се елементи.
- ▶ Докато работите с електроинструмента, се дръжте на безопасно разстояние от зоната на изхвърляне.
- ▶ Никога не повдигайте, респ. не пренасяйте градинския електроинструмент, докато електродвигателят работи.
- ▶ **Не извършвайте промени по конструкцията на градинския електроинструмент.** Недопустими изменения могат да нарушат сигурността на Вашия градински електроинструмент и да предизвикат засилен шум и увеличени вибрации.
- ▶ Редовно проверявайте захранващия кабел и евентуално използван удължителен кабел. Не включвайте повредени захранващи кабели към мрежата, респ. не ги допирайте, преди да ги изключите от мрежата. При повредени захранващи кабели съществува опасност от контакт с проводници под напрежение. Взимайте мерки за предпазване от токов удар.

Изключвайте щепсела от контакта:

- когато се отдалечавате от градинския електроинструмент,
- преди отстраняване на елементи, блокирали машината,
- когато проверявате, почиствате или извършвате техническо обслужване на градинския електроинструмент,
- след попадане на чуждо тяло. Веднага проверете градинския електроинструмент за повреди и при необходимост го предайте за ремонт,
- ако градинският електроинструмент започне да вибрира необичайно (извършете незабавна проверка).

Захранване на машината

- ▶ Напрежението на захранващата мрежа трябва да съответства на данните, изписани на табелката на машината.
- ▶ Препоръчва се включването на тази машина към верига, която е защитена с устройство за дефектнотокова защита с праг на действие 30 mA.
- ▶ При замяна на захранващия кабел на тази машина използвайте само предвидения от производителя кабел, за тип и каталожен номер вижте ръководството за експлоатация.
- ▶ Никога не докосвайте щепсела, когато ръцете Ви са мокри.
- ▶ Не прегазвайте и не прегъвайте захранващия кабел, тъй като можете да го повредите;

внимавайте да не повредите защитната му изолация. Предпазвайте кабела от нагряване, омасляване и допир до остри ръбове.

- ▶ Удължителният кабел, който ползвате, трябва да е с посоченото в ръководството за експлоатация напречно сечение и да е осигурен срещу напръскване с вода. Не се допуска контактът и щепселът да са потопени във вода.
- ▶ Когато трябва да извършвате дейности в близост до ножовете, работете винаги с предпазни ръкавици.

Безопасност при работа с електрически ток

- ▶ **Внимание! Преди да извършвате техническо обслужване или почистване на градинския електроинструмент, го изключвайте и изваждайте щепсела от контакта. Същото се отнася и при неволно увреждане или прерязване на захранващия кабел.**
- ▶ **След като градинският инструмент бъде изключен, ножовете продължават да се въртят няколко секунди по инерция.**
- ▶ **Внимание – не допирайте въртящия се нож.**

За повишаване на сигурността Вашият градински електроинструмент е със защитна изолация и не се нуждае от заземяване. Работното напрежение е 230 V променлив ток, 50 Hz (за

152 | Български

страни извън ЕС 220 V, 240 V в зависимост от изпълнението). Използвайте само сертифицирани удължителни кабели. Информация можете да получите в оторизирания за Вашия район сервиз.

Допуска се използването на удължителни кабели само от тип H05VV-F, H05RN-F или IEC (60227 IEC 53, 60245 IEC 57).

Ако при работа с машината използвате удължителен кабел, той трябва да има най-малко следното напречно сечение на проводниците:

- 1,0 mm²: максимална дължина 40 m
- 1,5 mm²: максимална дължина 60 m
- 2,5 mm²: максимална дължина 100 m

Упътване: когато се използва удължителен кабел, той трябва да бъде със защитен проводник, който, така както е описано в указанията за безопасна работа, през щепсела е свързан със защитния проводник на захранващата мрежа.

При необходимост се консултирайте с квалифициран електротехник или най-близкото представителство на Бош.

► **ВНИМАНИЕ: удължителни кабели, които не отговарят на изискванията, могат да застрашат безопасността Ви. Удължителните кабели, щепселите и съединителите трябва да са в изпълнение за ползване на открито и да са уплътнени срещу проникване на вода.**

Контактите и щепселите трябва да са сухи и да не лежат на земята.

За повишаване на сигурността се препоръчва използването на предпазен прекъсвач за утечни токове (FI или RCD) с праг на задействане макс. 30 mA.

Изправността на прекъсвача трябва да се проверява преди всяко ползване на електроинструмента. Указание за продукти, които **не се продават във Великобритания:** **ВНИМАНИЕ:** за Вашата безопасност е необходимо щепселът на градинския електроинструмент да бъде включен към удължителен кабел. Куплунгът на удължителния кабел трябва да е защитен срещу напръскване с вода, да е изработен от гума или да има гумено покритие. Удължителният кабел трябва да има възможност за отпускане при обтягане.

Периодично трябва да проверявате захранващия кабел за видими повреди; използвайте електроинструмента само ако захранващият кабел е в безукорно състояние.

Ако захранващият кабел бъде повреден, ремонтът му трябва да се извърши само в оторизиран сервиз за електроинструменти на Бош.

Поддържане

► **Когато трябва да извършвате дейности в близост до ножовете, работете винаги с предпазни ръкавици.**

► За да бъде гарантирано безопасно работно състояние на градинския инструмент, се уверявайте, че всички гайки, щифтове и винтове са затегнати.

- ▶ Периодично проверявайте кошът за трева да не се е износил и да не е повреден.
- ▶ Проверете градинския електроинструмент и за по-голяма сигурност заменяйте износени или повредени детайли.
- ▶ Използвайте само ножове, предназначени специално за градинския инструмент.
- ▶ Уверявайте се, че резервните части, които поставяте, са произведени от Бош.
- ▶ Преди прибиране за съхраняване се уверявайте, че градинският електроинструмент е чист и без замърсявания. Ако е необходимо, го почистете със суха мека четка.

| Символ | Значение |
|---|--|
|  | Посока на реакцията |
|  | Посока на движение |
|  | Работете с предпазни ръкавици |
|  | Маса |
|  | Включване |
|  | Изключване |
|  | Допустимо действие |
|  | Забранено действие |
|  | Допълнителни приспособления/резервни части |

Предназначение на електроинструмента

Градинският електроинструмент е предназначен за косене на трева в домашни условия.

Символи

Символите по-долу са важни за прочитането и разбирането на ръководството за експлоатация. Запомнете символите и значенията им. Правилното интерпретиране на символите ще Ви помогне да ползвате градинския електроинструмент по-добре и по-сигурно.

Технически данни

| Градинска тревокосачка | | ARM 33/ARM 34/ARM 34 R/ ARM 1300-34 R/ARM 3400 | ARM 36/ARM 37/ARM 37 R/ ARM 1400-37 R/ARM 3700 |
|--------------------------------------|----|---|---|
| Каталожен номер | | 3 600 NA6 1.. | 3 600 NA6 2.. |
| Номинална консумирана мощност | W | 1300 | 1400 |
| Широчина на ножа | cm | 34 | 37 |
| Височина на рязане | mm | 20 – 70 | 20 – 70 |
| Обем, кош за трева | l | 40 | 40 |
| Маса съгласно EPTA-Procedure 01:2014 | kg | 12,0 | 12,5 |
| Клас на защита | | □/II | □/II |

Сериен номер

вижте табелката на градинския инструмент

Данните се отнасят до номинално напрежение [U] 230 V. При различно напрежение, както и при специалните изпълнения за някои страни данните могат да се различават.

При включване възниква краткотрайно намаляване на напрежението в захранващата мрежа. При неблагоприятни стечения на обстоятелствата могат да възникнат смущения на работата на други електроуреди. При импеданс на захранващата мрежа, по-малък от 0,36 ома не би следвало да възникват смущения.

154 | Български

Информация за излъчван шум и вибрации

| Стойностите на излъчвания шум са определени съгласно EN 60335-2-77. | 3 600 ... | HA6 1.. | HA6 2.. |
|--|-----------|---------|---------|
| Равнището A на излъчвания от електроинструмента шум обикновено е: | | | |
| равнище на звуковото налягане | dB(A) | 91 | 92 |
| равнище на мощността на звука | dB(A) | 96 | 96 |
| неопределеност K | dB | =2 | =1 |
| Работете с шумозаглушители (антифони)! | | | |
| Пълната стойност на вибрациите a_h (векторната сума по трите направления) и неопределеността K са определени съгласно EN 60335-2-77: | | | |
| Генерирани вибрации a_h | m/s^2 | <2,5 | <2,5 |
| Неопределеност K | m/s^2 | = 1,5 | = 1,5 |

Декларация за съответствие 

| | 3 600 ... | HA6 1.. | HA6 2.. |
|--|-----------|---------|---------|
| С пълна отговорност ние декларираме, че описаният в раздела «Технически данни» съответства на всички валидни изисквания на директивите 2011/65/ЕС, до 19 април 2016: 2004/108/ЕО, от 20 април 2016: 2014/30/ЕС, 2006/42/ЕО, 2000/14/ЕО включително на измененията им и покрива изискванията на стандартите: EN 60335-1, EN 60335-2-77, EN 50581. | | | |
| 2000/14/ЕО: гарантирано ниво на мощността на звука: | dB(A) | 96 | 96 |
| Метод за оценка на съответствието съгласно Приложение VI. | | | |

Категория на продукта: 32

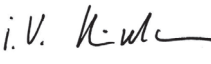
Упълномощена сертифицираща организация:
SRL, Sudbury, England, Nr. 1088Техническа документация (2006/42/ЕО, 2000/14/ЕО) при:
Bosch Lawn and Garden Ltd., PT-HG/ENS-PA2,
Stowmarket, Suffolk IP14 1EY, EnglandHenk Becker Helmut Heinzelmann
Executive Vice President Head of Product Certification
Engineering PT/ETM9

Robert Bosch Power Tools GmbH
70538 Stuttgart, GERMANY
Stuttgart, 01.01.2017**Монтиране и работа**

| Дейност | Фигура | Страница |
|--|----------|----------|
| Окомплектовка | 1 | 201 |
| Монтиране на колелата | 2 | 202 |
| Монтиране на ръкохватката | 3 | 203 |
| Сглобяване на коша за трева | | |
| Поставяне/демантиране на коша за трева | 4 | 204 |
| Регулиране на височината на рязане | 5 | 204 |
| Включване | 6 | 205 |
| Изключване | 6 | 205 |
| Указания за работа | 7 | 206 |
| Поддръжка на ножовете | 8 | 206 |
| Избор на допълнителни приспособления | 9 | 207 |

Отстраняване на дефекти



| Симптоми | Възможна причина | Отстраняване |
|--|--|--|
| Електродвигателят не се включва | Няма захранващо напрежение | Проверете и включете |
| | Повреден е контактът на захранващата мрежа | Използвайте друг контакт |
| | Удължителният кабел е повреден | Проверете и заменете кабела, ако е повреден |
| | Задействал се е предпазен прекъсвач | Заменете предпазния прекъсвач |
| | Тревата е твърде дълга | Увеличете височината на рязане и наклонете градинския електроинструмент, за да намалите натоварването при включване |
| Градинският електроинструмент работи с прекъсвания | Защитата на електродвигателя се е задействала | Изчакайте охлаждането на електродвигателя и настройте по-голяма височина на рязане |
| | Удължителният кабел е повреден | Проверете и заменете кабела, ако е повреден |
| | Вътрешен електрически дефект на градинския електроинструмент | Потърсете помощ в оторизиран сервиз за електроинструменти |
| Градинският електроинструмент коси неравномерно и/или Електродвигателят работи тежко | Защитата на електродвигателя се е задействала | Изчакайте охлаждането на електродвигателя и настройте по-голяма височина на рязане |
| | Височината на рязане е твърде малка | Настройте по-голяма височина на рязане |
| | Ножовете са затъпени | Смяна на ножовете |
| | Възможно е машината да е зацапана и блокирана | Проверете долната страна на градинския електроинструмент и при необходимост отстранете захванатите растения (работете винаги с предпазни ръкавици) |
| След включване на градинския електроинструмент ножът не се завърта | Ножът е монтиран неправилно | Монтирайте ножа правилно |
| | Ножът е силно зацапан с трева | Изключете градинския електроинструмент Почистете и освободете барабана (работете винаги с предпазни ръкавици) |
| Силни вибрации/шум | Гайката/винта на ножа е разхлабена | Затегнете гайката/винта на ножа (17 Nm) |
| | Гайката/винта на ножа е разхлабена | Затегнете гайката/винта на ножа (17 Nm) |
| | Ножът е повреден | Смяна на ножовете |

Сервиз и технически съвети

www.bosch-garden.com

Винаги когато се обръщате с въпроси към представителите на Бош непременно посочвайте 10-цифрения каталожен номер на градинския електроинструмент.

Роберт Бош ЕООД – България

Бош Сервиз Център
Гаранционни и извънгаранционни ремонти
бул. Черни връх 51-Б
FPI Бизнес център 1407
1907 София
Тел.: (02) 9601061
Тел.: (02) 9601079
Факс: (02) 9625302
www.bosch.bg

Бракуване

Градинският електроинструмент, принадлежностите му и опаковките трябва да се предават за оползотворяване на съдържащите се в тях суровини.

Не изхвърляйте градински електроинструменти при битовите отпадъци!

Само за страни от ЕС:



Съгласно Европейска директива 2012/19/ЕС относно излязла от употреба електрическа и електронна апаратура и утвърждаването ѝ като национален закон електрическите и електронни устройства, които не могат да се използват повече, трябва да се събират отделно и да бъдат подлагани на подходяща преработка за оползотворяване на съдържащите се в тях суровини.

Правата за изменения запазени.

Македонски

Безбедносни напомени

Внимание! Ве молиме прочитајте ги следниве упатства. Запознајте се со командите и со соодветната употреба на косачката. Чувајте го упатството за идни консултации.

Толкување на симболите на косачката



Општи безбедносни правила.



Прочитајте го упатството за употреба.



Внимавајте предмети коишто летаат од косачката да не ги повредат личностите коишто стојат околу уредот.



Предупредување: Држете се на безбедно растојание од косачката додека таа работи.



Предупредување: Не допирајте ги ротирачките сечила. Сечилата се оштри. Чувајте се од загуба на прстите.



Не е применливо.



Исклучете ја косачката и извадете го кабелот од утикачот пред поправање или чистење, доколку кабелот е превиткан или доколку го оставате уредот без надзор дури и на кратко. Држете го напојниот кабел понастрана од сечилата.



Почекајте сите компоненти на косачката да застанат пред да ги допрете. Сечилата на косачката можат да предизвикаат повреда и кога мируваат.



Не користете ја косачката кога врне и не излагајте ја на дожд.



Чувајте се од електричен удар.



Држете го кабелот понастрана од сечилата.

Ракување

- ▶ Никогаш не дозволувајте им на деца и луѓе кои не се запознаени со овие инструкции да ја користат косачката. Локалните прописи можат да ја ограничат возраста на ракувачот. Чувајте ја косачката вон дофат на деца кога не ја употребувате.
- ▶ Оваа косачка не е наменета на личности (и деца) со ограничени физички, сензорни или душевни можности, со недостаток на искуство и знаење, освен ако не им се обезбедени соодветни инструкции или надзор за употреба на косачката од страна на личност одговорна за нивната безбедност. Внимавајте децата да не си играат со косачката.
- ▶ Не косете кога во близина има животни, луѓе, а особено деца.
- ▶ Ракувачот е одговорен за штетата нанесена на други луѓе или имот.
- ▶ Не користете ја косачката боси или со отворени сандали. Носете крути обувки и долги пантолони.

- ▶ Детално прегледајте го теренот каде што ќе ја користите косачката и отстранете ги сите камења, стапови, жици, коски и други предмети.
- ▶ Секогаш пред употреба проверете да не се оштетени или истрошени сечилата, носачите на сечилата или склопката за сечење. Заменете ги истрошените или оштетените сечила и носачи за да ја одржите рамнотежата на косалката.
- ▶ Косете само по дневна светлина или под добро осветлување.
- ▶ Избегнувајте косење при лоши временски услови, на пример кога постои ризик од грмотевици.
- ▶ По можност, не употребувајте ја косачката на влажна трева.
- ▶ Одете полека, не трчајте.
- ▶ Не користете ја косачката со оштетени штитници или браници, или без заштитна опрема, на пример соодветен штит или контејнер за трева.
- ▶ Носете заштита за слухот.
- ▶ **Употребата на косачката на коси површини може да биде опасно.**
 - Не косете на премногу стрмни падини.
 - На коси површини или на влажна трева обезбедете стабилен и сигурен чекор.
 - На коси површини секогаш косете лево-десно, а никогаш горе-долу.
 - Бидете особено внимателни кога ја менувате насоката на косењето.
- ▶ Бидете многу внимателни кога одите наназад или ја влечете косачката.
- ▶ Не косете влечејќи ја косачката кон себе.
- ▶ Стопирајте ги сечилата кога треба да ја пренесете машината, преку површини коишто не се трева и кога ја носите машината до и од местото на косењето.
- ▶ Не навалувајте ја косачката при палење или стартување на моторот, освен ако тоа не е неопходно за косење на висока трева. Во тој случај, не навалувајте ја повеќе отколку што е апсолутно неопходно, и тоа оној дел којшто е најдалеку од ракувачот. Двете раце треба да Ви бидат на рачката пред да ја спуштите косачката.
- ▶ Моторот исклучувајте го стоејќи со стапалата подалеку од ротирачките сечила.
- ▶ Не доближувајте ги рацете и стапалата до ротирачките делови.
- ▶ Кога косите, стоите што е можно подалеку од косачката.
- ▶ Не носете ја косачката и не влечете ја додака моторот работи.
- ▶ **Не вршете никакви преправки на косачката.** Неовластените модификации можат да доведат до нарушување на безбедноста на косачката, или да ја зголемат бучавата или вибрациите.
- ▶ Периодично проверувајте го напојниот кабел и продолжниот кабел којшто го користите. Не поврзувајте ја косалката на напојна мрежа со оштетени кабли. Доколку кабелот е оштетен, не допирајте го додека е приклучен на струја. На оштетениот кабел може да се дојде

158 | Македонски

во допир со голи проводници.
Чувајте се од струјни удари.

Извлечете го кабелот од утикачот:

- секогаш кога ја оставате косачката без надзор,
- пред отстранување на блокада,
- пред прегледување, чистење и поправка на машината,
- веднаш по удирање во тврд предмет. Веднаш по оштетување прегледајте ја машината и извршете ги неопходните поправки,
- ако косачката почне да вибрира неконтролирано (проверете веднаш).

Приклучување на струја

- ▶ Волтажата прикажана на натписната плочка мора да биде иста со волтажата на електричната мрежа.
- ▶ Советуваме овој уред да биде приклучен на струја преку утикач со заштитен уред за заостаната струја што се активира при промена на јачината на струјата од 30 mA.
- ▶ При замената на напојниот кабел користете само кабли препорачани од производителот на косачката. Бројот на нарачката и видот на кабелот пронајдете ги во упатството за употреба.
- ▶ Ниикогаш не допирајте го утикачот со мокри раце.
- ▶ Не газете ги, не превиткувајте ги и не тегнете ги напојниот или продолжниот кабел, бидејќи на тој начин можат да се оштетат. Заштитете го кабелот од топлина, масло и оштри рабови.

- ▶ Користениот продолжен кабел мора да биде водоотпорен и со соодветен пресек односно дебелина. Врската не смее да се наоѓа во вода.
- ▶ Секогаш носете заштитни ракавици кога работите со оштри сечила или во нивна близина.

Безбедност од електричен удар

- ▶ **Внимание! Извадете го напојниот кабел од утикач пред да ја прегледувате или чистете машината. Истото важи и ако кабелот е оштетен, прекинат или сплеткан.**
- ▶ **По исклучувањето на косачката, сечилата вртат уште неколку секунди.**
- ▶ **Внимание – не допирајте ги ротирачките сечила.**

Вашата косачка е двојно изолирана и не и е потребно заземјување. Работен напон е 230 V AC, 50 Hz (за не-ЕУ земји, 220 V, 240 V, во зависност од верзијата). Користете само одобрени продолжни кабли. Повеќе информации околу тоа можете да добиете кај овластениот застапник на Bosch.

Користете само продолжни кабли кои се во склад со H05VV-F, H05RN-F или IEC (60227 IEC 53, 60245 IEC 57).

Ако имате потреба да користите продолжен кабел, тој мора да ја има една од следниве димензии:

- 1,0 mm²: максимална должина 40 m
- 1,5 mm²: максимална должина 60 m
- 2,5 mm²: максимална должина 100 m

Забелешка: Ако користите продолжен кабел, тој мора да биде заземјен преку напојната мрежа, во склад со важечките прописи.

За дополнителни информации контактирајте лиценциран електричар или најблискиот Bosch сервис.

► **ПРЕДУПРЕДУВАЊЕ:**

Несоодветните продолжни кабли можат да бидат опасни.

Продолжниот кабел, утикачот и спојот со продолжниот кабел мораат да бидат водоотпорни.

Споевите на каблите треба да бидат суви и да не лежат во вода.

За подобра безбедност користете резидуален уред (РЦД) кој се активира на отстапување од 30 mA. Резидуалниот уред треба да се проверува пред секоја употреба.

Предупредување за производите кои не се за Британски пазар предвидени:

ВНИМАНИЕ: За Ваша безбедност потребно е уредот да е поврзан со продолжниот кабел преку соодветен утикач. Спојот со продолжниот кабел мора да биде заштитен од прскање, направен од гума или обложен со гума. Продолжниот кабел мора да се користи со автоматски намотувач. Продолжниот кабел мора редовно да се прегледува за евентуални оштетувања и да се користи само ако е во совршена состојба.

Доколку напојниот кабел е оштетен мора да го поправи Бош електричар.

Одржување

- **Секогаш носете заштитни ракавици кога работите со оштри сечила или во нивна близина.**
- Проверувајте редовно дали се затегнати сите навртки, завртки и шrafoви, за безбедна употреба на косачката.
- Редовно проверувајте ја состојбата на корпата за трева од абење.

- Редовно прегледувајте ја косачката и заменувајте ги веднаш оштетените или изабените делови.
- Кога ги менувате сечилата, новите сечила треба да бидат соодветни со косачката.
- Секогаш користете Bosch оригинални резервни делови.
- Пред складирање косачката треба да биде сува и чиста. По потреба исчеткајте ја со сува, мека четка.

Ознаки

Следните симболи се важни за читање и разбирање на упатството за употреба. Ве молиме проучете ги симболите и нивното значење. Правилната интерпретација на симболите ќе Ви помогне подобро и побезбедно да ја користите косачката.

| Ознака | Значење |
|---|--------------------------------|
|  | Правец на реакција |
|  | Правец на движење |
|  | Носете заштитни ракавици |
|  | Тежина |
|  | Вклучување |
|  | Исклучување |
|  | Дозволена функција |
|  | Забранети акции |
|  | Додатна опрема/резервни делови |

Употреба со соодветна намена

Косачката е наменета за употреба на домашни тревници.

160 | Македонски

Технички податоци

| Косилка | | ARM 33/ARM 34/ARM 34 R/ ARM 1300-34 R/ARM 3400 | ARM 36/ARM 37/ARM 37 R/ ARM 1400-37 R/ARM 3700 |
|--|----|---|---|
| Број на дел/артикл | | 3 600 HA6 1.. | 3 600 HA6 2.. |
| Номинална јачина | W | 1300 | 1400 |
| Ширина на сечилото | CM | 34 | 37 |
| Висина на косење | MM | 20 – 70 | 20 – 70 |
| Волумен, корпа за трева | l | 40 | 40 |
| Тежина согласно ЕРТА-Procedure 01:2014 | KG | 12,0 | 12,5 |
| Класа на заштита | | □/II | □/II |

Сериски број

види ја натписната плочка на косачката

Податоците важат за номинален напон [U] од 230 волти. Овие податоци може да отстапуваат при различни напони, во зависност од изведбата во односната земја.

Процесот на вклучување создава краткотрајно паѓање на напонот. Неповолните мрежни услови може да предизвикаат пречки на другите уреди. При електрични импеданси помали од 0,36 омови нема пречки.

Информации за бучава/вибрации

| Вредностите на емисија на бучава одредени во согласност со EN 60335-2-77. | 3 600 ... | HA6 1.. | HA6 2.. |
|--|------------------|---------|---------|
| Измерените А-вредности на врева изнесуваат просечно: | | | |
| Звучна јачина | dB(A) | 91 | 92 |
| Звучен притисок | dB(A) | 96 | 96 |
| Несигурност K | dB | =2 | =1 |
| Носете звучна заштита! | | | |
| Вкупната вредност на вибрациите a_h (векторски збир на трите правци) и несигурноста K утврдени се во согласност со стандардот EN 60335-2-77: | | | |
| Вкупна вредност на вибрациите a_h | m/s ² | <2,5 | <2,5 |
| Несигурност K | m/s ² | =1,5 | =1,5 |

Изјава за сообразност **CE**

| | 3 600 ... | HA6 1.. | HA6 2.. |
|---|-----------|---------|---------|
| Изјавуваме на сопствена одговорност, дека производот опишан во «Технички податоци» соодветствува на сите применливи одредби од директивите 2011/65/EU, до 19. април 2016: 2004/108/EC, од 20. април 2016: 2014/30/EU, 2006/42/EC, 2000/14/EC вклучително нивните измени и е сообразен со следните норми: EN 60335-1, EN 60335-2-77, EN 50581. | | | |
| 2000/14/EC: Гарантирана јачина на звук: | dB(A) | 96 | 96 |
| Процедура за верификација на конформитетот VI. | | | |

Категорија на производ: 32

Назначено тело:

SRL, Sudbury, England, Nr. 1088

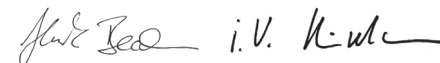
Техничка документација (2006/42/EC, 2000/14/EC) при:
Bosch Lawn and Garden Ltd., PT-HG/ENS-PA2,
Stowmarket, Suffolk IP14 1EY, EnglandHenk Becker
Executive Vice President
Engineering
Helmut Heinzelmann
Head of Product Certification
PT/ETM9

Robert Bosch Power Tools GmbH
70538 Stuttgart, GERMANY
Stuttgart, 01.01.2017**Монтажа и користење**

| Цел на користењето | Слика | Страна |
|--|-------|--------|
| Обем на испорака | 1 | 201 |
| Монтажни тркала | 2 | 202 |
| Монтажа на рачката | 3 | 203 |
| Склопување на корпата за трева | | |
| Монтирање и отстранување на корпата за трева | 4 | 204 |
| Регулирање на висината на косење | 5 | 204 |
| Вклучување | 6 | 205 |
| Гасење | 6 | 205 |
| Совети за работа | 7 | 206 |
| Одржување на сечилата | 8 | 206 |
| Бирање на опрема | 9 | 207 |

Отстранување грешки



| Проблем | Можна причина | Решение |
|---|---|---|
| Моторот не се вклучува | Нема снабдување со струја | Проверете и вклучете |
| | Утикачот е неисправен | Користете друг утикач |
| | Продолжниот кабел е оштетен | Проверете го кабелот и ако е потребно заменете го |
| | Прегорен осигурувач | Заменете го осигурувачот |
| | Тревата е превисока | Подигнете ги сечилата и малку навалете ја косачката за да се намали притисокот |
| | Активирана е заштитата на моторот од прегревање | Пуштете да се олади моторот и подигнете ги сечилата |
| Косачката работи со прекини | Продолжниот кабел е оштетен | Проверете го кабелот и ако е потребно заменете го |
| | Неисправни внатрешни инсталации во косачката | Побарајте помош од сервис |
| | Активирана е заштитата на моторот од прегревање | Пуштете да се олади моторот и подигнете ги сечилата |
| Косачката остава неправилна трага и/или Моторот работи со тешкотија | Сечилата поставени прениско | Подигнете ги сечилата |
| | Тапо сечило | Заменете го сечилото |
| | Можно запушување | Проверете под косачката и по потреба исчистете ја (секогаш носете заштитни ракавици) |
| | Сечилото монитрано наопаку | Монтирајте го сечилото од правилната страна |
| По вклучувањето на косачката сечилото не се врти | Сечилото е заплеткано со трева | Исклучете ја косачката Отстранете го запушувањето (секогаш носете заштитни ракавици) |
| | Лабава навртка/-завртка | Затегнете ја навртката/-завртката (17 Nm) |
| Јаки вибрации/бучава | Лабава навртка/-завртка | Затегнете ја навртката/-завртката (17 Nm) |
| | Продолжниот кабел е оштетен | Заменете го сечилото |

Сервисна служба и совети при користење

www.bosch-garden.com

Секогаш при кореспонденција или нарачка на резервни делови наведете го десетцифрениот сервиски број што се наоѓа на натписната плочка.

Македонија

Д.Д.Електрис
Сава Ковачевиќ 47Њ, број 3
1000 Скопје
Е-пошта: dimce.dimcev@servis-bosch.mk
Интернет: www.servis-bosch.mk
Тел./факс: 02/ 246 76 10
Моб.: 070 595 888

Отстранување

Машината, додатната опрема и амбалажата треба да се сортираат за рециклажа.

Не фрлајте ја косачката со комуналниот отпад!

Само за земји во рамки на ЕУ



Според Европската директива 2012/19/EU за отпадна електрична и електронска опрема и нејзината имплементација во државното право, отпадната електрична и електронска опрема мора посебно да се сортира и да се складишти на еколошки прифатлив начин.

Се задржува правото на промена.

Srpski

Uputstva o sigurnosti

Pažnja! Pročitajte pažljivo sledeća uputstva. Upoznajte se sa elementima za rad i propisnom upotrebom baštenskog uredjaja. Molimo sačuvajte sigurno uputstvo za rad za kasniju upotrebu.

Objašnjenja simbola na baštenskom uredjaju



Opšte uputstvo o opasnosti.



Pročitajte uputstvo za rad.



Paziti da osobe koje stoje u blizini ne budu povređene usled odbačenih stranih tela.



Opomena: Održavajte sigurno rastojanje od baštenskog uredjaja, kada on radi.



Oprez: Ne dodirujte rotirajuće noževe. Noževi su oštri. Čuvajte se da ne izgubite prste na nogama i rukama.



Ne odnosi se na to.



Isključite baštenski uredjaj i izvucite mrežni utikač iz utičnice, pre nego što

preduzmete podešavanja uredjaja ili čišćenje, ili ako se je kabl upleo ili ako baštenski uredjaj samo na kratko ostavite bez nadzora. Držite podalje od noževa kabl za struju.



Sačekajte da se svi delovi baštenskog uredjaja zaustave pre nego što ih dodirnete.

Noževi nakon isključivanja baštenskog uredjaja rotiraju još neko vreme i tako mogu da izazovu povrede.



Baštenski uredjaj ne koristiti po kiši ili izlagati kiši.



Zaštitite se od električnog udara.



Priključni kabl držite dalje od noževa.

Rad

- ▶ Nikada deci ili osobama koje nisu upoznate sa ovim uputstvima ne dozvoliti korišćenje baštenskog uredjaja. Nacionalni propisi ograničavaju moguće starost radnika. Čuvajte baštenski uredjaj da bude za decu nedostupan, kada nije u upotrebi.
- ▶ Ovaj baštenski uredjaj nije zamišljen za to, da ga koriste osobe (uključujući i decu) sa ograničenim fizičkim, umnim ili duševnim sposobnostima ili nedostajućim iskustvom i/ili nedostajućim znanjem, čak ni onda, ako su pod nadzorom osobe koja je nadležna za njihovu sigurnost ili dobijaju od nje uputstva, kako se koristi baštenski uredjaj. Decu bi trebalo nadzirati, da biste bili sigurni da se ne igraju sa baštenskim uredjajem.
- ▶ Ne kosite nikada, dok se osoblje, naročito deca ili kućne životinje nalaze u neposrednoj blizini.
- ▶ Radnik ili korisnik je odgovoran za nesreće ili štete kod drugih ljudi ili na njihovoj imovini.

- ▶ Baštenski uređaj nemojte da koristite kada ste bos ili ako nosite sandale. Uvek nosite solidne cipele i dugačke pantalone.
- ▶ Pre rada sa mašinom pažljivo proverite obrađivanu površinu i sklonite kamenje, komade drva, žicu, kosti i ostala strana tela.
- ▶ Uvek pre upotrebe prekontrolišite, da li su noževi, zavrtnji noževa i konstrukciona grupa za sečenje istrošeni ili oštećeni. Promenite istrošene ili oštećene noževe kao i zavrtnje noževa i to uvek celu garnituru, da bi izbegli debalans.
- ▶ Kosite samo pri dnevnom svetlu ili dobrom veštačkom svetlu.
- ▶ Kod loših vremenskih uslova posebno kod nadolazeće oluje ne radite sa kosačicom za utrinu.
- ▶ Ako je moguće, baštenski uređaj nemojte da koristite kada je trava mokra.
- ▶ Uvek sa mašinom hodajte polako, nikada ne žurite.
- ▶ Baštenski uređaj nikada nemojte da koristite ako su neispravni zaštitni uređaji i poklopci, ili ako oni nisu montirani, npr. bez zaštite od udara i/ili bez korpe za prihvatanje trave.
- ▶ Nosite zaštitu za sluh.
- ▶ **Rad na kosinama može biti opasan.**
 - Ne koristite posebno strme kosine.
 - Na kosim površinama ili na vlažnoj travi uvek pazite na sigurno hodanje.
 - Kosite na kosim površinama uvek popreko i nikada gore – dole.
 - Uvek postupajte oprezno kod promene smera rada sa mašinom na nagibima.
- ▶ Posebno budite pažljivi ako se sa baštenskim uređajem krećete unazad ili ako ga vučete za sobom.
- ▶ Prilikom košenja baštenski uređaj uvek gurajte prema napred i nikada nemojte da ga privlačite prema telu.
- ▶ Noževi moraju da miruju ako zbog transporta baštenski uređaj morate da nagnete, ako prelazite preko površina na kojima ne raste trava, i kada baštenski uređaj transportujete do ili sa područja za košenje.
- ▶ Prilikom pokretanja ili uključivanja motora nemojte da naginjete baštenski uređaj, osim ako je to neophodno za pokretanje na visokoj travi. U tom slučaju pritiskanjem drške uređaj podignite prema suprotnoj strani udaljeno od korisnika samo koliko je to neophodno. Pazite na to da se Vaše ruke nalaze na ručkama kada spuštate baštenski uređaj.
- ▶ Baštenski uređaj uključite kao što je to opisano u uputstvu za upotrebu i pazite na to da Vaše noge budu dovoljno udaljene od rotirajućih delova.
- ▶ Vaše ruke i stopala ne stavljajte blizu ili ispod rotacionih delova.
- ▶ Držite rastojanje do zone pražnjenja kada radite sa baštenskim uređajem.
- ▶ Nikada ne podižite odnosno nosite baštenski uređaj sa motorom u radu.
- ▶ **Ne preduzimajte nikakve promene na baštenskom uređaju.**
Nedozvoljene promene mogu oštetiti sigurnost Vašeg baštenskog uređaja i uticati na pojačane šumove i vibracije.

164 | Srpski

- ▶ Redovno kontrolišite priključni kabl i upotrebljeni produžni kabl. Ne priključujte oštećeni kabl na strujnu mrežu ili ga ne dodirujte, pre nego što ga odvojite od strujne mreže. Kod oštećenog kabla mogu se dodirnuti delovi koji provode napon. Zaštitite se od opasnosti električnog udara.

Mrežni utikač izvucite iz utičnice:

- Uvek kada se udaljavate od baštenskog uređaja.
- pre odstranjivanja blokada,
- kada kontrolišete baštenski uređaj, čistite ili radite na njemu,
- posle kolizije sa nekim stranim telom. Prekontrolišite baštenski uređaj odmah da li je oštećen i popravite ga ako je potrebno,
- da baštenski uređaj neobično počne da vibrira (odmah prekontrolisati).

Priključak struje

- ▶ Napon izvora struje mora se poklopiti sa podacima na tipskoj pločici uređaja.
- ▶ Preporučuje se da se ova mašina priključi samo na utičnicu koja je osigurana sa 30 mA strujnom zaštitom pri kvaru.
- ▶ Kod zamene kabla na ovoj mašini treba primeniti samo mrežni priključni kabl koji je propisao proizvođač mašine, a za kataloški broj i tip videti u uputstvima za upotrebu.
- ▶ Mrežni utikač nikada ne dodirujte golim rukama.
- ▶ Preko mrežnog priključnog kabla ili produžnog kabla nemojte voziti, ne

gnječite ga niti navlačite, jer bi se mogao oštetiti. Zaštitite kabl od izvora toplote, ulja i oštih ivica.

- ▶ Produžni kabl mora imati presek naveden u uputstvima za upotrebu i mora biti zaštićen od prskanja vode. Utikački spoj ne sme biti u vodi.
- ▶ Nosite uvek baštenske rukavice, ako se bavite u području oštih noževa ili radite.

Električna sigurnost

- ▶ **Pažnja! Pre radova održavanja i čišćenja isključite baštenski uređaj i izvucite mrežni utikač. Isto važi i ako je strujni kabl oštećen, zasečen ili zapleten.**
- ▶ **Noževi se okreću i dalje nekoliko sekundi nakon isključivanja baštenskog uređaja.**
- ▶ **Oprez – ne dodirujte rotirajući nož za košenje.**

Vaš baštenski uređaj je iz razloga bezbednosti zaštitno izolovan i nije mu potrebno uzemljenje. Radni napon iznosi 230 V AC, 50 Hz (za zemlje van EU-a 220 V, 240 V, zavisno od verzije). Koristite samo odobrene produžne kablove. Informacije možete da dobijete u Vašoj ovlašćenoj servisnoj podružnici.

Smeju se primeniti samo produžni kablovi tipa H05VV-F, H05RN-F ili IEC (60227 IEC 3, 60245 IEC 57).

Ako za rad mašine koristite produžni kabl, smeju se koristiti samo kablovi sledećih presjeka vodiča:

- 1,0 mm²: maksimalne dužine 40 m
- 1,5 mm²: maksimalne dužine 60 m
- 2,5 mm²: maksimalne dužine 100 m

Pažnja: Ako se koristi produžni kabl, mora on – kao što je opisano u sigurnosnim propisima – posedovati zaštitni provodnik, koji je preko utikača povezan sa zaštitnim vodom Vašeg električnog uređaja.

U slučajevima sumnje pitajte nekog izučenog električara ili sledeći Bosch servis- predstavništvo.

► **OPREZ: Npropisni produžni kablovi mogu biti opasni. Produžni kabl, utikač i spojnica moraju biti zaptiveni za vodu i dozvoljene konstrukcije za spoljnu upotrebu.**

Kablove veze bi trebale biti suve i da ne leže po zemlji.

Radi povećanja sigurnosti preporučuje se, da se koristi jedna FI-sklopka (RCD) sa maksimalno 30 mA. Ova FI-sklopka bi trebala da se kontroliše pre upotrebe.

Napomena za proizvode koji se **ne prodaju u Velikoj Britaniji:**

PAŽNJA: Zbog Vaše bezbednosti je neophodno da se utikač postavljen na baštenskom uređaju spoji sa produžnim kablom. Spoj produžnog kabla mora da bude zaštićen od prskanja vode, mora da bude od gume ili da bude prevučen gumom. Produžni kabl mora da se koristi sa kablovskom uvodnicom odn. rasterećenjem zatezanja.

Priključni kabl se redovno mora kontrolisati u pogledu znakova oštećenja i sme se samo upotrebljavati u besprekornom stanju.

Ako je priključni vod oštećen, sme ga popraviti samo neka stručna Bosch-radionica.

Održavanje



- **Nosite uvek baštenske rukavice, ako se bavite u području oštih noževa ili radite.**
- Pazite da sve navrtke, klinovi i zavrtnji budu dobro učvršćeni da bi se obezbedilo sigurno radno stanje baštenskog uređaja.
- Kontrolišite redovno stanje i istrošenost korpe za prihvatanje trave.
- Prekontrolišite baštenski uređaj i zamenite radi sigurnosti istrošene ili oštećene delove.
- Koristite isključivo takve noževe koji su predviđeni za baštenski uređaj.
- Uverite se da li delovi koje treba promeniti potiču od Bosch-a.
- Uverite se pre čuvanja, da baštenski uređaj bude čist i bez ostataka. Ako je potrebno, očistiti sa nekom mekom suvom četkom.

Simboli

Sledeći simboli su važni za čitanje i shvatanje uputstva za upotrebu. Zapamtite simbole i njihovo značenje. Pravilna interpretacija simbola Vam pomaže da baštenski uređaj koristite bolje i bezbednije.

| Simbol | Značenje |
|---|--------------------------|
|  | Pravac reakcije |
|  | Pravac kretanja |
|  | Nosite zaštitne rukavice |
|  | Težina |
|  | Uključivanje |
|  | Isključivanje |
|  | Dozvoljena radnja |

166 | Srpski

| Simbol | Značenje |
|---|------------------------|
|  | Zabranjeno rukovanje |
|  | Pribor/rezervni delovi |

Upotreba prema svrsi

Baštenski uređaj je određen za to, da bi u privatnom području kosili travu.

Tehnički podaci

| Kosačica za travu | | ARM 33/ARM 34/ARM 34 R/ ARM 1300-34 R/ARM 3400 | ARM 36/ARM 37/ARM 37 R/ ARM 1400-37 R/ARM 3700 |
|-------------------------------------|----|---|---|
| Broj predmeta | | 3 600 HA6 1.. | 3 600 HA6 2.. |
| Nominalna primljena snaga | W | 1300 | 1400 |
| Širina noža | cm | 34 | 37 |
| Visina sečenja | mm | 20 – 70 | 20 – 70 |
| Zapremina koša za sakupljanje trave | l | 40 | 40 |
| Težina prema EPTA-Procedure 01:2014 | kg | 12,0 | 12,5 |
| Klasa zaštite | | □/II | □/II |
| Serijski broj | | vidi tipsku tablicu na baštenskom uređaju | |

Podaci važe za nominalne napone [U] od 230 V. Kod napona koji odstupaju i izvodjenja specifičnih za zemlje mogu ovi podaci varirati.

Uključivanja prouzrokuju kratkotrajne padove napona. Pri nepovoljnim uslovima mreže mogu nastati oštećenja drugih uređaja. Pri impedanci mreže manjoj od 0,36 Ohm ne mogu se očekivati nikakvi kvarovi.

Informacije o šumovima/vibracijama

Vrednosti emisije šumova se određuju u skladu sa EN 60335-2-77.

| | 3 600 ... | HA6 1.. | HA6 2.. |
|---|-----------|---------|---------|
| A-vrednovan nivo šumova uređaja iznosi tipično: | | | |
| Nivo zvučnog pritiska | dB(A) | 91 | 92 |
| Nivo snage zvuka | dB(A) | 96 | 96 |
| Nesigurnost K | dB | =2 | =1 |

Nosite zaštitu za sluh!

Ukupne vrednosti vibracije a_h (zbir vektora tri pravca) i nesigurnost K su dobijeni prema EN 60335-2-77:

| | 3 600 ... | HA6 1.. | HA6 2.. |
|------------------------------------|-----------|---------|---------|
| Emissiona vrednost vibracija a_h | m/s^2 | <2,5 | <2,5 |
| Nesigurnost K | m/s^2 | = 1,5 | = 1,5 |

Izjava o usaglašenosti

| | 3 600 ... | HA6 1.. | HA6 2.. |
|---|-----------|---------|---------|
| Izjavljujemo pod punom krivičnom i materijalnom odgovornošću da pod „Tehnički podaci“ opisani proizvod odgovara svim dotičnim odredbama instrukcije 2011/65/EU, do 19. aprila 2016. godine: 2004/108/EC, od 20. aprila 2016. godine: 2014/30/EU, 2006/42/EC, 2000/14/EC uključujući njene izmene i da je u skladu sa sledećim normama: EN 60335-1, EN 60335-2-77, EN 50581. | | | |
| 2000/14/EC: Garantovani nivo snage zvuka: | dB(A) | 96 | 96 |
| Postupak vrednovanja usaglašenosti je prema prilogu VI. | | | |

Kategorija proizvoda: 32

Navedeno mesto:
SRL, Sudbury, England, Nr. 1088

Tehnička dokumentacija (2006/42/EC, 2000/14/EC) kod:
Bosch Lawn and Garden Ltd., PT-HG/ENS-PA2,
Stowmarket, Suffolk IP14 1EY, England

Henk Becker
Executive Vice President
Engineering

Helmut Heinzelmann
Head of Product Certification
PT/ETM9

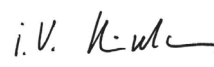
 i.v. 

Robert Bosch Power Tools GmbH
70538 Stuttgart, GERMANY
Stuttgart, 01.01.2017

Montaža i Rad

| Cilj rukovanja | Slika | Strana |
|--|-------|--------|
| Obim isporuke | 1 | 201 |
| Montaža točkova | 2 | 202 |
| Montaža rama za prihvat | 3 | 203 |
| Sastavljanje korpe za prihvatanje trave | | |
| Ubacivanje/vadjenje korpe za prihvatanje trave | 4 | 204 |

| Cilj rukovanja | Slika | Strana |
|----------------------------|-------|--------|
| Podešavanje visine sečenja | 5 | 204 |
| Uključivanje | 6 | 205 |
| Isključivanje | 6 | 205 |
| Uputstva za rad | 7 | 206 |
| Održavanje noža | 8 | 206 |
| Biranje pribora | 9 | 207 |

Traženje grešaka



| Simptomi | Mogući uzroci | Pomoć |
|--|---|--|
| Motor ne kreće | Nema mrežnog napona | Prokontrolisati i uključiti |
| | Neispravna mrežna utičnica | Koristite drugu utičnicu |
| | Oštećen produžni kabl | Ispitajte i zamenite kabl ako je oštećen |
| | Osigurač je izbio | Promeniti osigurač |
| | Previsoka trava | Podesiti veću visinu presecanja i baštenski uređaj iskrenuti, da bi redukovali početno opterećenje |
| | Motorna zaštita je reagovala | Motor ostaviti da se ohladi i podesiti veću visinu košenja |
| Baštenski uređaj radi sa prekidima | Oštećen produžni kabl | Ispitajte i zamenite kabl ako je oštećen |
| | Interni kablovi baštenskog uređaja su u kvaru | Potražiti ovlašćeni servis |
| | Motorna zaštita je reagovala | Motor ostaviti da se ohladi i podesiti veću visinu košenja |
| Baštenski uređaj ostavlja iza neurednu sliku sečenja //ili Motor radi teško | Visina košenja je preniska | Podesiti veću visinu košenja |
| | Nož je tup | Promena noža |
| | Moguće je začepljenje | Ispitajte donju stranu baštenskog uređaja i u datom slučaju je oslobodite (uvek nosite zaštitne rukavice za rad u bašti) |
| | Nož je okolo pogrešno montiran | Nož montirati okolo ispravno |
| Posle uključivanja baštenskog uređaja ne okreće se nož | Nožu smeta trava | Isključiti baštenski uređaj Otkloniti začepljenje (uvek nosite zaštitne rukavice za rad u bašti) |
| | Odpušteni navrtka/zavrtnaj noža | Steći navrtku/zavrtnaj noža (17 Nm) |
| | Odpušteni navrtka/zavrtnaj noža | Steći navrtku/zavrtnaj noža (17 Nm) |
| Jake vibracije/šumovi | Odpušteni navrtka/zavrtnaj noža | Steći navrtku/zavrtnaj noža (17 Nm) |
| | Nož je oštećen | Promena noža |

Servisna služba i savetovanje o upotrebi

www.bosch-garden.com

Molimo navedite kod svih pitanja i naručivanje rezervnih delova neizostavno broj predmeta sa 10 mesta prema tipskoj tablici baštenskog uređaja.

Srpski

Bosch-Service
Dimitrija Tucovića 59
11000 Beograd
Tel.: (011) 6448546
Fax: (011) 2416293
E-Mail: asboschz@EUnet.yu

168 | Slovensko

Keller d.o.o.
Ljubomira Nikolica 29
18000 Nis
Tel./Fax: (018) 274030
Tel./Fax: (018) 531798
Web: www.keller-nis.com
E-Mail: office@keller-nis.com

Uklanjanje djubreta

Baštenski uredjaji, pribor i pakovanja treba da se odvoze nekoj regeneraciji koja odgovara zaštiti čovekove okoline. Ne bacajte baštenski uredjaj u kućno djubre!

Samo za EU-zemlje:



Prema evropskoj smernici 2012/19/EU o starim električnim i elektronskim uredjajima i njihovom pretvaranju u nacionalno dobro ne moraju više neupotrebljivi električni i elektronski uredjaji da se odvojeno sakupljaju i odvoze reciklaži koja odgovara zaštiti čovekove sredine.

Zadržavamo pravo na promene.

Slovensko

Varnostna navodila

Pozor! Skrbno si preberite naslednja navodila. Seznanite se z upravljalnimi elementi in s pravilno uporabo vrtnega orodja. Prosim, da to navodilo za obratovanje varno shranite za kasnejšo uporabo.

Razlaga simbolov na vrtnem orodju



Splošno opozorilo na nevarnost.



Preberite si to navodilo za obratovanje.



Pazite, da predmeti, ki bi odleteli od škarij, ne bodo poškodovali oseb, ki stojijo v bližini.



Opozorilo: Ko vrtno orodje obratuje, držite varno razdaljo do slednjega.



Pozor: Previdno – ne dotikajte se rotirajočih nožev. Nožje so ostri. Pazite na to, da ne boste izgubili prste na nogah in rokah.



Ne ustreza.



Preden želite opraviti nastavitve na stroju ali pa ga občistiti ali če se je zamotal kabel oziroma, če morate vrtno orodje za kratek čas pustiti brez nadzora, morate izklopiti vrtno orodje in potegniti omrežni vtič iz vtičnice. Poskrbite za to, da bo električni kabel oddaljen od rezalnih nožev.



Počakajte na to, da se vsi deli vrtnega orodja popolnoma ustavijo, preden se je dotaknete. Noži po izklopu vrtnega orodja nadaljujejo z rotiranjem in lahko povzročijo poškodbe.



Vrtnega orodja ne uporabljajte, ko dežuje in ga ne izpostavljajte dežju.



Zaščitite se pred električnim udarom.



Poskrbite za to, da bo priključni kabel oddaljen od rezalnih nožev.

Uporaba

► Nikoli ne dovolite otrokom ali osebam, ki niso seznanjene s temi navodili, da bi uporabljale to vrtno orodje. Nacionalni predpisi morebiti omejujejo starost uporabnika. Kadar

- vrtno orodje ni v uporabi, ga hranite izven dosega otrok.
- ▶ To vrtno orodje ni namenjeno za uporabo s strani oseb (vključno z otroki) z omejenimi fizičnimi, senzoričnimi ali umskimi sposobnostmi ali pomanjkljivimi izkušnjami in/ali pomanjkljivim znanjem, razen, če jih nadzoruje oseba, ki je odgovorna za varnost ali pa če slednji s strani te odgovorne osebe dobijo navodila, kako se mora to vrtno orodje uporabljati. Nadzorujte otroke in tako zagotovite, da se ne igrajo z napravo.
 - ▶ Nikoli ne kosite, ko se v neposredni bližini nahajajo osebe, še posebej otroci ali domače živali.
 - ▶ Za nezgode ali škodo, povzročeno na drugih osebah ali njihovi lastnini, je odgovoren uporabnik ali lastnik.
 - ▶ Ne uporabljajte vrtnega orodja, ko ste bos ali z odprtimi sandali. Nosite le fiksno obutev in dolge hlače.
 - ▶ Skrbno preglejte površino, ki jo želite obdelati in odstranite kamne, palice, žice, kosti in druge tujke.
 - ▶ Pred pričetkom uporabe pogledajte, ali so morda obrabljeni ali poškodovani noži, vijaki nožev ali rezilni skop. Da bi preprečili neuravnoteženost, morate obrabljene ali poškodovane nože ter vijake nožev zamenjati le v celotnem setu.
 - ▶ Kosite le pri dnevni svetlobi ali dobri umetni svetlobi.
 - ▶ Pri slabih vremenskih pogojih, še posebej pri bližajoči nevihti, ne smete delati s kosilnico.
 - ▶ Po možnosti ne uporabljajte vrtnega orodja, ko je trava mokra.
 - ▶ Vedno hodite mirno, nikoli ne tekajte.
 - ▶ Nikoli ne uporabljajte vrtnega orodja s poškodovanimi zaščitnimi pripravami, pokrovi ali brez varnostnih naprav, kot npr. odbojnika in/ali posode za prestrezanje trave.
 - ▶ Nosite zaščito sluha.
 - ▶ **Delo na pobočjih je lahko nevarno.**
 - Ne kosite tam, kjer so pobočja zelo strma.
 - Na poševnih površinah ali na mokri travi pazite na varno hojo.
 - Na poševnih površinah kosite vedno v smeri prečno in nikoli navzgor in navzdol.
 - Bodite zelo previdni pri spremembi smeri na pobočjih.
 - ▶ Bodite zelo previdni pri ritenski hoji ali vleki vrtnega orodja.
 - ▶ Med košnjo potiskajte vrtno orodje vedno v smeri naprej in ga nikoli ne vlecite v proti telesu.
 - ▶ Noži morajo stati, ko nagnete vrtno orodje za transport ali če prečkate netravnate površine in med transportom vrtnega orodja k površinam, ki jih želite pokositi.
 - ▶ Ne nagibajte vrtnega orodja pri startu ali vklopu motorja, razen če je to potrebno za start v visoki travi. V tem primeru s pritiskom na ročaj ne dvignite več kot je potrebno tiste strani, ki je obrnjena v stran od uporabnika. Pazite na to, da se med spuščanjem vrtnega orodja vaši roki nahajata na ročaju.

170 | Slovensko

- ▶ Vklonite vrtno orodje, kot je opisano v navodilu za obratovanje in pazite na to, da se bodo vaše noge nahajale dovolj daleč stran od rotirajočih se delov.
- ▶ Poskrbite za to, da se roki in nogi ne nahajata v bližini ali pod rotirajočimi deli.
- ▶ Pri delu z vrtnim orodjem se ne približujte se področju izmeta.
- ▶ Nikoli ne vzdigujte oz. ne nosite vrtnega orodja z vklopljenim motorjem.
- ▶ **Na noben način ne spreminjajte vrtnega orodja.** Nedovoljene spremembe lahko negativno vplivajo na varnost vašega vrtnega orodja in povzročijo povečanje hrupa in vibracije.
- ▶ Priključni kabel in uporabljen podaljšek morate redno preverjati. Poškodovanega kabla ne smete priključiti na električno omrežje ali se ga dotakniti, preden ga niste ločili z omrežja. Pri poškodovanem kablu se lahko zgodi, da se pride v stik z deli, ki so pod napetostjo. Zaščitite se pred nevarnostmi zaradi električnega udara.

Potegnite omrežni vtič iz vtičnice v naslednjih primerih:

- vedno, ko se oddaljite od vrtnega orodja,
- pred odstranitvijo blokad,
- med kontrolo ali čiščenjem vrtnega orodja oz. ko neposredno delate na stroju,
- po koliziji s tujkom. Preverite vrtno orodje glede na poškodbe in če je

- potrebno, morate poskrbeti za popravilo v primeru,
- če vrtno orodje prične nenavadno vibrirati (takojšnja kontrola).

Električni priključek

- ▶ Napetost električnega vira mora ustrezati podatkom, ki so navedeni na tipski ploščici naprave.
- ▶ Priporočamo, da to napravo priključite le na vtičnico, ki je zavarovana s tokovno zaščitnim stikalom 30 mA (FI-stikalo).
- ▶ Pri zamenjavi kabla na napravi uporabite le omrežne priključne kable, ki jih je predvidel proizvajalec – številka naročila in tip glejte v navodilu za uporabo.
- ▶ Omrežnega vtiča se nikoli ne dotaknite z mokrimi rokami.
- ▶ Ne smete peljati preko omrežnega priključka, ne smete ga stiskati ali vlačiti za njega, saj bi ga lahko poškodovali. Zaščitite kabel pred vročino, oljem in ostrimi robovi.
- ▶ Prerez podaljševalnega kabla mora ustrezati meram, ki so navedeni v navodilu za uporabo ter mora biti zaščiten pred škropljenjem. Vtična povezava ne sme ležati v vodi.
- ▶ Vselej nosite vrtno rokavice, ko rokujete z ostrimi noži ali delate na področju ostrih nožev.

Električna varnost

- ▶ **Pozor! Pred opravi vzdrževanja ali čiščenja izklopite vrtno orodje in izvlecite omrežni vtič. Enako storite v primeru, ko je omrežni kabel poškodovan, narezan ali zamotan.**

- **Po izključitvi vrtnega orodja se vrtijo noži še nekaj sekund naprej.**
- **Bodite previdni – ne dotikajte se vrtečega noža.**

Vaše vrtno orodje je v varnostne namene zaščitno izolirano in ne potrebuje ozemljitve. Omrežna napetost znaša 230 V AC, 50 Hz (za nečlanice EU 220 V, 240 V glede na izvedbo). Uporabite le odobrene podaljševalne kable. Informacije dobite pri pooblaščenem servisu.

Uporabljati se smejo samo podaljški vrste H05VV-F, H05RN-F ali IEC (60227 IEC 53, 60245 IEC 57).

Če pri uporabi stroja uporabljate podaljšek, smete vzeti le kabel z naslednjimi prerezi prevodnikov:

- 1,0 mm²: maksimalna dolžina 40 m
- 1,5 mm²: maksimalna dolžina 60 m
- 2,5 mm²: maksimalna dolžina 100 m

Opozorilo: Če uporabite podaljševalni kabel, mora slednji v skladu z varnostnimi navodili imeti zaščitni vodnik, ki je s vtičem povezan z zaščitnim vodnikom vaše električne naprave.

V primeru dvoma vprašajte kvalificiranega električarja ali najbližje zastopstvo servisa Bosch.

- **POZOR: Nepravilno izvedeni podaljševalni kabli so lahko nevarni. Podaljševalni kabli, vtiči in mesta priključka morajo biti izvedeni vodotesno in dovoljeni za zunanjo uporabo.**

Priključna mesta kablov morajo biti suha in ne smejo ležati na tleh.

Za povečanje varnosti vam priporočamo, da uporabite FI-stikalo (RCD) z okvarnim tokom maks. 30 mA. To FI-stikalo morate pred vsako uporabo preveriti.

Opozorilo za izdelke, ki se **ne prodajajo v Veliki Britaniji:**

POZOR: Za vašo varnost je potrebno, da se vtič na vrtnem orodju poveže s podaljševalnim kablom. Priključno mesto podaljševalnega kabla se mora zaščititi proti škropljenjem. Slednje mora biti iz gume ali biti prevlečeno z gumo. Podaljševalni kabel se mora uporabljati z razbremenitvijo natega.

Priključni vodnik morate redno pregledovati glede na znake poškodb in ga smete uporabljati le v brezhibnem stanju.

Če je priključni vodnik poškodovan, ga sme popraviti le pooblaščen servisna delavnica Bosch.

Vzdrževanje



- **Vselej nosite vrtno rokavice, ko rokujete z ostrimi noži ali delate na področju ostrih nožev.**
- Prepričajte se, da bodo vse matice, vsi sorniki in vijaki varno pritrjeni, le tako boste zagotovili varno delovno stanje vrtnega orodja.
- Redno preverjajte stanje in obrabljenost posode za prestrezanje trave.
- Preverite vrtno orodje in zaradi varnosti nadomestite obrabljene ali poškodovane dele.
- Uporabljajte le tiste rezalne nože, ki so predvideni za to vrtno orodje.







172 | Slovensko

- Poskrbite, da bodo vsi deli, ki jih boste zamenjali, izdelani v tovarni Bosch.
- Pred skladiščenjem poskrbite za to, da bo vrtno orodje očiščeno in brez ostankov. Po potrebi odstranite nečistoče z mehko in suho krtačo.

Simboli

Naslednji simboli so pomembni za branje in razumevanje navodila za obratovanje. Zapomnite si simbole in njihov pomen. Pravilna interpretacija simbolov vam pomaga, da vrtno orodje lahko bolje in varneje uporabljate.

| Simbol | Pomen |
|--|-----------------|
|  | Smer reakcije |
|  | Smer premikanja |

| Simbol | Pomen |
|---|--------------------------|
|  | Nosite zaščitne rokavice |
|  | Teža |
|  | Vklop |
|  | Izklop |
|  | Dovoljeno dejanje |
|  | Prepovedano dejanje |
|  | Pribor/nadomestni deli |

Uporaba v skladu z namenom

Električno orodje je nenjeno za košnjo trate v privatne namene.

Tehnični podatki

| Kosilnica | | ARM 33/ARM 34/ARM 34 R/ ARM 1300-34 R/ARM 3400 | ARM 36/ARM 37/ARM 37 R/ ARM 1400-37 R/ARM 3700 |
|-------------------------------------|----|---|---|
| Številka artikla | | 3 600 HA6 1.. | 3 600 HA6 2.. |
| Nazivna odjemna moč | W | 1300 | 1400 |
| Širina noža | cm | 34 | 37 |
| Višina reza | mm | 20 – 70 | 20 – 70 |
| Volumen, prestrezna posoda za travo | l | 40 | 40 |
| Teža po EPTA-Procedure 01:2014 | kg | 12,0 | 12,5 |
| Zaščitni razred | | □/II | □/II |

Serijska številka

glejte tipsko tablico na vrtnem orodju

Navedbe veljajo za nazivne napetosti [U] 230 V. Pri drugih napetostih in državno specifičnih izvedbah lahko te navedbe variirajo.

Vklopi električnega orodja imajo za posledico kratkotrajne padce napetosti. Pri neugodnih pogojih v omrežju se lahko pojavijo motnje v delovanju drugih naprav. Pri omrežnih impendancah, ki znašajo manj kot 0,36 Ohm, motenj ni pričakovati.

Podatki o hrupu/vibracijah

Merilne vrednosti hrupa izračunane v skladu z EN 60335-2-77.

Z A-ocenjeni nivo hrupa naprave znaša običajno:

| | 3 600 ... | HA6 1.. | HA6 2.. |
|--------------|-----------|---------|---------|
| Nivo hrupa | dB(A) | 91 | 92 |
| Moč hrupa | dB(A) | 96 | 96 |
| Negotovost K | dB | =2 | =1 |

Nosite zaščito sluha!

Skupne vrednosti vibracij a_h (vektorska vsota treh smeri) in negotovost K se izračunajo v skladu z EN 60335-2-77:

| | 3 600 ... | HA6 1.. | HA6 2.. |
|-----------------------------------|------------------|---------|---------|
| Emisijska vrednost vibracij a_h | m/s ² | <2,5 | <2,5 |
| Negotovost K | m/s ² | = 1,5 | = 1,5 |

Izjava o skladnosti

| | 3 600 ... | HA6 1.. | HA6 2.. |
|---|-----------|---------|---------|
| Z izključno odgovornostjo izjavljamo, da je izdelek, opisan v „Tehničnih podatkih“, v skladu z vsemi relevantnimi določili direktiv 2011/65/EU, do 19. aprila 2016: 2004/108/ES, od 20. aprila 2016: 2014/30/EU, 2006/42/ES, 2000/14/ES, vključno z njihovimi spremembami in ustreza naslednjim normam: EN 60335-1, EN 60335-2-77, EN 50581. 2000/14/ES: Garantirana moč hrupa: | | | |
| Postopek ocenjevanja skladnosti v skladu z dodatkom VI. | dB(A) | 96 | 96 |

Kategorija izdelka: 32

Priglašeni organ:

SRL, Sudbury, England, Nr. 1088

Tehnična dokumentacija (2006/42/ES, 2000/14/ES) pri:
Bosch Lawn and Garden Ltd., PT-HG/ENS-PA2,
Stowmarket, Suffolk IP14 1EY, England

Henk Becker

Executive Vice President
Engineering

Helmut Heinzlmann

Head of Product Certification
PT/ETM9

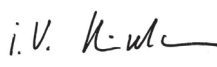
 i. V. 

Robert Bosch Power Tools GmbH
70538 Stuttgart, GERMANY
Stuttgart, 01.01.2017

Montaža in obratovanje

| Cilj dejanja | Slika | Stran |
|---|-------|-------|
| Obseg pošiljke | 1 | 201 |
| Montaža koles | 2 | 202 |
| Montaža ročajev | 3 | 203 |
| Montaža prestrezne posode za travo | | |
| Namestitev/odstranitev prestrezne posode za travo | 4 | 204 |
| Nastavitev višine reza | 5 | 204 |
| Vklop | 6 | 205 |
| Izklop | 6 | 205 |
| Delovna navodila | 7 | 206 |
| Vzdrževanje noža | 8 | 206 |
| Izbor pribora | 9 | 207 |

Iskanje napak



| Simptomi | Možen vzrok | Pomoč |
|------------------------------------|--|---|
| Motor ne zažene | Brez omrežne napetosti | Preveriti in vklopiti |
| | Omrežna vtičnica je okvarjena | Uporabite drugo vtičnico |
| | Podaljševalni kabel je poškodovan | Preverite kabel in ga po potrebi zamenjajte, če je poškodovan |
| | Varovalka je sprožila | Zamenjajte varovalko |
| | Trava je predolga | Nastavite večjo višino reza in nagnite vrtno orodje, s tem se zmanjša začetna obremenitev |
| Vrtno orodje deluje s prekinitvami | Sprožila se je zaščita motorja | Pustite, da se motor ohladi in z nastavitvijo povečajte višino reza |
| | Podaljševalni kabel je poškodovan | Preverite kabel in ga po potrebi zamenjajte, če je poškodovan |
| | Okvarjena interna kablenska napeljava vrtnega orodja | Poiščite pomoč v servisu |
| | Sprožila se je zaščita motorja | Pustite, da se motor ohladi in z nastavitvijo povečajte višino reza |

174 | Hrvatski

| Simptomi | Možen vzrok | Pomoč |
|---|-------------------------------------|--|
| Vrtno orodje zapušta neenakomerno pokošeno trato in/ali Motor deluje s težavo | Višina reza je prenizka | Nastavite večjo višino reza |
| | Topi noži | Zamenjava nožev |
| | Možna zamašitev | Preverite in po potrebi očistite spodnjo stran vrtnega orodja (pri tem morate vedno nositi vrtno rokavice) |
| Povklopu vrtnega orodja se nož ne obrača | Nož je montiran narobe obrnjeno | Montirajte nož pravilno obrnjeno |
| | Trava ovira nože | Izklopite vrtno orodje Odstranite zamašitev (pri tem morate vedno nositi vrtno rokavice) |
| | Matica oz. vijak noža sta zrahljana | Privijte matico oz. vijak noža (17 Nm) |
| Močne vibracije/šum | Matica oz. vijak noža sta zrahljana | Privijte matico oz. vijak noža (17 Nm) |
| | Poškodovan nož | Zamenjava nožev |

Servis in svetovanje o uporabi

www.bosch-garden.com

Pri vseh vprašanjih in naročilih nadomestnih delov morate nujno navesti desetmestno številko izdelka s tipske tablice vrtnega orodja.

Slovensko

Top Service d.o.o.
Celovška 172
1000 Ljubljana
Tel.: (01) 519 4225
Tel.: (01) 519 4205
Fax: (01) 519 3407

Odlaganje

Odpadno vrtno orodje, pribor in embalažo morate reciklirati v skladu z varstvom okolja.

Vrtnih orodij ne vrzite med gospodinske odpadke!

Samo za države EU:



V skladu z Direktivo 2012/19/EU Evropskega Parlamenta in Sveta o odpadni električni in elektronski opremi (OEEO) in njeni uresničitvi v nacionalnem pravu se morajo električna in elektronska oprema, ki ni več v uporabi, ločeno zbirati ter okolju prijazno reciklirati.

Pridržujemo si pravico do sprememb.

Hrvatski

Upute za sigurnost

Pažnja! Pažljivo pročitajte slijedeće upute. Upoznajte se sa elementima posluživanja i propisnom uporabom vrtnog uređaja. Upute za rad molimo spremite na sigurno mjesto za kasniju primjenu.

Objašnjenje simbola na vrtnom uređaju



Opće napomene za opasnost.



Pročitajte upute za rad.



Pazite da odbačena strana tijela ne ozljede osobe koje se nalaze oko uređaja.



Upozorenje: Kada radi, održavajte siguran razmak od vrtnog uređaja.



Oprez: Ne dodirujte rotirajuće noževe jer su ovi noževi oštri. Zaštite nožne prste i prste na rukama.



Ne odgovara.



Isključite vrtni uređaj i izvucite mrežni utikač iz utičnice prije podešavanja ili čišćenja uređaja, ako bi se kabel zapleo ili ako bi se vrtni uređaj i na kratko vrijeme ostavio bez nadzora. Priključni kabel držite dalje od noževa.



Prije njihovog zahvaćanja pričekajte da se svi dijelovi vrtnog uređaja potpuno zaustave. Nakon isključivanja vrtnog uređaja noževi rotiraju još neko vrijeme i mogu prouzročiti ozljede.



Vrtni uređaj ne koristiti na kiši niti izlagati kiši.



Zaštitite se od strujnog udara.



Priključni kabel držite dalje od noževa.

Rukovanje

- ▶ Nikada ne dopustiti djeci ili osobama koje nisu upoznate sa ovim uputama da koriste vrtni uređaj. U nekim se zemljama zakonskim propisima ograničava starost korisnika. Kada vrtni uređaj ne koristite, spremite ga na mjesto nedostupno za djecu.
- ▶ Ovaj vrtni uređaj nije predviđen da s njime rade osobe (uključujući djeca) sa ograničenim fizičkim, senzornim ili psihičkim sposobnostima ili nedovoljnim iskustvom i/ili nedovoljnim stručnim znanjima. U takvim slučajevima ovakve osobe trebaju raditi pod nadzorom stručne osobe zadužene za sigurnost ili trebaju dobiti upute kako se sa uređajem radi.
- ▶ Djecu treba držati pod nadzorom, kako se ne bi igrala sa vrtnim uređajem.
- ▶ Ne kosite nikada dok se osobe, osobito djeca ili domaće životinje nalaze u neposrednoj blizini.
- ▶ Osoba koja radi sa uređajem ili korisnik odgovorna je za nezgode ili za štete počinjene drugim ljudima ili njihovoj imovini.
- ▶ Sa škarama za živicu ne radite bos ili u otvorenim sandalama. Nosite uvijek čvrstu obuću i duge hlače.
- ▶ Prije rada sa strojem pažljivo provjerite obrađivanu površinu i odstranite kamenje, komade drva, žicu, kosti i ostala strana tijela.
- ▶ Prije korištenja uvijek provjerite da li su noževi, vijci noževa i sklopovi za rezanje istrošeni ili oštećeni. Kako bi se izbjegla neravnoteža, istrošene ili oštećene noževe kao i vijke noževa zamijenite uvijek u kompletu.
- ▶ Kosite samo pri dnevnom svjetlu ili kod dobre umjetne rasvjete.
- ▶ Sa šišaćem tratine ne smije se raditi u slučaju loših vremenskih uvjeta, posebno ako prijeti nevolja.
- ▶ Sa vrtnim uređajem po mogućnosti ne radite na mokroj travi.
- ▶ Uvijek sa strojem hodajte polako, nikada ne žurite.
- ▶ Vrtni uređaj nikada ne koristite sa neispravnim zaštitnim napravama, poklopcima ili bez sigurnosnih uređaja, kao što je npr. zaštita od udara i/ili košara za hvatanje trave.

176 | Hrvatski

- ▶ Nosite štitnike za sluh.
 - ▶ **Rad na nagibima može biti opasan.**
 - Ne kosite na posebno strmim padinama.
 - Na kosim površinama ili na mokroj travi uvijek pazite na sigurno hodanje.
 - Na kosim površinama kosite uvijek poprečno, a nikada uzbrdo i nizbrdo.
 - Uvijek postupajte oprezno kod promjene smjera rada sa strojem na padinama.
 - ▶ Izuzetno oprezno postupajte kod hodanja u natrag ili povlačenja vrtnog uređaja.
 - ▶ Kod košnje vrtni uređaj uvijek pomičite uvijek prema naprijed i nikada ga ne povlačite prema tijelu.
 - ▶ Noževi moraju mirovati kada vrtni uređaj morate nagnuti u svrhu transporta, kada se krećete površinama koje nisu obrasle travom i kada vrtni uređaj transportirate prema i dalje od košene površine.
 - ▶ Kod startanja ili pokretanja motora ne naginjite vrtni uređaj, osim ako je to potrebno za startanje u visokoj travi. U tom slučaju, stranu okrenutu dalje od rukovatelja, ne podizati više nego što je neizostavno potrebno. Kod toga pazite da se vaše ruke nalaze na ručki kada vrtni uređaj ponovno ispuštate.
 - ▶ Vrtni uređaj uključite kako je opisano u uputama za rad i pazite da vaše noge budu dovoljno odmaknute od rotirajućih dijelova.
 - ▶ Vaše ruke i stopala ne stavljajte blizu ili ispod rotirajućih dijelova.
 - ▶ Kod rada sa vrtnim uređajem održavajte razmak do zone izbacivanja.
 - ▶ Vrtni uređaj nikada ne dižite niti nosite dok radi motor.
 - ▶ **Ne izvodite nikakve izmjene na vrtnom uređaju.** Nedopuštene izmjene mogu umanjiti sigurnost vašeg vrtnog uređaja i dovesti do pojačanih šumova i vibracija.
 - ▶ Redovito treba ispitati priključni kabel i korišteni produžni kabel. Na električnu mrežu ne priključite oštećeni priključni kabel i ne dodirujte ga prije nego što utikač izvučete iz mrežne utičnice. Zbog oštećenog priključnog kabela dijelovi uređaja mogu doći pod napon. Zaštitite se od opasnosti zbog strujnog udara.
- Mrežni utikač izvucite iz utičnice:**
- kada vrtni uređaj ostavljate bez nadzora,
 - prije odstranjivanja blokada,
 - kada vrtni uređaj kontrolirate, čistite ili na njemu radite,
 - nakon sudara sa stranim tijelom. Odmah kontrolirajte vrtni uređaj na oštećenja i prema potrebi ga dajte na popravak,
 - kada vrtni uređaj počne neuobičajeno vibrirati (odmah ga treba kontrolirati).
- Električni priključak**
- ▶ Napon izvora struje mora se podudarati sa podacima na tipskoj pločici uređaja.
 - ▶ Preporučuje se ovaj uređaj priključiti samo na električnu utičnicu koja je

osigurana sa zaštitnom sklopkom struje kvara od 30 mA.

- ▶ Kod zamjene kabela na ovom uređaju treba koristiti samo mrežni priključni kabel koji je previdio proizvođač, a za njegov kataloški broj i tip vidjeti u uputama za rukovanje.
- ▶ Mrežni utikač nikada ne hvatati mokrim rukama.
- ▶ Preko mrežnog priključnog kabela ili produžnog kabela ne vozite, ne gnječite ga niti navlačite, jer bi se mogao oštetiti. Zaštitite kabel od izvora topline, ulja i oštih rubova.
- ▶ Produžni kabel mora imati presjek naveden u uputama za rukovanje i mora biti zaštićen od prskanja vode. Utični spoj ne smije ležati u vodi.
- ▶ Kada rukujete ili radite oko oštih noževa, uvijek nosite rukavice za rad u vrtu.

Električna sigurnost

- ▶ **Pažnja! Prije radova na održavanju ili čišćenju isključite vrtni uređaj i izvucite mrežni utikač. Isto vrijedi ako je oštećen, zarezan ili usukan priključni kabel.**
- ▶ **Nakon isključivanja vrtnog uređaja noževi rotiraju još nekoliko sekundi.**
- ▶ **Oprez – ne dirati rotirajući nož.**

Vaš vrtni uređaj je u svrhu sigurnosti zaštitno izoliran i ne zahtjeva nikakvo uzemljenje. Radni napon iznosi 230 V AC, 50 Hz (za zemlje izvan EU 220 V, 240 V, ovisno od izvedbe). Smiju se koristiti samo odobreni produžni kabeli. Informacije možete dobiti u ovlaštenom servisu.

Smiju se koristiti samo produžni kablovi izvedbe H05VV-F, H05RN-F ili IEC (60227 IEC 53, 60245 IEC 57).

Ukoliko za rad stroja koristite produžni kabel, smiju se koristiti samo kablovi slijedećih presjeka vodiča:

- 1,0 mm²: maksimalne dužine 40 m
- 1,5 mm²: maksimalne dužine 60 m
- 2,5 mm²: maksimalne dužine 100 m

Napomena: Ako se koristi produžni kabel, tada on kao što je opisano u propisima za sigurnost, mora imati zaštitni vodič, koji je preko utikača spojen sa zaštitnim vodičem vaše električne instalacije.

U slučaju sumnje zatražite pomoć kvalificiranog električara ili najbližeg Bosch servisa.

- ▶ **OPREZ: Neproisan produžni kabel može biti opasan. Produžni kabel, utikač i spojnica moraju biti vodonepropusni i moraju biti izvedbe odobrene za primjenu na otvorenom prostoru.**

Spojevi kabela trebaju biti suhi i ne smiju ležati na podu (tlu).

Za povišenje sigurnosti preporučuje se korištenje FI-sklopke (RCD) sa strujom kvara od max. 30 mA. Ova FI-sklopka se treba kontrolirati prije svake primjene.

Napomene za proizvode koji se ne prodaju u **Vel. Britaniji**:

PAŽNJA: Za vašu sigurnost utikač koji se nalazi na vrtnim uređaju treba spojiti sa produžnim kabelom. Spojnica produžnog kabela mora biti zaštićena od prskanja vode, te mora biti izrađena od gume ili prevučena gumom.

178 | Hrvatski

Produžni kabel mora se koristiti sa vlačnim rasterećenjem.

Priključni kabel mora se redovito kontrolirati na znakove oštećenja i smije se koristiti samo u besprijekornom stanju.

Ako je priključni kabel oštećen, isti se smije popraviti samo u ovlaštenom Bosch servisu.

Održavanje

- ▶ **Kada rukujete ili radite oko oštrih noževa, uvijek nosite rukavice za rad u vrtu.**
- ▶ Sve matice, svornjaci i vijci moraju biti čvrsto stegnuti, kako bi se zajamčilo sigurno radno stanje vrtnog uređaja.
- ▶ Redovito provjeravajte košaru za sakupljanje trave na njeno stanje i istrošenost.
- ▶ Kontrolirajte vrtni uređaj i u interesu sigurnosti zamijenite istrošene ili oštećene dijelove.
- ▶ Koristite isključivo noževe predviđene za vrtni uređaj.
- ▶ Provjerite da li dijelovi za zamjenu potječu od Boscha.

- ▶ **Prije skladištenja vrtni uređaj očistite i sa njega odstranite ostatke lišća.** Ukoliko je potrebno očistite ga mekom suhom četkom.

Simboli

Donji simboli namijenjeni su za čitanje i razumijevanje uputa za rad. Zapamtite ove simbole i njihovo značenje. Ispravno tumačenje simbola pomoći će vam da vrtni uređaj bolje i sigurnije koristite.

| Simbol | Značenje |
|---|--------------------------|
|  | Smjer reakcije |
|  | Smjer gibanja |
|  | Nosite zaštitne rukavice |
|  | Težina |
|  | Uključivanje |
|  | Isključivanje |
|  | Dopuštene radnje |
|  | Zabranjena radnja |
|  | Pribor/rezervni dijelovi |

Uporaba za određenu namjenu

Vrtni uređaj je predviđen za šišanje tratine na privatnim parcelama.

Tehnički podaci

| Šišač tratine | | ARM 33/ARM 34/ARM 34 R/ ARM 1300-34 R/ARM 3400 | ARM 36/ARM 37/ARM 37 R/ ARM 1400-37 R/ARM 3700 |
|--|----|---|---|
| Kataloški br. | | 3 600 HA6 1.. | 3 600 HA6 2.. |
| Nazivna primljena snaga | W | 1300 | 1400 |
| Širina noža | cm | 34 | 37 |
| Visina rezanja | mm | 20 – 70 | 20 – 70 |
| Volumen košare za sakupljanje trave | l | 40 | 40 |
| Težina odgovara EPTA-Procedure 01:2014 | kg | 12,0 | 12,5 |
| Klasa zaštite | | □/II | □/II |

Serijski broj

vidjeti tipsku pločicu na vrtnom uređaju

Podaci vrijede za nazivni napon [U] od 230 V. U slučaju odstupanja napona i u izvedbama specifičnim za dotičnu zemlju, ovi podaci mogu varirati.

Postupcima uključivanja proizvode se kratkotrajni padovi napona. Kod nepovoljnih uvjeta električne mreže mogu se pojaviti djelovanja i na ostale uređaje. Kod impedancije mreže manje od 0,36 oma ne mogu se očekivati nikakve smetnje.

Informacije o buci i vibracijama

| Emisijske vrijednosti buke utvrđene sukladno EN 60335-2-77. | 3 600 ... | HA6 1.. | HA6 2.. |
|---|------------------|---------|---------|
| Razina buke uređaja vrednovana sa A obično iznosi: | | | |
| Razina zvučnog tlaka | dB(A) | 91 | 92 |
| Razina učinka buke | dB(A) | 96 | 96 |
| Nesigurnost K | dB | =2 | =1 |
| Nosite štitičke za sluh! | | | |
| Ukupne vrijednosti vibracija a_h (vektorski zbroj u tri smjera) i nesigurnost K određeni prema EN 60335-2-77, iznose: | | | |
| Vrijednost emisija vibracija a_h | m/s ² | <2,5 | <2,5 |
| Nesigurnost K | m/s ² | = 1,5 | = 1,5 |

Izjava o usklađenosti

| | 3 600 ... | HA6 1.. | HA6 2.. |
|--|-----------|---------|---------|
| Izjavljujemo pod vlastitom odgovornošću da proizvod opisan pod „Tehnički podaci“ odgovara svim relevantnim odredbama smjernica 2011/65/EU, do 19. travnja 2016.: 2004/108/EZ, a od 20. travnja 2016.: 2014/30/EU, 2006/42/EZ, 2000/14/EZ uključujući i njihove izmjene te da je sukladan sa slijedećim normama: EN 60335-1, EN 60335-2-77, EN 50581. | | | |
| 2000/14/EC: Zajamčena razina učinka buke: | dB(A) | 96 | 96 |
| Postupci vrednovanja usklađenosti prema Dodatku VI. | | | |



Kategorija proizvoda: 32

Imenovani institut za ispitivanje:
SRL, Sudbury, England, Nr. 1088

Tehnička dokumentacija (2006/42/EC, 2000/14/EC) može se dobiti kod:

Bosch Lawn and Garden Ltd., PT-HG/ENS-PA2,
Stowmarket, Suffolk IP14 1EY, England

Henk Becker Helmut Heinzelmann
Executive Vice President Head of Product Certification
Engineering PT/ETM9

 i.v. 

Robert Bosch Power Tools GmbH
70538 Stuttgart, GERMANY
Stuttgart, 01.01.2017

Montaža i rad

| Radnja | Slika | Stranica |
|---|----------|----------|
| Opseg isporuke | 1 | 201 |
| Montaža kotača | 2 | 202 |
| Montaža stremena ručke | 3 | 203 |
| Sastavljanje košare za sakupljanje trave | | |
| Umetanje/skidanje košare za sakupljanje trave | 4 | 204 |
| Namještanje visine rezanja | 5 | 204 |
| Uključivanje | 6 | 205 |
| Isključivanje | 6 | 205 |
| Upute za rad | 7 | 206 |
| Održavanje noževa | 8 | 206 |
| Biranje pribora | 9 | 207 |

Traženje greške



| Simptomi | Mogući uzroci | Pomoć |
|---------------|-----------------------------|--|
| Motor ne radi | Nema mrežnog napona | Provjeriti i uključiti |
| | Neispravna mrežna utičnica | Koristiti drugu utičnicu |
| | Produžni kabel je oštećen | Kontrolirati priključni kabel i zamijeniti ga ako je oštećen |
| | Osigurač je reagirao | Zamijeniti osigurač |
| | Previsoka trava | Da bi se smanjilo početno opterećenje, treba namjestiti veću visinu rezanja i nagnuti vrtni uređaj |
| | Reagirala je zaštita motora | Ostaviti motor da se ohladi i namjestiti veću visinu rezanja |

180 | Eesti

| Sihtpildi | Mogući uzroci | Pomoć |
|--|--|--|
| Vrtni uređaj radi sa prekidima | Prođužni kabel je oštećen | Kontrolirati priključni kabel i zamijeniti ga ako je oštećen |
| | Neispravno unutarnje ožičenje vrtnog uređaja | Zatražiti pomoć ovlaštenog servisa |
| | Reagirala je zaštita motora | Ostaviti motor da se ohladi i namjestiti veću visinu rezanja |
| Vrtni uređaj ostavlja iza sebe nepravilnu sliku rezanja <i>i/ili</i> Motor radi otežano | Premala visina rezanja | Namjestiti veću visinu rezanja |
| | Nož je tup | Zamjena noža |
| | Moguće je začepjenje | Kontrolirati donju stranu vrtnog uređaja i prema potrebi je osloboditi (uvijek nosite zaštitne rukavice za rad u vrtu) |
| Noževi su pogrešno montirani | Noževi su pogrešno montirani | Noževe ispravno montirati |
| | Nožu smeta trava | Isključiti vrtni uređaj Otkloniti začepjenje (uvijek nosite zaštitne rukavice za rad u vrtu) |
| Nož se ne vrti nakon uključivanja vrtnog uređaja | Otpuštena matica/vijak noža | Stegnuti maticu/vijak noža (17 Nm) |
| | Otpuštena matica/vijak noža | Stegnuti maticu/vijak noža (17 Nm) |
| Jake vibracije/šumovi | Nož je oštećen | Zamjena noža |

Servisiranje i savjetovanje o primjeni

www.bosch-garden.com

Kod svih upita i naručivanja rezervnih dijelova molimo neizostavno navedite 10-znamenkasti kataloški broj sa tipske pločice vrtnog uređaja.

Hrvatski

Robert Bosch d.o.o.
Kneza Branimira 22
10040 Zagreb
Tel.: (01) 2958051
Fax: (01) 2958050

Zbrinjavanje

Vrtno uređaje, pribor i ambalažu treba dostaviti na ekološki prihvatljivo recikliranje.

Vrtno uređaje ne bacajte u kućni otpad!

Samo za zemlje EU:



Prema Europskim smjernicama 2012/19/EU za električne i elektroničke stare uređaje, neuporabivi električni i elektronički uređaji moraju se odvojeno sakupljati i dovesti na ekološki prihvatljivo recikliranje.

Zadržavamo pravo na promjene.

Eesti

Ohutusnõuded

Tähelepanu! Lugege järgmised juhised tähelepanelikult läbi. Tutvuge aiatööriista käsitsuselementide ja nõuetekohase kasutamisega. Hoidke kasutusjuhend hilisemaks kasutamiseks hoolikalt alles.

Aiatööriistal olevate sümbolite selgitus



Üldine oht.



Lugege läbi kasutusjuhend.



Veenduge, et eemalepaiskuvad võõrkehaded ei vigasta läheduses viibivaid inimesi.



Hoiatus: Viibige töötavast aiatööriistast ohutus kauguses.



Ettevaatust: Ärge puudutage pöörlevaid lõiketerasid. Lõiketerad on teravad. Olge

ettevaatlik ja kaitske oma sõrmi ja varbaid vigastuste eest.



Ei ole oluline.



Enne tööriista seadistamist ja puhastamist, samuti juhul, kui toitejuhe on kinni jäänud või kui jätate tööriista kas või lühikeseks ajaks järelevalveta, lülitage tööriist välja ja eemaldage toitepistik pistikupesast. Hoidke toitejuhe löiketeradest eemal.



Enne aiatööriista puudutamist oodake, kuni tööriista kõik osad on täielikult seiskunud.

Löiketerad pöörlevad pärast aiatööriista väljalülitamist edasi ja võivad põhjustada vigastusi.



Ärge kasutage aiatööriista vihma käes ja ärge jätke seda vihma kätte.



Kaitske ennast elektrilöögi eest.



Hoidke toitejuhe löiketeradest eemal.

Käsitsemine

- ▶ Ärge lubage aiatööriista kasutada lastel ja inimestel, kes ei täida käesolevaid ohutusnõudeid. Seadme kasutaja iga võib olla piiratud konkreetse riigi seadustega. Kasutusvälisel ajal hoidke aiatööriista lastele kättesaamatus kohas.
- ▶ Seda aiatööriista ei tohi kasutada inimesed (sealhulgas lapsed), kelle füüsilised või vaimsed võimed on piiratud või kellel puuduvad seadme kasutamiseks vajalikud kogemused ja teadmised, välja arvatud juhul, kui nad kasutavad tööriista nende turvalisuse eest vastutava isiku järelevalve all, kes annab neile juhiseid seadme kasutamiseks. Et välistada aiatööriistaga mängimise võimalust, ei tohi jätta lapsi aiatööriista lähedusse järelevalveta.
- ▶ Ärge niitke muru, kui vahetus läheduses viibivad inimesed, eeskätt lapsed, või koduloomad.
- ▶ Seadme käsitseja või kasutaja vastutab õnnetusjuhtumite ja teistele inimestele või nende varale tekitatud kahju eest.
- ▶ Ärge töötage aiatööriistaga, kui olete paljajalu või kannate lahtisi jalanõusid. Kandke alati turvalisi jalatseid ja pikki pükse.
- ▶ Kontrollige töödeldav ala hoolikalt üle ja kõrvaldage kivid, traaditükid, kondid, puupulgad jm võõrkehad.
- ▶ Enne kasutamist kontrollige, kas löiketerad ja löiketerade kruvid ning seibid on terved. Vigastatud ja kulunud löiketerad ja kruvid vahetage välja komplektina, et tagada massi tasakaal.
- ▶ Niitke muru ainult päevavalgel või hea kunstliku valgustuse korral.
- ▶ Ärge rakendage muruniidukit tööle, kui ilm on halb, eeskätt kui lähenemas on äike.
- ▶ Võimaluse korral ärge kasutage aiatööriista, kui muru on niiske.
- ▶ Liikuge alati mõõduka tempoga, ärge kunagi jookse.
- ▶ Ärge kasutage aiatööriista, kui kaitseseadised või katted, näiteks pörkekaitse ja/või rohukogumiskorv, on defektsed või puuduvad.

► Kandke kuulmiskaitsevahendeid.

► **Töötamine kallakutel võib olla ohtlik.**

– Ärge kasutage seadet väga järskudel nõlvadel.

– Nõlvadel ja märjal rohul säilitage stabiilne asend.

– Kallakutel liikuge alati vasakule-paremale ja mitte üles-alla.

– Nõlvadel suunda muutes olge äärmiselt ettevaatlik.

► Aiatööriistaga tagurpidi liikudes või aiatööriista tõmmates olge äärmiselt ettevaatlik.

► Niitmisel lükake aiatööriista alati ettepoole ja ärge tõmmake seda enda suunas.

► Lõiketerad ei tohi liikuda, kui aiatööriista transportimiseks kallutate, kui sõidate üle alade, mis ei ole muruga kaetud, ning kui toimetate aiatööriista niidetavale alale või sealt ära.

► Ärge kallutage aiatööriista mootori käivitamisel, välja arvatud juhul, kui see on vajalik kõrges rohus käivitamiseks. Sellisel juhul kergitage aiatööriista seda külge, mis ei jää kasutaja poole, vajutades käepidet alla vaid niipalju kui tingimata vajalik. Veenduge, et tagasi allalaskmisel hoiate aiatööriista käepidemest.

► Lülitage aiatööriist kasutusjuhendis toodud viisil sisse ja veenduge, et Teie jalad on pöörlevatest osadest piisaval kaugusel.

► Ärge viige oma käsi ja jalgu pöörlevate osade lähedusse või alla.

► Aiatööriistaga töötades olge väljaviskeavast piisaval kaugusel.

► Ärge kunagi tõstke ega kandke töötava mootoriga aiatööriista.

► **Ärge modifitseerige aiatööriista mingil viisil.** Lubamatud muudatused võivad mõjutada aiatööriista ohutut tööd ja põhjustada suuremat müra ja vibratsiooni.

► Kontrollige regulaarselt toitejuhet ja kasutatud pikendusjuhet. Ärge ühendage vigastatud toitejuhet vooluvõrku ja ärge puudutage seda enne, kui olete selle vooluvõrgust lahutanud. Kui toitejuhe on vigastatud, esineb pingestatud osadega kokkupuutumise oht. Kaitske ennast elektrilöögi eest.

Tõmmake võrgupistik pistikupesast välja:

- alati, kui aiatööriista juurest lahkute,
- enne kinnikiildumiste kõrvaldamist,
- enne aiatööriista kontrollimist, puhastamist või seadistustööde tegemist,
- pärast võõrkehaga kokkupuutumist. Kontrollige aiatööriista kohe kahjustuste suhtes ja laske see vajaduse korral parandada,
- kui aiatööriist hakkab ebaharilikult vibreerima (kohe kontrollida).

Vooluvõrguga ühendamise

- Võrgupinge peab vastama seadme andmesildil märgitud pingele.
- Seadet soovitame ühendada üksnes pistikupesaga, mis on varustatud 30 mA käivitusvooluga rikkevoolukaitselülitiga.
- Seadme toitejuhtme vahetamisel kasutage üksnes tootja poolt ettenähtud toitejuhet, mille

tellimisnumber ja tüüp on toodud kasutusjuhendis.

- ▶ Ärge puudutage seadme võrgupistikut kunagi märgade kätega.
- ▶ Ärge sõitke toitejuhtmest ega pikendusjuhtmest üle, ärge pigistage ega tõmmake seda, kuna see võib juhet vigastada. Kaitske toitejuhet kuumuse, õli ja teravate servade eest.
- ▶ Pikendusjuhe peab olema kasutusjuhendis toodud ristlõikega ja pritsmekindel. Pistikühendus ei tohi olla vees.
- ▶ Kandke alati aiakindaid, kui reguleerite seadet teravate lõiketerade piirkonnas.

Elektriline ohutus

- ▶ **Tähelepanu! Enne hooldus- ja puhastustöid lülitage aiatööriist välja ja eemaldage toitepistik pistikupesast. Lülitage seade välja ka juhul, kui toitejuhe on vigastatud või keerdu läinud.**
- ▶ **Pärast aiatööriista väljalülitamist jätkavad lõiketerad veel paari sekundi jooksul pöörlemist.**
- ▶ **Ettevaatust – ärge puudutage pöörlevat lõiketera.**

Aiatööriist on topeltisoleeritud ja ei vaja maandamist. Tööpinge on 230 V AC, 50 Hz (EL-i mittekuuluvates riikides 220 V, 240 V sõltuvalt mudelist).

Kasutage üksnes heakskiidetud pikendusjuhtmeid. Lisateavet saate volitatud müügiesindustest.

Kasutada tohib üksnes H05VV-F, H05RN-F või IEC (60227 IEC 53, 60245 IEC 57) tüüpi pikendusjuhtmeid.

Kasutatav pikendusjuhe peab olema ühega järgmistest ristlõigetest:

- 1,0 mm²: maksimaalne pikkus 40 m
- 1,5 mm²: maksimaalne pikkus 60 m
- 2,5 mm²: maksimaalne pikkus 100 m

Märkus: Kui kasutate pikendusjuhet, peab see vastavalt ohutusnõuetele olema varustatud kaitsejuhiga, mis on pistiku kaudu ühendatud elektrilise tööriista kaitsejuhiga.

Kahtluse korral pöörduge elektriala asjatundja poole või lähimasse Boschi müügiesindusse.

- ▶ **ETTEVAATUST: Nõuetele mittevastavad pikendusjuhtmed võivad olla ohtlikud. Pikendusjuhe, pistik ja pistikupesad peavad olema veekindlad ja ette nähtud kasutamiseks välistingimustes.**

Juhtmete ühenduskohad peavad olema kuivad ja ei tohi lebada maapinnal.

Turvalisuse suurendamiseks soovime kasutada max 30 mA käivitusvooluga rikkevoolukaitselüliti (RCD). Rikkevoolukaitselüliti tuleks iga kord enne seadme kasutamist üle kontrollida.

Märkus toodete kohta, mida ei turustata **Suurbritannias:**

TÄHELEPANU: Teie ohutuse huvides tuleb aiatööriista küljes olev pistik ühendada pikendusjuhtmega. Pikendusjuhtme pistik peab olema kaitstud veepritsmete eest, valmistatud kummist või kaetud kummiga. Pikendusjuhet tuleb kasutada koos veojõu leevendiga.

184 | Eesti

Toitejuhet tuleb korrapäraselt kontrollida vigastuste suhtes ja seda tohib kasutada üksnes siis, kui see on laitmatus seisukorras.

Kui toitejuhe on vigastatud, tuleb see lasta parandada Boschi elektriliste tööriistade volitatud remonditöökojas.

Hooldus

► Kandke alati aiakindaid, kui reguleerite seadet teravate lõiketerade piirkonnas.

► Veenduge, et kõik mutrid, poldid ja kruvid on kõvasti kinni keeratud ja et aiatööriist on korrektselt kokku pandud.

► Kontrollige regulaarselt rohkogumiskorvi seisundit ja kulumise astet.

► Kontrollige aiatööriista ja asendage kulunud ja vigastatud osad tööohutuse tagamiseks uutega.









► Kasutage üksnes selle aiatööriista jaoks ette nähtud lõiketerasid.

► Veenduge, et varuosad pärinevad Boschilt.

► Enne hoiulepanekut veenduge, et aiatööriist on puhas ja et selle külge ei ole kinnitunud mustust. Vajaduse korral puhastage pehme kuiva harjaga.

Sümbolid

Järgmised pilt sümbolid on olulised kasutusjuhendi lugemisel ja mõistmisel. Pidage palun pilt sümbolid ja nende tähendus meeles. Pilt sümbolite õige tõlgendamine aitab Teil aiatööriista tõhusamalt ja ohutumalt käsitseda.

| Sümbol | Tähendus |
|---|-----------------------|
|  | Reaktsioonisund |
|  | Liikumissuund |
|  | Kandke kaitsekindaid |
|  | Kaal |
|  | Sisselülitamine |
|  | Väljalülitamine |
|  | Lubatud toiming |
|  | Keelatud toiming |
|  | Lisatarvikud/varuosad |

Nõuetekohane kasutamine

Seade on ette nähtud muru niitmiseks kodus. Seade on ette nähtud muru niitmiseks kodus.

Tehnilised andmed

| Muruniiduk | | ARM 33/ARM 34/ARM 34 R/ ARM 1300-34 R/ARM 3400 | ARM 36/ARM 37/ARM 37 R/ ARM 1400-37 R/ARM 3700 |
|-----------------------------------|----|---|---|
| Tootenumber | | 3 600 HA6 1.. | 3 600 HA6 2.. |
| Nimivõimsus | W | 1300 | 1400 |
| Lõiketera laius | cm | 34 | 37 |
| Lõikekõrgus | mm | 20 – 70 | 20 – 70 |
| Murukogumiskorvi maht | l | 40 | 40 |
| Kaal EPTA-Procedure 01:2014 järgi | kg | 12,0 | 12,5 |
| Kaitseaste | | □/II | □/II |

Seerianumber

vt aiatööriista andmesilti

Andmed kehtivad nimipingel [U] 230 V. Teistsuguste pingete ja kasutusriigis spetsiifiliste mudelite puhul võivad toodud andmed varieeruda.

Sisselülitamine tekitab lühiajaliselt pinge kõikumist. Ebasoodsate võrgutingimuste korral võib tekkida häireid teiste seadmete töös. Häireid ei teki, kui vooluvõrgu näivtakistus on väiksem kui 0,36 oomi.

Andmed müra/vibratsiooni kohta

| Müratase määratud kooskõlas standardiga EN 60335-2-77. | 3 600 ... | HA6 1.. | HA6 2.. |
|--|------------------|---------|---------|
| Seadme A-korrigeeritud müratase on üldjuhul: | | | |
| Helirõhu tase | dB(A) | 91 | 92 |
| Helivõimsuse tase | dB(A) | 96 | 96 |
| Mõõtemääramatus K | dB | =2 | =1 |
| Kasutage kuulmiskaitsevahendeid! | | | |
| Vibratsioonitase a_h (kolme telje vektorsumma) ja mõõtemääramatus K kindlaks tehtud kooskõlas standardiga EN 60335-2-77: | | | |
| Vibratsioon a_h | m/s ² | <2,5 | <2,5 |
| Mõõtemääramatus K | m/s ² | = 1,5 | = 1,5 |

Vastavus normidele 

| | 3 600 ... | HA6 1.. | HA6 2.. |
|--|-----------|---------|---------|
| Kinnitame ainuvastutajana, et punktis „Tehnilised andmed“ kirjeldatud toode on vastavuses direktiivides 2011/65/EL, kuni 19. aprillini 2016 kehtiva direktiivi 2004/108/EÜ, alates 20. aprillist 2016 kehtiva direktiivi 2014/30/EL, 2006/42/EÜ, 2000/14/EÜ ja viidatud direktiivide muudetud redaktsioonides sätestatud asjakohaste nõuetega ning järgmiste standarditega: EN 60335-1, EN 60335-2-77, EN 50581. | | | |
| 2000/14/EÜ: Garanteeritud helivõimsuse tase: | dB(A) | 96 | 96 |
| Vastavuse hindamise meetod vastavalt lisale VI. | | | |

Tootekategooria: 32

Volitatud asutus:

SRL, Sudbury, England, Nr. 1088

Tehniline toimik (2006/42/EÜ, 2000/14/EÜ) saadaval:

Bosch Lawn and Garden Ltd., PT-HG/ENS-PA2,
Stowmarket, Suffolk IP14 1EY, England

Henk Becker

Helmut Heinzemann

Executive Vice President

Head of Product Certification

Engineering

PT/ETM9

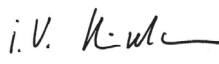

Robert Bosch Power Tools GmbH
70538 Stuttgart, GERMANY
Stuttgart, 01.01.2017**Kokkupanek ja kasutamine**

| Toimingu eesmärk | Joonis | Lehekülg |
|---|----------|----------|
| Tarnekomplekt | 1 | 201 |
| Rataste paigaldamine | 2 | 202 |
| Kaarkäepideme kokkupanek | 3 | 203 |
| Rohukogumiskorvi kokkupanek | | |
| Rohukogumiskorvi paigaldamine/ eemaldamine | 4 | 204 |
| Lõikekõrguse reguleerimine | 5 | 204 |
| Sisselülitamine | 6 | 205 |
| Väljalülitamine | 6 | 205 |
| Tööjuhised | 7 | 206 |
| Lõiketerade hooldus | 8 | 206 |
| Lisatarviku valik | 9 | 207 |

186 | Eesti

Vea otsing



| Tunnused | Võimalik põhjus | Kõrvaldamine |
|---|------------------------------------|---|
| Mootor ei tööta | Puudub võrgupinge | Kontrollige ja lülitage sisse |
| | Pistikupesa on defektne | Kasutage teist pistikupesa |
| | Pikendusjuhe on vigastatud | Kontrollige toitejuhe üle ja vahetage välja, kui see on vigastatud |
| | Kaitse on rakendunud | Vahetage kaitse välja |
| | Muru on liiga kõrge | Reguleerige välja suurem löikekõrgus ja kallutage aiatööriista, et esialgset koormust vähendada |
| | Mootori kaitsesidur rakendus | Laske mootoril jahtuda ja reguleerige välja suurem löikekõrgus |
| Seade töötab katkendlikult | Pikendusjuhe on vigastatud | Kontrollige toitejuhe üle ja vahetage välja, kui see on vigastatud |
| | Seadme siseühendused ei ole korras | Pöörduge remonditöökotta |
| | Mootori kaitsesidur rakendus | Laske mootoril jahtuda ja reguleerige välja suurem löikekõrgus |
| Niitmistulemus on ebaühtlane ja/või mootor töötab raskelt | Löikekõrgus on liiga madal | Reguleerige välja suurem löikekõrgus |
| | Lõiketera on nürri | Lõiketerade vahetus |
| | Võimalik on ummistus | Kontrollige aiatööriista alumist külge ja vajaduse korral puhastage see (kandke alati aiakindaid) |
| Pärast seadme sisselülitamist lõiketera ei pöörle | Lõiketera on valepidi monteeritud | Monteeri lõiketera õigetpidi |
| | Rohi takistab lõiketera tööd | Lülitage seade välja Eemaldage ummistus (kandke alati aiakindaid) |
| Tugev vibratsioon/müra | Lõiketera mutter/kruvi on lõtv | Pingutage lõiketera mutrit/kruvi (17 Nm) |
| | Lõiketera on vigastatud | Pingutage lõiketera mutrit/kruvi (17 Nm) Lõiketerade vahetus |

Klienditeenindus ja müügi järgne nõustamine

www.bosch-garden.com

Järelepärimiste esitamisel ja varuosade tellimisel näidake kindlasti ära seadme andmesildil olev 10-kohaline tootenumber.

Eesti Vabariik

Mercantile Group AS
Boschi elektriliste käsitööriistade remont ja hooldus
Pärnu mnt. 549
76401 Saue vald, Laagri
Tel.: 6549 568
Faks: 679 1129

Kasutuskõlmatuks muutunud seadmete käitlus

Aiatööriistad, lisatarvikud ja pakend tuleb keskkonnasäästlikult ringlusse võtta.

Ärge visake kasutusressursi ammendanud aiatööriistu olmejäätmete hulka!

Üksnes EL liikmesriikidele:



Vastavalt Euroopa Liidu direktiivile 2012/19/EL elektri- ja elektroonikaseadmete jäätmete kohta ning direktiivi kohaldamisele liikmesriikides tuleb kasutusressursi ammendanud elektrilised tööriistad eraldi kokku koguda ja keskkonnasäästlikult ringlusse võtta.

Tootja jätab endale õiguse muudatuste tegemiseks.

Latviešu

Drošības noteikumi

Uzmanību! Rūpīgi izlasiet tālāk sniegtos norādījumus. Iepazīstieties ar dārza instrumenta vadības elementiem un tā pareizu lietošanu. Pēc izlasīšanas saglabājiet lietošanas pamācību turpmākai izmantošanai.

Uz dārza instrumenta korpusa attēloto simbolu skaidrojums



Vispārēja rakstura brīdinājuma zīme.



Izlasiet šo lietošanas pamācību.



Nodrošiniet, lai tuvumā esošās personas neapdraudētu dažādi priekšmeti, kas var lidot prom no darba vietas.



Brīdinājums. Ieturiet drošu attālumu līdz dārza instrumentam laikā, kad tas darbojas.



Uzmanību! Nepieskarieties rotējošajiem asmeņiem. Asmeņi ir asi. Ievērojiet piesardzību, lai nezaudētu roku vai kāju pirkstus.



Ievērojiet piesardzību.



Izslēdziet dārza instrumentu un atvienojiet tā elektrokabeļa kontaktdakšu no elektrotīkla kontaktligzdas pirms instrumenta regulēšanas vai tīrīšanas, gadījumā, ja ir aizķēries vai samezģojies tā

elektrokabelis, kā arī, kaut uz neilgu laiku atstājot dārza instrumentu bez uzraudzības. Sekojiet, lai elektrokabelis nenonāktu griezējasmeņu tuvumā.



Nepieskarieties dārza instrumenta kustīgajām daļām, bet nogaidiet, līdz tās pilnīgi apstājas. Pēc dārza instrumenta izslēgšanas tā asmeņi zināmu laiku turpina rotēt un var izraisīt savainojumus.



Nelietojiet dārza instrumentu lietus laikā un neatstājiet to lietū.



Sargieties no elektriskā trieciena.



Sekoјiet, lai savienojošais kabelis nenonāktu griezējasmeņu tuvumā.

Lietošana

- Neļaujiet lietot dārza instrumentu bērniem vai personām, kuras ar to neprot apieties. Minimālais vecums dārza instrumentu lietotājiem tiek noteikts atbilstoši nacionālajai likumdošanai. Laikā, kad dārza instruments netiek lietots, uzglabājiet to vietā, kas nav sasniedzama bērniem.
- Šis dārza instruments nav paredzēts, lai to lietotu personas (tai skaitā arī bērni) ar traucētām fiziskajām, sensorajām vai garīgajām spējām vai nepietiekošu pieredzi un/vai nepietiekošām zināšanām, izņemot gadījumus, kad lietošana notiek par minēto personu drošību atbildīgas personas uzraudzībā vai saņemot no

188 | Latviešu

tās norādījumus, kā lietojams dārza instruments.

Bērniem jānodrošina vajadzīgā uzraudzība, lai viņi nesāktu rotaļāties ar dārza instrumentu.

- ▶ Neveiciet zāliena apļaušanu, ja darba vietas tiešā tuvumā atrodas citas personas (it īpaši bērni) vai mājdzīvnieki.
- ▶ Instrumenta lietotājs nes atbildību par kaitējumu, kas tā darbības rezultātā tiek nodarīts citām personām vai viņu īpašumam.
- ▶ Nestrādājiet ar dārza instrumentu basām kājām vai vaļējās sandalēs. Darba laikā vienmēr nēsājiet stabilus apavus un garās bikses.
- ▶ Pirms darba rūpīgi pārbaudiet apstrādājamo vietu un attīriet to no akmeņiem, auklām, stieplēm, kauliem un citiem svešķermeņiem.
- ▶ Ik reizi pirms darba pārbaudiet, vai instrumenta asmens, tā stiprinājuma skrūves un griezējmezgls nav nolietojies vai bojāts. Lai saglabātos griezējmezgla līdzsvars, nomainiet nolietoto vai bojāto asmeni un tā stiprinājuma skrūves tikai komplekta sastāvā.
- ▶ Veiciet apļaušanu tikai diennakts gaišajā laikā vai labā mākslīgajā apgaismojumā.
- ▶ Nestrādājiet ar zāliena plāvēju sliktos laika apstākļos un jo īpaši negaisa laikā.
- ▶ Ja iespējams, nelietojiet dārza instrumentu mitrā zālē.
- ▶ Darba laikā vienmēr pārvietojieties mērenā gaitā, ejot vienmērīgiem soļiem.
- ▶ Nelietojiet dārza instrumentu ar bojātām aizsargierīcēm un pārsegumiem vai arī bez aizsargierīcēm, piemēram, bez aizsargvāka un/vai bez zāles savācējvertnes.
- ▶ Nēsājiet ausu aizsargus.
- ▶ **Darbs nogāzēs var būt bīstams.**
 - Neapļaujiet stipri stāvas nogāzes.
 - Apstrādājot nogāzes vai strādājot mitrā zālē, ieturiet drošu līdzsvaru.
 - Vienmēr pārvietojiet zāliena plāvēju gar nogāzi, bet ne augšup vai lejup pa to.
 - Ievērojiet īpašu piesardzību, mainot apstrādes virzienu slīpā vietā.
- ▶ Īpaši uzmanieties, ja darba gaitā nākas kāpties atpakaļ vai pārvietot dārza instrumentu virzienā uz sevi.
- ▶ Zāliena apļaušanas laikā vienmēr pārvietojiet dārza instrumentu uz priekšu, bet ne virzienā uz sevi.
- ▶ Ja dārza instruments tiek pārvietots pa vietām bez zāles pārklājuma, uz zāliena apļaušanas vietu vai no tās, kā arī laikā, kad tas transportēšanas laikā tiek sasvērts, instrumenta asmeņiem jābūt nekustīgiem.
- ▶ Dārza instrumenta palaišanas brīdī tam jāatrodas horizontālā stāvoklī, izņemot gadījumus, kad instruments nedaudz jāsasver, lai atvieglotu tā iedarbināšanu garā zālē. Šādās reizēs sasveriet dārza instrumentu tikai par minimāli nepieciešamo leņķi, nospiežot lejup tā rokturi un paceļot augšup no sevis tālāko instrumenta daļu. Pirms dārza instrumenta nolaišanas atpakaļ horizontālā stāvoklī novietojiet abas rokas uz tā roktura.

- ▶ Ieslēdziet dārza instrumentu, kā norādīts tā lietošanas pamācībā, stāvot drošā attālumā no rotējošajām daļām.
- ▶ Nenovietojiet rokas vai kājas tuvu instrumenta rotējošajām daļām vai zem tām.
- ▶ Strādājot ar dārza instrumentu, ieturiet drošu attālumu no atkritumu izmešanas zonas.
- ▶ Neceliet un nenesiet dārza instrumentu, ja darbojas tā dzinējs.
- ▶ **Neveiciet nekādas izmaiņas dārza instrumenta konstrukcijā.** Nesankcionētas izmaiņas var nelabvēlīgi ietekmēt dārza instrumenta darbības drošumu un būt par cēloni paaugstinātam trokšņam un vibrācijas līmenim.
- ▶ Regulāri pārbaudiet dārza instrumenta elektrokabeli un izmantojamo pagarinātājkabeli. Nepievienojiet bojātu kabeli pie elektrotīkla un nepieskarieties tam, pirms kabelis nav atvienots no elektrotīkla. Ja kabelis ir bojāts, spriegums var nonākt uz dārza elektroinstrumenta spriegumnesošajām daļām. Rūpējieties par savu drošību – sargieties no elektriskā trieciena.

Atvienojiet instrumenta kontaktdakšu no elektrotīkla kontaktligzdas:

- vienmēr, kad dārza instruments tiek atstāts bez uzraudzības,
- atbrīvojot iestrēgušās daļas,
- veicot dārza instrumenta pārbaudi, tīrīšanu vai citus darbus ar to,

- pēc dārza instrumenta saskaršanās ar svešķermeni; šādā gadījumā nekavējoties pārbaudiet, vai dārza instruments nav bojāts, un vajadzības gadījumā nodrošiniet, lai tam tiktu veikts nepieciešamais remonts,
- ja dārza instruments sāk neparasti stipri vibrēt (šādā gadījumā tas nekavējoties jāpārbauda).

Pievienošana elektrotīklam

- ▶ Elektrobarošanas avota spriegumam jāatbilst vērtībai, kas norādīta uz instrumenta marķējuma plāksnītes.
- ▶ Šo instrumentu ieteicams pievienot pie elektrotīkla kontaktligzdas, kas aprīkota ar 30 mA noplūdes strāvas aizsargreleju.
- ▶ Nomainiet šā instrumenta elektrokabeli tikai ar ražotājfirmas ieteiktu kabeli, kura pasūtījuma numurs un tips ir norādīts lietošanas pamācībā.
- ▶ Nepieskarieties elektrokabeļa kontaktdakšai ar mitrām rokām.
- ▶ Nepieļaujiet transporta līdzekļu pārvietošanos pāri instrumenta elektrokabeļim un pagarinātājkabeļim, nespiediet un nestiepiet kabeļus, jo šāda apiešanās tos var sabojāt. Sargājiet kabeļus no karstuma, eļļas un asām malām.
- ▶ Pagarinātājkabeļim jābūt veidotam ūdensdrošā izpildījumā, un tā vadu šķērssgriezuma laukumam jāatbilst lietošanas pamācībā norādītajai vērtībai. Kabeļu savienojums nedrīkst atrasties ūdenī.

190 | Latviešu

- Rīkojoties ar asajiem asmeņiem vai strādājot to tuvumā, vienmēr uzvelciet dārznieka aizsargcimdus.

Elektriskā drošība

- **Uzmanību! Pirms apkalpošanas vai tīrīšanas izslēdziet dārza instrumentu un atvienojiet tā kontaktdakšu no elektrotīkla. Rīkojieties šādi arī tad, ja elektrokabelis ir bojāts, pārgriezts vai samezglējies.**
- **Pēc dārza instrumenta izslēgšanas tā asmeņi vēl dažas sekundes turpina griezties.**
- **Ievērojiet piesardzību – nepieskarieties rotējošajam griezējasmēnim.**

Drošības apsvērumu dēļ šis dārza instruments ir apgādāts ar aizsargizolāciju un var tikt lietots bez aizsargzemējuma. Tas darbojas no maiņsprieguma 230 V, 50 Hz (instrumenti, kas paredzēti lietošanai ārpus ES, atkarībā no izpildījuma var būt paredzēti arī spriegumam 220 V vai 240 V). Izmantojiet darbam tikai lietošanai atļautos pagarinātājkabeļus. Sīkāku informāciju varat saņemt pilnvarotā klientu apkalpošanas iestādē.

Kopā ar instrumentu izmantojiet tikai tādus pagarinātājkabeļus, kuru uzbūve ir saderīga ar tiem H05VV-F, H05RN-F vai IEC (60227 IEC 53, 60245 IEC 57).

Ja instrumenta darbināšanai tiek izmantots pagarinātājkabelis, tā vadu minimālajam šķērsgriezumam jābūt šādam:

- 1,0 mm² pie maksimālā garuma 40 m,
- 1,5 mm² pie maksimālā garuma 60 m,
- 2,5 mm² pie maksimālā garuma 100 m.

Piezīme. Izmantojamajam pagarinātājkabeļim jābūt apgādātam ar aizsargzemējuma vadu, kas ļauj instrumenta aizsargzemējuma ķēdi caur kontaktdakšu savienot ar elektroapgādes sistēmas aizsargzemējuma ķēdi, kā norādīts elektrodrošības noteikumos.

Šaubu gadījumā konsultējieties ar kvalificētu elektriķi vai griezieties tuvākajā Bosch pilnvarotā remonta darbnīcā.

- **IEVĒRĪBAI! Nepiemērotu pagarinātājkabeļu izmantošana var būt bīstama. Pagarinātājkabeļim, kontaktdakšai un savienotājam jābūt ūdensdrošiem un piemērotiem izmantošanai ārpus telpām.**

Kabeļu savienojumiem jābūt sausiem, tos nedrīkst novietot uz zemes.

Lai paaugstinātu elektrodrošību, ieteicams lietot noplūdes strāvas aizsargreleju (RCD) ar maksimālo aizsargstrāvu 30 mA. Šis aizsargrelejs ikreiz pirms darba jāpārbauda.

Piezīme par izstrādājumiem, kas **nav iegādāti Lielbritānijā**.
UZMANĪBU! Drošības apsvērumu dēļ dārza instrumenta kontaktdakšu nepieciešams mehāniski sasaistīt ar pagarinātājkaбели. Pagarinātājkaбeļa savienotājiem jābūt nodrošinātiem pret ūdens šļakatām; tiem jābūt pagatavotiem no gumijas vai pārklātiem ar gumiju. Pagarinātājkaбelis jālieto kopā ar īpašu pretstiepes stiprinājumu. Regulāri pārbaudiet, vai savienojšajos kaбeļos nav vērojamas bojājumu pazīmes, un izmantojiet tos tikai tad, ja kaбeļi ir nevainojamā stāvoklī. Atklājot elektrokabeļi bojājumu, nodrošiniet, lai nepieciešamais remonts tiktu veikts Bosch pilnvarotā remonta darbnīcā.

Apkalpošana

- ▶ **Rīkojieties ar asajiem asmeņiem vai strādājot to tuvumā, vienmēr uzvelciet dārznieka aizsargcimdus.**
- ▶ Pārbaudiet, vai ir stingri pieskrūvēti visi dārza instrumenta uzgriežņi un skrūves un vai tas atrodas apmierinošā tehniskā stāvoklī.
- ▶ Regulāri pārbaudiet zāles savācējvertnes stāvokli un nolietošanās pakāpi.
- ▶ Lai panāktu augstu darba drošību, pārbaudiet dārza instrumentu un nomainiet tā izdilušās vai bojātās daļas.
- ▶ Lietojiet vienīgi šim dārza instrumentam paredzēto griezējasmeni.

- ▶ Nodrošiniet, lai nomaīnai tiktu izmantotas vienīgi oriģinālās rezerves daļas, kas ražotas firmā Bosch.
- ▶ Pirms dārza instrumenta novietošanas uzglabāšanai pārliedcinieties, ka tas ir tīrs un brīvs no zāliena paliekām. Vajadzības gadījumā notīriet instrumentu ar mīkstu, sausu suku.

Simboli

Tālāk aplūkoto simbolu nozīmi ir svarīgi zināt, lai varētu lasīt un pareizi izprast šo lietošanas pamācību. Iegūstiet šos simbolus un to nozīmi. Simbolu pareiza interpretācija ļaus vieglāk un drošāk lietot dārza instrumentu.

| Simbols | Nozīme |
|---|--------------------------|
|  | Reakcijas virziens |
|  | Kustības virziens |
|  | Nēsājiet aizsargcimdus |
|  | Svars |
|  | Izslēgšana |
|  | Izslēgšana |
|  | Atļauta darbība |
|  | Aizliegta darbība |
|  | Piederumi/rezerves daļas |

Pielietojums

Šis dārza instruments ir paredzēts piemājas zāliena apļaušanai.

192 | Latviešu

Tehniskie parametri

| Zāliena plāvējs | | ARM 33/ARM 34/ARM 34 R/ ARM 1300-34 R/ARM 3400 | ARM 36/ARM 37/ARM 37 R/ ARM 1400-37 R/ARM 3700 |
|---|----|---|---|
| Izstrādājuma numurs | | 3 600 HA6 1.. | 3 600 HA6 2.. |
| Nominālā patērējamā jauda | W | 1300 | 1400 |
| Apļaušanas platums | cm | 34 | 37 |
| Apļaušanas augstums | mm | 20 – 70 | 20 – 70 |
| Zāles savācējvertnes ietilpība | l | 40 | 40 |
| Svars atbilstoši EPTA-Procedure 01:2014 | kg | 12,0 | 12,5 |
| Elektroaizsardzības klase | | □/II | □/II |

Sērijas numurs

skatīt marķējuma plāksnīti uz dāra instrumenta

Šādi parametri tiek nodrošināti pie nominālā elektrobarošanas sprieguma [U] 230 V. Iekārtām, kas paredzētas citam spriegumam vai ir modificētas atbilstoši nacionālajiem standartiem, šie parametri var atšķirties.

Ieslēgšanas brīdī elektrotīkla var īslaicīgi pazemināties spriegums. Pie sliktas tīkla kvalitātes tas var traucēt citu elektroierīču darbību. Taču, ja elektrotīkla iekšējā pretestība nepārsniedz 0,36 omus, elektrobarošanas traucējumi nav sagaidāmi.

Informācija par troksni un vibrāciju

Troksņa parametru vērtības ir noteiktas atbilstoši EN 60335-2-77.

Instrumenta radītā pēc raksturlienes A izsvērtā troksņa parametru tipiskās vērtības ir šādas.

Troksņa spiediena līmenis

| | 3 600 ... | HA6 1.. | HA6 2.. |
|-------|-----------|---------|---------|
| dB(A) | | 91 | 92 |
| dB(A) | | 96 | 96 |
| dB | | =2 | =1 |

Troksņa jaudas līmenis

Izkliede K

Nēsājiet ausu aizsargus!Kopējā svārstību paštrinājuma vērtība a_h (vektoru summa trijos virzienos) un izkliede K ir noteikta atbilstoši standartam EN 60335-2-77:Svārstību paštrinājuma vērtība a_h

Izkliede K

| | | |
|---------|------|------|
| m/s^2 | <2,5 | <2,5 |
| m/s^2 | =1,5 | =1,5 |

Atbilstības deklarācija 

Mēs ar pilnu atbildību paziņojam, ka sadaļā „Tehniskie parametri” aprakstītais izstrādājums atbilst visiem direktīvās 2011/65/ES, kā arī līdz 2016. gada 19. aprīlim direktīvā 2004/108/EK un no 2016. gada 20. aprīļa direktīvās 2014/30/ES, 2006/42/EK, 2000/14/EK un to labojumos ietvertajiem saistošajiem noteikumiem, kā arī šādiem standartiem: EN 60335-1, EN 60335-2-77, EN 50581.

Direktīva 2000/14/EK: garantētais troksņa jaudas līmenis ir:

Atbilstība ir noteikta saskaņā ar pielikumu VI.

| | 3 600 ... | HA6 1.. | HA6 2.. |
|-------|-----------|---------|---------|
| dB(A) | | 96 | 96 |

Izstrādājuma kategorija: 32

Pārbaudes vieta:

SRL, Sudbury, England, Nr. 1088

Tehniskā lieta (2006/42/EK, 2000/14/EK) no:

Bosch Lawn and Garden Ltd., PT-HG/ENS-PA2,

Stowmarket, Suffolk IP14 1EY, England

Henk Becker

Helmut Heinzelmann

Executive Vice President

Head of Product Certification

Engineering

PT/ETM9

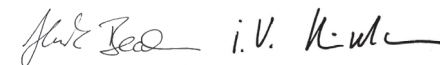

Robert Bosch Power Tools GmbH

70538 Stuttgart, GERMANY

Stuttgart, 01.01.2017

Montāža un lietošana

| Darbība un tās mērķis | Attēls | Lappuse |
|--|----------|---------|
| Piegādes komplekts | 1 | 201 |
| Rīteņu montāža | 2 | 202 |
| Lokveida roktura montāža | 3 | 203 |
| Zāles savācējvertnes salikšana | | |
| Zāles savācējvertnes nostiprināšana un noņemšana | 4 | 204 |
| Apļaušanas augstuma regulēšana | 5 | 204 |
| Ieslēgšana | 6 | 205 |
| Izslēgšana | 6 | 205 |
| Norādījumi darbam | 7 | 206 |
| Asmeņu apkalpošana | 8 | 206 |
| Piederumu izvēle | 9 | 207 |

Kļūmju uzmeklēšana



| Pazīme | Iespējamais cēlonis | Novēršana |
|---|--|--|
| Nedarbojas dzinējs | Elektrotīklā nav sprieguma | Pārbaudiet elektrotīklu un ieslēdziet spriegumu |
| | Ir bojāta kontaktligzda | Izmantojiet citu kontaktligzdu |
| | Ir bojāts pagarinātājkabelis | Pārbaudiet kabeli un nomainiet, ja tas ir bojāts |
| | Ir pārdedzis drošinātājs | Nomainiet drošinātāju |
| | Zāle ir pārāk gara | Palieliniet applaušanas augstumu un palaišanas brīdī sasveriet instrumentu, lai samazinātu slodzi |
| | Ir nostrādājusi dzinēja aizsardzība | Ļaujiet dzinējam atdzist un palieliniet applaušanas augstumu |
| Dārza instruments darbojas ar pārtraukumiem | Ir bojāts pagarinātājkabelis | Pārbaudiet kabeli un nomainiet, ja tas ir bojāts |
| | Ir bojāti dārza instrumenta iekšējie savienojumi | Griezieties remonta darbnīcā |
| | Ir nostrādājusi dzinēja aizsardzība | Ļaujiet dzinējam atdzist un palieliniet applaušanas augstumu |
| Dārza instruments veic applaušanu nelidzeni un/vai Dzinējs darbojas ar grūtībām | Applaušanas augstums ir pārāk mazs | Palieliniet applaušanas augstumu |
| | Asmeņi ir kļuvuši neasi | Nomainiet asmeņi |
| | Iespējams nosprostojums | Pārbaudiet telpu zem dārza instrumenta un vajadzības gadījumā atbrīvojiet asmeņi (vienmēr uzvelciet dārznieka aizsargcimdus) |
| | Asmens ir nepareizi iestiprināts | Iestipriniet asmeņi pareizi |
| Pēc dārza instrumenta ieslēgšanas tā asmens negriežas | Asmens ir iestrēdzis zālē | Izslēdziet dārza instrumentu Izbrīvējiet asmeņus (vienmēr uzvelciet dārznieka aizsargcimdus) |
| | Ir vaļīgs asmens stiprinājuma uzgrieznis/skrūve | Pievelciet asmens stiprinājuma uzgriezni/skrūvi (17 Nm) |
| Dārza instruments stipri vibrē un/vai trokšņo | Ir vaļīgs asmens stiprinājuma uzgrieznis/skrūve | Pievelciet asmens stiprinājuma uzgriezni/skrūvi (17 Nm) |
| | Ir bojāti asmeņi | Nomainiet asmeņi |

Klientu konsultāciju dienests un konsultācijas par lietošanu

www.bosch-garden.com

Pieprasot konsultācijas un pasūtīt rezerves daļas, lūdzam noteikti paziņot desmitzīmju pasūtījuma numuru, kas norādīts uz dārza instrumenta marķējuma plāksnītes.

Latvijas Republika

Robert Bosch SIA
Bosch elektroinstrumentu servisa centrs
Mūkusalas ielā 97
LV-1004 Rīga
Tālr.: 67146262
Telefakss: 67146263
E-pasts: service-pt@lv.bosch.com

Atbrīvošanās no nolietotajiem izstrādājumiem

Nolietotais dārza instruments, tā piederumi un iesaiņojuma materiāli jāpakļauj otrreizējai pārstrādei apkārtējai videi nekaitīgā veidā.

Neizmetiet dārza instrumentu sadzīves atkritumu tvertnē!

Tikai ES valstīm



Saskaņā ar Eiropas Savienības direktīvu 2012/19/ES par nolietotajām elektriskajām un elektroniskajām ierīcēm un šīs direktīvas atspoguļojumiem nacionālajā likumdošanā, lietošanai nederīgās elektriskās un elektroniskās ierīces jāsavāc atsevišķi un

jānogādā otrreizējai pārstrādei apkārtējai videi nekaitīgā veidā.

Tiesības uz izmaiņām tiek saglabātas.

Lietuviškai

Saugos nuorodos

Dėmesio! Atidžiai perskaitykite žemiau pateiktus nurodymus. Susipažinkite su sodo priežiūros įrankio valdymo elementais bei išmokite tinkamai juo naudotis. Išsaugokite šią naudojimo instrukciją, kad ir ateityje galėtumėte ja pasinaudoti.

Ant sodo priežiūros įrankio pavaizduotų simbolių paaiškinimas



Bendrasis įspėjimas apie pavojų.



Atidžiai perskaitykite šią naudojimo instrukciją.



Saugokite, kad netoli esančių žmonių nesužalotų išmetamos dalelės.



Įspėjimas: Kai su sodo priežiūros prietaisu dirbama, laikykitės nuo jo saugaus atstumo.



Atsargiai: Nepalieskite besisukančių peilių. Peiliai yra aštrūs. Saugokite kojų ir rankų pirštus.



Netaikoma.



Prieš pradėdami sodo priežiūros įrankį reguliuoti ar valyti, susipainiojus laidui arba prieš palikdami sodo priežiūros įrankį be priežiūros net ir trumpam laikui, jį išjunkite ir iš kištukinio lizdo ištraukite kištuką. Saugokite, kad maitinimo laido nepasiektų pjovimo peiliai.



Prieš liedsdami sodo priežiūros įrankio dalis palaukite, kol jos visiškai nustos veikti. Išjungus sodo priežiūros įrankio variklį, peiliai dar kurį laiką sukasi ir gali sužeisti.



Nenaudokite sodo priežiūros įrankio, kai lyja, ir nepalikite jo lyjant lauke.



Imkitės apsaugos priemonių nuo elektros smūgio.



Saugokite, kad jungiamojo laido nepasiektų pjovimo peiliai.

Naudojimas

- ▶ Niekada neleiskite sodo priežiūros įrankiu naudotis vaikams arba su šia instrukcija nesusipažinusiems asmenims. Nacionalinėse direktyvose gali būti numatyti tokių prietaisų naudotojų amžiaus apribojimai. Kai su sodo priežiūros įrankiu nedirbate, laikykite jį vaikams nepasiekiamoje vietoje.
- ▶ Šis sodo priežiūros įrankis nėra skirtas, kad juo dirbtų asmenys (įskaitant ir vaikus) su fizinėmis, jutiminėmis ar dvasinėmis negaliomis arba asmenys, kuriems trūksta patirties arba žinių, nebent juos prižiūri už jų saugumą atsakingas asmuo arba iš atsakingo asmens jie gauna nurodymus, kaip dirbti su sodo priežiūros įrankiu. Vaikus reikia prižiūrėti, kad jie su sodo priežiūros įrankiu nežaistų.
- ▶ Niekada nepjaukite žolės, jei netoli yra žmonių, ypač vaikų, ar naminių gyvūnų.
- ▶ Naudotojas ar dirbantysis yra atsakingas už nelaimingus atsitikimus

- ir žmonėms ar jų nuosavybei padarytą žalą.
- ▶ Nedirbkite sodo priežiūros įrankiu basi ar atvirais batais. Visada avėkite tvirtus batus ir mėvėkite ilgomis kelnėmis.
 - ▶ Rūpestingai patikrinkite plotą, kuriame dirbsite, ir pašalinkite akmenis, vielas, kaulus bei kitokius pašalinius daiktus.
 - ▶ Prieš pradėdami naudoti mašiną, visada patikrinkite, ar nesusidėvėję arba nepažeisti peiliai, peilių varžtai ir pjovimo mazgas. Susidėvėjusius ir pažeistus peilius bei peilių varžtus visuomet keiskite iškart visus, kad nesudarytų disbalansas.
 - ▶ Pjaukite tik dienos šviesoje arba esant geram dirbtiniam apšvietimui.
 - ▶ Esant blogoms oro sąlygoms, ypač artėjant audrai, su žoliapjove nedirbkite.
 - ▶ Sodo priežiūros įrankiu stenkitės nedirbti, kai žolė šlapia.
 - ▶ Dirbdami eikite lėtai, niekada neskubėkite.
 - ▶ Niekada nedirbkite sodo priežiūros įrankiu, jei pažeisti apsauginiai įtaisai, gaubtai arba nėra saugos įtaisų, pvz., apsauginio dangčio ar žolės surinkimo krepšio.
 - ▶ Dirbkite su klausos apsaugos priemonėmis.
 - ▶ **Dirbti šlaituose gali būti pavojinga.**
 - Nepjaukite ypač stačiuose šlaituose.
 - Aeruodami nuožulnioje vietoje ar šlapią žolę, visada atsargiai eikite.
 - Nuožulniose vietose visada pjaukite tik skersai šlaito, o ne aukštyn – žemyn.
 - Keisdami kryptį šlaituose būkite ypač atsargūs.
 - ▶ Eidami atbuli ar traukdami sodo priežiūros įrankį būkite ypač atsargūs.
 - ▶ Pjaudami žolę, sodo priežiūros įrankį visada stumkite pirmyn ir niekada jo netraukite link savęs.
 - ▶ Norint sodo priežiūros įrankį paversti ir pervežti per neapželdintą teritoriją arba pergabenti iš vienos darbo vietos į kitą, būtina, kad sodo priežiūros įrankio peiliai būtų sustoję.
 - ▶ Jjungdami variklį, sodo priežiūros įrankio neverskite, nebent tai yra būtina jį jungiant aukštoje žolėje. Tokiu atveju, paspaudžiant rankeną žemyn jį galima paversti tik tiek, kiek yra būtina, ir tik į priešingą nuo naudotojo pusę. Sodo priežiūros įrankį nuleidžiant žemyn, abi jūsų rankos turi būti ant rankenos.
 - ▶ Sodo priežiūros įrankį jjunkite laikydamiesi naudojimo instrukcijoje pateiktų nuorodų ir stebėkite, kad jūsų kojos būtų pakankamai toli nuo besisukančių dalių.
 - ▶ Niekada nekiškite rankų arti besisukančių dalių arba po jomis.
 - ▶ Dirbdami su sodo priežiūros įrankiu laikykitės saugaus atstumo nuo išmetimo zonos.
 - ▶ Niekad nekelkite ir neneškite sodo priežiūros įrankio, kai veikia variklis.
 - ▶ **Nedarykite jokių sodo priežiūros įrankio pakeitimų.** Neleistinai pakeistas sodo priežiūros įrankis gali būti mažiau saugus, skleisti didesnę triukšmą ir vibraciją.

196 | Lietuviškai

► Reguliariai tikrinkite jungiamąjį laidą ir naudojamą ilginamąjį laidą. Pažeisto laido nejunkite į elektros tinklą arba jo nelieskite, kol jis neatjungtas nuo elektros tinklo. Kai pažeistas laidas, yra pavojus prisiliesti prie dalių su įtampa. Imkitės priemonių apsaugoti nuo elektros smūgio keliamų pavojų.

Ištraukite kištuką iš kištukinio lizdo:

- visada, kai pasišalinate nuo sodo priežiūros įrankio,
- prieš šalindami įstrigusias kliūtis,
- kai sodo priežiūros įrankį tikrinatė, valote arba reguliuojate,
- atsitrenkę kliūtį. Nedelsdami patikrinkite, ar sodo priežiūros įrankis nepažeistas ir, jei reikia, kreipkitės į specialistus dėl remonto,
- jei sodo priežiūros įrankis pradeda neįprastai vibruoti (nedelsdami patikrinkite).

Įjungimas į elektros tinklą

- Maitinimo šaltinio įtampa turi sutapti su prietaiso firminėje lentelėje nurodytais duomenimis.
- Prietaisą rekomenduojama jungti tik į tokį kištukinį lizdą, kuris yra su 30 mA nuotėkio srovės apsauginiu jungikliu.
- Keisdami prietaiso laidą naudokite tik gamintojo nurodytą maitinimo laidą, užsakymo Nr. ir tipas nurodyti naudojimo instrukcijoje.
- Kištuko niekada nelieskite šlapiomis rankomis.
- Maitinimo laido arba ilginamojo laido niekada nepervažiukite, nesuspauskite ir už jo netempkite, nes jį galite pažeisti. Saugokite laidą nuo karščio, tepalų ir aštrių briaunų.

► Ilginamasis laidas turi būti naudojimo instrukcijoje nurodyto skerspjūvio ir apsaugotas nuo aptaškymo. Kištukinė jungtis jokių būdu negali būti vandenyje.

► Kai atliekate darbus aštrių peilių srityje, visada mūvėkite sodininko pirštinių.

Elektrosauga

► **Dėmesio! Prieš pradėdami techninės priežiūros ar remonto darbus, sodo priežiūros įrankį išjunkite ir ištraukite kištuką. Tą patį būtina padaryti, jei buvo pažeistas, įpjautas ar susipainiojo maitinimo laidas.**

► Išjungus sodo priežiūros įrankį, peiliai dar kelias sekundes sukasi.

► **Atsargiai – nelieskite besisukančio peilio.**

Jūsų sodo priežiūros įrankis yra su apsaugine izoliacija, jo įžeminti nereikia. Darbinė įtampa yra 230 V AC, 50 Hz (ne ES šalyse 220 V, 240 V atitinkamai pagal modelį). Naudoti tik aprobuotus ilginamuosius laidas. Informacijos galite gauti įgaliojame klientų aptarnavimo skyriuje.

Leidžiama naudoti tik H05VV-F, H05RN-F arba IEC (60227 IEC 53, 60245 IEC 57) tipo ilginamuosius laidas.

Jei su prietaisu naudojate ilginamąjį laidą, jo skersmuo turi atitikti žemiau pateiktus reikalavimus:

- 1,0 mm²: maksimalus ilgis 40 m
- 1,5 mm²: maksimalus ilgis 60 m
- 2,5 mm²: maksimalus ilgis 100 m

Nuoroda: jei naudojamas ilginamasis laidas, jis pagal darbo saugos reikalavimus turi būti su įžeminimo laidu,

kuris kištuku yra sujungtas su jūsų elektrinio įrenginio žemėjimo laidu. Jei abejojate, kreipkitės į elektriką arba į artimiausią Bosch techninės priežiūros centrą.

► **ATSARGIAI: reikalavimų neatitinkantys ilginamieji laidai gali būti pavojingi. Ilginamasis laidas, kištukas ir lizdas turi būti nepralaidūs vandeniui ir skirti naudoti lauke.**

Laidų jungtys turi būti sausos ir negulėti ant žemės.

Saugumui užtikrinti patariama naudoti nuotėkio srovės jungiklį (RCD), kurio maksimali nuotėkio srovė yra 30 mA. Šis nuotėkio srovės jungiklis turi būti tikrinamas prieš kiekvieną naudojimą.

Nuorodos gaminiams, kurie parduodami **ne DB**:

DĖMESIO: siekiant užtikrinti jūsų saugumą reikia, kad prie sodo priežiūros įrankio pritvirtintas kištukas būtų sujungtas su ilginamuoju laidu. Ilginamojo laido jungtis turi būti apsaugota nuo aptaškymo, pagaminta iš gumos arba aptraukta guma. Ilginamasis laidas turi būti su laido įtempimo sumažinimo įtaisu.

Reguliariai reikia tikrinti, ar nėra jungiamojo laido pažeidimo požymių; jį leidžiama naudoti tik nepriekaištingos būklės.

Jei jungiamasis laidas yra pažeistas, jis turi būti sutaisytas įgaliojose Bosch remonto dirbtuvėse.

Techninė priežiūra

► **Kai atliekate darbus aštrių peilių srityje, visada mūvėkite sodininko pirštineis.**

- Patikrinkite, ar gerai priveržtos visos veržlės, sraigčiai ir varžtai, kad būtų užtikrinta, jog sodo priežiūros įrankis yra saugus naudoti.
- Reguliariai tikrinkite, ar gera žolės surinkimo krepšio būklė, ar jis nesusidėvėjo.
- Patikrinkite sodo priežiūros įrankį ir dėl saugumo pakeiskite susidėvėjusias ir pažeistas dalis.
- Naudokite tik šiam sodo priežiūros įrankiui skirtus pjovimo peilius.
- Įsitikinkite, kad keičiamos dalys yra pagamintos (aprobuotos) Bosch.
- Prieš padėdami sodo priežiūros įrankį sandėliuoti, jį švariai nuvalykite ir pašalinkite likučius. Jei reikia, valykite minkštu sausu šepetėliu.

Simboliai

Kad skaitydami suprastumėte naudojimo instrukciją, svarbu žinoti žemiau pateiktų simbolių reikšmę. Prašome įsiminti simbolius ir jų reikšmes. Teisingai suprasdami simbolius galėsite geriau ir saugiau naudotis sodo priežiūros įrankiu.

| Simbolis | Reikšmė |
|---|--------------------------------------|
|  | Reakcijos jėgos kryptis |
|  | Judėjimo kryptis |
|  | Mūvėkite apsauginėmis pirštineis |
|  | Masė |
|  | Įjungimas |
|  | Išjungimas |
|  | Leidžiamas veiksmas |
|  | Draudžiamas veiksmas |
|  | Papildoma įranga ir atsarginės dalys |

198 | Lietuviškai

Elektrinio įrankio paskirtis

Sodo priežiūros įrankis skirtas žolei privačiose valdose pjauti.

Techniniai duomenys

| Žoliapjovė | | ARM 33/ARM 34/ARM 34 R/ ARM 1300-34 R/ARM 3400 | ARM 36/ARM 37/ARM 37 R/ ARM 1400-37 R/ARM 3700 |
|---------------------------------------|----|---|---|
| Gaminio numeris | | 3 600 HA6 1.. | 3 600 HA6 2.. |
| Nominali naudojamoji galia | W | 1300 | 1400 |
| Pjovimo plotis | cm | 34 | 37 |
| Pjovimo aukštis | mm | 20 – 70 | 20 – 70 |
| Žolės surinkimo krepšio talpa | l | 40 | 40 |
| Svoris pagal „EPTA-Procedure 01:2014“ | kg | 12,0 | 12,5 |
| Apsaugos klasė | | □/II | □/II |

Serijos numeris

žr. firminėje lentelėje ant sodo priežiūros įrankio

Duomenys galioja tik tada, kai nominalioji įtampa [U] 230 V. Jei įtampa kitokia arba jei naudojamas specialus, tam tikrai šaliai gaminamas modelis, šie duomenys gali skirtis.

Įjungiant prietaisą atsiranda trumpalaikis įtampos kritimas. Esant netinkamoms elektros tinklo sąlygoms, gali sutrikti kitų prietaisų veikimas. Jei tinklo varža yra mažesnė nei 0,36 omų, trikdžių neturėtų būti.

Informacija apie triukšmą ir vibraciją

Triukšmo emisijos vertės nustatytos pagal EN 60335-2-77.

Pagal A skalę išmatuotas prietaiso triukšmo lygis tipiniu atveju siekia:

Garso slėgio lygis

3 600 ... HA6 1.. HA6 2..

dB(A) 91 92

Garso galios lygis

dB(A) 96 96

Paklaida K

dB =2 =1

Dirbkite su klausos apsaugos priemonėmis!

Vibracijų bendrosios vertės a_h (trijų krypčių atstojamasis vektorius) ir neapibrėžtis K nustatytos pagal EN 60335-2-77:Vibracijų spinduliuotės vertė a_h m/s² <2,5 <2,5

Neapibrėžtis K

m/s² =1,5 =1,5

Atitikties deklaracija

Atsakingai pareiškiame, kad skyriuje „Techniniai duomenys“ aprašytas gaminys atitinka privalomus Direktyvų 2011/65/ES, iki 2016 balandžio 19 d.: 2004/108/EB, nuo 2016 balandžio 20 d.: 2014/30/ES, 2006/42/EB, 2000/14/EB reikalavimus ir jų pakeitimus bei šiuos standartus: EN 60335-1, EN 60335-2-77, EN 50581.

2000/14/EB: garantuotas garso galios lygis:

3 600 ... HA6 1.. HA6 2..

dB(A) 96 96

Atitikties įvertinimas atliktas pagal priedą VI.

Produkto kategorija: 32

Notifikuota įstaiga:

SRL, Sudbury, England, Nr. 1088

Techninė byla (2006/42/EB, 2000/14/EB) laikoma:

Bosch Lawn and Garden Ltd., PT-HG/ENS-PA2,

Stowmarket, Suffolk IP14 1EY, England

Henk Becker

Executive Vice President

Engineering

Helmuth Heinzelmann

Head of Product Certification

PT/ETM9

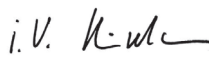
 i.V. 
Robert Bosch Power Tools GmbH
70538 Stuttgart, GERMANY
Stuttgart, 01.01.2017

Montavimas ir naudojimas

| Veiksmas | Pav. | Puslapis |
|---|------|----------|
| Tiekiamas komplektas | 1 | 201 |
| Ratų montavimas | 2 | 202 |
| Rankenos montavimas | 3 | 203 |
| Žolės surinkimo krepšio montavimas | | |
| Žolės surinkimo krepšio uždėjimas ir nuėmimas | 4 | 204 |
| Pjovimo aukščio nustatymas | 5 | 204 |

| Veiksmas | Pav. | Puslapis |
|---------------------------------|------|----------|
| Ijungimas | 6 | 205 |
| Išjungimas | 6 | 205 |
| Darbo nuorodos | 7 | 206 |
| Peilio priežiūra | 8 | 206 |
| Papildomos įrangos pasirinkimas | 9 | 207 |

Gedimų nustatymas



| Požymiai | Galima priežastis | Pašalinimas |
|---|--|---|
| Variklis neužsiveda | Nėra tinklo įtampos | Patikrinkite ir įjunkite |
| | Pažeistas kištukinis lizdas | Naudokitės kitu kištukiniu lizdu |
| | Pažeistas ilginamasis laidas | Patikrinkite laidą ir, jei pažeistas, pakeiskite |
| | Suveikė saugiklis | Pakeiskite saugiklį |
| | Žolė per aukšta | Nustatykite didesnį pjovimo aukštį ir paverskite sodo priežiūros įrankį, kad sumažintumėte pradinę apkrovą |
| Sodo priežiūros įrankis veikia su pertrūkiais | Įsijungė variklio apsauginis įtaisas | Palaukite, kol variklis atvės ir nustatykite didesnį pjovimo aukštį |
| | Pažeistas ilginamasis laidas | Patikrinkite laidą ir, jei pažeistas, pakeiskite |
| | Pažeisti vidiniai sodo priežiūros įrankio laidai | Kreipkitės į remonto dirbtuves |
| Sodo priežiūros įrankis pjauna nelygiai ir (arba) sunkiai veikia variklis | Įsijungė variklio apsauginis įtaisas | Palaukite, kol variklis atvės ir nustatykite didesnį pjovimo aukštį |
| | Per mažas pjovimo aukštis | Nustatykite didesnį pjovimo aukštį |
| | Atšipę peiliai | Peilio keitimas |
| | Gali būti susidaręs kamštis | Patikrinkite sodo priežiūros įrankio apatinę pusę ir, jei yra kamštis, jį pašalinkite (visada mūvėkite sodininko pirštines) |
| Sodo priežiūros įrankį įjungus, nesisuka pjovimo peilis | Atvirkščiai sumontuotas peilis | Tinkamai sumontuokite peilį |
| | Peilį blokuoja užstrigusi žolė | Sodo priežiūros įrankį išjunkite Kamštį pašalinkite (visada mūvėkite sodininko pirštines) |
| | Atsilaisvinusi peilio veržlė arba varžtas | Užveržkite peilio veržlę arba varžtą (17 Nm) |
| Labai stipriai vibruoja, kelia didelį triukšmą | Atsilaisvinusi peilio veržlė arba varžtas | Užveržkite peilio veržlę arba varžtą (17 Nm) |
| | Pažeistas peilis | Peilio keitimas |

Klientų aptarnavimo skyrius ir naudotojų konsultavimo tarnyba

www.bosch-garden.com

leškant informacijos ir užsakant atsargines dalis būtina nurodyti sodo priežiūros įrankio dešimtženklį numerį, esantį firminėje lentelėje.

Lietuva

Bosch įrankių servisas
Informacijos tarnyba: (037) 713350
Įrankių remontas: (037) 713352
Faksas: (037) 713354
El. paštas: service-pt@lv.bosch.com



200 | Lietuviškai

Šalinimas

Sodo priežiūros įrankis, papildoma įranga ir pakuotės turi ekologiškai utilizuojami.

Nemeskite sodo priežiūros įrankių į buitinių atliekų konteinerius!

Tik ES šalims:



Pagal Europos direktyvą 2012/19/ES dėl elektros ir elektroninės įrangos atliekų ir šios direktyvos perkėlimo į nacionalinę teisę aktus, naudoti nebetinkami elektriniai ir elektroniniai įrankiai turi būti surenkami atskirai ir perdirbami aplinkai nekenksmingu būdu.

Galimi pakeitimai.



1



12,0 kg

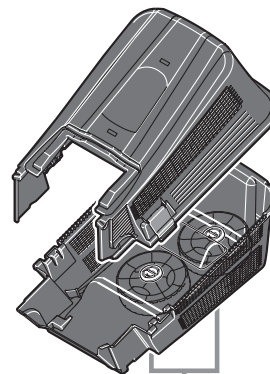
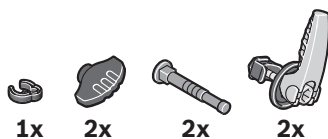
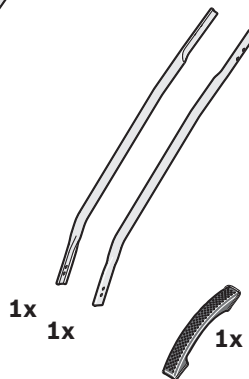
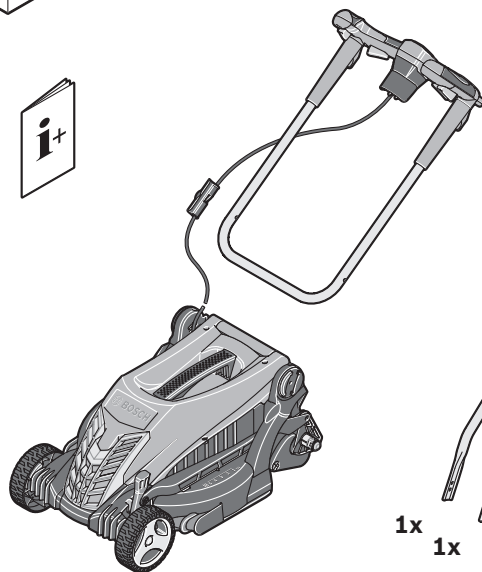
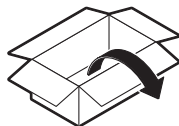

2

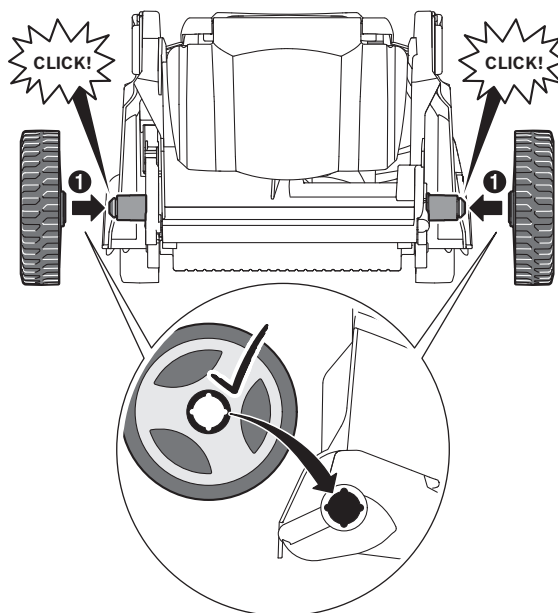
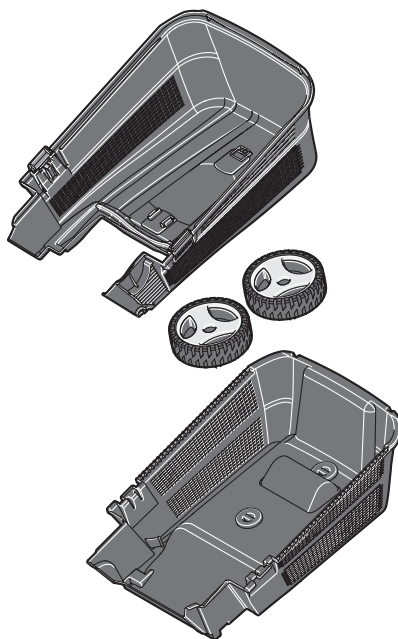

3

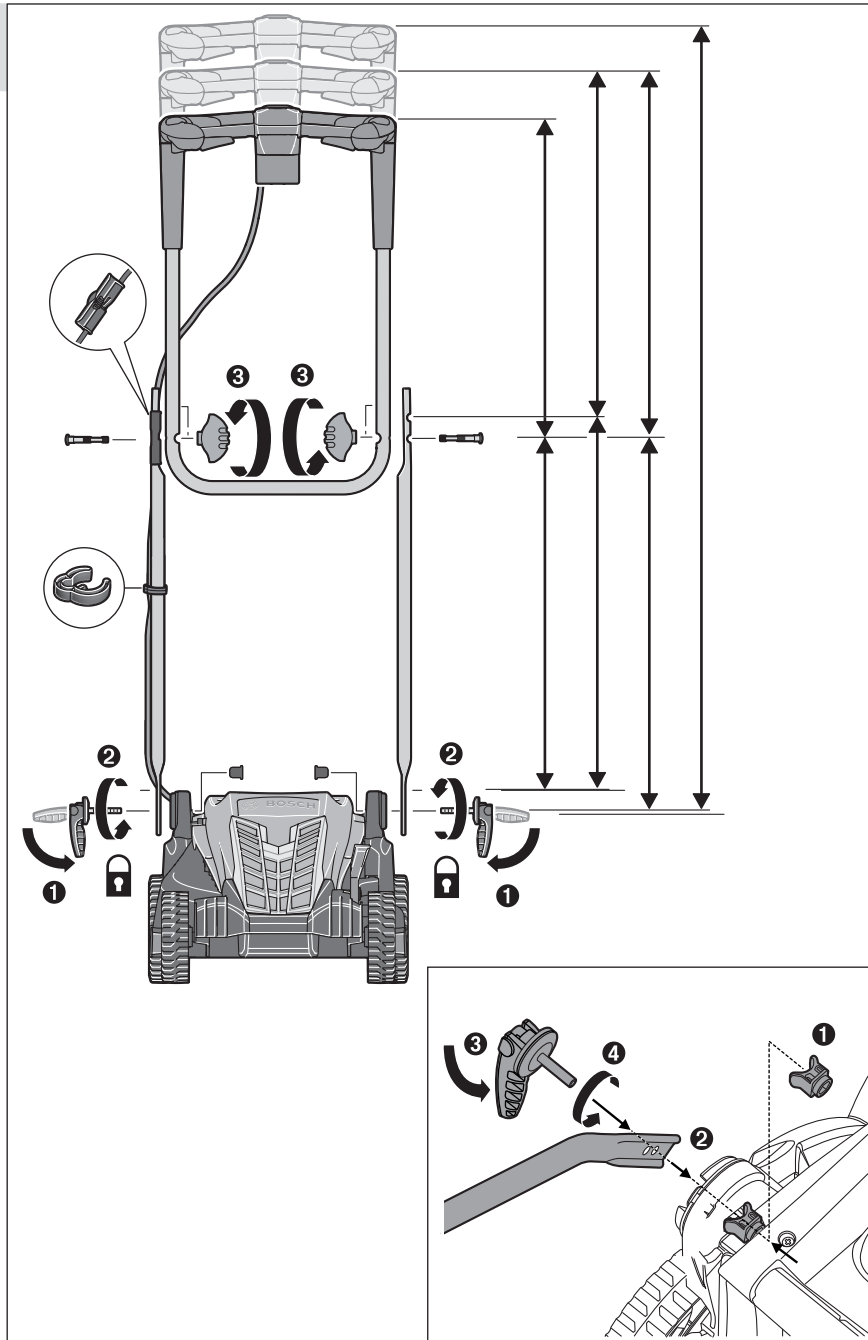

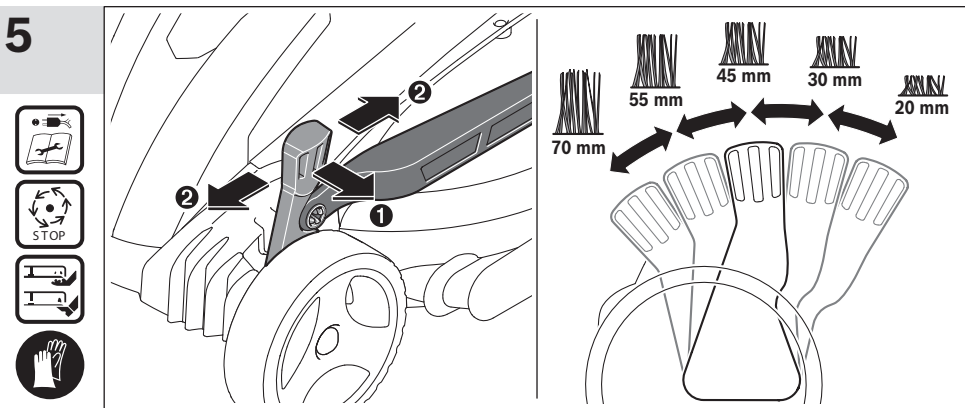
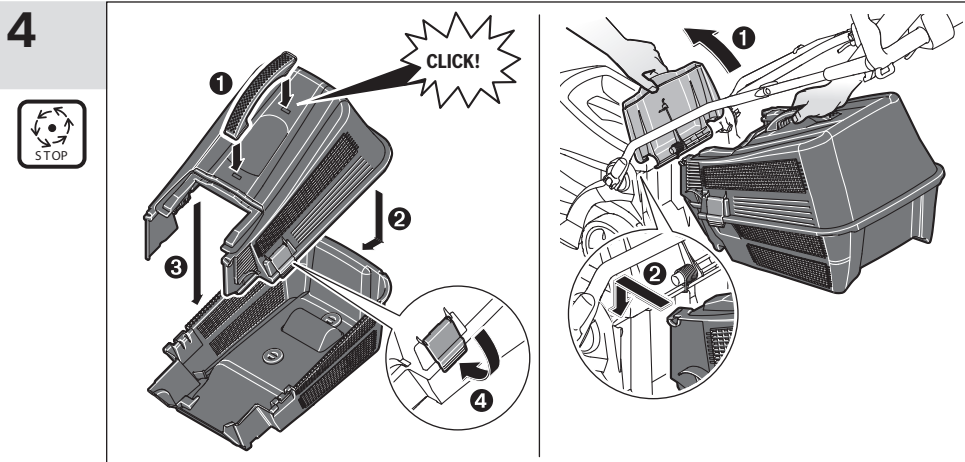

6

I

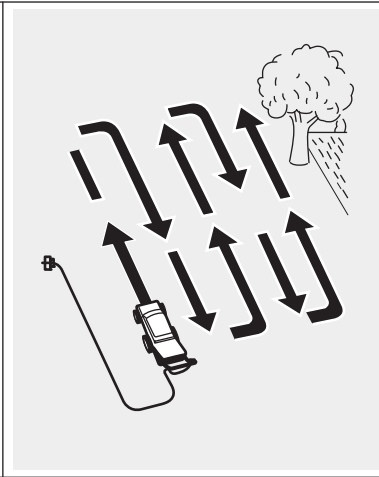
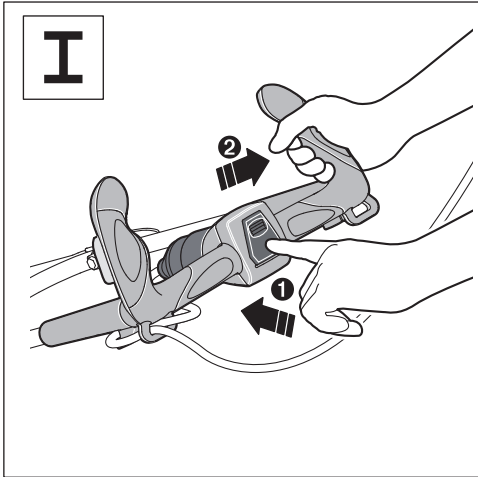

O

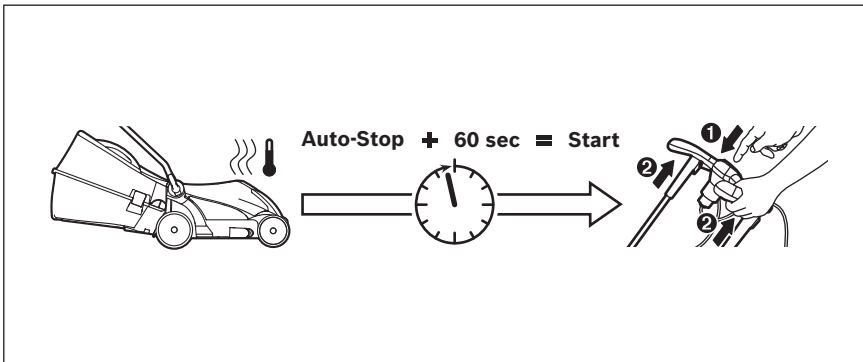
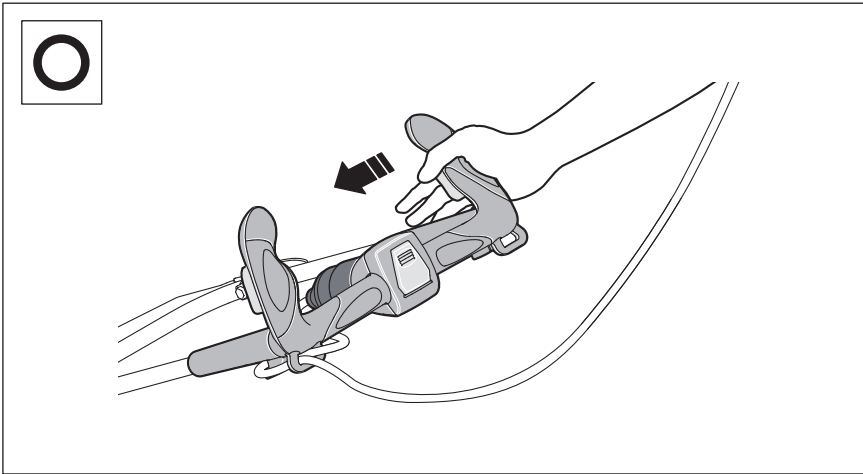

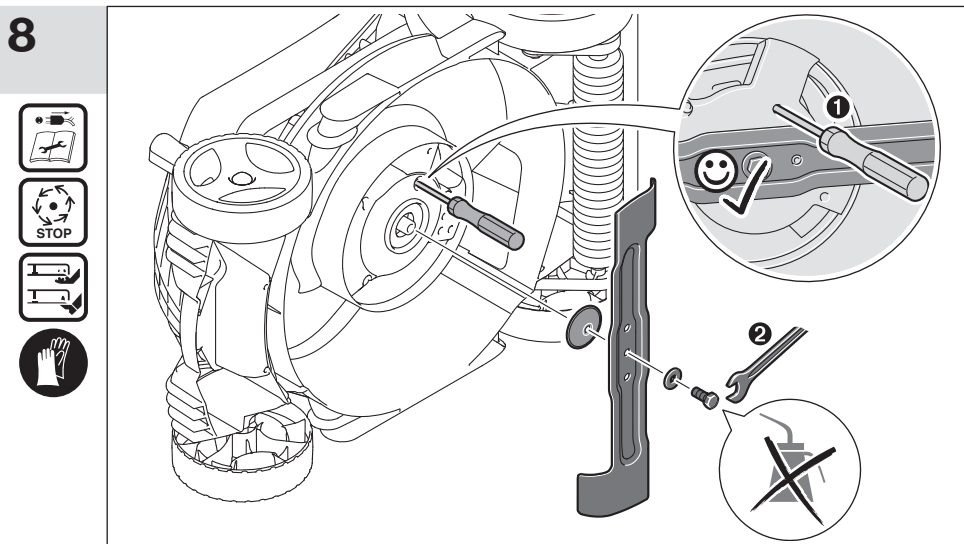
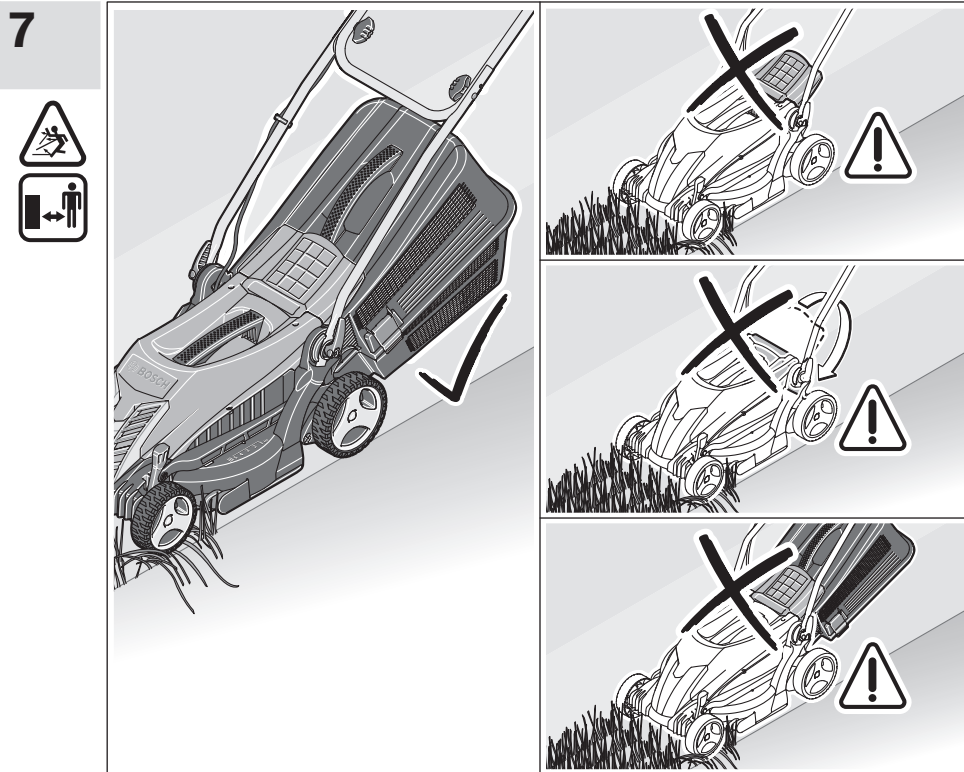

9

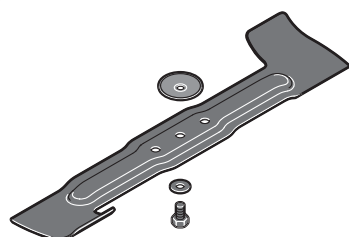

ARM 33/34/34 R/1300-34 R/3400

F 016 800 370

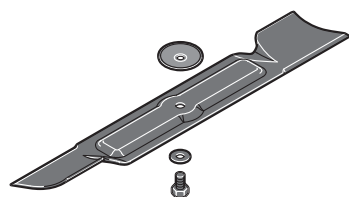

ARM 36/37/37 R/1400-37 R/3700

F 016 800 343