

Robert Bosch Power Tools GmbH
70538 Stuttgart
GERMANY

www.bosch-garden.com

F 016 L81 728 (2017.08) O / 212



F 016 L81 728

ART

23 SL | 26 SL | 2300 | 23-28

 **BOSCH**

de Originalbetriebsanleitung
en Original instructions
fr Notice originale
es Manual original
pt Manual original
it Istruzioni originali
nl Oorspronkelijke
gebruiksaanwijzing
da Original brugsanvisning
sv Bruksanvisning i original
no Original driftsinstruks
fi Alkuperäiset ohjeet
el Πρωτότυπο οδηγιών χρήσης

tr Orijinal işletme talimatı
pl Instrukcja oryginalna
cs Původní návod k používání
sk Pôvodný návod na použitie
hu Eredeti használati utasítás
ru Оригинальное руководство по
эксплуатации
uk Оригінальна інструкція з
експлуатації
kk Пайдалану нұсқаулығының
түпнұсқасы
ro Instrucțiuni originale
bg Оригинална инструкция

mk Оригинално упатство за работа
sr Originalno uputstvo za rad
sl Izvirna navodila
hr Originalne upute za rad
et Algupärane kasutusjuhend
lv Instrukcijas oriģinālvalodā
lt Originali instrukcija
ar تعليمات التشغيل الأصلية
fa دفترچه راهنمای اصلی





Deutsch	Seite	3
English	Page	9
Français	Page	15
Español	Página	21
Português	Página	28
Italiano	Pagina	34
Nederlands	Pagina	40
Dansk	Side	46
Svenska	Sida	52
Norsk	Side	57
Suomi	Sivu	63
Ελληνικά	Σελίδα	68
Türkçe	Sayfa	75
Polski	Strona	81
Česky	Strana	88
Slovensky	Strana	94
Magyar	Oldal	101
Русский	Страница	107
Українська	Сторінка	115
Қазақша	Бет	122
Română	Pagina	130
Български	Страница	136
Македонски	Страна	143
Srpski	Strana	149
Slovensko	Stran	155
Hrvatski	Stranica	161
Eesti	Lehekülj	166
Latviešu	Lappuse	172
Lietuviškai	Puslapis	179
عربي	صفحة	191
فارسی	صفحه	197
CE		I

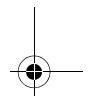
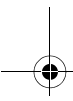
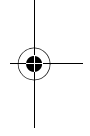
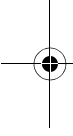

Deutsch

Sicherheitshinweise

Achtung! Lesen Sie die nachfolgenden Anweisungen sorgfältig durch. Machen Sie sich mit den Bedienelementen und dem ordnungsgemäßen Gebrauch des Gartengeräts vertraut. Bewahren Sie die Betriebsanleitung für eine spätere Verwendung bitte sicher auf.

Erläuterung der Bildsymbole



Allgemeiner Gefahrenhinweis.



Lesen Sie die Betriebsanleitung.



Achten Sie darauf, dass in der Nähe stehende Personen nicht durch weggeschleuderte Fremdkörper verletzt werden.



Warnung: Halten Sie einen sicheren Abstand zum Gartengerät, wenn es arbeitet.



Schalten Sie den Rasentrimmer aus und ziehen Sie den Netzstecker aus der Steckdose, bevor



Sie Geräteeinstellungen oder eine Reinigung vornehmen, wenn sich das Kabel verfangen hat oder wenn Sie den Rasentrimmer auch nur für kurze Zeit unbeaufsichtigt lassen. **Halten Sie das Stromkabel von den Schneideteilen fern.**



Tragen Sie Gehörschutz und Schutzbrille.



Trimmen Sie nicht bei Regen und lassen Sie den Trimmer bei Regen nicht im Freien stehen.

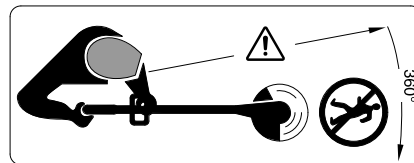

Achten Sie darauf, dass in der Nähe stehende Personen nicht durch weggeschleuderte Fremdkörper verletzt werden.

Warnung: Halten Sie einen sicheren Abstand zum Gartengerät, wenn es arbeitet.

Bedienung

- ▶ Niemals Kindern oder mit diesen Anweisungen nicht vertrauten Personen erlauben das Gartengerät zu benutzen. Nationale Vorschriften beschränken möglicherweise das Alter des Bedieners. Bewahren Sie das Gartengerät für Kinder unerreichbar auf, wenn es nicht in Gebrauch ist.
- ▶ Dieses Gartengerät ist nicht dafür bestimmt, von Personen (einschließlich Kinder) mit eingeschränkten physischen, sensorischen oder geistigen Fähigkeiten oder mangelnder Erfahrung und/oder mangelndem Wissen benutzt zu werden, es sei denn, sie werden durch eine für ihre Sicherheit zuständige Person beaufsichtigt oder erhalten von ihr Anweisungen, wie das Gartengerät zu benutzen ist. Kinder sollten beaufsichtigt werden, um sicherzustellen, dass sie nicht mit dem Gartengerät spielen.

4 | Deutsch

- ▶ Benutzen Sie das Gartengerät niemals während sich Personen, insbesondere Kinder oder Haustiere, in unmittelbarer Nähe aufhalten.
- ▶ Betreiben Sie den Trimmer nie mit fehlenden oder beschädigten Abdeckungen oder Schutzeinrichtungen oder wenn diese nicht richtig positioniert sind.
- ▶ Überprüfen Sie das Stromversorgungs- bzw. Verlängerungskabel vor der Verwendung auf Schadensmerkmale oder Zeichen von Alterung. Wenn das Kabel während des Gebrauchs beschädigt wird, ziehen Sie sofort den Netzstecker aus der Steckdose. **BERÜHREN SIE DAS KABEL NICHT, BEVOR ES AUSGESTECKT IST.** Betreiben Sie den Rasentrimmer nicht, wenn das Kabel beschädigt oder verschlissen ist.
- ▶ Untersuchen Sie das Gartengerät vor Gebrauch und nach einem Schlag auf Abnutzung oder Schäden und lassen Sie es gegebenenfalls reparieren.
- ▶ Benutzen Sie das Gartengerät nicht, wenn Sie müde oder krank sind oder unter dem Einfluss von Alkohol, Drogen oder Medikamenten stehen.
- ▶ Tragen Sie lange, schwere Hosen, feste Schuhe und Handschuhe. Tragen Sie keine weite Kleidung, Schmuck, kurze Hosen, Sandalen oder arbeiten Sie barfuß. Binden Sie langes Haar über Schulterhöhe zusammen, um ein Verheddern in beweglichen Teilen zu vermeiden.
- ▶ **Tragen Sie eine Schutzbrille und Gehörschutz, wenn Sie das Gartengerät bedienen.**
- ▶ Bewahren Sie einen festen Stand und immer das Gleichgewicht. Überanstrengen Sie sich nicht.
- ▶ Betreiben Sie den Trimmer niemals, während sich Personen, insbesondere Kinder oder Haustiere, in unmittelbarer Nähe aufhalten.
- ▶ Der Bediener ist für Unfälle oder Schäden an anderen Menschen oder deren Eigentum verantwortlich.
- ▶ Warten Sie, bis die rotierenden Schneidelemente vollständig zur Ruhe gekommen sind, bevor Sie diese anfassen. Die Schneidelemente rotieren nach dem Abschalten des Trimmers noch weiter und können Verletzungen verursachen.
- ▶ Arbeiten Sie nur bei Tageslicht oder gutem künstlichem Licht.
- ▶ Bei schlechten Wetterbedingungen insbesondere bei einem aufziehendem Gewitter nicht mit dem Trimmer arbeiten.
- ▶ Die Verwendung des Trimmers in nassem Gras vermindert die Arbeitsleistung.
- ▶ Schalten Sie den Trimmer aus, wenn er von/zur Arbeitsfläche transportiert wird.
- ▶ Schalten Sie den Trimmer nur ein, wenn sich Ihre Hände und Füße weit genug von den rotierenden Schneidelementen entfernt befinden.
- ▶ **Vorsicht – den rotierenden Schneidfaden nicht berühren.**
- ▶ Kommen Sie mit den Händen und Füßen nicht in die Nähe der rotierenden Schneidelemente.

- ▶ Verwenden Sie niemals metallene Schneidelemente für diesen Trimmer.
- ▶ Überprüfen und warten Sie den Trimmer regelmäßig.
- ▶ Lassen Sie den Trimmer nur von autorisierten Service-Werkstätten reparieren.
- ▶ Stellen Sie immer sicher, dass die Lüftungsschlitze frei von Grastrückständen sind.
- ▶ Schützen Sie sich vor Verletzungen durch das eingebaute Messer, welches den Faden auf Länge schneidet. Drehen Sie den Trimmer nach dem Auffüllen/Nachführen des Fadens stets in die waagerechte Arbeitsposition, bevor Sie ihn einschalten.
- ▶ Schalten Sie das Gartengerät aus und ziehen Sie den Netzstecker aus der Steckdose:
 - immer wenn Sie das Gartengerät unbeaufsichtigt lassen
 - vor dem Auswechseln der Spule
 - wenn das Kabel verwickelt ist,
 - vor dem Reinigen, oder wenn am Trimmer gearbeitet wird
- ▶ Ziehen Sie nach dem Arbeitsvorgang den Netzstecker und prüfen Sie das Gartengerät auf Beschädigungen.
- ▶ Bewahren Sie das Gartengerät an einem sicheren, trockenen Ort, außerhalb der Reichweite von Kindern auf. Stellen Sie keine anderen Gegenstände auf das Gartengerät.
- ▶ Wechseln Sie sicherheitshalber abgenutzte oder beschädigte Teile aus.
- ▶ Stellen Sie sicher, dass auszuwechselnde Teile von Bosch stammen.

▶ **Das Gartengerät nie in Betrieb nehmen, ohne dass die zugehörigen Teile montiert sind.**

Elektrische Sicherheit

- ▶ **Schalten Sie das Gartengerät aus und ziehen Sie den Netzstecker, bevor Sie den Knopf für die manuelle Fadennachführung betätigen (siehe Bild 9). Dieser Knopf sollte nur bei verheddertem Schneidfaden verwendet werden.**
- ▶ **Achtung! Schalten Sie vor Wartungs- oder Reinigungsarbeiten das Gartengerät aus und ziehen Sie den Netzstecker. Gleiches gilt, wenn das Stromkabel beschädigt, angeschnitten oder verwickelt ist.**

Ihr Gartengerät ist zur Sicherheit schutzisoliert und benötigt keine Erdung. Die Betriebsspannung beträgt 230 V AC, 50 Hz (für Nicht-EU-Länder auch 220 V oder 240 V). Nur zugelassene Verlängerungskabel verwenden. Informationen erhalten Sie bei Ihrer autorisierten Kundendienststelle.

Zur Erhöhung der Sicherheit, benutzen Sie einen FI-Schalter (RCD) mit einem Fehlerstrom von maximal 30 mA. Dieser FI-Schalter sollte vor jeder Benutzung überprüft werden.

Halten Sie Netz- und Verlängerungskabel von beweglichen Teilen fern und vermeiden Sie jede Beschädigung der Kabel, um Kontakt mit spannungsführenden Teilen zu vermeiden.

Kabelverbindungen (Netzstecker und Steckdosen) sollten trocken sein und nicht auf dem Boden liegen.

6 | Deutsch

Die Netz- und Verlängerungskabel müssen regelmäßig auf Schadensmerkmale überprüft werden und dürfen nur in einwandfreiem Zustand verwendet werden.

Wenn das Netzkabel des Geräts beschädigt ist, darf es nur von einer autorisierten Bosch-Werkstatt repariert werden. Verwenden Sie nur zugelassene Verlängerungskabel.

Verwenden Sie nur Verlängerungskabel, -leitungen oder Kabeltrommeln, die den Normen EN 61242 / IEC 61242 oder IEC 60884-2-7 entsprechen.

Wenn Sie zum Betrieb des Geräts ein Verlängerungskabel benutzen wollen, sind folgende Leiterquerschnitte erforderlich:

- Leiterquerschnitt 1,25 mm² oder 1,5 mm²
- Maximale Länge 30 m für Verlängerungskabel oder 60 m für Kabeltrommeln mit FI-Schutzschalter

Hinweis: Wird ein Verlängerungskabel benutzt, muss dieses – wie bei den Sicherheitsvorschriften beschrieben – einen Schutzleiter besitzen, der über den Stecker mit dem Schutzleiter Ihrer elektrischen Anlage verbunden ist.

In Zweifelsfällen fragen Sie einen ausgebildeten Elektriker oder die nächste Bosch Service-Vertretung.



VORSICHT: Nicht vorschriftsmäßige Verlängerungskabel können gefährlich sein. Verlängerungskabel, Stecker und Kupplung müssen wasserdichte, für den Außenbereich zugelassene Ausführungen sein.

Hinweis für Produkte, die **nicht in GB** verkauft werden:

ACHTUNG: Zu Ihrer Sicherheit ist es erforderlich, dass der am Gartengerät angebrachte Stecker mit dem Verlängerungskabel verbunden wird. Die Kupplung des Verlängerungskabels muss vor Spritzwasser geschützt sein, aus Gummi bestehen oder mit Gummi überzogen sein. Das Verlängerungskabel muss mit einer Zugentlastung verwendet werden.

Symbole

Die nachfolgenden Symbole sind für das Lesen und Verstehen der Betriebsanleitung von Bedeutung. Prägen Sie sich die Symbole und ihre Bedeutung ein. Die richtige Interpretation der Symbole hilft Ihnen, das Gartengerät besser und sicherer zu gebrauchen.

Symbol	Bedeutung
	Tragen Sie Schutzhandschuhe
	Bewegungsrichtung
	Reaktionsrichtung
	Gewicht
	Einschalten
	Ausschalten
	Gestattete Handlung
	Verbotene Handlung
	Hörbares Geräusch
	Zubehör/Ersatzteile

Bestimmungsgemäßer Gebrauch

Das Gerät ist bestimmt zum Schneiden von Gras und Unkräutern bis zu einer Höhe von 125 mm, die vom Rasenmäher nicht erreicht werden können.

Das Gerät ist nicht zum Kantenschneiden bestimmt, da es für diese Anwendung nicht ausgestattet ist.

Der bestimmungsgemäße Gebrauch bezieht sich auf eine Umgebungstemperatur zwischen 0 °C und 40 °C.

Technische Daten

Rasentrimmer		ART 23 SL	ART 26 SL	ART 2300	ART 23-28
Sachnummer		3 600 HA5 0..	3 600 HA5 1..	3 600 HA5 0..	3 600 HA5 0..
Nennaufnahme	W	280	280	280	280
Leerlaufdrehzahl	min ⁻¹	12500	12500	12500	12500
Durchmesser des Schneidfadens	mm	1,6	1,6	1,6	1,6
Schnittdurchmesser	cm	23	26	23	23
Kapazität der Fadenspule	m	4	4	4	4
Gewicht entsprechend EPTA-Procedure 01:2014	kg	1,7	1,8	1,7	1,7
Schutzklasse		□/II	□/II	□/II	□/II
Seriennummer		siehe Typenschild am Gartengerät			
Die Angaben gelten für eine Nennspannung [U] von 230 V. Bei abweichenden Spannungen und in länderspezifischen Ausführungen können diese Angaben variieren.					

Geräusch-/Vibrationsinformation

Geräuschemissionswerte ermittelt entsprechend EN 50636-2-91.	3 600 ...	HA5 0..	HA5 1..	HA5 0..	HA5 0..
Der A-bewertete Geräuschpegel des Gerätes beträgt typischerweise:					
Schalldruckpegel	dB(A)	84	86	84	84
Schalleistungspegel	dB(A)	91	92	91	91
Unsicherheit K	dB	=2	=2	=2	=2
Gehörschutz tragen!					
Schwingungsgesamtwerte a _h (Vektorsumme dreier Richtungen) und Unsicherheit K ermittelt entsprechend EN 50636-2-91:					
Schwingungsemissionswert a _h	m/s ²	< 2,5	< 2,5	< 2,5	< 2,5
Unsicherheit K	m/s ²	= 1,5	= 1,5	= 1,5	= 1,5

Montage und Betrieb

- ▶ **Sind die Schutzhaube und der Schaft zusammengebaut, dürfen Sie diese nicht mehr demontieren.**
- ▶ **Schließen Sie das Gartengerät nicht an die Steckdose an, solange es nicht vollständig zusammengebaut ist.**
- ▶ **Nach dem Ausschalten des Rasentrimmers läuft der Schneidfaden noch einige Sekunden nach. Warten Sie, bis der Motor/der Schneidfaden stillsteht, bevor Sie den Rasentrimmer erneut einschalten.**
- ▶ **Nicht kurz hintereinander aus- und wieder einschalten.**
- ▶ **Beseitigen Sie Grasanhaftungen von der Spulenabdeckung, wenn Sie den Faden oder die Spule ersetzen.**
- ▶ **Die Verwendung von Bosch zugelassenen Schneid-elementen wird empfohlen. Bei anderen Schneid-elementen kann das Schneidergebnis abweichen.**

Prüfen Sie vor dem Gebrauch den festen Sitz der Befestigungsschraube für die Schutzhaube.

Prüfen Sie vor dem Gebrauch die richtige Verbindung des Schafts.

Der Schneidfaden wird beim Ein- und Ausschalten des Gartengerätes automatisch nachgeführt und auf Länge geschnitten.

Handlungsziel	Bild	Seite
Lieferumfang	1	198
Entfernen der Transportsicherung	2	198
Rohr zusammenfügen	3	199
Montage der Schutzhaube	4	199
Verlängerungskabel anschließen		
Ein-/Ausschalten	5	200
Halbautomatisches Nachführen des Schneidfadens um 8 mm beim Ein- und Ausschalten	6	200
Fadenspule demontieren	7	201
Fadenspule montieren	8	201
Schneidfaden mit Hilfe des Knopfes manuell nachführen	9	202
Wartung, Reinigung und Lagerung	10	202
Zubehör auswählen	11	203

8 | Deutsch

Fehlersuche



Symptome	Mögliche Ursache	Abhilfe
Rasentrimmer läuft nicht	Netzspannung fehlt	Überprüfen und einschalten
	Netzsteckdose defekt	Andere Steckdose benutzen
	Verlängerungskabel beschädigt	Kabel überprüfen und austauschen, falls beschädigt
	Sicherung hat ausgelöst	Sicherung austauschen
Rasentrimmer läuft mit Unterbrechungen	Verlängerungskabel beschädigt	Kabel überprüfen und austauschen, falls beschädigt Kundendienst aufsuchen
	Interne Verkabelung des Gartengerätes defekt	Kundendienst aufsuchen
Drehzahl des Trimmermotors fällt stark ab	Gras zu hoch	Stufenweise schneiden
Rasentrimmer schneidet nicht	Schneidfaden zu kurz/gebrochen	Schneidfaden mit Hilfe des Knopfes manuell nachführen (siehe Bild 9)
	Fadenspule leer	Fadenspule ersetzen
Schneidfaden wird nicht nachgeführt	Schneidfaden zu kurz/gebrochen	Schneidfaden mit Hilfe des Knopfes manuell nachführen (siehe Bild 9)
	Schneidfaden in der Spule verwickelt	Fadenspule überprüfen und ggf. Schneidfaden neu aufwickeln
	Fadenspule leer	Fadenspule ersetzen
Schneidfaden wird in die Spule zurück gezogen	Schneidfaden zu kurz/gebrochen	Fadenspule neu aufwickeln
Schneidfaden bricht weiterhin	Schneidfaden in der Spule verwickelt	Fadenspule überprüfen und ggf. Schneidfaden neu aufwickeln
	Inkorrekte Handhabung des Rasentrimmers	Nur mit der Spitze des Schneidfadens trimmen; das Berühren von Steinen, Wänden und anderen festen Gegenständen vermeiden. Den Schneidfaden regelmäßig nachführen, um den gesamten Schnittdurchmesser zu nutzen.

Kundendienst und Anwendungsberatung

www.bosch-garden.com

Geben Sie bei allen Rückfragen und Ersatzteilbestellungen bitte unbedingt die 10-stellige Sachnummer laut Typenschild des Gartengerätes an.

Deutschland

Robert Bosch Power Tools GmbH
Servicezentrum Elektrowerkzeuge
Zur Luhne 2

37589 Kalefeld – Willershausen

Unter www.bosch-pt.com können Sie online Ersatzteile bestellen oder Reparaturen anmelden.

Kundendienst: Tel.: (0711) 40040480

Fax: (0711) 40040481

E-Mail: Servicezentrum.Elektrowerkzeuge@de.bosch.com

Anwendungsberatung: Tel.: (0711) 40040480

Fax: (0711) 40040482

E-Mail: kundenberatung.ew@de.bosch.com

Österreich

Unter www.bosch-pt.at können Sie online Ersatzteile bestellen.

Tel.: (01) 797222010

Fax: (01) 797222011

E-Mail: service.elektrowerkzeuge@at.bosch.com

Schweiz

Unter www.bosch-pt.com/ch/de können Sie online Ersatzteile bestellen.

Tel.: (044) 8471511

Fax: (044) 8471551

E-Mail: Aftersales.Service@de.bosch.com

Luxemburg

Tel.: +32 2 588 0589

Fax: +32 2 588 0595

E-Mail: outillage.gereedschap@be.bosch.com

Entsorgung



Werfen Sie Gartengeräte nicht in den Hausmüll!

Nur für EU-Länder:

Gemäß der Europäischen Richtlinie 2012/19/EU über Elektro- und Elektronik-Altgeräte und ihrer Umsetzung in nationales Recht müssen nicht mehr gebrauchsfähige Elektro- und Elektronikgeräte getrennt gesammelt und einer umweltgerechten Wiederverwertung zugeführt werden.

Änderungen vorbehalten.

English

Safety Notes

Warning! Read these instructions carefully, be familiar with the controls and the proper use of the machine. Please keep the instructions safe for later use!

Explanation of symbols



General hazard safety alert.



Read instruction manual.



Pay attention that bystanders are not injured through foreign objects thrown from the machine.



Warning: Keep a safe distance from the machine when operating.



Switch off and remove plug from mains before adjusting, cleaning or if the cable is entangled and before leaving the garden product unattended for any period.



Keep the supply flexible cord away from the cutting line.



Wear eye and ear protection.



Do not work in the rain or leave the trimmer outdoors whilst it is raining.

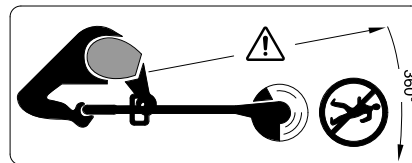

Beware of thrown or flying objects to bystanders.

Warning: Keep a safe distance from the machine when operating.

Operation

- ▶ Never allow children or people unfamiliar with these instructions to use the machine. Local regulations may restrict the age of the operator. When not in use, store the machine out of reach of children.
- ▶ This machine is not intended for use by persons (including children) with reduced physical, sensory or mental capabilities, or lack of experience and knowledge, unless they have been given supervision or instruction concerning use of the machine by a person responsible for their safety. Children should be supervised to ensure that they do not play with the machine.
- ▶ Never work while people, especially children, or pets are nearby.
- ▶ Never operate the trimmer with missing or broken guards or shields or without guards or shields in position.

10 | English

- ▶ Before use check the supply and extension cord for signs of damage or ageing. If the cord becomes damaged during use, disconnect the cord from the supply immediately. **DO NOT TOUCH THE CORD BEFORE DISCONNECTING THE SUPPLY.** Do not use the trimmer if the cord is damaged or worn.
- ▶ Before using the machine and after impact, check for signs of wear or damage and repair if necessary.
- ▶ Never operate the product when you are tired, ill or under the influence of alcohol, drugs or medicine.
- ▶ Always wear long heavy trousers, boots and gloves. Do not wear loose clothing, jewellery, short trousers, sandals and never work barefoot.
- ▶ **Wear safety eye protection and ear defenders when operating the machine.**
- ▶ Keep firm footing and balance. Do not overreach.
- ▶ Never work with this trimmer while people, especially children or pets are nearby.
- ▶ The user is responsible for accidents or hazards occurring to other people or their property.
- ▶ Wait until the cutting head has completely stopped before touching it. The head continues to rotate after the trimmer is switched off, the cutting system can cause injury/damage.
- ▶ Work only in daylight or in good artificial light.
- ▶ Avoid operating the trimmer in bad weather conditions especially when there is a risk of lightning.
- ▶ Operating the trimmer in wet grass decreases the efficiency of performance.
- ▶ Switch off when transporting the trimmer to and from the area to be worked on.
- ▶ Switch on the trimmer with hands and feet well away from the rotating line.
- ▶ **Caution – do not touch rotating cutting line.**
- ▶ Do not put hands or feet near the cutting system.
- ▶ Never fit metal cutting elements to this trimmer.
- ▶ Inspect and maintain the trimmer regularly.
- ▶ Have the trimmer repaired only by an authorized customer service agent.
- ▶ Always ensure that the ventilation slots are kept clear of debris.
- ▶ Take care against injury from the blade fitted for cutting the nylon line length. After feeding line always return the trimmer to its horizontal operating position before switching on.
- ▶ Switch off and remove the plug from the socket:
 - whenever you leave the machine unattended for any period
 - before replacing the cutting line
 - if the cable is tangled,
 - before cleaning or working on the trimmer
- ▶ After use, disconnect the machine from the mains and check for damage.
- ▶ Store the machine in a secure, dry place out of the reach of children. Do

not place other objects on top of the machine.

- ▶ Replace worn or damaged parts for safety.
- ▶ Ensure replacement parts fitted are Bosch-approved.
- ▶ **Do not operate the machine without the trimmer attachment fitted.**

Electrical Safety

- ▶ **Switch off and disconnect the machine before using manual-feed button (see figure 9). This button should only be used in the event of an obstruction of the cutting line.**
- ▶ **Warning! Switch off, remove plug from mains before adjusting, cleaning or if cable is cut, damaged or entangled.**

Your machine is double insulated for safety and requires no earth connection. The operating voltage is 230 V AC, 50 Hz (for non-EU countries 220 V, 240 V as applicable). Only use approved extension cables. Contact your Bosch Service Centre for details.

For increased electrical safety use a Residual Current Device (RCD) with a tripping current of not more than 30 mA. Always check your RCD every time you use it.

Keep the supply cables away from moving hazardous parts and avoid damage to the cables; this can lead to contact with live parts.

The connections (plugs and sockets) should be kept dry and off the ground. The supply cables must be inspected for signs of damage at regular intervals

and may only be used if in perfect condition.

If the supply cable on the product is damaged, it must only be replaced by a Bosch Service Centre.

Only use approved extension cables.

Extension cords, cables, leads, reels should only be used if they comply with EN 61242/IEC 61242 or IEC 60884-2-7.

If you want to use an extension cable when operating your product, only the following cable dimensions should be used:

- Nominal Conductor Area of 1.25 mm² or 1.5 mm²
- Maximum length of 30 m for a Cord Extension Set or maximum length of 60 m for a Cable Reel with Residual Current Device (RCD)

Note: If an extension cable is used it must be earthed and connected through the plug to the earth cable of your supply network in accordance with prescribed safety regulations.

If in doubt contact a qualified electrician or the nearest Bosch Service Centre.

 **WARNING! Inadequate extension cables can be dangerous. Extension cable, plug and socket must be of watertight construction and intended for outdoor use.**

For products **not sold in GB:**

WARNING: For your safety, it is required that the plug attached to the product is connected with the extension cord. The coupling of the exten-

12 | English

sion cord must be protected against splash water, be made of rubber or coated with rubber. The extension cord must be used with a cable strain relief.

► **Products sold in GB only:** Your product is fitted with a BS 1363/A approved electric plug with internal fuse (ASTA approved to BS 1362).











If the plug is not suitable for your socket outlets, it should be cut off and an appropriate plug fitted in its place by an authorised customer service agent. The replacement plug should have the same fuse rating as the original plug.

The severed plug must be disposed of to avoid a possible shock hazard and should never be inserted into a mains socket elsewhere.

► **Products sold in AUS and NZ only:** Use a residual current device (RCD) with a rated residual current of 30 mA or less.

Symbols

The following symbols are important for reading and understanding the operating instructions. Please take note of the symbols and their meaning. The correct interpretation of the symbols will help you to use the garden product in a better and safer manner.

Symbol	Meaning
	Wear protective gloves
	Movement direction
	Reaction direction
	Weight
	Switching On
	Switching Off
	Permitted action
	Prohibited action
	Audible noise
	Accessories/Spare Parts

Intended Use

The machine is intended for the cutting of grass and weeds up to a height of 125 mm that cannot be reached with the lawn mower.

The machine is not intended to be used for edging and features no edging application.

Intended use is related to operation within 0 °C and 40 °C ambient temperature.

Technical Data

Trimmer		ART 23 SL	ART 26 SL	ART 2300	ART 23-28
Article number		3 600 HA5 0..	3 600 HA5 1..	3 600 HA5 0..	3 600 HA5 0..
Rated power	W	280	280	280	280
No-load speed	min ⁻¹	12500	12500	12500	12500
Cutting line diameter	mm	1.6	1.6	1.6	1.6
Cutting diameter	cm	23	26	23	23
Cutting spool capacity	m	4	4	4	4
Weight according to EPTA-Procedure 01:2014	kg	1.7	1.8	1.7	1.7
Protection class		□/II	□/II	□/II	□/II
Serial number		see type plate on the garden product			

The values given are valid for a nominal voltage [U] of 230 V. For different voltages and models for specific countries, these values can vary.

Noise/Vibration Information

Sound emission values determined according to EN 50636-2-91.

Typically the A-weighted noise levels of the product are:

	3 600 ...	HA5 0..	HA5 1..	HA5 0..	HA5 0..
Sound pressure level	dB(A)	84	86	84	84
Sound power level	dB(A)	91	92	91	91
Uncertainty K	dB	=2	=2	=2	=2

Wear hearing protection!

Vibration total values a_h (triax vector sum) and uncertainty K determined according to EN 50636-2-91:

	3 600 ...	HA5 0..	HA5 1..	HA5 0..	HA5 0..
Vibration emission value a_h	m/s ²	< 2.5	< 2.5	< 2.5	< 2.5
Uncertainty K	m/s ²	= 1.5	= 1.5	= 1.5	= 1.5

Mounting and Operation

- ▶ **Do not disassemble guard and metal tube once connected.**
- ▶ **Do not connect the machine to the mains socket before it is completely assembled.**
- ▶ **The cutting line continues to rotate for a few seconds after the trimmer is switched off. Allow the motor/cutting line to stop rotating before switching "on" again.**
- ▶ **Do not rapidly switch off and on.**
- ▶ **Remove any grass from spool cover when changing line or spool.**
- ▶ **Only use Bosch approved cutting elements. Cutting performance will vary with different cutting elements.**

Check the guard screw is fixed tightly before using.

Check the tube joint is on correct position before using.

The machine will automatically feed and cut the line when the tool starts and stops.

Action	Figure	Page
Delivery Scope	1	198
Removing the Rubber Stop	2	198
Connecting the Tube	3	199
Mounting the Cutting Guard	4	199
Connecting the extension lead		
Switching On and Off	5	200
Semi-auto feeding of 8 mm cutting line when starting the tool	6	200
Removing the line spool	7	201
Mounting the line spool	8	201
Feed cutting line using manual feed button	9	202
Maintenance, Cleaning and Storage	10	202
Selecting Accessories	11	203

Troubleshooting



Problem	Possible Cause	Corrective Action
Trimmer fails to operate	Power turned off	Turn power on
	Mains socket faulty	Use another socket
	Extension cable damaged	Inspect cable, replace if damaged
	Fuse faulty/blown	Replace fuse
Trimmer runs intermittently	Extension cable damaged	Inspect cable, replace if damaged Contact Service Agent
	Internal wiring of machine damaged	Contact Service Agent
Trimmer motor is stalling	Grass too high	Cut in stages
Trimmer does not cut	Cutting line too short/broken off	Feed cutting line using manual feed button (see figure 9)
	Spool empty	Replace the spool

14 | English

Problem	Possible Cause	Corrective Action
Line can not be fed	Cutting line too short/broken off	Feed cutting line using manual feed button (see figure 9)
	Line inside the spool entangled	Inspect the spool, rewind if necessary
	Spool empty	Replace the spool
Line retracts into spool	Cutting line too short/broken off	Rewind spool
Line keeps breaking	Line inside the spool entangled	Inspect the spool, rewind if necessary
	Trimmer used incorrectly	Only trim with the tip of the line, avoid stones, walls and other hard objects. Feed the line regularly to maintain full cutting width.

After-sales Service and Application Service

www.bosch-garden.com

In all correspondence and spare parts orders, please always include the 10-digit article number given on the type plate of the garden product.

Great Britain

Robert Bosch Ltd. (B.S.C.)
P.O. Box 98
Broadwater Park
North Orbital Road
Denham
Uxbridge
UB 9 5HJ

At www.bosch-pt.co.uk you can order spare parts or arrange the collection of a product in need of servicing or repair.
Tel. Service: (0344) 7360109
E-Mail: boschservicecentre@bosch.com

Ireland

Origo Ltd.
Unit 23 Magna Drive
Magna Business Park
City West
Dublin 24
Tel. Service: (01) 4666700
Fax: (01) 4666888

Australia, New Zealand and Pacific Islands

Robert Bosch Australia Pty. Ltd.
Power Tools
Locked Bag 66
Clayton South VIC 3169
Customer Contact Center
Inside Australia:
Phone: (01300) 307044
Fax: (01300) 307045
Inside New Zealand:
Phone: (0800) 543353
Fax: (0800) 428570

Outside AU and NZ:
Phone: +61 3 95415555
www.bosch-pt.com.au
www.bosch-pt.co.nz

Republic of South Africa

Customer service

Hotline: (011) 6519600

Gauteng – BSC Service Centre

35 Roper Street, New Centre
Johannesburg
Tel.: (011) 4939375
Fax: (011) 4930126
E-Mail: bsctools@icon.co.za

KZN – BSC Service Centre

Unit E, Almar Centre
143 Crompton Street
Pinetown
Tel.: (031) 7012120
Fax: (031) 7012446
E-Mail: bsc.dur@za.bosch.com

Western Cape – BSC Service Centre

Democracy Way, Prosperity Park
Milnerton
Tel.: (021) 5512577
Fax: (021) 5513223
E-Mail: bsc@zsd.co.za

Bosch Headquarters

Midrand, Gauteng
Tel.: (011) 6519600
Fax: (011) 6519880
E-Mail: rbsa-hq.pts@za.bosch.com

Disposal



Do not dispose of garden products into household waste!

Only for EC countries:

According to the European directive 2012/19/EU for Waste Electrical and Electronic Equipment and its implementation into national law, electrical and electronic equipment that are no longer usable must be collected separately and disposed of in an environmentally correct manner.

Subject to change without notice.

Français

Avertissements de sécurité

Attention ! Lisez avec attention toutes les instructions suivantes. Familiarisez-vous avec les éléments de commande et l'utilisation appropriée de l'outil de jardin. Conservez les instructions d'utilisation pour vous y reporter ultérieurement.

Explication des symboles



Indications générales sur d'éventuels dangers.



Lisez soigneusement ces instructions d'utilisation.



Faites attention à ce que les personnes se trouvant à proximité ne soient pas blessées par des projections provenant de la machine.



Avertissement : Gardez une distance de sécurité quand l'outil de jardin est en marche.



Arrêtez le coupe-bordure et retirez la fiche de la prise de courant avant d'effectuer des réglages sur l'appareil ou de le nettoyer, si le câble est coincé ou si l'appareil est laissé sans surveillance même pour une courte durée.



Veillez à maintenir le câble d'alimentation éloigné de tout objet tranchant.



Portez des lunettes de protection et une protection auditive.



Ne travaillez pas par temps de pluie et ne laissez pas le coupe-bordure à l'extérieur par temps de pluie.

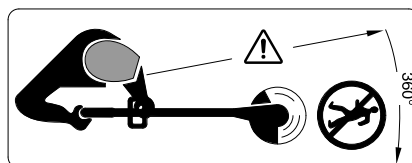

Veillez à ce que les personnes se trouvant à proximité ne soient pas blessées par des projections provenant de l'outil.

Avertissement : Gardez une distance de sécurité quand l'outil de jardin est en marche.

Mode d'emploi

- ▶ Ne laissez jamais un enfant ou une autre personne n'ayant pas pris connaissance des instructions d'utilisation se servir de l'outil de jardin. Il est possible que les réglementations locales fixent une limite d'âge minimum de l'utilisateur. Gardez l'outil de jardin non utilisé hors de la portée des enfants.
- ▶ Cet outil de jardin doit être utilisé par des personnes disposant des capacités physiques adaptées et de l'expérience et/ou des connaissances nécessaires. Si tel n'était pas le cas ou en cas d'utilisation de cet outil par des enfants, cette utilisation ne sera possible que sous la surveillance d'une personne responsable de la sécurité des utilisateurs ou que ces derniers aient été instruits quant au maniement de l'outil. Dans le cas

16 | Français

contraire, un risque de mauvaise utilisation et de blessures existe.

Les enfants doivent être surveillés pour assurer qu'ils ne jouent pas avec l'outil de jardin.

- ▶ N'utilisez jamais l'outil de jardin lorsque des personnes, en particulier des enfants ou des animaux domestiques, se trouvent à proximité.
 - ▶ N'utilisez jamais le coupe-bordure si les capots ou les dispositifs de protection font défaut ou sont endommagés ou si ceux-ci ne sont pas correctement positionnés.
 - ▶ Avant d'utiliser l'outil, contrôlez le câble d'alimentation et la rallonge afin de détecter des dommages ou des signes d'usure. Retirez immédiatement la fiche de la prise de courant au cas où le câble aurait été endommagé lors du travail. **NE TOUCHEZ PAS LE CÂBLE AVANT QU'IL NE SOIT DEBRANCHE.** N'utilisez pas le coupe-bordure si le câble est endommagé ou usé.
 - ▶ A la suite d'un choc et avant l'utilisation de l'outil, contrôlez les éventuels dommages ou l'usure et, le cas échéant, faites effectuer des réparations.
 - ▶ Ne pas utiliser l'outil de jardin lorsque vous êtes fatigué ou sous l'emprise de drogues, d'alcool ou de médicaments.
 - ▶ Portez des pantalons longs, épais, des chaussures solides et des gants. Ne portez pas de vêtements amples, bijoux, pantalons courts, sandales et ne travaillez pas nu-pied. Les utilisateurs portant les cheveux longs
- doivent les attacher derrière la tête pour éviter qu'ils ne soient happés par des pièces en rotation.
 - ▶ **Portez des lunettes de protection et une protection auditive si vous travaillez avec l'outil de jardin.**
 - ▶ Veillez à toujours garder une position stable et un bon équilibre. Ne pas surestimer vos capacités.
 - ▶ N'utilisez jamais le coupe-bordure lorsque des personnes, en particulier des enfants ou des animaux domestiques, se trouvent à proximité.
 - ▶ L'opérateur ou l'utilisateur de la tondeuse est responsable des accidents et des dommages causés à autrui ou à ses biens.
 - ▶ Attendez l'arrêt total des pièces en rotation avant de les toucher. Après la mise hors tension du coupe-bordure, les éléments de coupe continuent à tourner, pouvant provoquer ainsi des blessures.
 - ▶ Ne travaillez que de jour ou sous un bon éclairage artificiel.
 - ▶ Ne pas travailler avec le coupe-bordure dans des conditions météorologiques défavorables et plus particulièrement en cas d'approche d'orage.
 - ▶ Utiliser le coupe-bordure en présence d'herbe humide réduit sa performance.
 - ▶ Arrêtez le coupe-bordure pour le déplacer entre deux surfaces à tailler.
 - ▶ Ne mettez le coupe-bordure en marche que si vos pieds et mains sont à une distance suffisante des éléments de coupe en rotation.
 - ▶ **Attention – ne pas toucher le fil en rotation.**

- ▶ Tenez vos mains et pieds éloignés des éléments de coupe en rotation.
- ▶ N'utilisez jamais d'éléments de coupe métalliques pour ce coupe-bordure.
- ▶ Contrôlez et entretenez régulièrement le coupe-bordure.
- ▶ Ne faites réparer le coupe-bordure que par des stations de Service Après-Vente autorisées.
- ▶ Assurez-vous toujours que les fentes de ventilation ne sont pas bouchées par des herbes.
- ▶ Veillez à vous protéger contre toute blessure pouvant être provoquée par le couteau intégré pour couper le fil. Après avoir rempli la bobine de fil/fait avancer le fil, tournez toujours le coupe-bordure à l'horizontale en position de travail avant de le remettre en marche.
- ▶ Arrêtez l'outil de jardin et retirez la fiche de la prise de courant :
 - lorsque l'outil de jardin est laissé sans surveillance
 - avant de changer la bobine
 - si le câble est emmêlé,
 - avant de le nettoyer ou lorsque des travaux doivent être effectués sur le coupe-bordure
- ▶ Une fois le travail terminé, retirez la fiche et contrôlez l'outil de jardin pour détecter des dommages éventuels.
- ▶ Rangez l'outil de jardin dans un endroit sec et sûr, et hors de portée des enfants. Ne posez pas d'autres objets sur l'outil de jardin.
- ▶ Pour des raisons de sécurité, remplacez les pièces usées ou endommagées.

- ▶ Veillez à ce que les pièces de rechange soient des pièces d'origine Bosch.
- ▶ **Ne jamais mettre l'outil de jardin en marche sans que les accessoires correspondants soient montés.**

Sécurité électrique

- ▶ **Arrêtez l'outil de jardin et retirez la fiche de la prise de courant avant d'actionner le bouton pour l'avance manuelle du fil (voir figure 9). N'utilisez ce bouton que si le fil de coupe s'est emmêlé.**
- ▶ **Attention ! Avant d'effectuer des travaux de maintenance ou de nettoyage, arrêter l'outil de jardin et débrancher la fiche de la prise de courant. Ceci vaut également lorsque le câble électrique est endommagé, coupé ou emmêlé.**

Pour des raisons de sécurité, l'outil de jardin est équipé d'une double isolation et ne nécessite pas de prise de terre. La tension de fonctionnement est de 230 V CA, 50 Hz (pour les pays hors de l'Union européenne 220 V ou 240 V). N'utiliser que des rallonges électriques homologuées. Pour des renseignements supplémentaires, contactez votre station de Service Après-Vente autorisée.

Pour plus de sécurité, utilisez un disjoncteur différentiel avec un courant de défaut de 30 mA maximum. Avant chaque utilisation de la machine, contrôler ce disjoncteur différentiel. Maintenir les câbles d'alimentation et les câbles de rallonge éloignés des pièces en rotation et éviter d'endom-

18 | Français

mager les câbles afin d'éviter tout contact avec des parties sous tension. Les connexions de câble (fiche et prises de courant) doivent être sèches et ne pas reposer sur le sol.

Contrôlez régulièrement les câble d'alimentation et les rallonges afin de détecter des dommages éventuels. Ils ne doivent être utilisés que s'ils sont en bon état.

Si le câble d'alimentation de l'outil est endommagé, il ne doit être réparé que dans un atelier agréé Bosch.

N'utilisez que des rallonges électriques homologuées.

N'utilisez que des rallonges, conduites ou dévidoirs qui correspondent aux normes EN 61242 / IEC 61242 ou IEC 60884-2-7.

Au cas où une rallonge devrait être utilisée pour travailler avec l'outil, les sections de conducteur suivantes sont nécessaires :

- section de conducteur 1,25 mm² ou 1,5 mm²
- Longueur maximale 30 m pour une rallonge ou 60 m pour des dévidoirs avec dispositif à courant différentiel résiduel

Remarque : Au cas où une rallonge devrait être utilisée, celle-ci doit disposer, conformément à la description figurant dans les instructions de sécurité, d'un câble de protection de terre raccordé à la terre de l'installation électrique par l'intermédiaire de la fiche.

En cas de doute, consultez un électricien de formation ou le Service Après-Vente Bosch le plus proche.



PRECAUTION : Des rallonges non conformes aux instructions peuvent être dangereuses. Les versions de câble de rallonge, fiche et accouplement doivent être étanches à l'eau et autorisées pour l'extérieur.

Remarque concernant les produits **non commercialisés en GB :**

ATTENTION : Pour votre propre sécurité, il est nécessaire que la fiche montée sur l'outil de jardin soit raccordée à la rallonge. Le dispositif de couplage de la rallonge doit être protégé des projections d'eau, être en caoutchouc ou être recouvert de caoutchouc. La rallonge doit être utilisée avec un serre-câble.

Symboles

Les symboles suivants sont importants pour pouvoir lire et mieux comprendre le mode d'emploi. Veuillez mémoriser ces symboles et leur signification. L'interprétation correcte des symboles vous permettra de mieux utiliser votre outil de jardin en toute sécurité.

Symbole	Signification
	Portez des gants de protection
	Direction de déplacement
	Direction de réaction
	Poids
	Mise en marche
	Arrêt
	Action autorisée
	Interdit
	Bruit audible
	Accessoires/pièces de rechange

Utilisation conforme

L'appareil est conçu pour tailler le gazon et couper les mauvaises herbes, inaccessibles aux tondeuses, jusqu'à une hauteur de 125 mm.

L'appareil n'est pas conçu pour couper les bordures, puisqu'il n'est pas équipé pour cette utilisation.

L'utilisation conforme se rapporte à une température ambiante située entre 0 °C et 40 °C.

Caractéristiques techniques

Coupe-bordure		ART 23 SL	ART 26 SL	ART 2300	ART 23-28
N° d'article		3 600 HA5 0..	3 600 HA5 1..	3 600 HA5 0..	3 600 HA5 0..
Puissance nominale absorbée	W	280	280	280	280
Vitesse à vide	tr/min	12500	12500	12500	12500
Diamètre du fil	mm	1,6	1,6	1,6	1,6
Diamètre de la coupe	cm	23	26	23	23
Capacité de la bobine de fil	m	4	4	4	4
Poids suivant EPTA-Procédure 01:2014	kg	1,7	1,8	1,7	1,7
Classe de protection		□/II	□/II	□/II	□/II
Numéro de série	voir plaque signalétique sur l'outil de jardin				

Ces indications sont valables pour une tension nominale de [U] 230 V. Ces indications peuvent varier pour des tensions plus basses ainsi que pour des versions spécifiques à certains pays.

Niveau sonore et vibrations

Valeurs d'émissions sonores déterminées selon la norme EN 50636-2-91.

Les mesures réelles (A) des niveaux sonores de l'appareil sont :

Niveau de pression acoustique

Niveau d'intensité acoustique

Incertitude K

Porter une protection acoustique !

Valeurs totales des vibrations a_h (somme vectorielle des trois axes directionnels) et incertitude K relevées conformément à la norme EN 50636-2-91 :

Valeur d'émission vibratoire a_h

Incertitude K

	3 600 ...	HA5 0..	HA5 1..	HA5 0..	HA5 0..
Niveau de pression acoustique	dB(A)	84	86	84	84
Niveau d'intensité acoustique	dB(A)	91	92	91	91
Incertitude K	dB	=2	=2	=2	=2
Valeur d'émission vibratoire a_h	m/s^2	< 2,5	< 2,5	< 2,5	< 2,5
Incertitude K	m/s^2	= 1,5	= 1,5	= 1,5	= 1,5

Montage et mise en service

- ▶ **Une fois que le capot de protection et la tige sont assemblés, il ne faut plus les désassembler.**
- ▶ **Ne raccordez pas l'outil de jardin à la prise de courant tant qu'il n'est pas entièrement assemblé.**
- ▶ **Lorsqu'on arrête le coupe-bordure, le fil continue à tourner encore pendant quelques secondes. Attendez l'arrêt total du moteur ainsi celui du fil avant de remettre le coupe-bordure en fonctionnement.**
- ▶ **Ne pas arrêter l'appareil et le remettre en fonctionnement à de très courts intervalles.**
- ▶ **Enlevez toutes les herbes pouvant adhérer à la couverture de la bobine si vous remplacez le fil ou la bobine.**
- ▶ **Nous recommandons d'utiliser des éléments de coupe agréés par Bosch. L'utilisation d'autres éléments de coupe peut affecter la performance.**

Avant de mettre l'appareil en fonctionnement, contrôler si la vis de fixation du capot de protection est bien fixée.

Avant de mettre l'appareil en service, contrôler la bonne connexion de la tige.

Le fil de coupe avance automatiquement au démarrage et à l'arrêt de l'outil, et est coupé à la longueur adéquate.

20 | Français

Opération	Figure	Page	Opération	Figure	Page
Accessoires fournis	1	198	Avancée semi-automatique du fil de coupe de 8 mm au démarrage et à l'arrêt de l'outil	6	200
Enlever le dispositif de protection de transport	2	198	Démonter la bobine	7	201
Assembler le tuyau	3	199	Monter la bobine	8	201
Montage du capot de protection	4	199	Avancer le fil de coupe manuellement en appuyant sur le bouton	9	202
Montage de la rallonge	5	200	Entretien, nettoyage et stockage	10	202
Mise en marche/arrêt	5	200	Sélection des accessoires	11	203

Dépistage d'erreurs



Problème	Cause possible	Remède
Le coupe-bordure ne fonctionne pas	Pas de tension du secteur	Vérifier et mettre en fonctionnement
	Prise secteur défectueuse	Utiliser une autre prise
	Rallonge endommagée	Vérifiez le câble et le remplacer, s'il est endommagé
	Le fusible a sauté	Remplacez le fusible
Le coupe-bordure fonctionne par intermittence	Rallonge endommagée	Vérifiez le câble et le remplacer, s'il est endommagé Contactez le Service Après-Vente
	Le câblage interne de l'outil de jardin est défectueux	Contactez le Service Après-Vente
La vitesse de rotation du moteur du coupe-bordure chute fortement	Herbe trop haute	Tailler le gazon en effectuant plusieurs coupes successives
Le coupe-bordure ne coupe pas	Fil de coupe trop courts/cassés	Avancer le fil de coupe manuellement en appuyant sur le bouton (voir figure 9)
	Bobine de fil vide	Remplacer la bobine de fil
Le fil de coupe n'avance pas automatiquement	Fil de coupe trop courts/cassés	Avancer le fil de coupe manuellement en appuyant sur le bouton (voir figure 9)
	Fil torsadé dans la bobine	Contrôler la bobine, le cas échéant enrouler fil de coupe à nouveau
	Bobine de fil vide	Remplacer la bobine de fil
Le fil se rétracte dans la bobine	Fil de coupe trop courts/cassés	Enrouler la bobine à nouveau
Le fil de coupe continue à se casser	Fil torsadé dans la bobine	Contrôler la bobine, le cas échéant enrouler fil de coupe à nouveau
	Maniement incorrect du coupe-bordure	Ne couper qu'avec la pointe du fil de coupe, éviter de toucher des pierres, des murs et d'autres objets durs. Avancer le fil de coupe régulièrement pour profiter de tout le diamètre de coupe.

Service Après-Vente et Assistance

www.bosch-garden.com

Pour toute demande de renseignement ou commande de pièces de rechange, précisez-nous impérativement le numéro d'article à dix chiffres de l'outil de jardin indiqué sur la plaque signalétique.

France

Passez votre commande de pièces détachées directement en ligne sur notre site www.bosch-pt.fr.

Vous êtes un utilisateur, contactez :

Le Service Clientèle Bosch Outillage Electroportatif

Tel. : 0811 360122

(coût d'une communication locale)

Fax : (01) 49454767

E-Mail : contact.outillage-electroportatif@fr.bosch.com

Vous êtes un revendeur, contactez :

Robert Bosch (France) S. A. S.

Service Après-Vente Electroportatif

126, rue de Stalingrad

93705 DRANCY Cédex

Tel. : (01) 43119006

Fax : (01) 43119033

E-Mail : sav.outillage-electroportatif@fr.bosch.com

Belgique, Luxembourg

Tel. : +32 2 588 0589

Fax : +32 2 588 0595

E-Mail : outillage.gereedschap@be.bosch.com

Suisse

Passez votre commande de pièces détachées directement en ligne sur notre site www.bosch-pt.com/ch/fr.

Tel. : (044) 8471512

Fax : (044) 8471552

E-Mail : Aftersales.Service@de.bosch.com

Élimination des déchets



Ne jetez pas les outils de jardin avec les ordures ménagères !

Seulement pour les pays de l'Union Européenne :

Conformément à la directive européenne 2012/19/UE relative aux déchets d'équipements électriques et électroniques et sa mise en vigueur conformément aux législations nationales, les équipements électriques et électroniques dont on ne peut plus se servir doivent être isolés et suivre une voie de recyclage appropriée.

Sous réserve de modifications.



Español

Instrucciones de seguridad

¡Atención! Lea detenidamente las siguientes instrucciones. Familiarícese con los elementos de manejo y el uso reglamentario del aparato para jardín. Guarde estas instrucciones de servicio en un lugar seguro para posteriores consultas.

Explicación de la simbología



Advertencia general de peligro.



Lea las instrucciones de servicio con detenimiento.



Preste atención a que las personas circundantes no resulten lesionadas por los cuerpos extraños que pudieran salir proyectados.



Advertencia: Mantenga una separación de seguridad respecto al aparato para jardín en funcionamiento.



Desconecte el cortabordes y saque el enchufe de la red antes de realizar un ajuste, al limpiarlo, si se hubiese enganchado el cable, o siempre que deje desatendido el cortabordes, incluso durante un tiempo breve. **Mantenga el cable de red alejado de los elementos de corte.**



Utilice protectores auditivos y gafas de protección.



No trabaje ni exponga a la intemperie el cortabordes si está lloviendo.

22 | Español

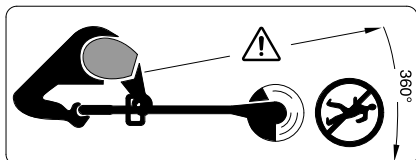

Preste atención a que las personas circundantes no resulten lesionadas por los cuerpos extraños que pudieran salir proyectados.

Advertencia: Mantenga una separación de seguridad respecto al aparato para jardín en funcionamiento.

Manejo

- ▶ Jamás permita que usen el aparato para jardín niños, ni aquellas personas que no estén familiarizadas con estas instrucciones. Tenga en cuenta la edad mínima que pudiera prescribirse en su país para el usuario. Guarde el aparato para jardín fuera del alcance de los niños cuando no lo utilice.
- ▶ Este aparato para jardín no ha sido diseñado para ser utilizado por personas o niños que presenten una discapacidad física, sensorial o mental, o que dispongan de una experiencia y/o conocimientos insuficientes, a no ser que sean supervisados por una persona encargada de velar por su seguridad o de instruirles en el manejo del aparato para jardín. Los niños deberán ser vigilados con el fin de evitar que jueguen con el aparato para jardín.
- ▶ Nunca use el aparato para jardín si en las inmediaciones se encuentran personas, y muy en especial niños, así como animales domésticos.
- ▶ Jamás emplee el cortabordes si estuviesen desmontados, dañados, o incorrectamente posicionados los dispositivos protectores o cubiertas.
- ▶ Antes de su uso inspeccione el cable de alimentación y el de prolongación en cuanto a daños, y si presentan síntomas de envejecimiento. Saque inmediatamente el enchufe de la toma de corriente si el cable se llega a dañar durante el trabajo. **NO TOQUE EL CABLE ANTES DE HABERLO DESENCHUFADO.** No use el cortabordes si el cable de red estuviese dañado o desgastado.
- ▶ Antes de su uso, o si el aparato ha sufrido un golpe, verifique si éste presenta síntomas de desgaste o daño y hágalo reparar, si procede.
- ▶ No utilice el aparato para jardín si estuviese cansado o indispuesto, ni tampoco después de haber consumido alcohol, drogas o medicamentos.
- ▶ Utilice pantalones largos y fuertes, botas, y guantes de protección. No utilice ropa holgada, joyas, pantalones cortos, sandalias, ni trabaje descalzo. Si lleva el pelo largo, recójalo por encima de los hombros para evitar que se enganche con las piezas en movimiento.
- ▶ **Use unas gafas de protección y protectores auditivos al trabajar con el aparato para jardín.**
- ▶ Mantenga siempre una posición estable y guarde el equilibrio. No se esfuerce demasiado.
- ▶ Nunca ponga a funcionar el cortabordes si en las inmediaciones se encuentran personas, y muy en especial

- niños, así como animales domésticos.
- ▶ El usuario es responsable de los accidentes o daños provocados a otras personas o a sus pertenencias.
 - ▶ Espere a que todos los elementos de corte en rotación se hayan detenido por completo, antes de tocarlos. Al desconectar el cortabordes, los elementos de corte se mantienen todavía en movimiento cierto tiempo, y pueden lesionarle.
 - ▶ Únicamente trabaje con luz diurna o con buena iluminación artificial.
 - ▶ No trabaje con el cortabordes bajo condiciones climáticas adversas, especialmente si se avecina una tormenta.
 - ▶ La utilización del cortabordes en césped húmedo merma su rendimiento en el trabajo.
 - ▶ Desconecte el cortabordes al transportarlo de un lado a otro.
 - ▶ Únicamente conecte el cortabordes si las manos y pies se encuentran a suficiente distancia de los elementos de corte.
 - ▶ **Atención – no tocar el hilo de corte en funcionamiento.**
 - ▶ No aproxime sus manos y pies a los elementos de corte en funcionamiento.
 - ▶ Jamás utilice elementos de corte metálicos en este cortabordes.
 - ▶ Efectúe un control y mantenimiento periódico del cortabordes.
 - ▶ Solamente haga reparar el cortabordes en un taller de servicio autorizado.
 - ▶ Asegúrese siempre de que las rejillas de refrigeración estén libres de restos de césped y suciedad.
 - ▶ Preste atención a no lesionarse con la cuchilla incorporada que se ocupa de cortar el hilo a la longitud correcta. Después de montar el carrete o de reajustar la longitud del hilo coloque el cortabordes en la posición de trabajo horizontal antes de conectarlo.
 - ▶ Desconecte el aparato para jardín y extraiga el enchufe de red de la toma de corriente:
 - Siempre que deje desatendido el aparato para jardín
 - Antes de cambiar el carrete
 - Si el cable se ha enredado,
 - Antes de limpiar o manipular en el cortabordes
 - ▶ Después de su uso desconecte de la red el aparato para jardín y examínelo en cuanto a daños.
 - ▶ Guarde el aparato para jardín en un lugar seguro y seco, fuera del alcance de los niños. No deposite ningún objeto sobre el aparato para jardín.
 - ▶ Como medida de seguridad cambie aquellas piezas que estén desgastadas o dañadas.
 - ▶ Únicamente deberán emplearse piezas de recambio originales Bosch.
 - ▶ **Jamás ponga a funcionar el aparato para jardín sin tener montadas las piezas correspondientes.**

Seguridad eléctrica

- ▶ **Desconecte el aparato para jardín y saque el enchufe de la red antes de accionar el botón para reajuste manual del hilo (ver figura 9). Este bo-**

24 | Español

tón solamente deberá accionarse en caso de obstrucción del hilo de corte.

► **¡Atención! Antes de realizar trabajos de mantenimiento o limpieza desconecte el aparato para jardín y saque el enchufe de la red. Lo mismo deberá realizarse en caso de que se dañe, corte, o enrede el cable de alimentación.**

El aparato para jardín dispone de un aislamiento de protección para su seguridad y no precisa ser conectado a tierra. La tensión de servicio es de 230 V AC, 50 Hz (para países no pertenecientes a la CE también 220 V ó 240 V). Solamente emplear cables de prolongación homologados. Informaciones al respecto las obtiene Ud. en su taller de servicio técnico autorizado habitual.

Para una mayor seguridad emplee un fusible diferencial (RCD) para una corriente de fuga máxima de 30 mA. Comprobar el funcionamiento correcto del fusible diferencial antes de cada uso.

Mantenga los cables de red y los de prolongación alejados de piezas móviles y preste atención a no dañarlos para evitar el contacto con piezas bajo tensión.

Los elementos de conexión de los cables (enchufes y tomas de corriente) deberán estar secos y no deberán tocar el suelo.

Los cables de red y de prolongación deberán inspeccionarse con regularidad en cuanto a posibles daños y solamente se utilizarán si se encuentran en perfectas condiciones.

Un cable de red dañado solamente deberá hacerse reparar en un taller de servicio autorizado Bosch.

Únicamente use cables de prolongación homologados.

Solo use cables de prolongación, conductores, o tambores para cables que se correspondan con las normas EN 61242 / IEC 61242 o IEC 60884-2-7.

Si precisa un cable de prolongación para trabajar con el aparato, la sección del cable deberá ser la siguiente:

- Sección de cable 1,25 mm² o 1,5 mm²
- La longitud máxima es de 30 m para cables de prolongación y 60 m en tambores para cables dotados con interruptor diferencial

Observación: Al utilizar un cable de prolongación, éste deberá disponer de un conductor de protección – tal como se describe en las prescripciones de seguridad – conectado a través del enchufe con el conductor de protección de su instalación eléctrica.

En caso de duda, pregunte a un profesional electricista o al servicio técnico autorizado Bosch más próximo.

PRECAUCIÓN: Los cables de prolongación no reglamentarios pueden resultar peligrosos. Los cables de prolongación, enchufes y empalmes deberán ser estancos al agua y aptos para su uso a la intemperie.

Observación para aquellos productos que **no son de venta en GB:**
ATENCIÓN: Para su seguridad es necesario conectar el enchufe del aparato para jardín con el cable de prolongación. El enchufe de empalme del cable de prolongación deberá ser o ir revestido de goma y estar protegido contra salpicaduras de agua. El cable de prolongación deberá utilizarse con un seguro contra tracción.

► **El enchufe macho de conexión, debe ser conectado solamente a un enchufe hembra de las mismas características técnicas del enchufe macho en materia.**

Símbolos

Los símbolos siguientes le ayudarán a entender las instrucciones de servicio al leerlas. Es importante que retenga en su memoria estos símbolos y su significado. La interpretación correcta de estos símbolos le ayudará a manejar mejor, y de forma más segura, el aparato para jardín.

Simbología	Significado
	Utilice guantes de protección
	Dirección de movimiento
	Dirección de reacción
	Peso
	Conexión
	Desconexión
	Acción permitida
	Acción prohibida
CLICK!	Sonido perceptible
	Accesorios/Piezas de recambio

Utilización reglamentaria

El aparato ha sido diseñado para cortar césped y malas hierbas inaccesibles con un cortacésped, cuya altura no exceda 125 mm.

El aparato no ha sido diseñado para cortar bordes y por tanto no viene equipado para ello.

La utilización reglamentaria está condicionada además a una temperatura ambiente de trabajo entre 0 °C y 40 °C.

Datos técnicos

Cortabordes		ART 23 SL	ART 26 SL	ART 2300	ART 23-28
Nº de artículo		3 600 HA5 0..	3 600 HA5 1..	3 600 HA5 0..	3 600 HA5 0..
Potencia absorbida nominal	W	280	280	280	280
Revoluciones en vacío	min ⁻¹	12500	12500	12500	12500
Diámetro del hilo de corte	mm	1,6	1,6	1,6	1,6
Diámetro de corte	cm	23	26	23	23
Capacidad del carrete de hilo	m	4	4	4	4
Peso según EPTA-Procedure 01:2014	kg	1,7	1,8	1,7	1,7
Clase de protección		□/II	□/II	□/II	□/II
Número de serie	ver placa de características del aparato para jardín				

Estos datos son válidos para una tensión nominal de [U] 230 V. Los valores pueden variar para otras tensiones y en ejecuciones específicas para ciertos países.

26 | Español

Información sobre ruidos y vibraciones

Valores de emisión de ruidos determinados según EN 50636-2-91.

	3 600 ...	HA5 0..	HA5 1..	HA5 0..	HA5 0..
El nivel de presión sonora típico del aparato, determinado con un filtro A, asciende a:					
Nivel de presión sonora	dB(A)	84	86	84	84
Nivel de potencia acústica	dB(A)	91	92	91	91
Tolerancia K	dB	=2	=2	=2	=2
¡Utilice unos protectores auditivos!					
Nivel total de vibraciones a_h (suma vectorial de tres direcciones) y tolerancia K determinados según EN 50636-2-91:					
Nivel de vibraciones generadas a_h	m/s ²	< 2,5	< 2,5	< 2,5	< 2,5
Tolerancia K	m/s ²	= 1,5	= 1,5	= 1,5	= 1,5

Montaje y operación

- ▶ **Una vez ensamblada la caperuza protectora en el tubo no deberá volverse a desensamblar.**
- ▶ **No conecte el aparato para jardín a la red antes de haberlo ensamblado por completo.**
- ▶ **Al desconectar el cortabordes el hilo de corte sigue girando por inercia unos segundos. Antes de volver a conectar el cortabordes espere a que se haya detenido el motor/hilo de corte.**
- ▶ **No vuelva a efectuar una conexión poco después de la desconexión.**
- ▶ **Desprenda los restos de césped adheridos a la tapa del carrete cuando cambie el hilo o el carrete.**
- ▶ **Se recomienda emplear los elementos de corte autorizados por Bosch. La utilización de elementos de corte de otro tipo puede afectar al resultado obtenido en el corte.**

Controle la sujeción firme del tornillo de fijación de la caperuza protectora antes de comenzar a trabajar.

Verifique la correcta conexión del tubo antes de comenzar a trabajar.

Al conectar y desconectar el aparato para jardín el hilo de corte sale y es cortado automáticamente a la longitud de trabajo.

Objetivo	Figura	Página
Material que se adjunta	1	198
Desmontaje del seguro para transporte	2	198
Ensamble del tubo	3	199
Montaje de la caperuza protectora	4	199
Conexión del cable de prolongación		
Conexión/desconexión	5	200
Salida semi-automática de 8 mm de hilo de corte tras la conexión y desconexión	6	200
Desmontaje del carrete de hilo	7	201
Montaje del carrete de hilo	8	201
Reajuste manual con el botón de la longitud del hilo de corte	9	202
Mantenimiento, limpieza y almacenaje	10	202
Selección de los accesorios opcionales	11	203

Localización de fallos

Síntomas	Posible causa	Solución
El cortabordes no funciona	No hay tensión de red	Verificar y conectar
	Toma de corriente defectuosa	Emplear otra toma de corriente
	Cable de prolongación defectuoso	Verificar y sustituir el cable, si procede
	El fusible se ha fundido	Cambiar el fusible
El cortabordes funciona de forma intermitente	Cable de prolongación defectuoso	Verificar y sustituir el cable, si procede Acudir al servicio técnico
	Cableado interior de la máquina defectuoso	Acudir al servicio técnico

Síntomas	Posible causa	Solución
Fuerte reducción de las revoluciones del motor	Césped demasiado alto	Cortar de forma escalonada
El cortabordes no corta	Hilo de corte demasiado corto o roto	Reajustar manualmente con el botón la longitud del hilo de corte (ver figura 9)
	Carrete de hilo vacío	Cambiar el carrete de hilo
El hilo de corte no es reajustado	Hilo de corte demasiado corto o roto	Reajustar manualmente con el botón la longitud del hilo de corte (ver figura 9)
	El hilo de corte se ha enredado en el carrete	Inspeccionar el carrete de hilo y enrollar de nuevo el hilo de corte si fuese preciso
	Carrete de hilo vacío	Cambiar el carrete de hilo
El hilo de corte es retraído hacia el interior del carrete	Hilo de corte demasiado corto o roto	Volver a enrollar el carrete de hilo
El hilo de corte se sigue rompiendo	El hilo de corte se ha enredado en el carrete	Inspeccionar el carrete de hilo y enrollar de nuevo el hilo de corte si fuese preciso
	Uso incorrecto del cortabordes	Solamente trabajar con la punta del hilo de corte; evitar que toque piedras, paredes y demás objetos sólidos. Reajustar con regularidad el hilo de corte para disponer siempre de la circunferencia de corte máxima.

Servicio técnico y atención al cliente

www.bosch-garden.com

Para cualquier consulta o pedido de piezas de repuesto es imprescindible indicar el nº de artículo de 10 dígitos que figura en la placa de características del aparato para jardín.

España

Robert Bosch España S.L.U.
Departamento de ventas Herramientas Eléctricas
Avd. de la Institución Libre de Enseñanza, 19
28037 Madrid
Para efectuar su pedido online de recambios o pedir la recogida para la reparación de su máquina, entre en la página www.herramientasbosch.net.
Tel. Asesoramiento al cliente: 902 531 553
Fax: 902 531554

Argentina

Robert Bosch Argentina S.A.
Calle Blanco Encalada 250 – San Isidro
Código Postal B1642AMQ
Ciudad Autónoma de Buenos Aires
Tel.: (54) 11 5296 5200
E-Mail: herramientas.bosch@ar.bosch.com
www.argentina.bosch.com.ar

Chile

Robert Bosch S.A.
Calle El Cacique
0258 Providencia – Santiago de Chile
Buzón Postal 7750000
Tel.: (56) 02 782 0200
www.bosch.cl

Ecuador

Robert Bosch Sociedad Anónima
Av. Rodrigo Chávez Gonzalez Parque
Empresarial Colón Edif. Coloncorp Piso 1 Local 101-102,
Guayaquil
Tel.: (593) 4 220 4000
E-mail: ventas@bosch.com.ec
www.bosch.ec

México

Robert Bosch S. de R.L. de C.V.
Calle Robert Bosch No. 405 C.P. 50071
Zona Industrial, Toluca - Estado de México
Tel.: (52) 55 528430-62
Tel.: 800 6271286
www.bosch-herramientas.com.mx

Perú

Robert Bosch S.A.C.
Av. Primavera 781 Piso 2, Urbanización Chacarilla
San Borja Lima
Tel.: (51) 1 706 1100
www.bosch.com.pe

Venezuela

Robert Bosch S.A.
Calle Vargas con Buen Pastor, Edif. Alba, P-1,
Boleita Norte,
Caracas 1071
Tel.: (58) 212 207-4511
www.boschherramientas.com.ve

28 | Português

Eliminación



¡No arroje los aparatos para jardín a la basura!

Sólo para los países de la UE:

Conforme a la Directiva Europea 2012/19/UE sobre aparatos eléctricos y electrónicos inservibles, tras su transposición en ley nacional, deberán acumularse por separado los aparatos eléctricos y electrónicos para ser sometidos a un reciclaje ecológico.

Reservado el derecho de modificación.



El símbolo es solamente válido, si también se encuentra sobre la placa de características del producto/fabricado.

Português

Indicações de segurança

Atenção! Leia atentamente as seguintes instruções. Familiarize-se com os elementos de comando e com a utilização do aparelho de jardinagem. Guarde as instruções de serviço em lugar seguro para uma utilização posterior.

Descrição dos pictogramas



Indicação geral de perigos.



Leia atentamente estas instruções de serviço.



Observe que as pessoas ao redor não possam ser feridas por objetos catapultados para longe.



Aviso: Mantenha-se a uma distância segura do aparelho de jardinagem enquanto ele estiver a funcionar.



Desligar o aparador de relva e puxar a ficha da tomada antes realizar ajustes ou da limpeza no aparador de relva, se o cabo tiver se enganchado ou se deixar o aparador de relva sem vigilância, mesmo que apenas por curto tempo.



Manter o cabo de rede eléctrica afastado dos elementos de corte.



Usar óculos de proteção e protetor auricular.



Não trabalhar na chuva e não deixar o aparador de relva ao ar livre na chuva.

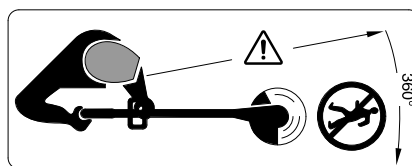

Observe que as pessoas ao redor não possam ser feridas por objetos catapultados para longe.

Aviso: Mantenha-se a uma distância segura do aparelho de jardinagem enquanto ele estiver a funcionar.

Operação

► Jamais permitir que crianças ou pessoas não familiarizadas com as instruções utilizem o aparelho de jardim. É possível que diretivas nacionais limitem a idade do operador. Quando não estiver em uso, o aparelho de jardim deverá ser guardado em local inacessível para crianças.

- ▶ Este aparelho de jardim não deve ser usado por pessoas (inclusive crianças) com limitadas capacidades físicas, sensoriais ou mentais ou com falta de experiência e/ou falta de conhecimento, a não ser que, sejam supervisionadas por uma pessoa responsável pela sua segurança ou que sejam instruídas por elas quanto à utilização do aparelho de jardim. Crianças deveriam ser vigiadas para assegurar que não brinquem com o aparelho.
- ▶ Jamais utilizar o aparelho de jardinagem enquanto pessoas, especialmente crianças, ou animais e estiverem ao redor.
- ▶ Nunca use o aparador se faltarem coberturas ou dispositivos de proteção ou se estes estiverem danificados ou se não estiverem corretamente posicionados.
- ▶ Controle o cabo de corrente eléctrica e também o cabo de extensão quanto a danos ou sinais de desgaste antes de utilizá-los. Se o cabo for danificado durante o uso, puxe imediatamente a ficha de rede da tomada. **NÃO TOQUE NO CABO ANTES DE TER PUXADO-O DA TOMADA.** Não opere o aparador de relva se o cabo estiver danificado ou gasto.
- ▶ Após um golpe, deverá controlar se o aparelho apresenta desgastes ou danos e se necessário deixar que seja reparado antes da próxima utilização.
- ▶ Não utilizar o aparelho de jardinagem se estiver fatigado ou doente, sob a influência de drogas, álcool ou medicamentos.
- ▶ Devem ser usadas calças longas e pesadas, sapatos e luvas firmes. Não usar roupas largas, jóias, calças curtas, sandalhas nem trabalhe de pés descalços. Amarre o cabelo longo acima da altura do ombro, para evitar que se enganchem em peças móveis.
- ▶ **Devem ser usados óculos de proteção auricular para operar o aparelho de jardim.**
- ▶ Manter sempre uma posição firme e o equilíbrio. Não se esforce demais.
- ▶ Jamais trabalhar com aparador enquanto pessoas, especialmente crianças, ou animais e estiverem ao redor.
- ▶ O operador ou o utilizador é responsável por acidentes ou danos, se outras pessoas forem feridas e se as suas propriedades forem danificadas.
- ▶ Aguarde até que todos os elementos de corte rotativos parem por completo antes de tocar neles. Os elementos de corte ainda continuam a girar após o desligamento do aparador e podem causar lesões.
- ▶ Só trabalhe à luz do dia ou com boa iluminação artificial.
- ▶ Em condições climáticas desfavoráveis, especialmente em caso de uma tempestade, não deverá trabalhar com o aparador de relvas.
- ▶ A utilização do aparador em relva molhada reduz a potência de trabalho.
- ▶ Desligar o aparador ao transportá-lo da/para a superfície de trabalho.

30 | Português

- ▶ Só desligar o aparador se as suas mãos e pés estiverem suficientemente afastados dos elementos de corte em rotação.
- ▶ **Cuidado – não toque no fio de corte em rotação.**
- ▶ As mãos e os pés não devem se aproximar dos elementos de corte em rotação.
- ▶ Jamais utilize elementos de corte metálicos para este aparador.
- ▶ O aparador requer um controlo e uma manutenção em intervalos regulares.
- ▶ O aparador só deve ser reparado por oficinas de serviço autorizadas.
- ▶ Assegure-se sempre de que as aberturas de ventilação estejam livres de restos de relva.
- ▶ Proteja-se contra lesões provocadas pela lâmina que corta o fio no devido comprimento. Após recolocar a bobina ou reconduzir o fio deverá sempre virar o aparador de relva para a posição de trabalho horizontal, antes de ligá-lo novamente.
- ▶ Desligar o aparelho de jardim e puxar a ficha de rede da tomada:
 - sempre que deixar o aparelho de jardim sem vigilância
 - antes de substituir a bobina
 - se o cabo estiver emaranhado
 - antes de limpar, ou antes de trabalhos no aparador
- ▶ Puxe a fixa de rede da tomada após o trabalho e verifique se o aparelho de jardim apresenta defeitos.
- ▶ Guardar o aparelho de jardim em lugar seguro, seco e fora do alcance das crianças. Não colocar objetos em cima do aparelho de jardim.

- ▶ Por precaução deverá substituir as peças gastas ou danificadas.
- ▶ Assegure-se de que as peças substituídas sejam da Bosch.
- ▶ **Jamais operar o aparelho de jardinagem sem que as respectivas peças estejam montadas.**

Segurança elétrica

- ▶ **Desligar o aparelho de jardinagem e puxar a ficha da tomada antes de acionar o botão para a recondução do fio (veja figura 9). Este botão só deveria ser utilizado se o fio de corte estiver emaranhado.**
- ▶ **Atenção! Antes de trabalhos de manutenção ou de limpeza, deverá desligar o aparelho de jardinagem e puxar a ficha da tomada. O mesmo vale, se o cabo de corrente elétrica estiver danificado, cortado ou emaranhado.**

Para a sua segurança, este aparelho de jardinagem tem um isolamento de proteção e não necessita uma ligação à terra. A tensão de funcionamento é de 230 V AC, 50 Hz (para países fora da União Europeia também 220 V ou 240 V). Só utilizar cabos de extensão homologados. As informações podem ser obtidas numa oficina de serviço pós-venda Bosch.

Para aumentar a segurança, use um disjuntor de corrente de avaria com um corrente residual de no máximo 30 mA. Este disjuntor de corrente de avaria deveria ser controlado antes de toda a colocação em funcionamento.

Manter o cabo de rede e o cabo de extensão afastados das partes móveis e evitar qualquer dano dos cabos, para evitar um contacto com componentes sob tensão.

As conexões de cabos (ficha de rede e tomadas) devem estar secas e não devem ser deixadas no chão.

O cabo de rede e o cabo de extensão devem ser controlados em intervalos regulares quanto a sinais de danos e só devem ser utilizados se estiverem em estado impecável.

Se o cabo de rede do aparelho estiver danificado, este só deve ser reparado numa oficina de serviço autorizada Bosch.

Só utilizar os cabos de extensão homologados.

Só devem ser usados cabos de extensão, linhas de extensão ou tambores de cabos que correspondam às normas EN 61242 / IEC 61242 ou IEC 60884-2-7.

Se desejar utilizar um cabo de extensão para o funcionamento do aparelho, são necessários os seguintes diâmetros de cabos:

- Diâmetro de cabo de 1,25 mm² ou de 1,5 mm²
- Máximo comprimento de 30 m para o cabo de extensão ou 60 m para tambores de cabos com disjuntor de proteção contra corrente residual

Nota: Se for utilizado um cabo de extensão, este deve possuir um condutor de proteção – como descrito nas diretivas de segurança – conectado através de uma ficha ao condutor de proteção do seu equipamento elétrico.

No caso de dúvidas consulte um electricista especializado ou a representação de serviço pós-venda Bosch mais próxima.



CUIDADO: Cabos de extensão incorretos podem ser perigosos. Cabos de extensão, fichas e acoplamentos devem ser de modelos homologados para a utilização em áreas exteriores.

Indicação para produtos, que **não foram vendidos na GB:**

ATENÇÃO: Para a sua segurança é necessário que a ficha de rede do aparelho de jardinagem esteja conectada ao cabo de extensão. O acoplamento do cabo de extensão deve ser protegido contra respingos de água, ser de borracha ou ter um revestimento de borracha. O cabo de extensão deve ser utilizado com um protetor contra esforços mecânicos.

Símbolos

Os símbolos a seguir são importantes para a leitura e para a compreensão destas instruções de serviço. Os símbolos e os seus significados devem ser memorizados. A interpretação correta dos símbolos facilita a utilização segura e aprimorada do aparelho de jardinagem.

Símbolo	Significado
	Usar luvas de proteção
	Direção do movimento
	Direção da reação
	Peso
	Ligar
	Desligar

32 | Português

Símbolo	Significado
✓	Ação permitida
✗	Ação proibida
CLICK!	Nítido ruído
	Acessórios/peças sobressalentes

Utilização conforme as disposições

O aparelho é destinado para cortar relva e ervas daninhas com uma altura de até 125 mm, que não podem ser alcançadas pelo corta-relvas.

O aparelho não é destinado para cortar cantos, pois não está equipado para esta aplicação.

A utilização conforme as disposições refere-se a uma temperatura ambiente entre 0 °C e 40 °C.

Dados técnicos

Aparador de relva		ART 23 SL	ART 26 SL	ART 2300	ART 23-28
N.º do produto		3 600 HA5 0..	3 600 HA5 1..	3 600 HA5 0..	3 600 HA5 0..
Consumo nominal	W	280	280	280	280
N.º de rotações em ponto morto	rpm	12500	12500	12500	12500
Diâmetro do fio de corte	mm	1,6	1,6	1,6	1,6
Diâmetro de corte	cm	23	26	23	23
Capacidade da bobina do fio	m	4	4	4	4
Peso conforme EPTA-Procedure 01:2014	kg	1,7	1,8	1,7	1,7
Classe de proteção		□/II	□/II	□/II	□/II
Número de série	veja a placa de características do aparelho de jardinagem				

As indicações valem para tensões nominais [U] de 230 V. Estas indicações podem variar dependendo de tensões inferiores e dos modelos específicos dos países.

Informação sobre ruídos/vibrações

Os valores de emissão de ruído determinados de acordo com EN 50636-2-91.

O nível de ruído avaliado A, do aparelho, é tipicamente de:

	3 600 ...	HA5 0..	HA5 1..	HA5 0..	HA5 0..
nível de pressão acústica	dB(A)	84	86	84	84
nível de potência acústica	dB(A)	91	92	91	91
incerteza K	dB	=2	=2	=2	=2

Usar proteção auricular!

Totais valores de oscilações a_h (soma dos vetores de três direções) e incerteza K averiguada conforme EN 50636-2-91:

		3 600 ...	HA5 0..	HA5 1..	HA5 0..	HA5 0..
Valor de emissão de oscilações a_h	m/s^2	<2,5	<2,5	<2,5	<2,5	<2,5
Incerteza K	m/s^2	=1,5	=1,5	=1,5	=1,5	=1,5

Montagem de funcionamento

- ▶ Assim que a cobertura de proteção e a haste estiverem montadas, elas não devem ser mais desmontadas.
- ▶ Não ligar o aparelho de jardim à tomada de rede, até que esteja completamente montado.
- ▶ O fio de corte ainda continua a funcionar durante alguns segundos após desligar o aparador de relva. Aguardar até que o motor/fio de corte estejam parados, antes de ligar novamente o aparador de relva.
- ▶ Não desligar e religar repetidamente em curto espaço de tempo.
- ▶ Eliminar a relva aderida na cobertura da bobina ao substituir o fio ou a bobina.

- ▶ É recomendável a utilização de elementos de corte homologados pela Bosch. O resultado de corte pode ser diferente com outros elementos de corte.

Antes da utilização, se deve controlar se o parafuso de fixação da cobertura de proteção está firme.

Verifique, antes da utilização, se a conexão com a haste está correta.

Ao ligar e desligar o aparelho de jardinagem, o fio de corte é automaticamente reconduzido e cortado no comprimento correto.

Meta de ação	Figura	Página	Meta de ação	Figura	Página
Volume de fornecimento	1	198	Desmontar a bobina do fio	7	201
Remover a proteção para transporte	2	198	Montar a bobina do fio	8	201
Juntar o tubo	3	199	Reconduzir, manualmente, o fio de corte com auxílio do botão	9	202
Montagem da cobertura de protecção	4	199	Manutenção, limpeza e armazenamento	10	202
Aplicar o cabo de extensão			Selecionar acessórios	11	203
Ligar e desligar	5	200			
Recondução semiautomática do fio de corte em 8 mm ao ligar e desligar	6	200			

Busca de erros



Sintomas	Possível causa	Solução
O aparador de relva não funciona	Falta tensão de rede	Controlar e ligar
	Tomada de rede elétrica com defeito	Utilizar uma outra tomada
	Cabo de extensão danificado	Controlar o cabo e substituir se estiver danificado
	O fusível foi acionado	Substituir o fusível
O aparador de relva funciona com interrupções	Cabo de extensão danificado	Controlar o cabo e substituir se estiver danificado Dirija-se a uma oficina de serviço pós-venda
	A cablagem interna do aparelho de jardinagem está com defeito	Dirija-se a uma oficina de serviço pós-venda
O número de rotações do motor do aparador cai fortemente	Relva alta demais	Cortar em etapas
O aparador de relva não corta	Fio de corte curto demais/quebrado	Reconduzir, manualmente, o fio de corte com auxílio do botão (veja figura 9)
	Bobina do fio vazia	Substituir a bobina do fio
O fio de corte não é reconduzido	Fio de corte curto demais/quebrado	Reconduzir, manualmente, o fio de corte com auxílio do botão (veja figura 9)
	Fio de corte emaranhado na bobina	Controlar a bobina do fio e, se necessário, rebobinar o fio de corte
	Bobina do fio vazia	Substituir a bobina do fio
O fio de corte é puxado para dentro da bobina	Fio de corte curto demais/quebrado	Rebobinar a bobina do fio
O fio de corte continua a quebrar	Fio de corte emaranhado na bobina	Controlar a bobina do fio e, se necessário, rebobinar o fio de corte
	Manuseio incorrecto do aparador de relva	Só cortar com a ponta do fio de corte; evitar o contacto com pedras, paredes e outros objectos firmes. Reconduzir regularmente o fio de corte para aproveitar todo o diâmetro de corte.

34 | Italiano

Serviço pós-venda e consultoria de aplicação

www.bosch-garden.com

Para todas as questões e encomendas de peças sobressalentes é imprescindível indicar o número de produto de 10 dígitos como consta na placa de características do aparelho de jardim.

Portugal

Robert Bosch LDA
Avenida Infante D. Henrique
Lotes 2E – 3E
1800 Lisboa

Para efetuar o seu pedido online de peças entre na página www.ferramentasbosch.com.
Tel.: 21 8500000
Fax: 21 8511096

Brasil

Robert Bosch Ltda. – Divisão de Ferramentas Elétricas
Caixa postal 1195 – CEP: 13065-900
Campinas – SP
Tel.: 0800 7045 446
www.bosch.com.br/contato

Eliminação



Não deitar aparelhos de jardinagem no lixo doméstico!

Apenas países da União Europeia:

De acordo com a diretiva europeia 2012/19/UE para aparelhos elétricos e eletrónicos velhos, e com as respetivas realizações nas leis nacionais, os aparelhos elétricos e eletrónicos que não servem mais para a utilização, devem ser enviados separadamente a uma reciclagem ecológica.

Sob reserva de alterações.

Italiano

Norme di sicurezza

Attenzione! Leggere attentamente le istruzioni sotto indicate. Acquisire dimestichezza con gli elementi di comando ed il corretto utilizzo dell'apparecchio per il giardinaggio. Conservare in luogo sicuro il presente manuale di istruzioni d'uso per ogni necessità futura.

Descrizione dei simboli



Allarme generale di pericolo.



Leggere le istruzioni d'uso.



Attenzione a non mettere in pericolo l'incolumità di persone che si trovano nelle vicinanze attraverso corpi lanciati o fatti volare per aria.



Avvertenza: Tenere una distanza di sicurezza dall'apparecchio per il giardinaggio se lo stesso sta lavorando.



Spegnere il tosaerba a filo e staccare la spina di rete dalla presa elettrica prima di effettuare regolazioni all'apparecchio oppure prima di pulirlo,



prima di sciogliere il cavo attorcigliato oppure prima di lasciare il tosaerba a filo incustodito anche per un breve periodo di tempo. **Tenere il cavo elettrico lontano da elementi di taglio.**



Portare protezione per l'udito e occhiali di protezione.



Non tagliare l'erba sotto la pioggia e non lasciare il tosaerba a filo all'aperto quando piove.

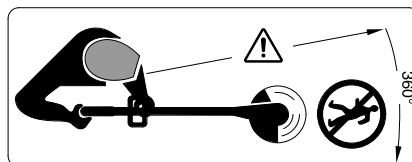

Prestare attenzione affinché le persone che si trovano nelle vicinanze non vengano ferite da corpi estranei lanciati o fatti volare per aria.

Avvertenza: Tenere una distanza di sicurezza dall'apparecchio per il giardinaggio se lo stesso sta lavorando.

Impiego

- ▶ Non permettere a bambini oppure a persone che non abbiano preso visione delle presenti istruzioni di utilizzare l'apparecchio per il giardinaggio. Le norme nazionali prevedono eventualmente dei limiti di restrizione relativamente all'età dell'operatore. Se l'apparecchio per il giardinaggio non viene impiegato, conservarlo fuori della portata dei bambini.
- ▶ Questo apparecchio per il giardinaggio non è destinato all'uso da parte di persone (bambini compresi) con capacità fisiche, sensoriali o mentali ridotte oppure a cui manchi esperienza e/o conoscenza, se le stesse non sono sorvegliate oppure istruite relativamente all'uso dell'apparecchio per il giardinaggio da parte di una persona responsabile per la loro sicurezza. I bambini dovrebbero essere sorvegliati per assicurarsi che non giochino con l'apparecchio per il giardinaggio.
- ▶ Non utilizzare mai l'apparecchio per il giardinaggio quando nelle immediate vicinanze vi sono persone ed in modo particolare bambini oppure animali domestici.
- ▶ Non utilizzare mai il tosaerba a filo con coperture oppure dispositivi di protezione assenti o danneggiati oppure se gli stessi non sono posizionati correttamente.
- ▶ Prima dell'impiego controllare il cavo di alimentazione della corrente ed il cavo di prolunga in merito ad eventuali danneggiamenti oppure segni di usura. Se il cavo venisse danneggiato durante l'uso, staccare immediatamente la spina di rete dalla presa di corrente. **NON TOCCARE IL CAVO PRIMA CHE SIA STACCATO DALLA PRESA DI CORRENTE.** Non utilizzare il tosaerba se il cavo è danneggiato oppure usurato.
- ▶ Prima di ogni impiego e dopo un urto controllare l'apparecchio per il giardinaggio in merito ad usura o danneggiamenti e, se necessario, farlo riparare.
- ▶ Non utilizzare l'apparecchio per il giardinaggio in caso di stanchezza o di malattia oppure sotto l'effetto di bevande alcoliche, droghe o medicinali.
- ▶ Indossare pantaloni lunghi e pesanti, scarpe robuste e guanti. Non indossare vestiti larghi, gioielli, calzoni corti, sandali oppure lavorare a piedi nudi. Legare capelli lunghi oltre l'altezza delle spalle per evitare che possano impigliarsi nelle parti mobili.
- ▶ **Portare occhiali di protezione e protezione per l'udito quando si utilizza l'apparecchio per il giardinaggio.**
- ▶ Avere cura di tenere una posizione stabile e di mantenere sempre l'equilibrio. Non affaticarsi troppo.
- ▶ Non utilizzare mai il tosaerba a filo quando nelle immediate vicinanze vi sono persone ed in modo particolare bambini oppure animali domestici.

36 | Italiano

- ▶ L'operatore o l'utente è responsabile degli incidenti o dei rischi in cui possono incorrere le altre persone o le loro proprietà.
- ▶ Prima di afferrare gli elementi di taglio rotanti attendere che gli stessi si siano completamente fermati. Gli elementi di taglio continuano a ruotare dopo lo spegnimento del tosaerba a filo e possono provocare lesioni gravi.
- ▶ Procedere alla tosatura dell'erba solamente di giorno o con una buona illuminazione artificiale.
- ▶ Con cattive condizioni meteorologiche, in modo particolare in caso di un temporale che si sta avvicinando, non lavorare con il tosaerba a filo.
- ▶ L'impiego del tosaerba a filo nell'erba bagnata riduce la prestazione operativa.
- ▶ Spegnere il tosaerba a filo quando lo stesso viene trasportato sulla/dalla zona di operazione.
- ▶ Accendere il tosaerba a filo solamente se le mani ed i piedi si trovano sufficientemente lontano dagli elementi di taglio rotanti.
- ▶ **Attenzione - non toccare il filo rotante.**
- ▶ Non avvicinare mai le mani ed i piedi agli elementi di taglio rotanti.
- ▶ Non utilizzare mai elementi di taglio metallici per questo tosaerba a filo.
- ▶ Controllare regolarmente il tosaerba a filo ed eseguire la manutenzione prevista.
- ▶ Il tosaerba a filo può essere riparato esclusivamente da Officine Service autorizzate.
- ▶ Accertarsi sempre che le feritoie di ventilazione siano completamente libere da resti di erba.
- ▶ Proteggersi contro ev. lesioni provocate dalla lama montata che taglia a lunghezza il filo. Dopo l'avvolgimento/l'inserimento del filo ruotare sempre il tosaerba a filo nella posizione di lavoro orizzontale prima di accenderlo.
- ▶ Spegnere l'apparecchio per il giardinaggio e staccare la spina di rete dalla presa di corrente:
 - ogniqualvolta l'apparecchio per il giardinaggio viene lasciato incustodito
 - prima della sostituzione della bobina
 - se il cavo è aggrovigliato,
 - prima della pulizia oppure prima di eseguire dei lavori al tosaerba
- ▶ Al termine del lavoro staccare la spina di rete e controllare l'apparecchio per il giardinaggio in merito ad eventuali danneggiamenti.
- ▶ Conservare l'apparecchio per il giardinaggio in un luogo sicuro ed asciutto, fuori dalla portata dei bambini. Non mettere nessun altro oggetto sull'apparecchio per il giardinaggio.
- ▶ A titolo di sicurezza, sostituire le parti usurate o danneggiate.
- ▶ Accertarsi che le parti di ricambio montate siano approvate da Bosch.
- ▶ **Non mettere mai in funzione l'apparecchio per il giardinaggio senza che siano montate le relative parti.**

Sicurezza elettrica

- ▶ **Spegnere l'apparecchio per il giardinaggio e staccare la spina di rete prima di azionare il pulsante per l'inserimento manuale del filo (vedi figura 9). Questo pulsante dovrebbe essere utilizzato esclusivamente in caso di filo da taglio aggrovigliato.**
- ▶ **Attenzione! Spegnere l'apparecchio per il giardinaggio ed estrarre la spina dalla presa di corrente prima di passare ad eseguire lavori di manutenzione o di pulizia. Lo stesso vale quando il cavo di alimentazione dovesse essere danneggiato, tagliato oppure anche aggrovigliato.**

Per sicurezza, il Vostro apparecchio per il giardinaggio è dotato di un isolamento di protezione e non richiede alcuna messa a terra. La tensione d'esercizio è di 230 V AC, 50 Hz (per paesi non appartenenti alla CE anche 220 V o 240 V). Utilizzare esclusivamente cavi di prolunga omologati. Per ulteriori informazioni rivolgersi al Servizio di Assistenza Clienti autorizzato.

Per una maggiore sicurezza utilizzare un interruttore di sicurezza per correnti di guasto (RCD) con una corrente di guasto massima di 30 mA. Questo interruttore di sicurezza per correnti di guasto dovrebbe essere controllato prima di ogni impiego.

Tenere lontano cavo di rete e cavo di prolunga dalle parti mobili ed evitare ogni danneggiamento dei cavi per impedire il contatto con parti sotto tensione.

I collegamenti dei cavi (spine di rete e prese) devono essere asciutti e non devono poggiare per terra.

Il cavo di rete ed il cavo di prolunga devono essere controllati regolarmente in merito ad eventuali danneggiamenti e possono essere impiegati esclusivamente in perfette condizioni.

Se il cavo di rete dell'apparecchio è danneggiato, lo stesso può essere riparato esclusivamente da un'Officina Bosch autorizzata.

Utilizzare esclusivamente cavi di prolunga omologati.

Utilizzare esclusivamente cavi di prolunga, linee di prolunga o tamburi per cavi che corrispondano alle norme EN 61242 / IEC 61242 o IEC 60884-2-7.

Se durante il funzionamento dell'apparecchio si desidera utilizzare un cavo di prolunga sono necessarie le seguenti sezioni trasversali:

- Sezione trasversale 1,25 mm² o 1,5 mm²
- Lunghezza massima 30 m per cavi di prolunga oppure 60 m tamburi per cavi con interruttore di sicurezza per correnti di guasto

Avvertenza: Se si utilizza un cavo di prolunga è necessario che questo – come indicato nelle norme di sicurezza – sia dotato di un conduttore di protezione che, attraverso la spina, sia collegato al conduttore di protezione del Vostro impianto elettrico.

In caso di dubbi, rivolgersi ad un elettricista professionista oppure alla rappresentanza Bosch Service più vicina.

38 | Italiano



ATTENZIONE: Cavi di prolunga non conformi alle norme possono essere pericolosi. I cavi di prolunga, le spine ed i raccordi devono essere di tipo impermeabile all'acqua e devono essere omologati per l'uso in ambienti esterni.

Indicazione per prodotti che **non vengono venduti in GB:**

ATTENZIONE: Per la Vostra sicurezza è necessario che la spina applicata all'apparecchio per il giardinaggio sia collegata al cavo di prolunga. Il raccordo del cavo di prolunga deve essere protetto contro gli spruzzi dell'acqua, deve essere di gomma oppure essere coperto da gomma. Il cavo di prolunga deve essere usato con un dispositivo di scarico della trazione.

Simboli

I simboli seguenti sono importanti per la lettura e la comprensione delle istruzioni d'uso. Memorizzare i simboli ed il loro significato. L'interpretazione corretta dei simboli contribuisce ad un utilizzo migliore e più sicuro dell'apparecchio per il giardinaggio.

Simbolo	Significato
	Mettere i guanti di protezione
	Direzione di movimento
	Direzione di reazione
	Peso
	Accensione
	Spegnimento
	Operazione permessa
	Operazione vietata
CLICK!	Rumore percettibile
	Accessori opzionali/pezzi di ricambio

Uso conforme alle norme

L'apparecchio è idoneo per il taglio di erba ed erbacce, che non possono essere raggiunte dal tosaerba, fino ad un'altezza di 125 mm.

L'apparecchio non è idoneo per il taglio dei bordi in quanto lo stesso non è equipaggiato per questo impiego.

L'uso corretto si riferisce ad una temperatura ambientale tra 0 °C e 40 °C.

Dati tecnici

Tosaerba		ART 23 SL	ART 26 SL	ART 2300	ART 23-28
Codice prodotto		3 600 HA5 0..	3 600 HA5 1..	3 600 HA5 0..	3 600 HA5 0..
Potenza assorbita nominale	W	280	280	280	280
Numero di giri a vuoto	min ⁻¹	12500	12500	12500	12500
Diametro del filo da taglio	mm	1,6	1,6	1,6	1,6
Diametro del taglio	cm	23	26	23	23
Capacità della bobina del filo	m	4	4	4	4
Peso in funzione della EPTA-Procedure 01:2014	kg	1,7	1,8	1,7	1,7
Classe di sicurezza		□/II	□/II	□/II	□/II
Numero di serie		vedi targhetta del tipo sull'apparecchio per il giardinaggio			

I dati sono validi per una tensione nominale [U] di 230 V. In caso di tensioni differenti e di modelli specifici dei paesi di impiego, questi dati possono variare.

Informazioni sulla rumorosità e sulla vibrazione

Valori di emissione acustica rilevati conformemente a EN 50636-2-91.	3 600 ...	HA5 0..	HA5 1..	HA5 0..	HA5 0..
Il livello di rumore stimato A dell'apparecchio ammonta normalmente a:					
Livello di pressione acustica	dB(A)	84	86	84	84
Livello di potenza sonora	dB(A)	91	92	91	91
Incertezza della misura K	dB	=2	=2	=2	=2
Usare la protezione acustica!					
Valori complessivi di oscillazione a_h (somma vettoriale delle tre direzioni) e incertezza della misura K misurati conformemente alla norma EN 50636-2-91:					
Valore di emissione oscillazione a_h	m/s^2	<2,5	<2,5	<2,5	<2,5
Incertezza della misura K	m/s^2	= 1,5	= 1,5	= 1,5	= 1,5

Montaggio ed uso

- ▶ **Se la cuffia di protezione ed il tubo metallico sono assemblati non devono essere più smontati.**
- ▶ **Non collegare l'apparecchio per il giardinaggio ad una presa di corrente fintanto che lo stesso non è completamente assemblato.**
- ▶ **Dopo il disinserimento del tosaerba, il filo da taglio continua a funzionare ancora per alcuni secondi. Prima di riaccendere nuovamente il tosaerba attendere che il motore/il filo da taglio si siano fermati completamente.**
- ▶ **Non avviare nuovamente la macchina subito dopo averla disinserita.**
- ▶ **Eliminare resti di erba dalla copertura della bobina quando viene sostituito il filo o la bobina stessa.**
- ▶ **Si consiglia l'impiego di elementi di taglio omologati dalla Bosch. In caso di altri elementi di taglio è possibile che il risultato di taglio sia differente.**

Prima dell'uso controllare la sede fissa della vite di fissaggio per la cuffia di protezione.

Controllare prima dell'uso il collegamento corretto del tubo.

All'accensione e allo spegnimento dell'apparecchio per il giardinaggio il filo da taglio viene alimentato automaticamente e viene tagliato a lunghezza.

Scopo dell'operazione	Figura	Pagina
Volume di fornitura	1	198
Rimozione del dispositivo di sicurezza per il trasporto	2	198
Montaggio del tubo	3	199
Montaggio della cuffia di protezione	4	199
Collegamento del cavo di prolunga		
Accensione/spegnimento	5	200
Alimentazione semiautomatica del filo da taglio di 8 mm all'accensione e allo spegnimento	6	200
Smontaggio della bobina del filo	7	201
Montaggio della bobina del filo	8	201
Alimentazione manuale del filo da taglio con l'ausilio del pulsante	9	202
Manutenzione, pulizia e magazzinaggio	10	202
Selezione accessori	11	203

Individuazione dei guasti e rimedi



Problema	Possibili cause	Rimedi
Il tosaerba non funziona	Tensione di rete assente	Controllare ed inserire
	Presa elettrica difettosa	Utilizzare un'altra presa
	Cavo di prolunga danneggiato	Controllare il cavo e, se necessario, sostituirlo
	Il fusibile è scattato	Sostituire il fusibile
Il tosaerba funziona con interruzioni	Cavo di prolunga danneggiato	Controllare il cavo e, se necessario, sostituirlo Contattare il centro assistenza clienti
	Cablaggio interno dell'apparecchio per il giardinaggio difettoso	Contattare il centro assistenza clienti

40 | Nederlands

Problema	Possibili cause	Rimedi
Numero di giri del motore del tosaerba a filo diminuisce notevolmente	Erba troppo alta	Tagliare in diverse fasi
Il tosaerba a filo non taglia	Filo dai taglio troppo corto/rotto	Alimentazione manuale del filo da taglio con l'ausilio del pulsante (vedi figura 9)
	Bobina del filo vuota	Sostituire la bobina del filo
Il filo da taglio non viene alimentato	Filo dai taglio troppo corto/rotto	Alimentazione manuale del filo da taglio con l'ausilio del pulsante (vedi figura 9)
	Filo da taglio aggrovigliato bella bobina	Controllare la bobina e, se necessario, riavvolgere il filo di nuovo
	Bobina del filo vuota	Sostituire la bobina del filo
Il filo da taglio viene tirato indietro nella bobina	Filo dai taglio troppo corto/rotto	Avvolgere di nuovo la bobina del filo
Il filo da taglio continua a rompersi	Filo da taglio aggrovigliato bella bobina	Controllare la bobina e, se necessario, riavvolgere il filo di nuovo
	Tosaerba non utilizzato correttamente	Tagliare solo con la punta del filo da taglio; evitare di toccare pietre, pareti ed altri oggetti duri. Alimentare regolarmente il filo da taglio per utilizzare la completa larghezza di taglio.

Assistenza clienti e consulenza impieghi

www.bosch-garden.com

Per ogni tipo di richiesta o di ordinazione di pezzi di ricambio, è indispensabile comunicare sempre il codice prodotto a dieci cifre riportato sulla targhetta di fabbricazione dell'apparecchio per il giardinaggio.

Italia

Officina Elettroutensili
Robert Bosch S.p.A.
Corso Europa 2/A
20020 LAINATE (MI)
Tel.: (02) 3696 2663
Fax: (02) 3696 2662
Fax: (02) 3696 8677
E-Mail: officina.elettroutensili@it.bosch.com

Svizzera

Sul sito www.bosch-pt.com/ch/it è possibile ordinare direttamente on-line i ricambi.
Tel.: (044) 8471513
Fax: (044) 8471553
E-Mail: Aftersales.Service@de.bosch.com

Smaltimento



Non gettare gli apparecchi per il giardinaggio tra i rifiuti domestici!

Solo per i Paesi della CE:

Conformemente alla direttiva europea 2012/19/UE sui rifiuti di apparecchiature elettriche ed elettroniche ed all'attuazione

F 016 L81 728 | (9.8.17)

del recepimento nel diritto nazionale, le apparecchiature elettriche ed elettroniche diventate inservibili devono essere raccolte separatamente ed essere inviati ad una riutilizzazione ecologica.

Con ogni riserva di modifiche tecniche.

Nederlands

Veiligheidsvoorschriften

Let op! Lees de volgende voorschriften zorgvuldig door. Maak uzelf vertrouwd met de bedieningselementen en het juiste gebruik van het tuingevoerd. Bewaar de gebruiksaanwijzing om deze later te kunnen raadplegen.

Verklaring van de pictogrammen



Algemene waarschuwing.



Lees de gebruiksaanwijzing door.



Voorkom dat personen in de buurt gewond raken door weggeslingerde voorwerpen.



Waarschuwing: Houd een veilige afstand tot het tuingereedschap aan wanneer het werkt.



Schakel de gazontrimmer uit en trek de netstekker uit het stopcontact voordat u het gereedschap instelt of reinigt, als de



kabel ergens blijft vastzitten of als u de gazontrimmer onbeheerd laat, ook als dat slechts voor korte tijd is.

Houd de stroomkabel uit de buurt van de snijelementen.



Draag een gehoorbescherming en een veiligheidsbril.



Trim niet in de regen. Laat de trimmer niet in de regen staan.

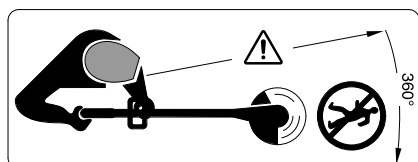

Voorkom dat personen in de buurt gewond raken door weggeslingerde voorwerpen.

Waarschuwing: Houd een veilige afstand tot het tuingereedschap aan wanneer het werkt.

Bediening

► Laat kinderen of personen die deze voorschriften niet hebben gelezen dit tuingereedschap nooit gebruiken. In uw land gelden eventueel voorschif-

ten ten aanzien van de leeftijd van de bediener. Bewaar het tuingereedschap buiten het bereik van kinderen wanneer het niet wordt gebruikt.

- Dit tuingereedschap is er niet voor bestemd om te worden gebruikt door personen (inclusief kinderen) met beperkte fysieke, zintuiglijke of geestelijke vermogens of gebrekkige ervaring en/of gebrekkige kennis, tenzij zij onder toezicht staan van een voor hun veiligheid verantwoordelijke persoon, of zij van deze persoon instructies ontvangen ten aanzien van het gebruik van het tuingereedschap. Kinderen moeten onder toezicht staan, om zeker te stellen dat zij niet met het tuingereedschap spelen.
- Gebruik het tuingereedschap nooit dicht in de buurt van personen, in het bijzonder kinderen, of huisdieren.
- Gebruik de trimmer nooit met ontbrekende of beschadigde afdekkingen of veiligheidsvoorzieningen of als deze niet juist gepositioneerd zijn.
- Controleer de stroomvoorzienings- resp. verlengkabel vóór gebruik op tekenen van beschadiging of slijtage. Als de kabel tijdens het gebruik beschadigd wordt, trekt u onmiddellijk de netstekker uit het stopcontact. **RAAK DE KABEL NIET AAN VOORDAT DE STEKKER UIT HET STOPCONTACT IS GETROKKEN.** Gebruik de gazontrimmer niet als de kabel beschadigd of versleten is.
- Controleer het tuingereedschap vóór gebruik en na een slag op slijtage en beschadigingen en laat het indien nodig repareren.

42 | Nederlands

- ▶ Gebruik het tuingereedschap niet wanneer u moe of ziek bent of onder invloed staat van alcohol, drugs of medicijnen.
- ▶ Draag een lange, niet te dunne broek, stevige schoenen en werkhandschoenen. Draag geen wijde kleding, sieraden, korte broek of sandalen en werk niet op blote voeten. Bind lang haar bijeen boven schouderhoogte om vastraken in bewegende delen te voorkomen.
- ▶ **Draag een veiligheidsbril en gehoorbescherming terwijl u het tuingereedschap bedient.**
- ▶ Zorg ervoor dat u stevig staat en in evenwicht blijft. Voorkom oververmoeidheid.
- ▶ Gebruik de trimmer nooit dicht in de buurt van personen, in het bijzonder kinderen, en huisdieren.
- ▶ De bediener of gebruiker is verantwoordelijk voor ongevallen, persoonlijk letsel of schade aan het eigendom van anderen.
- ▶ Wacht tot de ronddraaiende snijelementen volledig tot stilstand gekomen zijn voordat u deze aanraakt. De snijelementen draaien na het uitschakelen van de trimmer nog. Letsel kan het gevolg zijn.
- ▶ Werk alleen bij daglicht of goed kunstlicht.
- ▶ Bij slechte weersomstandigheden, in het bijzonder bij opkomend onweer niet met de trimmer werken.
- ▶ Het gebruik van de trimmer in nat gras vermindert de arbeidscapaciteit.
- ▶ Schakel de trimmer uit voordat deze van of naar het te bewerken oppervlak wordt verplaatst.
- ▶ Schakel de trimmer alleen in als uw handen en voeten ver genoeg van de ronddraaiende snijelementen verwijderd zijn.
- ▶ **Voorzichtig – de ronddraaiende snijdraad niet aanraken.**
- ▶ Kom met uw handen en voeten niet in de buurt van de ronddraaiende snijelementen.
- ▶ Gebruik nooit metalen snijelementen voor deze trimmer.
- ▶ Controleer de trimmer regelmatig.
- ▶ Laat de trimmer alleen door een erkende servicewerkplaats repareren.
- ▶ Controleer altijd of er geen grasresten in de ventilatieopeningen zitten.
- ▶ Bescherm u tegen verwondingen door het ingebouwde mes dat de draad op lengte snijdt. Draai de trimmer na het inzetten of toevoeren van de draad altijd in de horizontale werkstand voordat u de trimmer inschakelt.
- ▶ Schakel het tuingereedschap uit en trek de netstekker uit het stopcontact:
 - altijd wanneer u het tuingereedschap onbeheerd laat
 - voor het vervangen van de spoel
 - als de kabel in de war geraakt is,
 - vóór het reinigen of wanneer aan de gazontrimmer wordt gewerkt
- ▶ Trek na de werkzaamheden de netstekker uit het stopcontact en controleer het tuingereedschap op beschadigingen.

- ▶ Bewaar het tuingereedschap op een veilige en droge plaats, buiten bereik van kinderen. Plaats geen voorwerpen op het tuingereedschap.
- ▶ Vervang versleten of beschadigde delen veiligheidshalve.
- ▶ Zorg ervoor dat vervangingsonderdelen van Bosch afkomstig zijn.
- ▶ **Het tuingereedschap nooit in gebruik nemen als de bijbehorende delen niet gemonteerd zijn.**

Elektrische veiligheid

- ▶ **Schakel het tuingereedschap uit en trek de stekker uit het stopcontact voordat u de knop voor de handmatige draadtoevoer bedient (zie afbeelding 9). Deze knop mag alleen worden bediend als de snijdraad in de war is.**
- ▶ **Let op! Schakel het tuingereedschap uit en trek de netstekker uit het stopcontact voordat u onderhouds- of reinigingswerkzaamheden uitvoert. Hetzelfde geldt wanneer de stroomkabel beschadigd, doorgesneden of in de war is.**

Het tuingereedschap is voor uw veiligheid geïsoleerd en heeft geen aarding nodig. De bedrijfsspanning bedraagt 230 V AC, 50 Hz (voor niet-EU-landen ook 220 V of 240 V). Alleen goedgekeurde verlengkabels gebruiken. Informatie is verkrijgbaar bij de erkende klantenservice.

Voor meer veiligheid gebruikt u een aardlekschakelaar met een foutstroom van maximaal 30 mA. Deze aardlekschakelaar moet voor elk gebruik gecontroleerd worden.

Houd net- en verlengkabel uit de buurt van bewegende delen en voorkom elke beschadiging van de kabels om contact met spanningvoerende delen te voorkomen.

Kabelverbindingen (netstekkers en stopcontacten) moeten droog zijn en mogen niet op de grond liggen.

De net- en verlengkabel moeten regelmatig op beschadigingen worden gecontroleerd en mogen alleen in onbeschadigde toestand worden gebruikt.

Als de netkabel van het gereedschap beschadigd is, mag deze alleen door een erkende Bosch-werkplaats worden gerepareerd.

Gebruik alleen toegelaten verlengkabels.

Gebruik alleen verlengkabels, -leidingen en kabeltrommels die voldoen aan de normen EN 61242 / IEC 61242 of IEC 60884-2-7.

Als u voor het gebruik van het gereedschap een verlengkabel wilt gebruiken, zijn de volgende geleiderdiameters voorgeschreven:

- Geleiderdiameter 1,25 mm² of 1,5 mm²
- Maximale lengte 30 m voor verlengkabels of 60 m voor kabeltrommels met veiligheidsschakelaar

Opmerking: Als u een verlengkabel gebruikt, moet deze (zoals bij de veiligheidsvoorschriften beschreven) een aardendraad bezitten die via de stekker met de aardendraad van uw elektrische installatie verbonden is.

Vraag bij twijfel een vakman voor elektriciteit of de Bosch-klantenservice om advies.

44 | Nederlands



VOORZICHTIG: Verlengkabels die niet volgens de voorschriften zijn, kunnen gevaarlijk zijn. Verlengkabels, stekkers en contrastekkers moeten waterdicht uitgevoerd en voor gebruik buitenshuis goedgekeurd zijn.

Informatie over producten die **niet in Groot-Brittannië** worden verkocht:

LET OP: Voor uw veiligheid is het noodzakelijk dat de aan het tuingereedschap aangebrachte stekker met de verlengkabel wordt verbonden. De stekker van de verlengkabel moet tegen spatwater bestemd zijn en uit rubber bestaan of met rubber bekleed zijn. De verlengkabel moet met een trekontlasting worden gebruikt.

Symbolen

De volgende symbolen zijn van betekenis voor het lezen en begrijpen van de gebruiksaanwijzing. Zorg ervoor dat u de symbolen en hun betekenis herkent. Het juiste begrip van de symbolen helpt u het tuingereedschap goed en veilig te gebruiken.

Symbol	Betekenis
	Draag werkhandschoenen
	Bewegingsrichting
	Reactierichting
	Gewicht
	Inschakelen
	Uitschakelen
	Toegestane handeling
	Verboden handeling
CLICK!	Hoorbaar geluid
	Toebehoren en vervangingsonderdelen

Gebruik volgens bestemming

Het gereedschap is bestemd voor het tot een hoogte van 125 mm knippen van gras en onkruid dat door de grasmaaier niet kan worden bereikt.

Het gereedschap is niet bestemd voor het knippen van randen, aangezien het voor deze toepassing niet uitgerust is.

Het gebruik volgens bestemming heeft betrekking op een omgevingstemperatuur tussen 0 °C en 40 °C.

Technische gegevens

Gazontrimmer		ART 23 SL	ART 26 SL	ART 2300	ART 23-28
Productnummer		3 600 HA5 0..	3 600 HA5 1..	3 600 HA5 0..	3 600 HA5 0..
Opgenomen vermogen	W	280	280	280	280
Onbelast toerental	min ⁻¹	12500	12500	12500	12500
Diameter snijdraad	mm	1,6	1,6	1,6	1,6
Snijdiameter	cm	23	26	23	23
Capaciteit draadspoel	m	4	4	4	4
Gewicht volgens EPTA-Procedure 01:2014	kg	1,7	1,8	1,7	1,7
Isolatieklasse		□/II	□/II	□/II	□/II
Serienummer		zie typeplaatje op tuingereedschap			
De gegevens gelden voor nominale spanningen [U] 230 V. Bij afwijkende spanningen en bij per land verschillende uitvoeringen kunnen deze gegevens afwijken.					

Informatie over geluid en trillingen

Geluidsemissiewaarden vastgesteld volgens EN 50636-2-91.

Het A-gewogen geluidsniveau van het gereedschap bedraagt kenmerkend:

Geluidsdrumniveau

Geluidsvermogeniveau

Onzekerheid K

Draag een gehoorbescherming.

Totale trillingswaarden a_h (vectorsom van drie richtingen) en onzekerheid K bepaald volgens EN 50636-2-91:

trillingsemissiewaarde a_h

Onzekerheid K

	3 600 ...	HA5 0..	HA5 1..	HA5 0..	HA5 0..
	dB(A)	84	86	84	84
	dB(A)	91	92	91	91
	dB	=2	=2	=2	=2
	m/s^2	< 2,5	< 2,5	< 2,5	< 2,5
	m/s^2	= 1,5	= 1,5	= 1,5	= 1,5

Montage en gebruik

- ▶ **Als de beschermkap en de schacht zijn samengebouwd, mag u deze niet meer demonteren.**
- ▶ **Sluit het tuingereedschap niet op het stopcontact aan zolang het niet volledig gemonteerd is.**
- ▶ **Na het uitschakelen van de gazontrimmer draait de snijdraad nog enkele seconden verder. Wacht tot de motor en de snijdraad stilstaan voordat u de gazontrimmer opnieuw inschakelt.**
- ▶ **Schakel het gereedschap niet kort achtereen uit en weer in.**
- ▶ **Verwijder aanhechtend gras van de spoelafdekking als u de draad of de spoel vervangt.**
- ▶ **Het gebruik van door Bosch toegelaten snijelementen wordt geadviseerd. Bij andere snijelementen kan het snijresultaat afwijken.**

Controleer voor het gebruik of de bevestigingsschroef voor de beschermkap vastzit.

Controleer voor het gebruik de juiste verbinding van de schacht.

De snijdraad wordt bij het in- en uitschakelen van het tuingereedschap automatisch toegevoerd en op de juiste lengte afgesneden.

Handelingsdoel	Afbeelding	Pagina
Meegeleverd	1	198
Verwijderen van de transportbeveiliging	2	198
Buis samenvoegen	3	199
Montage van beschermkap	4	199
Verlengkabel aanbrengen		
In- en uitschakelen	5	200
Halfautomatisch toevoeren van de snijdraad met 8 mm bij in- en uitschakelen	6	200
Draadspoel demonteren	7	201
Draadspoel monteren	8	201
Snijdraad met behulp van de knop handmatig toevoeren	9	202
Onderhoud, reiniging en opbergen	10	202
Toebehoren kiezen	11	203

Storingen opsporen



Symptomen	Mogelijke oorzaak	Oplossing
Gazontrimmer loopt niet	Netspanning ontbreekt	Controleren en inschakelen
	Stopcontact defect	Gebruik een ander stopcontact
	Verlengkabel beschadigd	Kabel controleren en vervangen, indien beschadigd
	Zekering doorgeslagen	Zekering vervangen
Gazontrimmer loopt met onderbrekingen	Verlengkabel beschadigd	Kabel controleren en vervangen, indien beschadigd Neem contact op met klantenservice
	Interne bekabeling van tuingereedschap defect	Neem contact op met klantenservice

46 | Dansk

Symptomen	Mogelijke oorzaak	Oplossing
Toerental van de trimmermotor daalt sterk	Gras te hoog	Knip het gras in stappen
Gazontrimmer snijdt niet	Snijdraad te kort/gebroken	Snijdraad met behulp van de knop handmatig toevoeren (zie afbeelding 9)
	Draadspoel leeg	Draadspoel vervangen
Snijdraad wordt niet toegevoerd	Snijdraad te kort/gebroken	Snijdraad met behulp van de knop handmatig toevoeren (zie afbeelding 9)
	Snijdraad in de spoel gewikkeld	Draadspoel controleren en indien nodig snijdraad opnieuw opwickelen
	Draadspoel leeg	Draadspoel vervangen
Snijdraad wordt in de spoel teruggetrokken	Snijdraad te kort/gebroken	Draadspoel opnieuw opwickelen
Snijdraad breekt nog steeds	Snijdraad in de spoel gewikkeld	Draadspoel controleren en indien nodig snijdraad opnieuw opwickelen
	Incorrect vasthouden van de gazontrimmer	Alleen met de punt van de snijdraad trimmen. Aanraking van stenen, muren en andere vaste voorwerpen voorkomen. De snijdraad regelmatig toevoeren om de hele snijdiameter te benutten.

Klantenservice en gebruiksdvieszen

www.bosch-garden.com

Vermeld bij vragen en bestellingen van vervangingsonderdelen altijd het uit tien cijfers bestaande zaaknummer volgens het typeplaatje van het tuingereedschap.

Nederland

Tel.: (076) 579 54 54

Fax: (076) 579 54 94

E-mail: gereedschappen@nl.bosch.com

België

Tel.: (02) 588 0589

Fax: (02) 588 0595

E-mail: outillage.gereedschap@be.bosch.com

Afvalverwijdering



Gooi tuingereedschappen niet bij het huisvuil.

Alleen voor landen van de EU:

Volgens de Europese richtlijn 2012/19/EU betreffende oude elektrische en elektronische apparaten en de omzetting van de richtlijn in nationaal recht moeten niet meer bruikbare elektrische en elektronische apparaten worden ingezameld en op een voor het milieu verantwoorde wijze worden hergebruikt.

Wijzigingen voorbehouden.

Dansk

Sikkerhedsinstrukser

Pas på! Læs efterfølgende instrukser omhyggeligt. Gør dig fortrolig med haveværktøjets betjeningsanordninger og korrekte anvendelse. Opbevar betjeningsvejledningen til senere brug.

Forklaring af billedsymbolerne



Generel sikkerhedsadvarsel.



Læs brugsanvisningen.



Pas på udkastede eller flyvende genstande, der kan kvæste tilskuere.



Advarsel: Hold god afstand til haveværktøjet, når det arbejder.



Sluk for græstrimmeren og træk stikket ud af stikdåsen, før værktøjet indstilles eller rengøres, hvis ledningen er sammenfiltret eller før græstrimmeren forlades uden opsyn i længere tid.



Hold elledningen borte fra skæreelementerne.



Brug høreværn og beskyttelsesbriller.



Brug ikke trimmeren i regnvej og lad ikke trimmeren blive stående ude i det fri, når det regner.

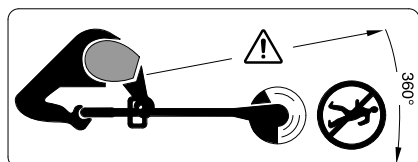

Pas på udkastede eller flyvende genstande, der kan kvæste tilskuere.

Advarsel: Hold god afstand til haveværktøjet, når det arbejder.

Betjening

- ▶ Lad aldrig børn eller personer, der ikke har gennemlæst denne betjeningsvejledning, anvende haveværktøjet. Lokale regler kan bestemme alderen på den person, som må betjene haveværktøjet. Haveværktøjet skal opbevares utilgængeligt for børn, når det ikke er i brug.
- ▶ Dette haveværktøj er ikke egnet til at blive brugt af personer (inkl. børn) med begrænsede fysiske, sensoriske eller psykiske evner eller manglende erfaring og/eller manglende viden, medmindre de overvåges af en sikkerhedsansvarlig person eller modtager instruktioner fra denne person om, hvordan haveværktøjet skal håndteres.
- ▶ Brug aldrig haveværktøjet, mens personer, især børn eller kæledyr, er i umiddelbar nærhed.
- ▶ Brug aldrig trimmeren uden afdækninger/beskyttelsesanordninger eller med beskadigede afdækninger/beskyttelsesanordninger eller med beskyttelsesanordninger, der ikke er positioneret rigtigt.
- ▶ Kontroller strømforsynings- og forlængerledningen for skader eller tegn på ældning, før den tages i brug. Træk straks stikket ud af stikdåsen, hvis ledningen beskadiges under brug. **BERØR IKKE LEDNINGEN, FØR STIKKET ER TRUKKET UD.** Græstrimmeren må ikke benyttes, hvis ledningen er beskadiget eller slidt.
- ▶ Undersøg haveværktøjet for slid eller skader efter brug og efter et slag og få det evt. repareret.
- ▶ Brug ikke haveværktøjet, hvis du er træt eller syg, har nydt alkohol eller er påvirket af euforiserende stoffer eller medicin.
- ▶ Brug lange, tunge bukser, fast fodtøj og handsker. Brug ikke vidt tøj, smykker, korte bukser, sandaler eller arbejd barfodet. Bind langt hår over skulderhøjde sammen, så det ikke kan blive fanget i bevægelige dele.
- ▶ **Brug beskyttelsesbriller og høreværn, når haveværktøjet betjenes.**

48 | Dansk

- ▶ Sørg for at stå sikkert og stabilt på jorden. Overanstreng dig ikke.
- ▶ Brug aldrig trimmeren, mens personer, især børn eller kæledyr, er i umiddelbar nærhed.
- ▶ Brugeren er ansvarlig for ulykker og skader, der sker på andre mennesker eller deres ejendom.
- ▶ Vent, til de roterende skæreelementer står helt stille, før de berøres. Skæreelementerne fortsætter med at rotere, efter at trimmeren er blevet slukket, hvilket kan føre til kvæstelser.
- ▶ Arbejd kun i dagslys eller i god kunstig belysning.
- ▶ Arbejd ikke med trimmeren, hvis det er dårligt vejr, især ikke hvis der er tegn på uvejr.
- ▶ Brug af trimmeren i vådt græs reducerer arbejdsydelsen.
- ▶ Sluk altid for trimmeren, når den transporteres fra/til arbejdsstedet.
- ▶ Tænd kun for trimmerne, når dine hænder og fødder er langt nok væk fra de roterende skæreelementer.
- ▶ **Pas på – rør ikke ved den roterende klippetråd.**
- ▶ Sørg for, at hverken hænder eller fødder kommer i nærheden af de roterende skæreelementer.
- ▶ Brug aldrig skæreelementer af metal til denne trimmer.
- ▶ Kontroller og vedligehold trimmeren med regelmæssige mellemrum.
- ▶ Lad kun trimmeren blive repareret på autoriserede serviceværksteder.
- ▶ Sikre altid, at ventilationsåbningerne er frie for ophobet græs.
- ▶ Beskyt dig mod kvæstelser fra den indbyggede kniv, der skærer tråden af i længden. Drej altid trimmeren efter påfyldning/efterføring af tråden, så den står i vandret arbejdsposition, før du tænder for den.
- ▶ Sluk for haveværktøjet og træk altid elstikket ud af stikdåsen:
 - før haveværktøjet forlades
 - før spolen udskiftes
 - hvis ledningen har viklet sig ind,
 - før trimmeren rengøres eller før der arbejdes på trimmeren
- ▶ Træk stikket ud, når arbejdet er færdigt, og kontroller haveværktøjet for beskadigelser.
- ▶ Opbevar haveværktøjet et sikkert, tørt sted, uden for børns rækkevidde. Stil ikke genstande på haveværktøjet.
- ▶ Skift for en sikkerheds skyld slidte eller beskadigede dele.
- ▶ Sørg for kun at montere reservedele, der er godkendt af Bosch.
- ▶ **Tag aldrig haveværktøjet i brug, uden at de tilhørende dele er monteret.**

Elektrisk sikkerhed

- ▶ **Sluk for haveværktøjet og træk elstikket ud, før du trykker på knappen til den manuelle trådfremføring (se Fig. 9). Denne knap bør kun bruges, hvis skæretråden har sat sig fast.**
- ▶ **Pas på! Sluk for haveværktøjet og træk stikket ud, før vedligeholdelses- eller rengøringsarbejdet startes. Gør det samme, hvis elledningen er beskadiget, hvis der er**

blevet skåret i den eller hvis den har viklet sig sammen.

Dit haveværktøj er for din egen sikkerheds skyld beskyttelsesisoleret og har ikke brug for nogen jordforbindelse. Driftsspændingen er 230 V AC, 50 Hz (for ikke-EU-lande også 220 V eller 240 V). Brug kun godkendte forlængerledninger. Nærmere oplysninger fås ved henvendelse til din nærmeste autoriserede forhandler.

For at øge sikkerheden skal du bruge en FI-kontakt (RCD) med en fejlstrøm på maks. 30 mA. Denne FI-kontakt bør altid kontrolleres før brug.

Hold netkablet og forlængerledningen væk fra bevægelige dele og undgå enhver form for beskadigelser af kablet/ledningen for at undgå kontakt med spændingsførende dele.

Kabelforbindelser (elstik og stikdåser) skal være tørre og må ikke ligge på jorden.

Netkablet og forlængerledningen skal kontrolleres for beskadigelser med regelmæssige mellemrum og må kun benyttes, hvis de er i fejlfri tilstand.

Er værktøjets netkabel beskadiget, må det kun repareres på et autoriseret Bosch-værksted.

Brug kun godkendte forlængerledninger.

Brug kun forlængerledninger eller kabeltromler, der overholder bestemmelserne i standarderne EN 61242 / IEC 61242 eller IEC 60884-2-7.

Hvis du har brug for en forlængerledning til drift af værktøjet, skal følgende ledningstværsnit overholdes:

- Ledningstværsnit 1,25 mm² eller 1,5 mm²
- Maks. længde 30 m til forlængerledninger eller 60 m til kabeltromler med FI-relæ

Henvi sning: Hvis der benyttes en forlængerledning, skal denne – som beskrevet under sikkerhedsforskrifterne – være forsynet med en jordledning, der skal være forbundet med jordledningen til det elektriske anlæg via stikket.

Hvis du er i tvivl: Kontakt en uddannet elektriker eller henvend dig til det nærmeste Bosch serviceværksted.



VÆR FORSIGTIG: Ikke forskriftsmæssige forlængerledninger kan være farlige.

Forlængerledning, stik og kobling skal være vandtætte og de skal være godkendt til udendørs brug.

Tips vedr. produkter, der **ikke sælges i GB:**







PAS PÅ: For din sikkerheds skyld er det nødvendigt, at stikket på haveværktøjet forbindes med forlængerledningen. Koblingen på forlængerledningen skal være beskyttet mod stænk vand, være fremstillet af gummi eller være overtrukket med gummi. Forlængerledningen skal benyttes med en trækafslutning.



Symboler

De efterfølgende symboler er af betydning for at kunne læse og forstå brugsanvisningen. Læg mærke til symbolerne og overhold deres betydning. En rigtig forståelse af symbolerne er med til at sikre en god og sikker brug af haveværktøjet.

Symbol	Betydning
	Brug beskyttelseshandsker

50 | Dansk

Symbol	Betydning
	Bevægelsesretning
	Reaktionsretning
	Vægt
	Start
	Stop
	Tilladt handling

Symbol	Betydning
	Forbudt handling
CLICK!	Hørbar støj
	Tilbehør/reservedele

Beregnet anvendelse

Apparatet er beregnet til at klippe græs og ukrudt indtil en højde på 125 mm, som ikke kan fjernes af græsslåmaskinen.

Apparatet er ikke beregnet til kantskæring, da det ikke er udstyret til at kunne klare et sådant arbejde.

Den beregnede anvendelse gælder omgivelsestemperaturer på mellem 0 °C og 40 °C.

Tekniske data

Græstrimmer		ART 23 SL	ART 26 SL	ART 2300	ART 23-28
Typenummer		3 600 HA5 0..	3 600 HA5 1..	3 600 HA5 0..	3 600 HA5 0..
Nom. forbrug	W	280	280	280	280
Omdrejningstal, ubelastet	min ⁻¹	12500	12500	12500	12500
Skærtrådens diameter	mm	1,6	1,6	1,6	1,6
Snitdiameter	cm	23	26	23	23
Trådspolens kapacitet	m	4	4	4	4
Vægt svarer til EPTA-Procedure 01:2014	kg	1,7	1,8	1,7	1,7
Beskyttelsesklasse		□/II	□/II	□/II	□/II

Serienummer se typeskilt på haveværktøjet

Angivelserne gælder for en nominal spænding [U] på 230 V. Disse angivelser kan variere ved afvigende spændinger og i landespecifikke udførelser.

Støj-/vibrationsinformation

Støjemissionsværdier bestemt iht. EN 50636-2-91.

	3 600 ...	HA5 0..	HA5 1..	HA5 0..	HA5 0..
Maskinens A-vurderede støjniveau er typisk:					
Lydtryksniveau	dB(A)	84	86	84	84
Lydeffektniveau	dB(A)	91	92	91	91
Usikkerhed K	dB	=2	=2	=2	=2

Brug høreværn!

Samlede vibrationsværdier a_h (vektorsum for tre retninger) og usikkerhed K beregnet iht. EN 50636-2-91:

	3 600 ...	HA5 0..	HA5 1..	HA5 0..	HA5 0..
Svingningsemissionsværdi a_h	m/s ²	<2,5	<2,5	<2,5	<2,5
Usikkerhed K	m/s ²	=1,5	=1,5	=1,5	=1,5

Montering og drift

- ▶ Er beskyttelsesskærmen og skaftet samlet, må de ikke mere demonteres.
- ▶ Tilslut ikke haveværktøjet til stikdåsen, så længe det ikke er samlet helt.

- ▶ Klippetråden fortsætter med at rotere i et par sekunder, efter at græstrimmeren er afbrudt. Vent, til motoren/skærtråden står helt stille, før græstrimmeren tændes igen.
- ▶ Sluk og tænd ikke for trimmeren hurtigt efter hinanden.
- ▶ Fjern fastsiddende græs fra spoleafdækningen, hvis tråden eller spolen skal erstattes.

► **Det anbefales at bruge skærelementer, der er godkendt af Bosch. Ved andre skærelementer kan skæresultatet afvige.**

Kontroller, at fastgørelsesskruen til beskyttelseshætten sidder fast, før apparatet tages i brug.

Kontroller, at skaftet er forbundet rigtigt, før apparatet tages i brug.

Skæretråden fremføres automatisk og skæres i længde, når haveværktøjet tændes og slukkes.

Handlingsmål	Fig.	Side
Leveringsomfang	1	198
Fjernelse af transportsikringen	2	198
Rør samles	3	199
Montering af beskyttelseskærm	4	199

Handlingsmål	Fig.	Side
Forlængerledning anbringes		
Tænd/sluk	5	200
Halvautomatisk fremføring af skæretråden med 8 mm, når værktøjet tændes og slukkes	6	200
Trådspole demonteres	7	201
Trådspole monteres	8	201
Skæretråd fremføres manuelt vha. knappen	9	202
Vedligeholdelse, rengøring og opbevaring	10	202
Valg af tilbehør	11	203

Fejlsøgning



Symptom	Mulig årsag	Afhjælpning
Græstrimmeren arbejder ikke	Strøm er afbrudt	Kontroller og tænd for strømmen
	Stikkontakt er defekt	Prøv en anden stikkontakt
	Forlængerledning er beskadiget	Ledning kontrolleres og skiftes, hvis den er beskadiget
	Defekt/sprunget sikring	Udskift sikring
Græstrimmeren arbejder med afbrydelser	Forlængerledning er beskadiget	Ledning kontrolleres og skiftes, hvis den er beskadiget Kontakt serviceforhandleren
	Haveværktøjets indvendige ledninger er beskadiget	Kontakt serviceforhandleren
Trimmermotorens omdrejningstal reduceres meget	Græsset er for højt	Klip græsset i flere omgange
Græstrimmer skærer ikke	Skæretråd er for kort/brækket	Skæretråd fremføres manuelt vha. knappen (se Fig. 9)
	Trådspole tom	Erstat trådspole
Skæretråd fremføres ikke	Skæretråd er for kort/brækket	Skæretråd fremføres manuelt vha. knappen (se Fig. 9)
	Skæretråd viklet ind i spolen	Kontroller trådspole og vikl evt. skæretråd op igen
	Trådspole tom	Erstat trådspole
Skæretråd trækkes tilbage ind i spole	Skæretråd er for kort/brækket	Opvikl trådspole igen
Skæretråd bliver ved med at brække	Skæretråd viklet ind i spolen	Kontroller trådspole og vikl evt. skæretråd op igen
	Ukorrekt håndtering af græstrimmer	Trim kun med spidsen af skæretråden; undgå berøring af sten, vægge og andre faste genstande. Fremfør skæretråd regelmæssigt for at bruge hele snitdiametere.

52 | Svenska

Kundeservice og brugerrådgivning

www.bosch-garden.com

Det 10-cifrede typenummer på haveværktøjets typeskilt skal altid angives ved forespørgsler og bestilling af reservedele.

Dansk

Bosch Service Center
Telegrafvej 3
2750 Ballerup
På www.bosch-pt.dk kan der online bestilles reservedele eller oprettes en reparations ordre.
Tlf. Service Center: 44898855
Fax: 44898755
E-Mail: vaerktoej@dk.bosch.com

Bortskaffelse



Smid ikke haveværktøjet ud sammen med det almindelige husholdningsaffald!

Gælder kun i EU-lande:

Iht. det europæiske direktiv 2012/19/EU om affald af elektrisk og elektronisk udstyr (WEEE) og omsætning af dette til national ret skal kasseret elektrisk og elektronisk udstyr indsamles separat og genbruges iht. gældende miljøforskrifter.

Ret til ændringer forbeholdes.

Svenska

Säkerhetsanvisningar

Obs! Läs noggrant igenom anvisningarna. Gör dig förtrogen med trädgårdsredskapets manöverorgan och dess korrekta användning. Förvara bruksanvisningen för senare behov.

Förklaring till bildsymbolerna



Allmän varning för riskmoment.



Läs noga igenom bruksanvisningen.



Se till att personer som står i närheten inte skadas av föremål som eventuellt slungas ut.



Varning: Håll ett betryggande avstånd från trädgårdsredskapet när det är igång.



Koppla från grästrimmern och dra stickproppen ur nätuttaget innan du ställer in eller rengör redskapet, om kabeln blivit hängande eller när gräs-



trimmern även under en kort tid lämnas utan uppsikt. **Håll nätsladden på betryggande avstånd från skärelementen.**



Bär hörselskydd och skyddsglasögon.



Använd inte trimmern vid regn och låt den inte heller stå ute i regn.

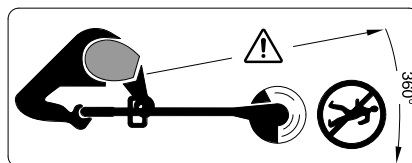

Se till att personer som står i närheten inte skadas av föremål som eventuellt slungas ut.

Varning: Håll ett betryggande avstånd från trädgårdsredskapet när det är igång.

Användning

- Låt aldrig barn eller personer som inte är förtrogena med bruksanvisningen använda trädgårdsredskapet. Nationella föreskrifter begränsar eventuellt tillåten ålder för användning. När trädgårdsredskapet inte används ska det förvaras oåtkomligt för barn.

- ▶ Trädgårdsredskapet får inte användas av person (inklusive barn) med begränsad fysisk, sensorisk eller psykisk förmåga och/eller som saknar den erfarenhet och kunskap som krävs för hantering. Undantag görs om personen övervakas av en ansvarig person som kan undervisa i trädgårdsredskapets användning. Barn bör övervakas för att säkerställa att de inte leker med trädgårdsredskapet.
- ▶ Använd aldrig trädgårdsredskapet när personer, speciellt då barn eller husdjur, uppehåller sig i närheten.
- ▶ Trimmern får inte användas om kåpor och skyddsutrustningar saknas eller skadats eller om dessa monterats i fel läge.
- ▶ Innan trädgårdsredskapet tas i bruk kontrollera att strömförsörjningskabeln resp. skarvsladden inte skadats eller åldrats. Om nätsladden under arbetet skadats, dra genast stickproppen ur nätuttaget. **BERÖR INTE NÄTSLADDEN INNAN DU DRAGIT UR STICKPROPPEN.** Använd inte grästrimmern om nätsladden är skadad eller sliten.
- ▶ Innan trädgårdsredskapet tas i bruk och efter eventuella slag kontrollera att det inte slitits eller skadats, låt vid behov repareras.
- ▶ Använd inte trädgårdsredskapet när du är trött eller om du är påverkad av alkohol, droger eller mediciner.
- ▶ Använd tjocka långbyxor, stadiga skor och handskar. Undvik alltid vida kläder, lösa smycken, korta byxor, sandaler och arbeta inte barfota.
- Bind upp långt hår över skuldrorna för att undvika att håret dras in av rörliga delar.
- ▶ **Under arbetet med trädgårdsredskapet använd skyddsglasögon och hörselskydd.**
- ▶ Se till att du står stadigt och håller balansen. Överansträng dig inte.
- ▶ Använd aldrig trimmern när personer, speciellt då barn eller husdjur, uppehåller sig i närheten.
- ▶ Användaren eller ägaren ansvarar för olyckor och skador som drabbar andra människor eller deras egendom.
- ▶ Vänta tills redskapets alla roterande delar stannat fullständigt innan du berör dem. Skärelementen roterar en stund efter det trimmern stängts av och detta kan leda till kroppsskada.
- ▶ Arbeta endast i dagsljus eller vid god belysning.
- ▶ Vid dåligt väder, speciellt om åskväder väntas, får trimmern inte användas.
- ▶ Om trimmern används i vått gräs minskar arbetseffekten.
- ▶ Koppla från trimmern innan den transporteras från ett ställe till ett annat.
- ▶ Koppla på trimmern först sedan händerna och fötterna är på betryggande avstånd från roterande skärelement.
- ▶ **Se upp – berör inte roterande skärtråd.**
- ▶ För inte händerna eller fötterna mot roterande skärelement.
- ▶ Använd aldrig skärelement i metall för denna trimmer.

54 | Svenska

- ▶ Kontrollera och underhåll trimmern regelbundet.
- ▶ Trimmern får repareras endast i en auktoriserad serviceverkstad.
- ▶ Kontrollera att ventilationsöppningarna är fria och rena.
- ▶ Se upp för kniven som skär av tråden till lämplig längd. Efter påfyllning/utmatning av tråden och före påkoppling sväng alltid trimmern till vågrätt arbetsläge.
- ▶ Koppla från trädgårdsredskapet och dra stickproppen ur nätuttaget:
 - när du lämnar trädgårdsredskapet utan uppsikt
 - innan spolen byts ut
 - när nätsladden blivit tilltrasslad,
 - före rengöring eller om arbeten utförs på trimmern
- ▶ Dra efter varje arbetsoperation ur stickproppen och kontrollera att trädgårdsredskapet inte skadats.
- ▶ Förvara trädgårdsredskapet på ett säkert och torrt ställe utom räckhåll för barn. Ställ inte upp andra föremål på trädgårdsredskapet.
- ▶ Av säkerhetsskäl ska slitna eller skadade delar bytas ut.
- ▶ Kontrollera att reservdelarna är av Bosch-fabrikat.
- ▶ **Före start av trädgårdsredskapet kontrollera att alla tillhörande delar finns monterade.**

Elektrisk säkerhet

- ▶ **Koppla från trädgårdsredskapet och dra stickproppen ur nätuttaget innan du trycker på knappen för manuell trådmatning (se bild 9).**

Knappen bör endast användas då skärtråden trasslat till sig.

- ▶ **Obs! Före serviceåtgärder eller rengöring stäng av trädgårdsredskapet och dra ur stickproppen. Detta gäller även om nätsladden skadats eller är tilltrasslad.**

Trädgårdsredskapet är skyddsisolerat och kräver därför ingen jordning. Driftspänningen är 230 V AC, 50 Hz (för icke EU-länder även 220 V eller 240 V). Använd endast godkända skarvsladdar. För information kontakta auktoriserad kundservice.

För ökad säkerhet använd en FI-jordfelsbrytare (RCD) med en utlösningström på högst 30 mA. Denna FI-brytare skall kontrolleras före varje användning.

Håll nät- och skarvsladden på avstånd från rörliga delar och hindra sladdarnas skada för att undvika kontakt med spänningsförande delar.

Sladdkontaktdon (stickproppar och nätuttag) ska vara torra och får inte ligga på marken.

Nät- och skarvsladden måste regelbundet kontrolleras avseende skador och får endast användas i felfritt tillstånd.

Om verktygets nätsladd skadats får den repareras endast i en auktoriserad Bosch-verkstad.

Använd endast godkända skarvsladdar. Använd endast skarvsladdar, ledningar och kabelvindor som uppfyller EN 61242 / IEC 61242 eller IEC 60884-2-7 villkor.

För en eventuellt behövlig skarvsladd till verktyget krävs följande ledartvårsnitt:

- Ledararea 1,25 mm² eller 1,5 mm²
- Maximal längd för en skarvsladd är 30 m och för en kabelvinda med FI-jordfelsbrytare 60 m.

Anvisning: Om en skarvsladd används måste den – enligt beskrivning i säkerhetsföreskrifterna – ha en skyddsledare som via stickproppen anslutits till skyddsledaren i elsystemet.

I tveksamma fall hör med en utbildad elektriker eller närmaste Bosch servicestation.



SE UPP: Skarvsladdar av annat slag kan innebära fara. Skarvsladden, stickproppen

och kontaktdonen måste vara vattentäta och godkända för användning utomhus.

Anvisningar för produkter som **inte säljs i GB:**

OBSERVERA: För din säkerhet krävs att trädgårdsredskapets stickpropp ansluts till skarvsladden. Skarvsladdens koppling måste skyddas mot stänkvatten, bestå av gummi eller ha gummimantel. Skarvsladden ska vara försedd med dragavlastning.

Symboler

Symbolerna nedan är viktiga för att kunna läsa och förstå bruksanvisningen. Lägg symbolerna och deras betydelse på minnet. Korrekt tolkning av symbolerna bidrar till bättre och säkrare användning av trädgårdsredskapet.

Symbol	Betydelse
	Bär skyddshandskar
	Rörelseriktning
	Reaktionsriktning
	Vikt
	Inkoppling
	Urkoppling
	Tillåten hantering
	Förbjuden handling
	Hörbart ljud
	Tillbehör/reservdelar

Ändamålsenlig användning

Redskapet är avsett för trimning av gräs och ogräs upp till en höjd av 125 mm, som inte kan nås med gräsklipparen.

Redskapet är inte avsett för trimning av kanter, då det inte utrustats för det.

Elredskapet kan användas vid en omgivningstemperatur mellan 0 °C och 40 °C.

Tekniska data

Grästrimmer		ART 23 SL	ART 26 SL	ART 2300	ART 23-28
Produktnummer		3 600 HA5 0..	3 600 HA5 1..	3 600 HA5 0..	3 600 HA5 0..
Märkeffekt	W	280	280	280	280
Tomgångsvarvtal	min ⁻¹	12500	12500	12500	12500
Skärträdens diameter	mm	1,6	1,6	1,6	1,6
Klippediameter	cm	23	26	23	23
Trädspolens kapacitet	m	4	4	4	4
Vikt enligt EPTA-Procedure 01:2014	kg	1,7	1,8	1,7	1,7
Skyddsklass		□/II	□/II	□/II	□/II
Serienummer		se dataskylten på trädgårdsredskapet			

Uppgifterna gäller för en märkspänning på [U] 230 V. Vid avvikande spänning och för utföranden i vissa länder kan uppgifterna variera.

56 | Svenska

Buller-/vibrationsdata

Bullernivåvärde förmedlas enligt EN 50636-2-91.

Verktygets A-vägda ljudnivå är i typiska fall:

Ljudtrycksnivå

Ljudeffektnivå

onoggrannhet K

Använd hörselskydd!

Totala vibrationsemissionsvärden a_h (vektorsumma ur tre riktningar) och osäkerhet K framtagna enligt EN 50636-2-91:Vibrationsemissionsvärde a_h

osäkerhet K

	3 600 ...	HA5 0..	HA5 1..	HA5 0..	HA5 0..
Ljudtrycksnivå	dB(A)	84	86	84	84
Ljudeffektnivå	dB(A)	91	92	91	91
onoggrannhet K	dB	=2	=2	=2	=2
Vibrationsemissionsvärde a_h	m/s^2	< 2,5	< 2,5	< 2,5	< 2,5
osäkerhet K	m/s^2	= 1,5	= 1,5	= 1,5	= 1,5

Montering och drift

- ▶ Om skyddshuven är monterad ihop med skaftet, får de inte mera demonteras.
- ▶ Trädgårdsredskapet får anslutas till nätuttaget först sedan det monterats fullständigt.
- ▶ Efter frånkoppling av grästrimmern roterar skärtråden ännu några sekunder. Vänta tills motorn/skärtråden stannat innan grästrimmern återinkopplas.
- ▶ Koppla inte från och på i korta intervaller.
- ▶ Avlägsna alla gräsrester från spolkåpan innan tråden eller spolen byts.
- ▶ Vi rekommenderar att endast använda knivar som Bosch godkänt. Om andra knivar används kan resultatet avvika.

Granska före användning att skyddshuvens fästskruv är fastspänd.

Kontrollera för användning att skaftet är rätt monterat.

Vid in- och urkoppling av trädgårdsredskapet matas skärtråden automatiskt och skärs till rätt längd.

Handlingsmål	Figur	Sida
Leveransen omfattar	1	198
Borttagning av transportsäkring	2	198
Foga ihop röret	3	199
Montering av skyddskåpa	4	199
Anslut skarvsladden		
In-/urkoppling	5	200
Halvautomatisk matning av skärtråden 8 mm vid in- och urkoppling	6	200
Demontera trädspolen	7	201
Montera trädspolen	8	201
Manuell matning av skärtråden med hjälp av knappen	9	202
Underhåll, rengöring och lagring	10	202
Välj tillbehör	11	203

Felsökning



Symptom	Möjlig orsak	Åtgärd
Grästrimmern fungerar inte	Nätspänning saknas	Kontrollera och slå på
	Nätuttaget defekt	Använd ett annat nätuttag
	Skarvsladden har skadats	Kontrollera kabeln och byt ut om den skadats
	Säkring	Byt ut säkringen
Grästrimmern går med avbrott	Skarvsladden har skadats	Kontrollera kabeln och byt ut om den skadats
	Trädgårdsredskapets inre kablar defekta	Uppsök kundservicen
Trimmermotorns varvtal faller kraftigt	För högt gräs	Klipp i steg

Symptom	Möjlig orsak	Åtgärd
Grässtrimmern skär inte	Skärtråden är för kort/brusten	Mata skärtråden manuellt med hjälp av knappen (se bilden 9)
	Trådspolen är tom	Byt trådspolen
Skärtråden matas inte fram	Skärtråden är för kort/brusten	Mata skärtråden manuellt med hjälp av knappen (se bilden 9)
	Skärtråden är intrasslad i spolen	Kontrollera trådspolen och linda vid behov på nytt upp skärtråden
	Trådspolen är tom	Byt trådspolen
Spolen drar tillbaka in skärtråden	Skärtråden är för kort/brusten	Linda upp tråden på nytt
Skärtråden brister fortfarande	Skärtråden är intrasslad i spolen	Kontrollera trådspolen och linda vid behov på nytt upp skärtråden
	Grässtrimmern hanteras på fel sätt	Trimma endast med skärtrådens spets, undvik kontakt med stenar, väggar eller andra hårda föremål. Mata regelbundet ut skärtråden så att hela skärdiametern utnyttjas.

Kundtjänst och användarrådgivning

www.bosch-garden.com

Var vänlig ange vid förfrågningar och reservdelsbeställningar produktnumret som består av 10 siffror och som finns på trädgårdsredskapets typskylt.

Svenska

Bosch Service Center
Telegrafvej 3
2750 Ballerup
Danmark
Tel.: (08) 7501820 (inom Sverige)
Fax: (011) 187691

Avfallshantering



Släng inte trädgårdsredskap i hushållsavfall!

Endast för EU-länder:

Enligt det europeiska direktivet 2012/19/EU för elektriska och elektroniska apparater och dess modifiering till nationell lag måste obrukbara elektriska och elektroniska apparater omhändertas separat och lämnas in för återvinning på miljövänligt sätt.

Ändringar förbehålles.

Norsk

Sikkerhetsinformasjon

OBS! Les nøye gjennom nedenstående instruksjoner. Gjør deg kjent med betjeningselementene og den korrekte bruken av hageredskapet. Ta godt vare på driftsinstruksen til senere bruk.

Forklaring av bildesymbolene



Generell fareinformasjon.



Les gjennom denne driftsinstruksen.



Pass på at personer som står i nærheten ikke skades av fremmedlegemer som slynges bort.



Advarsel: Pass på å holde sikker avstand til hageredskapet mens du arbeider.

58 | Norsk



Slå av gresstrimmeren og trekk nettstøpselet ut av stikkkontakten, før du foretar innstillinger på redskapet eller en rengjøring, hvis kabelen er blitt sittende fast eller hvis du bare for en kort stund lar gresstrimmeren stå uten oppsyn. **Hold strømkabelen unna skjæreverktøyet.**



Hold strømkabelen unna skjæreverktøyet.



Bruk vernebriller og hørselvern.



Ikke trim i regnvær og la ikke trimmeren stå utendørs i regnvær.

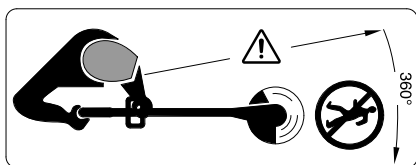

Pass på at personer som står i nærheten ikke skades av fremmedlegemer som slynges vekk.

Advarsel: Pass på å holde sikker avstand til hageredskapet mens du arbeider.

Betjening

- ▶ La aldri barn eller personer som ikke er kjent med disse instruksene få lov til å bruke hageredskapet. Nasjonale forskrifter innskrenker eventuelt brukers alder. Oppbevar hageredskapet utilgjengelig for barn når det ikke er i bruk.
- ▶ Dette hageredskapet er ikke beregnet til å brukes av personer (inkludert barn) med innskrenkede fysiske, sensoriske eller intellektuelle evner eller manglende erfaring og/eller manglen-

de kunnskaper, hvis de ikke er under oppsyn eller får instruksjoner om bruken av en person som er ansvarlig for deres sikkerhet.

Barn må være under oppsyn for å forhindre at de leker med hageredskapet.

- ▶ Bruk aldri hageredskapet mens det oppholder seg personer, spesielt barn eller husdyr i umiddelbar nærhet.
- ▶ Bruk aldri trimmeren med manglende eller skadde deksler eller beskyttelsesinnretninger eller hvis disse ikke er riktig posisjonert.
- ▶ Kontroller strømforsynings- hhv. forlengelseskabelen for skader eller tegn på aldring. Hvis kabelen blir skadet under bruk, trekk straks støpselet ut av stikkkontakten. **IKKE BERØR KABELEN FØR DEN ER TRUKKET UT.** Ikke bruk gresstrimmeren hvis kabelen er skadet eller slitt.
- ▶ Undersøk hageredskapet før bruk og etter et slag for avslitning eller skader og la disse om nødvendig repareres.
- ▶ Ikke bruk hageredskapet når du er trøtt eller syk eller påvirket av alkohol, narkotika eller medikamenter.
- ▶ Bruk lange, kraftige bukser, solide sko og hansker. Ikke bruk vide klær, smykker, korte bukser, sandaler eller arbeid ikke barfot. Bind langt hår sammen over skulderhøyde for å unngå at det blir viklet inn i bevegelige deler.
- ▶ **Bruk vernebriller og hørselvern når du betjener hageredskapet.**
- ▶ Stå stabilt og alltid med balanse. Overanstreng deg ikke.

- ▶ Bruk aldri trimmeren mens det oppholder seg personer, spesielt barn eller husdyr i umiddelbar nærhet.
 - ▶ Brukeren er ansvarlig for uhell eller skader på andre mennesker eller deres eiendom.
 - ▶ Vent til det roterende skjæreverktøyet har stanset helt før du tar på det. Skjæreverktøyet roterer fremdeles videre etter at trimmeren er slått av og kan føre til skader.
 - ▶ Arbeid kun i dagslys eller ved bra kunstig lys.
 - ▶ Du må ikke arbeide med trimmeren i dårlig vær, spesielt når det trekker opp til torden.
 - ▶ Bruken av trimmeren i vått gress reduserer arbeidseffekten.
 - ▶ Slå av trimmeren når den transporteres fra/til arbeidsflaten.
 - ▶ Slå trimmeren bare på når hendene og føttene dine er langt nok borte fra roterende skjæreverktøy.
 - ▶ **Forsiktig – ikke berør den roterende trimmertråden.**
 - ▶ Kom ikke i nærheten av roterende skjæreverktøy med hender og føtter.
 - ▶ Bruk aldri skjæreverktøy av metall for denne trimmeren.
 - ▶ Kontroller og vedlikehold trimmeren regelmessig.
 - ▶ La trimmeren bare repareres av autoriserte serviceverksteder.
 - ▶ Pass alltid på at ventilasjonsspaltene er frie for gressrester.
 - ▶ Beskytt deg mot skader ved den innebygde kniven som kapper tråden til passende lengde. Drei trimmeren etter påfylling/mating av tråden alltid i vannrett arbeidsposisjon før du slår den på.
 - ▶ Slå av hageredskapet og trekk støpselet ut av stikkontakten:
 - alltid når du lar hageredskapet stå uten oppsyn
 - før utskifting av spolen
 - når kabelen er blitt floket
 - før rengjøringen, eller når det arbeides på trimmeren
 - ▶ Trekk ut støpselet etter arbeidet og kontroller hageredskapet for skader.
 - ▶ Hageredskapet må oppbevares på et sikkert, tørt sted, utilgjengelig for barn. Sett ikke andre gjenstander på hageredskapet.
 - ▶ Skift for sikkerhets skyld slitte eller skadede deler ut.
 - ▶ Pass på at deler som skal skiftes ut er fra Bosch.
 - ▶ **Ta aldri hageredskapet i bruk uten at de tilhørende deler er montert.**
- ### Elektrisk sikkerhet
- ▶ **Slå av hageredskapet og trekk ut stikkontakten før du betjener knappen for den manuelle trådmatningen (se bilde 9). Denne knappen bør bare brukes ved floket trimmertråd.**
 - ▶ **OBS! Før vedlikeholds- eller rengjøringsarbeider utføres, må du slå av hageredskapet og trekke ut støpselet. Det samme gjelder hvis strømledningen er skadet, kuttet eller oppviklet.**
- Hageredskapet er til sikkerhet dobbeltisolert og trenger ingen jording. Driftsspenningen er 230 V AC, 50 Hz (for ikke-EU-land også 220 V eller 240 V).

Bruk bare godkjente skjøtekabler. Informasjon får du hos din autoriserte kundeservice.

Bruk for å øke sikkerheten en jordfeilbryter (RCD) med en feilstrøm på maksimal 30 mA. Denne feilstrømbryteren bør kontrolleres før hver bruk.

Hold nett- og skjøtekabler borte fra bevegelige deler og unngå enhver skade på kablene for å unngå kontakt med strømledende deler.

Ledningsforbindelser (nettstøpsel og stikkontakter) bør være tørre og ikke ligge på bakken.

Nett- og skjøtekabler skal regelmessig kontrolleres for tegn på skader og må bare brukes i feilfri tilstand.

Når nettkabelen til redskapet er skadet, må den bare repareres av et autorisert Bosch-verksted.

Bruk bare godkjente skjøtekabler.

Bruk bare skjøtekabler, skjøteledninger eller kabeltromler som er i samsvar med standardene EN 61242 / IEC 61242 eller IEC 60884-2-7.

Hvis du vil bruke en skjøtekabel for drift av redskapet, er det nødvendig med følgende ledertverrsnitt:

- Ledertverrsnitt 1,25 mm² eller 1,5 mm²
- Maksimal lengde 30 m for skjøtekabler eller 60 m for kabeltromler med FI-feilstrøm-vernebryter

Merk: Hvis det brukes en skjøteledning må denne ha en jordingstråd – som beskrevet i sikkerhetsforskriftene – som via støpselet er forbundet med jordingstråden i det elektriske anlegget.

I tvilstilfeller må du spørre en utdannet elektriker eller nærmeste Bosch serviceverksted.



OBS! Ikke forskriftsmessige skjøteledninger kan være farlige. Skjøteledninger, støpsler og koblinger må være vanntette modeller som er godkjent for utendørs bruk.

Informasjon for produkter som **ikke selges i GB:**

OBS! For din egen sikkerhet er det nødvendig at støpselet på hageredskapet forbindes med skjøteledningen. Koplingen til skjøteledningen må være beskyttet mot vannsprut, bestå av gummi eller ha gummitrekk. Skjøteledningen må brukes med strekkavlastning.

Symboler

Nedenstående symboler er viktige for lesing og forståelse av driftsinstruksen. Legg merke til symbolene og deres betydning. En riktig tolkning av symbolene hjelper deg med å bruke hageredskapet på en bedre og sikrere måte.

Symbol	Betydning
	Bruk vernehansker
	Bevegelsesretning
	Reaksjonsretning
	Vekt
	Innkobling
	Utkobling
	Tillatt aksjon
	Dette er forbudt
	Hørbar støy
	Tilbehør/reservedeler

Formålmessig bruk

Redskapet er bestemt til klipping av gress og ugress opptil en høyde på 125 mm som ikke kan nås av gressklipperen.

Redskapet er ikke bestemt til kantklipping, da det ikke er utstyrt for denne anvendelsen.

Den er beregnet til bruk i en omgivelsestemperatur på mellom 0 °C og 40 °C.

Tekniske data

Gresstrimmer		ART 23 SL	ART 26 SL	ART 2300	ART 23-28
Produktnummer		3 600 HA5 0..	3 600 HA5 1..	3 600 HA5 0..	3 600 HA5 0..
Opptatt effekt	W	280	280	280	280
Tomgangsturtall	min ⁻¹	12500	12500	12500	12500
Diameter trimmertråd	mm	1,6	1,6	1,6	1,6
Snittdiameter	cm	23	26	23	23
Kapasitet av trådspolen	m	4	4	4	4
Vekt tilsvarende EPTA-Procedure 01:2014	kg	1,7	1,8	1,7	1,7
Beskyttelsesklasse		□/II	□/II	□/II	□/II
Serienummer		se typeskiltet på hageredskapet			
Informasjonene gjelder for nominell spenning [U] på 230 V. Ved avvikende spenning og på visse nasjonale modeller kan disse informasjonene variere noe.					

Støy-/vibrasjonsinformasjon

Støyutslippsverdier målt i henhold til EN 50636-2-91.	3 600 ...	HA5 0..	HA5 1..	HA5 0..	HA5 0..
Maskinens A-bedømte typiske støynivå er:					
lydtryknivå	dB(A)	84	86	84	84
lydeffektnivå	dB(A)	91	92	91	91
usikkerhet K	dB	=2	=2	=2	=2
Bruk hørselvern!					
Totale vibrasjonsverdier a _h (vektorsum for tre retninger) og usikkerhet K beregnet iht. EN 50636-2-91:					
Svingningsemissjonsverdi a _h	m/s ²	<2,5	<2,5	<2,5	<2,5
Usikkerhet K	m/s ²	=1,5	=1,5	=1,5	=1,5

Montering og drift

- ▶ Hvis vernebeskyttelse og skaft er montert sammen, må disse ikke lenger demonteres.
- ▶ Ikke kople hageredskapet til stikkkontakten så lenge det ikke er komplett montert.
- ▶ Etter utkopling av gresstrimmeren roterer trimmertråden fortsatt i noen sekunder. Vent, til motoren/trimmertråden står stille før du slår på gresstrimmeren på nytt.
- ▶ Ikke slå av og på igjen straks.
- ▶ Fjern gressrester fra spoledektelet før du skifter ut tråden eller spolen.
- ▶ Det anbefales bruk av skjæreverktøy godkjent av Bosch. Ved annet skjæreverktøy kan skjæresultatet avvike.

Kontroller før bruk at festeskruen for vernebeskyttelse sitter fast.

Kontroller før bruk riktig forbindelse av skaftet.

Trimmertråden mates automatisk ved inn- og utkopling av hageredskapet og kapper tråden til passende lengde.

Mål for aktiviteten	Bilde	Side
Leveranseomfang	1	198
Fjerning av transportsikringen	2	198
Sammensetting av rør	3	199
Montering av vernebeskyttelse	4	199
Montering av skjøteledningen		
Inn-/utkopling	5	200
Halvautomatisk mating av trimmertråden med 8 mm ved inn- og utkopling	6	200
Demontering av trådspolen	7	201
Montering av trådspolen	8	201
Mating av trimmertråden ved hjelp av knappen	9	202
Vedlikehold, rengjøring og lagring	10	202
Valg av tilbehør	11	203

62 | Norsk

Feilsøking



Symptomer	Mulig årsak	Utbedring
Gresstrimmeren går ikke	Nettspenningen finnes ikke	Sjekk og slå på
	Nett-stikkkontakten er defekt	Bruk en annen stikkontakt
	Skjøteledningen er skadet	Sjekk ledningen og skift den ut hvis den er skadet
	Sikringen er utløst	Utskifting av sikringen
Gresstrimmeren går rykkvis	Skjøteledningen er skadet	Sjekk ledningen og skift den ut hvis den er skadet Ta kontakt med kundeservice
	Interne kabelforbindelser i hageredskapet er defekt	Ta kontakt med kundeservice
Turtallet til trimmerens motor reduseres kraftig	For høyt gress	Klipp trinnsvis
Gresstrimmeren klipper ikke	Trimmertråden for kort/brukket	Mating av trimmertråden ved hjelp av knappen (se bilde 9)
	Trådspole tom	Skift ut trådspole
Trimmertråd mates ikke	Trimmertråden for kort/brukket	Mating av trimmertråden ved hjelp av knappen (se bilde 9)
	Trimmertråd floket i spolen	Kontroller trådspole og vikle om nødvendig trimmertråd opp på nytt
	Trådspole tom	Skift ut trådspole
Trimmertråd trekkes tilbake inn i spolen	Trimmertråden for kort/brukket	Vikle trådspolen opp på nytt
Trimmertråd brister fortsatt	Trimmertråd floket i spolen	Kontroller trådspole og vikle om nødvendig trimmertråd opp på nytt
	Ukorrekt håndtering av gresstrimmeren	Trim kun med trimmertrådens spiss; unngå å berøre steiner, vegger og andre faste gjenstander. Trimmertråden må mates regelmessig for å utnytte hele snittdiameteren.

Kundeservice og rådgivning ved bruk

www.bosch-garden.com

Ved alle forespørsler og reservedelsbestillinger må du oppgi det 10-sifrede produktnummeret som er angitt på hageredskapet's typeskilt.

Norsk

Robert Bosch AS
Postboks 350
1402 Ski
Tel.: 64 87 89 50
Faks: 64 87 89 55

Deponering



Hageredskaper må ikke kastes i vanlig søppel!

Kun for EU-land:

Jf. det europeiske direktivet 2012/19/EU vedr. gamle elektriske og elektroniske apparater og tilpassingen til nasjonale lover må gamle elektriske og elektroniske maskiner som ikke lenger kan brukes samles inn og leveres inn til en miljøvennlig resirkulering.

Retten til endringer forbeholdes.

Suomi

Turvallisuusohjeita

Huom! Lue seuraavat ohjeet tarkasti. Tutustu puutarhalaitteen käyttöelementteihin ja asianmukaiseen käyttöön. Säilytä käyttöohje huolellisesti myöhempää käyttöä varten.

Kuvatunnusten selitys



Yleiset varoitusohjeet.



Lue käyttöohje huolellisesti.



Varmista, että sivulle sinkoutuvat vieraat esineet eivät loukkaa lähellä seisovia ihmisiä.



Varoitus: Pidä turvallinen etäisyys puutarhalaitteeseen sen ollessa toiminnassa.



Pysäytä viimeistelyleikkuri ja irrota pistotulppa pistorasiasta ennen laitesäätöjä tai puhdistusta, kun johto on tarttunut kiinni tai jättäessäsi viimeistelyleikkurin ilman valvontaa edes hetkeksi. **Pidä verkkojohto kaukana leikkuuteristä.**



Älä työskentele sateessa äläkä jätä viimeistelyleikkuria ulos sateeseen.



Käytä kuulonsuojaimia ja suojalaseja.



Älä työskentele sateessa äläkä jätä viimeistelyleikkuria ulos sateeseen.

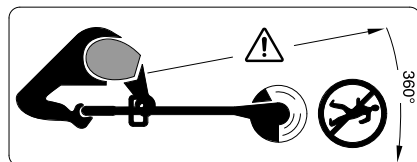

Varmista, että sivulle sinkoutuvat vieraat esineet eivät loukkaa lähellä seisovia ihmisiä.

Varoitus: Pidä turvallinen etäisyys puutarhalaitteeseen sen ollessa toiminnassa.

Käyttö

► Älä koskaan anna lasten tai henkilöiden, jotka eivät ole tutustuneet näihin ohjeisiin käyttää puutarhalaitetta. Kansalliset säännökset saattavat määrätä käyttäjän alaikärajan. Säilytä puutarhalaitte lasten ulottumattomissa, kun sitä ei käytetä.

► Tätä puutarhalaitetta eivät saa käyttää henkilöt (lapset mukaan lukien), joilla on rajalliset fyysiset, aistilliset tai henkiset kyvyt tahi puuttuva kokemus ja/tai puuttuva tieto paitsi, jos he ovat turvallisuudesta vastaavan henkilön valvonnassa tai saamassa häneltä ohjeita puutarhalaitteen oikeasta käytöstä.

Lapsia tulee valvoa varmistaakseen, etteivät he leiki puutarhalaitteen kanssa.

► Älä koskaan käytä puutarhalaitetta, kun henkilöitä, etenkin lapsia tai kotieläimiä on välittömässä läheisyydessä.

► Älä käytä viimeistelyleikkuria, jos sen suojukset tai suojalaitteet ovat vaurioituneet tai puuttuvat tai, jos ne on sijoitettu väärin.

► Tarkista ennen käyttöä, ettei verkkojohdossa tai jatkojohdossa ole vaurioita tai ikäänymisen merkkejä. Vedä heti pistotulppa irti pistorasiasta, jos johto vaurioituu työn aikana. **ÄLÄ**

KOSKETA JOHTOA, ENNEN KUIN OLET IRROTTANUT SEN. Älä käytä viimeistelyleikkuria, jos verkkojohto on vaurioitunut tai kulunut.

- ▶ Tarkista ennen käyttöä ja iskun jälkeen, ettei puutarhalaite ole kulunut tai vaurioitunut, ja korjauta se tarvittaessa.
- ▶ Älä kosketa liikkuvia vaarallisia osia, ennen kuin kone on kytketty irti sähköverkosta ja liikkuvat vaaralliset osat ovat pysähtyneet täysin.
- ▶ Käytä pitkälahkeisia ja vahvoja housuja, tukevia jalkineita ja suojakäsineitä. Älä käytä löysiä työvaatteita, koruja, lyhytlahkeisia housuja tai sandaaleja äläkä työskentele paljain jaloin. Sido pitkät hiukset yhteen yli olkakorkeuden, jotta ne eivät sotkeutuisi liikkuviin osiin.
- ▶ **Käytä suojalaseja ja kuulonsuojaimia, kun käytät puutarhalaitetta.**
- ▶ Säilytä aina tukeva asento ja tasapaino. Älä rasita itseäsi liikaa.
- ▶ Älä koskaan käytä viimeistelyleikkuria, jos ihmisiä, etenkin lapsia tai kotieläimiä ovat välittömässä läheisyydessä.
- ▶ Käyttäjä on vastuussa onnettomuuksista ja toisille ihmisille tai heidän omaisuudelleen aiheuttamistaan vaurioista.
- ▶ Odota, että kaikki pyörivät ja leikkaavat osat ovat pysähtyneet täysin, ennen kuin kosketat niitä. Leikkaavat osat pyörivät vielä viimeistelyleikkurin poiskytkennän jälkeen ja voivat aiheuttaa loukkaantumisia.

▶ Käytä laitetta vain valoisaan aikaan tai hyvässä keinovalossa.

- ▶ Älä työskentele viimeistelyleikkurin kanssa huonoissa sääolosuhteissa, etenkin ukonilman lähestyessä.
- ▶ Viimeistelyleikkurin käyttö märässä ruohossa alentaa työtehoa.
- ▶ Pysäytä viimeistelyleikkuri, kun kuljettat sitä työkohteesta tai työkohteeseen.

▶ Käynnistä viimeistelyleikkuri vasta, kun kädet ja jalat ovat riittävän kaukana pyörivistä, leikkaavista osista.

▶ **Varoitus – älä kosketa pyöriviä leikkuulankoja.**

- ▶ Älä pidä käsiä tai jalkoja lähellä pyöriviä, leikkaavia osia.
- ▶ Älä koskaan käytä metallisia leikkuuosia tässä viimeistelyleikkurissa.
- ▶ Tarkista ja huolla viimeistelyleikkuri säännöllisesti.
- ▶ Anna ainoastaan valtuutetun korjauksen korjata viimeistelyleikkuria.
- ▶ Varmista aina, että tuuletusaukot ovat vapaat ruohojäännöksistä.
- ▶ Varo loukkaamasta itseäsi leikkurissa olevaan terään, joka leikkaa langat määräpituuteen. Käännä aina viimeistelyleikkuri ennen käynnistämistä vaakasuoraan asentoon langan täytön/syötön jälkeen.
- ▶ Pysäytä puutarhalaite ja irrota pistotulppa pistorasiasta:
 - aina, kun jätät puutarhalaitteen ilman valvontaa
 - ennen kelan vaihtamista
 - jos verkkojohto on sotkeutunut,

– ennen puhdistusta, tai kun suoritat viimeistelyleikkuriin kohdistuvia töitä

- ▶ Irrota pistotulppa pistorasiasta työvaiheen jälkeen ja tarkista, ettei puutarhalaitteessa ole vaurioita.
- ▶ Säilytä puutarhalaitteet varmassa, kuivassa paikassa, lasten ulottumattomissa. Älä koskaan aseta mitään muita esineitä puutarhalaitteen päälle.
- ▶ Vaihda turvallisuussyistä kuluneet tai vaurioituneet osat uusiin.
- ▶ Varmista, että vaihto-osat ovat Bosch-tuotantoa.
- ▶ **Älä ota puutarhalaitetta käyttöön, jos siihen kuuluvia osia ei ole asennettu.**

Sähköturvallisuus

- ▶ **Pysäytä puutarhalaitte ja irrota pistotulppa pistorasiasta ennen kuin painat manuaalisen langan syötön painiketta (katso kuva 9). Tätä painiketta tulisi käyttää vain kun leikkulanka on sotkeutunut.**
- ▶ **Huom! Pysäytä puutarhalaitte ja irrota pistotulppa pistorasiasta ennen huolto- ja puhdistustöitä. Sama sääntö pätee, jos verkkojohto on vaurioitunut, katkennut tai sotkeutunut.**

Puutarhalaitte on turvallisuussyistä suojaeristetty, eikä sitä tarvitse maadoittaa. Käyttöjännite on 230 V AC, 50 Hz (ei-EU maita varten myös 220 V tai 240 V). Käytä ainoastaan hyväksytyjä jatkojohtoja. Tietoa saat valtuutetusta asiakaspalvelupisteestäsi.

Käytä turvallisuuden parantamiseksi FI-kytkintä (RCD), jonka vikavirta on korkeintaan 30 mA. Tarkista tätä FI-kytkintä ennen jokaista käyttöä.

Pidä verkko- ja jatkojohto loitolla liikkuvista osista ja vältä johtojen kaikkia vaurioita, jotta kosketus jännitteisiin osiin estyisi.

Johdon liitoskohtien (pistotulpat ja pistorasiat) tulee olla kuivat eivätkä ne saa maata maassa.

On säännöllisesti tarkistettava, että verkko- ja jatkojohdossa ei ole merkkejä vaurioista, ainoastaan moitteettomassa kunnossa olevia johtoja saa käyttää.

Jos laitteen verkkojohto on vaurioitunut, sen saa korjata ainoastaan valtuutettu Bosch-huolto.

Käytä vain sallittuja jatkojohtoja.

Käytä ainoastaan jatkojohtoja tai kaapelikeloja, jotka vastaavat standardeja EN 61242 / IEC 61242 tai IEC 60884-2-7

Jos tahdot käyttää jatkojohtoa laitteen kanssa, tulee johtimien poikkipintojen olla:

- Johtimien poikkipinta 1,25 mm² tai 1,5 mm²
- Jakojohdon suurin sallittu pituus on 30 m ja FI-vikavirtasuojakytkimellä varustetun kaapelikelan 60 m.

Huomio: Jos käytät jatkojohtoa, on siinä – kuten turvaohjeissa on selostettu – oltava suojajohdin, joka pistotulpan kautta on yhteydessä verkon maadoitukseen.

66 | Suomi

Kysy epävarmoissa tapauksissa sähkömieheltä tai lähimmästä Bosch-sopimushuollosta.







VAROITUS: Säätöjenvastaiset jatkojohdot saattavat olla vaarallisia. Jatkojohdon, pistotulpan ja liittimen tulee olla vesitiiviitä ulkokäyttöön hyväksytyjä malleja.

Ohjeita tuotteille, joita **ei myydä alueella GB:**

HUOMIO: Turvallisuutesi takia on välttämätöntä, että puutarhalaitteen pistotulppa kiinnitetään jatkojohtoon. Jatkojohdon liitin on oltava roiskevesisuojaattu, kumia tai kumipäällysteinen. Jatkojohdossa on oltava vedonpoistin.

Tunnusmerkit

Seuraavat tunnusmerkit ovat tärkeitä käyttöohjeen lukemisessa ja ymmärtämisessä. Paina mieleesi tunnusmerkit ja niiden merkitys. Tunnusmerkkien oikea tulkinta auttaa sinua käyttämään puutarhalaitettasi paremmin ja turvallisemmin.

Tunnusmerkki	Merkitys
	Käytä suojakäsineitä
	Liikesuunta
	Reaktiosuunta
	Paino
	Käynnistys
	Poiskytkentä
	Sallittu käsittely
	Kielletty menettely
	Kuuluva ääni
	Lisälaitteet/varaosat

Määräyksenmukainen käyttö

Laitte on tarkoitettu sen ruohon ja rikkaruohon leikkuuseen, aina 125 mm pituuteen asti, johon ruohonleikkurilla ei pääse.

Laitte ei ole tarkoitettu reunan tasaukseen, koska sitä ei ole varustettu sitä varten.

Määräyksenmukainen käyttö rajoittuu lämpötilaan 0 °C...40 °C.

Tekniset tiedot

Viimeistelyleikkuri		ART 23 SL	ART 26 SL	ART 2300	ART 23-28
Tuotenumero		3 600 HA5 0..	3 600 HA5 1..	3 600 HA5 0..	3 600 HA5 0..
Nimellisototeho	W	280	280	280	280
Tyhjäkäyntikierto/luku	min ⁻¹	12500	12500	12500	12500
Leikkukulangan läpimitta	mm	1,6	1,6	1,6	1,6
Leikkaushalkaisija	cm	23	26	23	23
Lankakelan kapasiteetti	m	4	4	4	4
Paino vastaa EPTA-Procedure 01:2014	kg	1,7	1,8	1,7	1,7
Suojausluokka		□/II	□/II	□/II	□/II
Sarjanumero		katso sarjanumero puutarhalaitteen tyyppikilvestä			
Tiedot koskevat 230 V nimellisjännitettä [U]. Poikkeavilla jännitteillä ja maakohtaisissa malleissa nämä tiedot voivat vaihdella.					

Melu-/tärinätiedot

Melun mittausravot on määritetty EN 50636-2-91 mukaan.

Laitteen tyypillinen A-painotettu melutaso on:

	3 600 ...	HA5 0..	HA5 1..	HA5 0..	HA5 0..
Äänen painetaso	dB(A)	84	86	84	84
Äänen tehotaso	dB(A)	91	92	91	91
Epävarmuus K	dB	=2	=2	=2	=2

Käytä kuulonsuojaimia!

Värähtelyn yhteisarvo a_h (kolmen suunnan vektorisumma) ja epävarmuus K mitattuna EN 50636-2-91 mukaan:

	m/s ²	<2,5	<2,5	<2,5	<2,5
Värähtelyemissioarvo a_h	m/s ²	= 1,5	= 1,5	= 1,5	= 1,5
Epävarmuus K					

Asennus ja käyttö

- ▶ **Jos suojuus ja runko on liitetty yhteen, niitä ei enää saa irrottaa toisistaan.**
- ▶ **Älä liitä puutarhalaitetta pistorasiaan, ellei sitä ole täysin koottu.**
- ▶ **Viimeistelyleikkurin poiskytkennän jälkeen leikkuulangat liikkuvat vielä muutaman sekunnin ajan. Odota, kunnes moottori ja langat ovat pysähtyneet, ennen kuin käynnistät viimeistelyleikkurin uudelleen.**
- ▶ **Älä kytke sähkölaitetta pois ja päälle nopeasti peräkkäin.**
- ▶ **Poista kiinnittynyt ruoho kelan kotelosta, kun vaihdat langan tai kelan.**
- ▶ **Suosittelimme käyttämään Boschin hyväksymiä leikkuuosia. Leikkuutuloksena saattaa poiketa muita leikkuuosia käytettäessä.**

Tarkista ennen käyttöä, että suojuksen kiinnitysruuvi on tiukasti kiinni.

Tarkista rungon oikea kiinnitys ennen käyttöä.

Puutarhalaitteen käynnistyksessä ja pysäytyksessä leikkuulankaa syötetään automaattisesti ja leikataan oikeaan pituuteen.

Tehtävä	Kuva	Sivu
Vakiovarusteet	1	198
Kuljetusvarmentimen poisto	2	198
Putkien yhdistäminen	3	199
Suojuksen asennus	4	199
Jatkojohdon kiinnitys		
Käynnistys ja pysäytys	5	200
Leikkuulangan puoliautomaattinen syöttö 8 mm käynnistettäessä ja pysäytettäessä	6	200
Lankakelan irrotus	7	201
Lankakelan asennus	8	201
Leikkuulangan manuaalinen syöttö painikkeen avulla	9	202
Huolto puhdistus ja varastointi	10	202
Lisälaitteen valinta	11	203

Vianetsintä



Vian oire	Mahdolliset vialähteet	Korjaus
Viimeistelyleikkuri ei käynnisty	Verkköjännitettä ei ole	Tarkista ja kytke
	Verkkopistorasia on viallinen	Käytä toista pistorasiaa
	Jatkojohto on vaurioitunut	Tarkista johto ja vaihda se, jos se on vaurioitunut
	Sulake on lauennut	Vaihda sulake
Viimeistelyleikkuri käy katkonaisesti	Jatkojohto on vaurioitunut	Tarkista johto ja vaihda se, jos se on vaurioitunut
	Puutarhalaitteen sisäisessä johdotuksessa vika	Hakeudu asiakaspalveluun
Viimeistelyleikkurin moottorin kierrosluku alenee voimakkaasti	Ruoho liian pitkä	Leikkaa vaiheittain

68 | Ελληνικά

Vian oire	Mahdolliset vialähteet	Korjaus
Viimeistelyleikkuri ei leikkaa	Leikkuulanka liian lyhyt/katkennut Lankakela on tyhjä	Syötä leikkuulankaa manuaalisesti painikkeen avulla (katso kuva 9) Vaihda lankakela
Leikkuulankaa ei tule ulos	Leikkuulanka liian lyhyt/katkennut Leikkuulanka on sotkeutunut kelassa Lankakela on tyhjä	Syötä leikkuulankaa manuaalisesti painikkeen avulla (katso kuva 9) Tarkista lankakela ja kelaä tarvittaessa leikkuulanka uudelleen Vaihda lankakela
Leikkuulanka vetäytyy takaisin keulaan	Leikkuulanka liian lyhyt/katkennut	Kelaa lankakela uudelleen
Leikkuulanka katkeaa yhtenäin	Leikkuulanka on sotkeutunut kelassa Viimeistelyleikkuria käytetään väärin	Tarkista lankakela ja kelaä tarvittaessa leikkuulanka uudelleen Leikkaa vain leikkuulangan kärjellä, välttä kosketusta kiiviin, seiniin ja muihin kiinteisiin esineisiin. Syötä säännöllisesti lisää leikkuulankaa koko leikkuuleveyden hyödyntämiseksi.

Asiakaspalvelu ja käyttöneuvonta

www.bosch-garden.com

Ilmoita kaikissa kyselyissä ja varaosatilauksissa 10-numeroinen tuotenumero, joka löytyy puutarhalaitteen mallikilvestä.

Suomi

Robert Bosch Oy
Bosch-keskushuolto
Pakkalantie 21 A
01510 Vantaa
Voitte tilata varaosat suoraan osoitteesta www.bosch-pt.fi.
Puh.: 0800 98044
Faksi: 010 296 1838
www.bosch.fi

Hävitys



Älä heitä puutarhalaitteita talousjätteisiin!

Vain EU-maita varten:

Eurooppalaisen vanhoja sähkö- ja elektroniikkalaitteita koskevan direktiivin 2012/19/EU ja sen kansallisten lakien muunnosten mukaan, tulee käyttökelvottomat sähkö- ja elektroniikkalaitteet kerätä erikseen ja toimittaa ympäristöystävälliseen uusiokäyttöön.

Oikeus teknisiin muutoksiin pidätetään.

Ελληνικά

Υποδείξεις ασφαλείας

Προσοχή! Διαβάστε προσεκτικά τις οδηγίες που ακολουθούν. Εξοικειωθείτε με τα στοιχεία χειρισμού και τη σωστή χρήση του μηχανήματος κήπου. Παρακαλούμε διαφυλάξτε καλά τις οδηγίες χειρισμού για κάθε μελλοντική χρήση.

Ερμηνεία των εικονοσυμβόλων



Υπόδειξη κινδύνου, γενικά.



Διαβάστε όλες τις οδηγίες χειρισμού.



Φροντίστε να μην διατρέχουν κίνδυνο τραυματισμού από εκσφενδονιζόμενα ξένα σώματα τυχόν παρευρισκόμενα άτομα.



Προειδοποίηση: Φροντίστε, να βρίσκεστε πάντα σε ασφαλή

απόσταση από το μηχάνημα κήπου όταν αυτό εργάζεται.



Θέστε το χλοοκοπτικό εκτός λειτουργίας και βγάλτε το φισ από την πρίζα πριν το ρυθμίσετε ή το καθαρίσετε, όταν μπλεχτεί το ηλεκτρικό καλώδιο του καθώς και όταν πρόκειται να αφήσετε το χλοοκοπτικό, ακόμη και για ελάχιστο χρόνο, ανεπιτήρητο. **Να κρατάτε το ηλεκτρικό καλώδιο μακριά από τα στοιχεία κοπής.**



Να φοράτε ωτασπίδες και προστατευτικά γυαλιά.



Να μην κόβετε όταν βρέχει και μην αφήνετε το χλοοκοπτικό έξω όταν βρέχει.

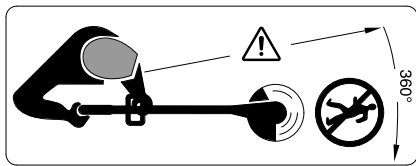

Προσέχετε να μην τραυματιστούν τυχόν παρευρισκόμενα άτομα από ξένα αντικείμενα που εκσφενδονίζονται.

Προειδοποίηση: Φροντίστε, να βρίσκεστε πάντα σε ασφαλή απόσταση από το μηχάνημα κήπου όταν αυτό εργάζεται.

Χειρισμός

- ▶ Να μην επιτρέψετε ποτέ σε παιδιά ή σε άτομα που δεν είναι εξοικειωμένα με τις παρούσες οδηγίες να χρησιμοποιήσουν το μηχάνημα κήπου. Εθνικές διατάξεις μπορεί να περιορίζουν ενδεχομένως την ηλικία του χειριστή. Να διαφυλάγετε/ αποθηκεύετε το μηχάνημα κήπου

απρόσιτο στα παιδιά όταν δεν το χρησιμοποιείτε.

- ▶ Αυτό το μηχάνημα κήπου δεν προορίζεται για χρήση από πρόσωπα (συμπεριλαμβανομένων και των παιδιών) με περιορισμένες φυσικές, αισθητήριες ή πνευματικές ικανότητες ή με ελλιπή εμπειρία ή/και ελλείψεις γνώσεις, εκτός αν εποπτεύονται από ένα αρμόδιο για την ασφάλειά τους πρόσωπο ή παίρνουν οδηγίες από το άτομο αυτό, πως πρέπει να χειρίζονται το μηχάνημα κήπου. Τα παιδιά θα πρέπει να επιτηρούνται για να εξασφαλιστεί ότι δεν θα παίξουν με το μηχάνημα κήπου.
- ▶ Μην χρησιμοποιήσετε ποτέ το μηχάνημα κήπου όταν βρίσκονται άμεσα κοντά σ' αυτό άλλα άτομα, ιδιαίτερα παιδιά ή ζώα.
- ▶ Μην χρησιμοποιήσετε ποτέ το χλοοκοπτικό όταν λείπουν ή έχουν χαλάσει οι καλύπτρες ή οι προστατευτικές διατάξεις ή όταν αυτές δεν είναι τοποθετημένες σωστά.
- ▶ Πριν από κάθε χρήση να ελέγχετε το ηλεκτρικό καλώδιο και το καλώδιο επιμήκυνσης μήπως παρουσιάζουν συμπτώματα φθοράς ή γήρανσης. Βγάλτε αμέσως το φισ από την πρίζα όταν κατά τη διάρκεια της χρήσης το καλώδιο υποστεί βλάβη. ΜΗΝ ΑΓΓΙΞΕΤΕ ΤΟ ΚΑΛΩΔΙΟ ΠΡΙΝ ΒΓΑΛΕΤΕ ΤΟ ΦΙΣ ΑΠΟ ΤΗΝ ΠΡΙΖΑ. Μην χρησιμοποιήσετε το χλοοκοπτικό με χαλασμένο ή φθαρμένο καλώδιο.
- ▶ Να ελέγχετε το μηχάνημα κήπου πριν από κάθε χρήση καθώς και μετά από ένα χτύπημα, μήπως παρουσιάζει

70 | Ελληνικά

φθορές ή ζημιές και δώστε το ενδεχομένως για επισκευή.

- ▶ Μην χρησιμοποιήσετε το μηχάνημα κήπου όταν είστε άρρωστος, κουρασμένος ή όταν βρίσκεστε υπό την επήρεια αλκοόλης, ναρκωτικών ουσιών ή φαρμάκων.
- ▶ Να φοράτε πάντοτε χοντρά παντελόνια, στερεά παπούτσια και γάντια. Να μην φοράτε φαρδιά ρούχα, κοσμήματα, κοντά παντελόνια, ανοιχτά σανδάλια και να μην εργάζεστε ξυπόλητοι. Όταν έχετε μακριά μαλλιά να δένετε πάνω από τους ώμους σας για να μην μπλεχτούν στα κινούμενα στοιχεία του μηχανήματος.
- ▶ **Όταν χειρίζεστε το μηχάνημα κήπου να φοράτε ωτασπίδες και προστατευτικά γυαλιά.**
 - ▶ Να παίρνετε πάντοτε μια σταθερή στάση και να διατηρείτε την ισορροπία σας. Μην εργάζεστε μέχρι εξάντλησης.
 - ▶ Μην διεξάγετε ποτέ καμιά κοπή όταν άμεσα κοντά στο μηχάνημα βρίσκονται άλλα άτομα, ιδιαίτερα παιδιά ή κατοικίδια ζώα.
 - ▶ Ο χειριστής ή ο χρήστης ευθύνονται για τυχόν ατυχήματα ή ζημιές σε ανθρώπους ή την περιουσία τους.
 - ▶ Περιμένετε να ακινητοποιηθούν εντελώς τα περιστρεφόμενα στοιχεία πριν τα πιάσετε. Τα περιστρεφόμενα στοιχεία συνεχίζουν να γυρίζουν για ένα ορισμένο χρόνο ακόμη μετά τη θέση εκτός λειτουργίας του χλοοκοπτικού και μπορούν να προκαλέσουν τραυματισμούς.
 - ▶ Να εργάζεστε πάντοτε υπό το φως της ημέρας ή υπό καλό τεχνητό φως.
- ▶ Μην εργαστείτε με το χλοοκοπτικό υπό δυσμενείς καιρικές συνθήκες, ιδιαίτερα όταν επικείται καταιγίδα.
- ▶ Όταν κόβετε υγρό χορτάρι μειώνεται η απόδοση του χλοοκοπτικού.
- ▶ Να θέτετε το χλοοκοπτικό σε λειτουργία μόνο όταν τα χέρια σας και τα πόδια σας βρίσκονται επαρκώς μακριά από τα περιστρεφόμενα στοιχεία κοπής.
- ▶ Να θέτετε το χλοοκοπτικό εκτός λειτουργίας πριν το μεταφέρετε από τον ή στον τόπο που θα το χρησιμοποιήσετε.
- ▶ **Προσοχή – μην αγγίζετε την περιστρεφόμενη μεσηνέζα.**
 - ▶ Να θέτετε το χλοοκοπτικό σε λειτουργία μόνο όταν τα χέρια σας και τα πόδια σας βρίσκονται επαρκώς μακριά από τα περιστρεφόμενα στοιχεία κοπής.
 - ▶ Μην χρησιμοποιήσετε ποτέ μεταλλικά στοιχεία κοπής γι' αυτό το χλοοκοπτικό.
 - ▶ Να ελέγχετε και να συντηρείτε τακτικά το χλοοκοπτικό.
 - ▶ Να δίνετε το χλοοκοπτικό για επισκευή μόνο από εξουσιοδοτημένα συνεργεία Service.
 - ▶ Να φροντίζετε οι σχισμές αερισμού να είναι πάντοτε καθαρές και χωρίς κατάλοιπα χορταριού.
 - ▶ Να προστατεύετε τον εαυτό σας από το ενσωματωμένο μαχαίρι που κόβει τη μεσηνέζα στο κατάλληλο μήκος. Μετά το γέμισμα της μεσηνέζας να γυρίζετε το χλοοκοπτικό πάντοτε στην οριζόντια θέση εργασίας πριν το θέσετε σε λειτουργία.

- ▶ Να θέτετε το μηχάνημα κήπου εκτός λειτουργίας και βγάξετε το φως από την πρίζα:
 - πάντοτε όταν αφήνετε το μηχάνημα κήπου ανεπιτήρητο
 - πριν αντικαταστήσετε το καρούλι
 - όταν το καλώδιο είναι μπερδεμένο
 - πριν το καθαρισμό ή όταν εργάζεστε στο ίδιο το χλοοκοπτικό
- ▶ Όταν τελειώνετε την εκάστοτε εργασία να βγάξετε το φως από την πρίζα και να ελέγχετε το μηχάνημα κήπου μήπως παρουσιάζει βλάβες.
- ▶ Να διαφυλάγετε/αποθηκεύετε το μηχάνημα κήπου σε έναν ασφαλή και στεγνό χώρο μακριά από παιδιά. Να μην τοποθετείτε άλλα αντικείμενα επάνω στο μηχάνημα.
- ▶ Για λόγους ασφαλείας να αντικαθιστάτε τυχόν φθαρμένα ή χαλασμένα εξαρτήματα.
- ▶ Να βεβαιώνετε ότι τα ανταλλακτικά προέρχονται από την Bosch.
- ▶ **Μην θέσετε το μηχάνημα κήπου ποτέ σε λειτουργία όταν δεν είναι συναρμολογημένα όλα εξαρτήματα που ανήκουν σ' αυτό.**

Ηλεκτρική ασφάλεια

- ▶ **Πριν πατήσετε το κουμπί για την οδήγηση της μεσηνέζας με το χέρι πρέπει να θέσετε το μηχάνημα κήπου εκτός λειτουργίας και ακολούθως να βγάλετε το φως από την πρίζα (βλέπε εικόνα 9). Να χρησιμοποιείτε το κουμπί αυτό μόνο όταν μπερδευτεί η μεσηνέζα.**
- ▶ **Προσοχή! Θέστε το μηχάνημα κήπου εκτός λειτουργίας και βγάλτε το φως από την πρίζα πριν από**

οποιαδήποτε εργασία συντήρησης και/ή καθαρισμού. Το ίδιο ισχύει και όταν το ηλεκτρικό καλώδιο χαλάσει, κοπεί ή μπερδευτεί.

Για λόγους ασφαλείας το μηχάνημα κήπου διαθέτει μια προστατευτική μόνωση και δε χρειάζεται γείωση. Η τάση λειτουργίας ανέρχεται σε 230 V AC, 50 Hz (για χώρες εκτός ΕΕ επίσης 220 V ή 240 V). Να χρησιμοποιείτε μόνο εγκεκριμένα ηλεκτρικά καλώδια.

Πληροφορίες θα πάρετε από τα κοντινά σας καταστήματα Service.

Για να αυξήσετε την ασφάλειά σας συνιστάμε τη χρήση ενός αυτόματου διακόπτη διαρροής διακόπτης (FI/RCD) 30 mA. Ο διακόπτης πρέπει να ελέγχεται πριν από κάθε χρήση της συσκευής.

Να κρατάτε το ηλεκτρικό καλώδιο και το καλώδιο επιμήκυνσης μακριά από κινούμενα εξαρτήματα και, γενικά, να τα προστατεύετε από ζημιές και βλάβες.

Έτσι αποφεύγεται η επαφή με εξαρτήματα που βρίσκονται υπό τάση.

Οι συνδέσεις των καλωδίων (φως και πρίζες) πρέπει να είναι στεγνές και να μην ακουμπούν στο έδαφος.

Τα ηλεκτρικά καλώδια και τα καλώδια επιμήκυνσης πρέπει να ελέγχονται τακτικά, μήπως παρουσιάζουν ζημιές και να χρησιμοποιούνται μόνο όταν αυτά βρίσκονται σε άριστη κατάσταση.

Όταν το ηλεκτρικό καλώδιο υποστεί κάποια βλάβη τότε πρέπει να επισκευαστεί μόνο σε ένα από την Bosch εξουσιοδοτημένο συνεργείο.

Να χρησιμοποιείτε μόνο εγκεκριμένα καλώδια επιμήκυνσης.

72 | Ελληνικά

Να χρησιμοποιείτε μόνο καλώδια και αγωγούς επιμήκυνσης ή/και τύμπανα καλωδίων που αντιστοιχούν στα πρότυπα EN 61242 / IEC 61242 ή IEC 60884-2-7.

Όταν για τη χρήση του μηχανήματος απαιτείται καλώδιο επιμήκυνσης τότε οι αγωγοί πρέπει να διαθέτουν τις εξής διατομές:

- Διατομή αγωγού 1,25 mm² ή 1,5 mm²
- Μέγιστο μήκος 30 m για καλώδια επιμήκυνσης ή 60 m για τύμπανα καλωδίων με προστατευτικό διακόπτη διαρροής FI/RCD.

Υπόδειξη: Όταν χρησιμοποιείτε ένα καλώδιο επιμήκυνσης αυτό πρέπει να διαθέτει – όπως περιγράφεται στις αντίστοιχες διατάξεις ασφαλείας – έναν προστατευτικό αγωγό, ο οποίος θα συνδέεται μέσω του φικς με τον προστατευτικό αγωγό της ηλεκτρικής εγκατάστασης.

Σε αμφίβολες περιπτώσεις ρωτήστε έναν εκπαιδευμένο ηλεκτρολόγο ή το πλησιέστερο κατάστημα Service της Bosch.



ΠΡΟΣΟΧΗ: Αντικανονικά καλώδια επιμήκυνσης μπορεί να είναι επικίνδυνα. Το καλώδιο επιμήκυνσης, το φικς και ο συνδετήρας πρέπει να είναι στεγανά και Εγκεκριμένα για χρήση σε εξωτερικούς χώρους.

Υπόδειξη για προϊόντα που **δεν πωλούνται στη Μεγάλη Βρετανία:**
ΠΡΟΣΟΧΗ: Το φικς του μηχανήματος κήπου πρέπει να είναι συνδεδεμένο με την μπαλαντέζα. Έτσι συμβάλλετε στην ασφάλειά σας. Η πρίζα της μπαλαντέζας

πρέπει να αντέχει στον ψεκασμό με νερό, να είναι λαστιχένια ή επιστρωμένη με λάστιχο. Η μπαλαντέζα πρέπει να χρησιμοποιείται σε συνδυασμό με ένα σφιγκτήρα καλωδίου.

Σύμβολα

Τα σύμβολα που ακολουθούν είναι σημαντικά για την ανάγνωση και την κατανόηση των οδηγιών χρήσης. Παρακαλούμε να αποτυπώσετε στο μυαλό σας τα σύμβολα και τη σημασία τους. Η σωστή ερμηνεία των συμβόλων συμβάλλει στον καλύτερο και ασφαλέστερο χειρισμό του μηχανήματος κήπου.

Σύμβολο	Σημασία
	Φορέστε προστατευτικά γάντια
	Κατεύθυνση κίνησης
	Κατεύθυνση αντίδρασης
	Βάρος
	Θέση σε λειτουργία
	Θέση εκτός λειτουργίας
	Εγκεκριμένη ενέργεια
	Απαγορευμένη ενέργεια
	Αισθητός ήχος
	Εξαρτήματα/Ανταλλακτικά

Χρήση σύμφωνα με τον προορισμό

Το μηχάνημα προορίζεται για την κοπή χλόης και ζιζανίων ύψους έως 125 mm, που δεν φτάνει το χλοοκοπτικό.

Το μηχάνημα δεν προορίζεται για την κοπή περιθωρίων επειδή δε διαθέτει εξοπλισμό γι' αυτό.

Η χρήση σύμφωνα με τον προορισμό ισχύει για θερμοκρασίες περιβάλλοντος μεταξύ 0 °C και 40 °C.

Τεχνικά χαρακτηριστικά

Χλοοκοπτικό		ART 23 SL	ART 26 SL	ART 2300	ART 23-28
Αριθμός ευρετηρίου		3 600 HA5 0..	3 600 HA5 1..	3 600 HA5 0..	3 600 HA5 0..
Ονομαστική ισχύς	W	280	280	280	280
Αριθμός στροφών χωρίς φορτίο	min ⁻¹	12500	12500	12500	12500
Διάμετρος της μεσηνέζας	mm	1,6	1,6	1,6	1,6
διατομή κοπής	cm	23	26	23	23
Χωρητικότητα του καρουλιού της μεσηνέζας	m	4	4	4	4
Βάρος σύμφωνα με EPTA-Procedure 01:2014	kg	1,7	1,8	1,7	1,7
Κατηγορία μόνωσης		□/II	□/II	□/II	□/II
Αριθμός σειράς		βλέπε την πινακίδα κατασκευαστή στο μηχανήμα κήπου			

Τα στοιχεία ισχύουν για ονομαστικές τάσεις [U] 230 V. Υπό διαφορετικές τάσεις και σε εκδόσεις ειδικές για τις διάφορες χώρες τα στοιχεία αυτά μπορεί να διαφέρουν.

Πληροφορίες για θόρυβο και δονήσεις

Τιμές εκπομπής θορύβου, υπολογισμένες κατά EN 50636-2-91.

Η χαρακτηριστική στάθμη θορύβου του μηχανήματος κήπου εξακριβώθηκε σύμφωνα με την καμπύλη A και ανέρχεται σε:

Στάθμη ακουστικής πίεσης

Στάθμη ακουστικής ισχύος

Ανασφάλεια μέτρησης K

Φοράτε ωτασπίδες!

Οι ολικές τιμές κραδασμών a_h (άθροισμα ανυσμάτων τριών κατευθύνσεων) και η ανασφάλεια μέτρησης K εξακριβώθηκαν κατά EN 50636-2-91:

Τιμή εκπομπής κραδασμών a_h

Ανασφάλεια μέτρησης K

	3 600 ...	HA5 0..	HA5 1..	HA5 0..	HA5 0..
dB(A)		84	86	84	84
dB(A)		91	92	91	91
dB		=2	=2	=2	=2
m/s ²		<2,5	<2,5	<2,5	<2,5
m/s ²		=1,5	=1,5	=1,5	=1,5

Συναρμολόγηση και λειτουργία

- ▶ Όταν προφυλακτήρας και το στέλεχος έχουν ήδη συναρμολογηθεί μεταξύ τους δεν επιτρέπεται πια να αποσυναρμολογηθούν.
- ▶ Μην συνδέσετε το μηχανήμα κήπου στην πρίζα πριν το συναρμολογήσετε τελειώς.
- ▶ Η μεσηνέζα συνεχίζει να κινείται για μερικά δευτερόλεπτα μετά την απενεργοποίηση του χλοοκοπτικού. Περιμένετε να πάψει η μεσηνέζα να κινείται/να σταματήσει ο κινητήρας να λειτουργεί πριν θέσετε το χλοοκοπτικό πάλι σε λειτουργία.
- ▶ Να μη θέτετε το μηχανήμα εκτός λειτουργίας και αμέσως μετά πάλι σε λειτουργία.
- ▶ Να καθαρίζετε το καπάκι του καρουλιού πριν από την αντικατάσταση της μεσηνέζας ή του καρουλιού.
- ▶ Προτείνεται η χρήση στοιχείων κοπής εγκεκριμένων από την Bosch. Όταν χρησιμοποιήσετε άλλα στοιχεία μπορεί να αποκλίσει η απόδοση κοπής.

Να βεβαιώνετε ότι οι βίδες είναι στερεωμένες καλά πριν αρχίσετε να χρησιμοποιείτε το μηχανήμα.

Πριν αρχίσετε να χρησιμοποιείτε το μηχανήμα να βεβαιώνετε ότι το στέλεχος είναι σωστά συνδεδεμένο.

Η μεσηνέζα ρυθμίζεται και κόβεται στο σωστό μήκος αυτόματα κάθε φορά που το μηχανήμα τίθεται σε λειτουργία κι εκτός λειτουργίας.

Στόχος ενέργειας	Εικόνα	Σελίδα
Περιεχόμενο συσκευασίας	1	198
Αφαίρεση της ασφάλειας μεταφοράς	2	198
Σύνδεση του σωλήνα	3	199
Συναρμολόγηση του προφυλακτήρα	4	199
Σύνδεση της μπαλαντέζας		
Θέση σε λειτουργία/εκτός λειτουργίας	5	200
Ημιαυτόματη ρύθμιση της μεσηνέζας κατά 8 mm κατά τη θέση σε λειτουργία κι εκτός λειτουργίας	6	200
Αποσυναρμολόγηση του καρουλιού μεσηνέζας	7	201
Συναρμολόγηση του καρουλιού μεσηνέζας	8	201
Ρύθμιση της μεσηνέζας με το χέρι και με βοήθεια του κουμπιού	9	202
Συντήρηση, καθαρισμός και αποθήκευση	10	202
Επιλογή εξαρτημάτων/παρελκομένων	11	203

74 | Ελληνικά

Αναζήτηση σφαλμάτων

Συμπτώματα	Πιθανή αιτία	Θεραπεία
Το χλοοκοπτικό δεν λειτουργεί	Λείπει η τάση δικτύου	Ελέγξτε και θέστε σε λειτουργία
	Χαλασμένη πρίζα δικτύου	Βάλτε το φως σε άλλη πρίζα
	Χαλασμένο καλώδιο επιμήκυνσης	Ελέγξτε το καλώδιο και, αν είναι χαλασμένο, αντικαταστήστε το
	«Έπασε/Κάηκε» η ασφάλεια	Ανεβάστε/Αλλάξτε την ασφάλεια
Το χλοοκοπτικό κάνει διακοπές	Χαλασμένο καλώδιο επιμήκυνσης	Ελέγξτε το καλώδιο και, αν είναι χαλασμένο, αντικαταστήστε το Απευθυνθείτε στο Service
	Σφάλμα στην εσωτερική καλωδίωση του μηχανήματος κήπου	Απευθυνθείτε στο Service
Ο αριθμός στροφών του κινητήρα του χλοοκοπτικού χαμηλώνει πολύ	Πολύ υψηλό χορτάρι	Κόψτε βαθμιαία
Το χλοοκοπτικό δεν κόβει	Η μεσηνέζα είναι πολύ κοντή/έχει σπάσει	Ρύθμιση της μεσηνέζας με το χέρι και με βοήθεια του κουμπιού (βλέπε εικόνα 9)
	Άδειασε το καρούλι	Αντικαταστήστε το καρούλι
Η μεσηνέζα δεν κινείται	Η μεσηνέζα είναι πολύ κοντή/έχει σπάσει	Ρύθμιση της μεσηνέζας με το χέρι και με βοήθεια του κουμπιού (βλέπε εικόνα 9)
	Μπερδεμένη μεσηνέζα στο καρούλι	Ελέγξτε τη μεσηνέζα κι αν χρειαστεί αντικαταστήστε την
Η μεσηνέζα τραβιέται μέσα στο καρούλι	Άδειασε το καρούλι	Αντικαταστήστε το καρούλι
	Η μεσηνέζα είναι πολύ κοντή/έχει σπάσει	Τυλίξτε πάλι τη μεσηνέζα στο καρούλι
Η μεσηνέζα εξακολουθεί να κόβεται	Μπερδεμένη μεσηνέζα στο καρούλι	Ελέγξτε τη μεσηνέζα κι αν χρειαστεί αντικαταστήστε την
	Αντικανονικός χειρισμός του χλοοκοπτικού	Να κόβετε μόνο με την αιχμή της μεσηνέζας. Αποφεύγετε την επαφή με πέτρες, τοίχους και άλλα στερεά αντικείμενα. Να τραβάτε τακτικά τη μεσηνέζα για να μπορέσετε να εκμεταλλευτείτε ολόκληρη τη διάμετρο κοπής.

Service και παροχή συμβουλών χρήσης**www.bosch-garden.com**

Όταν ζητάτε διασφαριστικές πληροφορίες καθώς και όταν παραγγέλνετε ανταλλακτικά πρέπει να αναφέρετε οπωσδήποτε το 10ψήφιο αριθμό ευρετηρίου που αναγράφεται στην πινακίδα κατασκευαστή του μηχανήματος κήπου.

Ελλάδα

Robert Bosch A.E.
Ερχείας 37
19400 Κορωπί – Αθήνα
Τηλ.: 210 5701258
Φαξ: 210 5701283
www.bosch.com
www.bosch-pt.gr

ABZ Service A.E.
Τηλ.: 210 5701380
Φαξ: 210 5701607

Απόσυρση

Μην ρίξετε τα μηχανήματα κήπου στα απορρίμματα του σπιτιού σας!

Μόνο για χώρες της ΕΕ:

Σύμφωνα με την Κοινοτική Οδηγία 2012/19/ΕΕ σχετικά με τις παλαιές ηλεκτρικές και ηλεκτρονικές συσκευές και τη μεταφορά της οδηγίας αυτής σε εθνικό δίκαιο δεν είναι πλέον υποχρεωτικό τα άχρηστα ηλεκτρικά και ηλεκτρονικά μηχανήματα να συλλέγονται ξεχωριστά για να ανακυκλωθούν με τρόπο φιλικό προς το περιβάλλον.

Τηρούμε το δικαίωμα αλλαγών.

Türkçe

Güvenlik Talimatı

Dikkat! Aşağıdaki talimatı dikkatle okuyun. Bahçe aletinin usulüne uygun olarak kullanımını ve kumanda elemanlarının işlevlerini tam olarak öğrenin. Bu kullanım kılavuzunu ileride başvurmak üzere güvenli bir yerde saklayın.

Resimli semboller hakkında açıklamalar



Genel tehlike uyarısı.



Kullanım kılavuzunu tam olarak okuyun.



Çalışırken yakınınızda bulunan kişilerin etrafa savrulabilecek yabancı cisimler tarafından yaralanmaması için gerekli önlemleri alın.



Uyarı: Bahçe aleti çalışır durumda iken aletle aranızda güvenli bir mesafe bırakın.



Aletin kendinde bir ayarlama işlemine veya temizlik işlemine başlamadan önce, kablo



tutulduğunda veya misinalı çim biçme makinesini kısa süre de olsa denetiminiz dışında bırakmadan önce misinalı çim biçme makinesini kapatın ve şebeke bağlantı fişini prizden çekin. **Akım kablosunu kesici elamanlardan uzak tutun.**



Koruyucu kulaklık ve gözlük kullanın.



Yağmur yağarken biçme yapmayın ve çim biçme makinesini yağmur yağarken dışarıda bırakmayın.

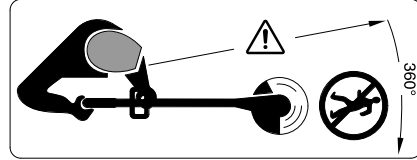

Yakınızda bulunan kişilerin etrafa savrulan nesnelere nedeniyle tehlikeye girmemesine dikkat edin.

Uyarı: Bahçe aleti çalışır durumda iken aletle aranızda güvenli bir mesafe bırakın.

Kullanım

- Çocukların veya bu talimatı okumamış kişilerin bahçe aletini kullanmasına hiçbir zaman izin vermeyin. Ulusal güvenlik yönetmelikleri bazı ülkelerde bu aleti kullanma yaşını kısıtlamaktadır. Kullanım dışındaki bahçe aletini çocukların erişemeyeceği bir yerde saklayın.
- Bu bahçe aleti; fiziksel, duyuşsal veya zihinsel yetenekleri kısıtlı, yetersiz deneyime ve/veya eksik bilgiye sahip kişiler (çocuklar dahil) tarafından kullanılmaya uygun değildir. Bu kişiler aleti ancak güvenliklerinden sorumlu bir kişinin gözetiminde veya onlardan bahçe aletinin nasıl kullanılacağı hakkında talimat alarak kullanabilirler. Çocukların bahçe aleti ile oynamasına dikkat edilmelidir.

76 | Türkçe

- ▶ Bahçe aletini özellikle çocukların ve evcil hayvanların çok yakınında kullanmayın.
- ▶ Kapaklar veya koruyucu donanımlar hasarlı ise, takılı değilse veya doğru konumlandırılmamışsa çim biçme makinesini çalıştırmayın.
- ▶ Aleti kullanmaya başlamadan önce akım besleme kablosunda ve uzatma kablosunda hasar veya eskime belirtileri olup olmadığını kontrol edin. Kullanma esnasında kablo hasar göreceği olursa, şebeke bağlantı fişini hemen prizden çekin. **FİŞİ PRİZDEN ÇEKMEYEN ÖNCE KABLOYA DOKUNMAYIN.** Kablo hasar gördüğünde veya aşındığında misinalı çim biçme makinesini kullanmayın.
- ▶ Kullanmadan önce ve bir çarpmadan sonra bahçe aletinde aşınma veya hasar olup olmadığını kontrol edin ve gerekiyorsa onarıma yollayın.
- ▶ Yorgun veya hastaysanız veya alkol, hap veya aldığınız ilaçların etkisi altındaysanız bahçe aletini kullanmayın.
- ▶ Uzun, ağır pantolon, sağlam ayakkabılar giyin ve koruyucu iş eldivenleri kullanın. Dar giysiler, kısa pantolon giymeyin, takı takmayın, sandaletlerle veya çıplak ayakla çalışmayın. Hareketli parçalar tarafından tutulmalarını önlemek için uzun saçlarınızı omuz yüksekliği üzerinde bağlayın.
- ▶ **Bahçe aleti ile çalışırken koruyucu gözlük ve kulaklık kullanın.**
- ▶ Her zaman duruşunuzun güvenli ve dengeli olmasına dikkat edin. Kendinizi fazla zorlamayın.
- ▶ Hemen yakınızdaki başkaları, özellikle de çocuklar ve evcil hayvanlar varsa çim biçme makinesini kullanmayın.
- ▶ Bu aleti kullananlar başkalarının başına gelebilecek kazalardan veya bunların özel mülkiyetinde bulunan mallarda meydana gelebilecek hasarlardan sorumludur.
- ▶ Kesici elemanları tutmadan önce tam olarak durmalarını bekleyin. Kesici elemanlar çim biçme makinesini kapandıktan sonra da bir süre serbest olarak dönerler ve yaralanmalara neden olabilirler.
- ▶ Daima gün ışığında veya çok iyi aydınlatma koşullarında çalışın.
- ▶ Kötü hava koşullarında, özellikle gelmekte olan fırtınadan önce misinalı çim biçme makinesi ile çalışmayın.
- ▶ Çim biçme makinesinin ıslak çimlerde kullanılması iş performansını düşürür.
- ▶ Çalışma alanına götürürken veya bu alandan çıkarırken çim biçme makinesini kapatın.
- ▶ Çim biçme makinesini ancak elleriniz ve ayaklarınız dönen kesici elemanlardan yeterli uzaklıkta iken açın.
- ▶ **Dikkat – dönmekte olan misinaya dokunmayın.**
- ▶ Ellerinizi ve ayaklarınızı dönmekte olan kesici elemanların yakınına getirmeyin.
- ▶ Bu çim biçme makinesi için hiçbir zaman metal kesici eleman kullanmayın.

- ▶ Çim biçme makinesini düzenli aralıklarla kontrol edin ve bakımını yapın.
- ▶ Çim biçme makinesini yetkili servis atölyelerinde onarılmasını sağlayın.
- ▶ Havalandırma aralıklarına çim kalıntılarının yapışmadığından emin olun.
- ▶ Çimleri boyuna kesen bıçaklar sonucu yaralanmaya karşı kendinizi koruyun. Misinayı sardıktan/tekrar sardıktan sonra misinalı çim biçme makinesini açmadan önce daima yatay konuma çevirin.
- ▶ Aşağıdaki durumlarda bahçe aletini kapatın ve şebeke bağlantı fişini prizden çekin:
 - Bahçe aletini denetim dışı bıraktığınızda
 - Bobini değiştirmeden önce
 - kablo sarılıp karıştığında,
 - Temizliğe veya çim biçme makinesinde bir çalışmaya başlamadan önce
- ▶ Her iş aşamasından sonra şebeke bağlantı fişini prizden çekin ve bahçe aletinde hasar olup olmadığını kontrol edin.
- ▶ Bahçe aletini kuru, güvenli ve çocukların erişemeyeceği bir yerde saklayın. Bahçe aletinin üstüne başka bir şey koymayın.
- ▶ Güvenlik amacıyla aşınmış veya hasar görmüş parçaları değiştirin.
- ▶ Yenilenen parçaların orijinal Bosch ürünü olduğundan emin olun.
- ▶ **İlgili parçalar takılı olmadan bahçe aletini hiçbir zaman çalıştırmayın.**

Elektrik güvenliği

- ▶ **Manüel misina besleme düğmesine basmadan önce bahçe aletini kapatın ve şebeke bağlantı fişini prizden çekin (Bakınız: Resim 9). Bu düğme sadece kesici misina karıştığında kullanılmalıdır.**
- ▶ **Dikkat! Bakım ve temizlik işlemlerinden önce bahçe aletini kapatın ve şebeke bağlantı fişini prizden çekin. Akım kablosu hasar gördüğünde, kesildiğinde veya karıştığında da aynı işlemi uygulayın.**

Bahçe aletiniz koruyucu izolasyona sahiptir ve topraklama gerektirmez. İşletme gerilimi 230 V AC, 50 Hz (AB üyesi olmayan ülkeler için 220 V veya 240 V da mümkündür). Kullanımına izin verilen uzatma kablosu kullanın. Bu konudaki bilgiyi yetkili müşteri servisinizden alabilirsiniz.

Güvenliği artırmak için maksimum 30 mA'lık hatalı akım korumalı bir FI şalter (RCD) kullanın. Bu FI şalter her kullanımdan sonra kontrol edilmelidir. Şebeke ve uzatma kablosunu hareketli parçalardan uzak tutun ve gerilim altındaki parçalarla temasa gelmekten kaçınmak için kablunun herhangi bir biçimde hasar görmemesine dikkat edin.

Kablo bağlantıları (şebeke fişleri ve prizler) kuru olmalı ve yere bırakılmamalıdır.

Şebeke ve uzatma kabloları düzenli olarak hasar belirtileri açısından kontrol edilmeli ve sadece kusursuz durumda iseler kullanılmalıdır.

78 | Türkçe

Aletin şebeke bağlantı kablosu hasarlı ise, sadece yetkili bir Bosch atölyesinde onarılmalıdır.

Sadece kullanılmasına izin verilen uzatma kablolarını kullanın.

Sadece EN 61242 / IEC 61242 veya IEC 60884-2-7 standartlarına uygun uzatma kablolarını, iletkenleri veya kablo makaralarını kullanın.

Aleti çalıştırmak için bir uzatma kablosu kullanmak istiyorsanız, aşağıdaki iletken kesitleri gereklidir:

- İletken kesiti 1,25 mm² veya 1,5 mm²
- Hatalı akım koruma şalterli uzatma kablosu için maksimum uzunluk 30 m ve kablo makarası için maksimum uzunluk 60 m'dir

Uyarı: Bir uzatma kablosu kullanılırken, bu kablo – güvenlik talimatında belirtildiği gibi – fiş üzerinden elektrik sisteminize bağlı bir koruyucu iletkenle sahip olmalıdır.

Emin olmadığınız durumlarda eğitimli bir elektrik teknisyenine veya en yakınınızdaki Bosch servis temsilcisine danışın.



DİKKAT: Usulüne uygun olmayan uzatma kabloları tehlikeli olabilir. Uzatma

kablosu, fiş ve kuplaj su sızdırmaz ve açık havada kullanılmaya müsadeleli olmalıdır.

İngiltere'de satılmayan ürünler için uyarı:

DİKKAT: Güvenliğiniz için bahçe aletinize monte edilmiş olan fişin bağlantı kablosuna bağlanması gereklidir. Uzatma kablosunun kuplajı püskürme suyuna karşı korunmalı olmalı, kauçuktan yapılmış olmalı veya kauçuk kaplı olmalıdır. Uzatma kablosu bir gerginlik giderme tertibatı ile kullanılmalıdır.

Semboller

Aşağıdaki semboller kullanım kılavuzunu okumak ve anlamak için önemlidir. Bu sembolleri ve anlamlarını zihninize iyice yerleştirin. Sembollerini doğru yorumlamak size bahçe aletini daha iyi ve daha güvenli kullanmada yardımcı olur.

Sembol	Anlamı
	Koruyucu eldiven kullanın
	Hareket yönü
	Reaksiyon yönü
	Ağırlığı
	Açma
	Kapama
	Müsaade edilen davranış
	Yasak işlem
	İşitilebilir gürültü
	Aksesuar/Yedek parça

Usulüne uygun kullanım

Bu alet, çim biçme makinesi ile ulaşılamayan yerlerdeki 125 mm yüksekliğe kadar olan çimlerin ve yabancı otların kesilmesi için tasarlanmıştır.

Bu alet kenar kesme işleri için tasarlanmadığından kenar kesme işlerinde kullanılmaya uygun değildir.

Bu aletin usulüne uygun kullanımı 0 °C – 40 °C dereceleri arasındadır.

Teknik veriler

Misinalı çim biçme makinesi		ART 23 SL	ART 26 SL	ART 2300	ART 23-28
Ürün kodu		3 600 HA5 0..	3 600 HA5 1..	3 600 HA5 0..	3 600 HA5 0..
Giriş gücü	W	280	280	280	280
Boştaki devir sayısı	dev/dak	12500	12500	12500	12500
Misina çapı	mm	1,6	1,6	1,6	1,6
Kesme çapı	cm	23	26	23	23
Misina bobini kapasitesi	m	4	4	4	4
Ağırlığı EPTA-Procedure 01:2014'e göre	kg	1,7	1,8	1,7	1,7
Koruma sınıfı		□/II	□/II	□/II	□/II
Seri numarası	bahçe aletindeki tip etiketine bakın				

Veriler 230 Volt'luk bir anma gerilimi [U] için geçerlidir. Farklı gerilimlerde ve farklı ülkelere özgü tiplerde bu veriler değişebilir.

Gürültü/Titreşim bilgisi

Gürültü emisyon değerleri EN 50636-2-91 uyarınca belirlenmektedir.	3 600 ...	HA5 0..	HA5 1..	HA5 0..	HA5 0..
Aletin A değerlendirmeli gürültü seviyesi tipik olarak şöyledir:					
Ses basıncı seviyesi	dB(A)	84	86	84	84
Gürültü emisyonu seviyesi	dB(A)	91	92	91	91
Tolerans K	dB	=2	=2	=2	=2
Koruyucu kulaklık kullanın!					
Toplam titreşim değeri a_h (üç yönün vektör toplamı) ve tolerans K EN 50636-2-91'e göre belirlenmektedir:					
Titreşim emisyon değeri a_h	m/s^2	<2,5	<2,5	<2,5	<2,5
Tolerans K	m/s^2	=1,5	=1,5	=1,5	=1,5

Montaj ve işletim

- ▶ **Koruyucu kapak ve şaft birbirine takılı ise bunları sökmeyin.**
- ▶ **Tam olarak monte edilmeden önce bahçe aletini prize takmayın.**
- ▶ **Misinalı çim biçme makinesi kapatıldıktan sonra kesici misina birkaç saniye daha döner. Misinalı çim biçme makinesini tekrar çalıştırmadan önce motor/kesici misina tam olarak duruncaya kadar bekleyin.**
- ▶ **Çok kısa aralıklarla arka arkaya kapama-açma yapmayın.**
- ▶ **Misina veya bobini değiştirmek istediğinizde bobin kapağındaki çim kalıntılarını temizleyin.**
- ▶ **Bosch tarafından izin verilen kesici elemanların kullanılmasını tavsiye ederiz. Başka kesici elemanlar kullanıldığında kesme sonucu farklı olabilir.**

Aleti kullanmaya başlamadan önce koruyucu kapak tespit vidasının yerine iyice oturup oturmadığını kontrol edin.

Aleti kullanmaya başlamadan önce şaftın doğru olarak bağlanıp bağlanmadığını kontrol edin.

Kesici misina bahçe aleti açılıp kapandığında otomatik olarak beslenir ve uygun uzunlukta kesilir.

İşlemin amacı	Şekil	Sayfa
Teslimat kapsamı	1	198
Taşıma emniyetinin çıkarılması	2	198
Boruların birbirine eklenmesi	3	199
Koruyucu kapağın takılması	4	199
Uzatma kablosunun takılması		
Açma/kapama	5	200
Aletin açılıp kapanmasında kesici misinanın yarı otomatik olarak 8 mm uzunlukta kesilmesi	6	200
Misina bobininin sökülmesi	7	201
Misina bobininin takılması	8	201
Kesici misinanın düğme yardımı ile manüel beslenmesi	9	202
Bakım, temizlik ve depolama	10	202
Aksesuar seçimi	11	203

80 | Türkçe

Hata arama

Hata göstergesi	Olası neden	Giderilme yolu
Misinalı çim biçme makinesi çalışmıyor	Şebeke gerilimi yok	Kontrol edin ve açın
	Şebeke prizi arızalı	Başka bir priz kullanın
	Uzatma kablosunda hasar var	Kabloyu kontrol edin ve hasarlı ise değiştirin
	Sigorta atmış durumda	Sigortayı değiştirin
Misinalı çim biçme makinesi kesintili olarak çalışıyor	Uzatma kablosunda hasar var	Kabloyu kontrol edin ve hasarlı ise değiştirin
	Bahçe aletinin içindeki kablo sisteminde hata var	Müşteri servisine başvurun
Misinalı çim biçme makinesinin devir sayısı belirgin ölçüde düşüyor	Çimler çok yüksek	Çimleri kademeli olarak kesin
Misinalı çim biçme makinesi kesme yapmıyor	Kesici misina çok kısa/kopmuş durumda	Kesici misinanın düğme yardımı ile manüel beslenmesi (Bakınız: Şekil 9)
	Misina bobini boş	Misina bobinini yenileyin
Kesici misina beslenmiyor	Kesici misina çok kısa/kopmuş durumda	Kesici misinanın düğme yardımı ile manüel beslenmesi (Bakınız: Şekil 9)
	Misina bobinde sarılmış	Misina bobinini kontrol edin ve gerekiyorsa misinayı yeniden sarın
	Misina bobini boş	Misina bobinini yenileyin
Misina bobine geri çekiliyor	Kesici misina çok kısa/kopmuş durumda	Misina bobinini yeniden sarın
Kesici misina kopuyor	Misina bobinde sarılmış	Misina bobinini kontrol edin ve gerekiyorsa misinayı yeniden sarın
	Misinalı çim biçme makinesinin hatalı kullanılıyor	Sadece kesici misinanın ucuyla biçme yapın; taşlara, duvarlara veya başka sert nesnelere temastan kaçın. Bütün kesme çapında yararlanabilmek için kesici misinaları düzenli olarak besleyin.

Müşteri hizmeti ve uygulama danışmanlığı**www.bosch-garden.com**

Lütfen bütün başvuru ve yedek parça siparişlerinizde bahçe aletinin tip etiketi üzerindeki 10 haneli ürün kodunu belirtiniz.

Türkçe

Bosch Sanayi ve Ticaret A.Ş.
Elektrikli El Aletleri
Aydınevler Mah. İnönü Cad. No: 20
Küçükyalı Ofis Park A Blok
34854 Maltepe-İstanbul
Tel.: 444 80 10
Fax: +90 216 432 00 82
E-mail: iletisim@bosch.com.tr
www.bosch.com.tr

Bulsan Elektrik
İstanbul Cad. Devrez Sok. İstanbul Çarşısı
No: 48/29 İskitler
Ankara
Tel.: +90 312 3415142
Tel.: +90 312 3410302
Fax: +90 312 3410203
E-mail: bulsanbobinaj@gmail.com

Faz Makine Bobinaj
Cumhuriyet Mah. Sanayi Sitesi Motor
İşleri Bölümü 663 Sk. No:18
Antalya
Tel.: +90 242 3465876
Tel.: +90 242 3462885
Fax: +90 242 3341980
E-mail: info@fazmakina.com.tr

Körfez Elektrik
Karaağaç Mah. Sümerbank Cad. No:18/2
Erzincan
Tel.: +90 446 2230959
Fax: +90 446 2240132
E-mail: bilgi@korfezelektrik.com.tr

Değer İş Bobinaj
İsmetpaşa Mah. İlk Belediye Başkan Cad. 5/C
Şahinbey/Gaziantep
Tel.: +90 342 2316432
Fax: +90 342 2305871
E-mail: degerisbobinaj@hotmail.com

Tek Çözüm Bobinaj
Küsget San.Sit.A Blok 11Nolu Cd.No:49/A
Şehitkamil/Gaziantep
Tel.: +90 342 2351507
Fax: +90 342 2351508
E-mail: cozumbobinaj2@hotmail.com

Günşah Otomotiv
Beylikdüzü Sanayi Sit. No: 210 Beylikdüzü
İstanbul
Tel.: +90 212 8720066
Fax: +90 212 8724111
E-mail: gunsahelektrik@ttmail.com

Aygem
10021 Sok. No: 11 AOSB Çiğli
İzmir
Tel.: +90232 3768074
Fax: +90 232 3768075
E-mail: boschservis@aygem.com.tr

Sezmen Bobinaj
Ege İş Merkezi 1201/4 Sok. No: 4/B Yenişehir
İzmir
Tel.: +90 232 4571465
Tel.: +90 232 4584480
Fax: +90 232 4573719
E-mail: info@sezmenbobinaj.com.tr

Ankaralı Elektrik
Eski Sanayi Bölgesi 3. Cad. No: 43 Kocasinan
Kayseri
Tel.: +90 352 3364216
Tel.: +90 352 3206241
Fax: +90 352 3206242
E-mail: gunay@ankarali.com.tr

Asal Bobinaj
Eski Sanayi Sitesi Barbaros Cad. No: 24/C
Samsun
Tel.: +90 362 2289090
Fax: +90 362 2289090
E-mail: bpsasalbobinaj@hotmail.com

Üstündağ Elektrikli Aletler
Nusretiye Mah. Boyacılar Aralığı No: 9
Tekirdağ
Tel.: +90 282 6512884
Fax: +90 282 6521966
E-mail: info@ustundagsogutma.com

Marmara Elektrik
Tersane cd. Zencefil Sok.No:6 Karaköy
İstanbul
Tel.: +90 212 2974320
Fax: +90 212 2507200
E-mail: info@marmarabps.com

Bağrıaçıklar Oto Elektrik
Motorlu Sanayi Çarşısı Doğruer Sk. No:9 Selçuklu
Konya
Tel.: +90 332 2354576
Tel.: +90 332 2331952
Fax: +90 332 2363492
E-mail: bagriaciklarotoelektrik@gmail.com

Tasfiye



Bahçe aletlerini evsel çöplerin içine atmayın!

Sadece AB üyesi ülkeler için:

Elektronik ve elektrikli aletlere ilişkin 2012/19/EU sayılı Avrupa yönetmeliği ve bu yönetmeliğin ulusal hukuka uyarlanmış hükümleri uyarınca kullanım ömrünü tamamlamış elektronik ve elektrikli aletler ayrı ayrı toplanmak ve çevre dostu tasfiye amacıyla geri kazanım merkezlerine gönderilmek zorundadır.

Değişiklik haklarımız saklıdır.

Polski

Wskazówki bezpieczeństwa

Uwaga! Poniższe wskazówki należy dokładnie przeczytać. Należy zapoznać się z elementami sterującymi i prawidłową obsługą narzędzia ogrodowego. Instrukcję eksploatacji należy zachować i starannie przechowywać w celu dalszego zastosowania.

Opis symboli obrazkowych



Ogólna wskazówka ostrzegająca przed potencjalnym zagrożeniem.



Przed przystąpieniem do pracy należy przeczytać niniejszą instrukcję eksploatacji.

82 | Polski



Należy zwracać uwagę, aby osoby, przebywające w pobliżu, nie zostały skaleczone przez odrzucone podczas pracy ciała obce.



Ostrzeżenie: Podczas pracy urządzenia ogrodowego należy trzymać się w bezpiecznej odległości od niego.



Przed przystąpieniem do wykonywania jakichkolwiek czynności regulacyjnych lub konserwacyjnych przy



podkaszarce, w przypadku zablokowania się przewodu sieciowego, a także w czasie (nawet krótkich) przerw w pracy należy wyłączyć podkaszarkę i wyjąć wtyk z gniazda sieciowego. **Przewód sieciowy należy trzymać z dala od noży tnących.**



Należy stosować środki ochrony słuchu i okulary ochronne.



Nie stosować podkaszarki w czasie deszczu i nie pozostawiać jej na zewnątrz w czasie deszczu.

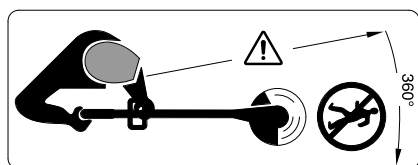

Należy zwracać uwagę, aby osoby, przebywające w pobliżu, nie zostały skaleczone przez odrzucone podczas pracy ciała obce.

Ostrzeżenie: Podczas pracy urządzenia ogrodowego należy trzymać się w bezpiecznej odległości od niego.

Obsługa urządzenia

- ▶ Nie wolno udostępniać narzędzia ogrodowego do użytkowania dzieciom, a także osobom, które nie zapoznały się z niniejszymi zaleceniami. Należy zwrócić uwagę, czy w danym kraju nie istnieją przepisy, ograniczające wiek użytkownika podobnych narzędzi. Nieużywane narzędzie ogrodowe należy przechowywać w miejscu niedostępnym dla dzieci.
- ▶ Niniejsze narzędzie ogrodowe nie jest dostosowane do obsługi przez dzieci, osoby ograniczone fizycznie, emocjonalnie lub psychicznie, a także przez osoby z niewystarczającym doświadczeniem i/lub niedostateczną wiedzą. Wyjątek stanowi sytuacja, w której znajdują się one pod nadzorem osoby odpowiedzialnej za ich bezpieczeństwo i otrzymują od tej osoby instrukcje dotyczące posługiwania się narzędziem ogrodowym. Dzieci powinny znajdować się pod nadzorem, a narzędzie ogrodowe zabezpieczone w taki sposób, żeby nie mogły się one nim bawić.
- ▶ Nie wolno nigdy użytkować narzędzia ogrodowego, jeżeli w bezpośredniej bliskości znajdują się osoby postronne, w szczególności dzieci lub zwierzęta domowe.
- ▶ Nie używać podkaszarek z uszkodzonymi bądź zdemontowanymi pokrywami lub zabezpieczeniami, a także wówczas,

- gdy nie znajdują się one na swoim miejscu.
- ▶ Przed przystąpieniem do pracy przewody sieciowe i przedłużacze należy zawsze kontrolować pod kątem uszkodzeń oraz stopnia zużycia. W przypadku uszkodzenia przewodu podczas pracy należy natychmiast wyjąć wtyczkę z gniazda. **NIE WOLNO DOTYKAĆ PRZEWODU PRZED WYJĘCIEM GO Z GNIAZDA.** Nie wolno użytkować podkaszarki, jeśli przewód jest uszkodzony lub zużyty.
 - ▶ Przed każdą eksploatacją lub w przypadku kolizji, narzędzie ogrodowe należy skontrolować pod kątem zużycia i uszkodzeń, a w razie potrzeby oddać do naprawy.
 - ▶ Nie należy używać narzędzia ogrodowego, gdy jest się zmęczonym lub gdy jest się pod wpływem narkotyków, alkoholu lub leków.
 - ▶ Podczas pracy należy nosić długie, mocne spodnie, solidne obuwie i rękawice. Nie wolno nosić luźnego ubrania, biżuterii, krótkich spodni, odkrytego obuwia. Nie wolno również pracować boso. Długie włosy należy związywać na wysokości powyżej ramion, aby zapobiec zaplątaniu się ich w ruchomych elementach.
 - ▶ **Podczas obsługi narzędzia ogrodowego należy nosić okulary ochronne i środki ochrony słuchu.**
 - ▶ Należy dbać o stabilną pozycję przy pracy i o zachowanie równowagi. Nie należy przeceniać swoich możliwości.
 - ▶ Nie wolno nigdy użytkować podkaszarki, jeżeli w bezpośredniej bliskości znajdują się osoby postronne, w szczególności dzieci lub zwierzęta domowe.
 - ▶ Osoba obsługująca lub użytkująca urządzenie odpowiedzialna jest za wypadki i szkody na osobie i mieniu, wyrządzone innym osobom.
 - ▶ Nie wolno dotykać żadnego z elementów narzędzia ogrodowego przed ich całkowitym zatrzymaniem się. Noże obracają się jeszcze przez jakiś czas po wyłączeniu silnika podkaszarki i mogą spowodować obrażenia.
 - ▶ Pracować tylko w ciągu dnia lub przy dobrym sztucznym oświetleniu.
 - ▶ Przy niesprzyjających warunkach atmosferycznych, w szczególności w przypadku zbliżającej się burzy nie należy użytkować podkaszarki.
 - ▶ Podkaszanie wilgotnej trawy zmniejsza wydajność pracy.
 - ▶ Podkaszarkę należy wyłączać przed przenoszeniem jej na miejsce pracy lub z powrotem.
 - ▶ Przed włączeniem podkaszarki należy upewnić się, że ręce i stopy znajdują się poza zasięgiem obracającego się noża.
 - ▶ **Należy zachować ostrożność – nie dotykać obracającej się nici.**
 - ▶ Należy zachować bezpieczną odległość dłoni i stóp od obracających się elementów tnących.
 - ▶ Nie wolno w żadnym wypadku stosować metalowych elementów

- tnących wraz z niniejszą podkaszarką.
- ▶ Podkaszarkę należy systematycznie kontrolować i konserwować.
 - ▶ Naprawę podkaszarki należy zlecać wyłącznie w autoryzowanych punktach serwisowych.
 - ▶ Zawsze kontrolować szczeliny wentylacyjne pod kątem zanieczyszczenia resztkami trawy.
 - ▶ Należy uważać, aby nie doznać obrażeń spowodowanych wbudowanym nożem, służącym do przycinania nici na długość. Po uzupełnieniu lub podregulowaniu nici podkaszarkę należy najpierw ustawić w pozycji poziomej i dopiero w tej pozycji można ją włączyć.
 - ▶ Narzędzie ogrodowe należy wyłączać, a wtyczkę wyjmować z gniazda sieciowego:
 - zawsze, gdy narzędzie ogrodowe pozostawiane jest bez nadzoru
 - przed przystąpieniem do wymiany szpuli
 - gdy doszło do zaplątania przewodu,
 - przed przystąpieniem do czyszczenia lub innych czynności obsługowych przy podkaszarce
 - ▶ Po zakończeniu pracy należy wyjąć wtyczkę z gniazda i skontrolować narzędzie ogrodowe pod kątem uszkodzeń.
 - ▶ Narzędzie ogrodowe należy przechowywać w bezpiecznym, suchym i niedostępnym dla dzieci miejscu. Nie umieszczać żadnych przedmiotów na narzędziu ogrodowym.

- ▶ Dla własnego bezpieczeństwa wymieniać zużyte lub uszkodzone części.
- ▶ Upewnić się, czy części zamienne zostały wyprodukowane przez firmę Bosch.
- ▶ **Urządzenia ogrodowego nie wolno eksploatować przed kompletnym zmontowaniem wszystkich elementów.**

Bezpieczeństwo elektryczne

- ▶ **Nie wolno uruchamiać przycisku do ręcznego prowadzenia nici przed uprzednim wyłączeniem narzędzia ogrodowego i wyjęciem wtyczki z gniazda (zob. rys. 9). Przycisk ten należy stosować tylko w przypadku zaplątania się nici tnącej.**
- ▶ **Uwaga! Przed przystąpieniem do czynności konserwacyjnych lub czyszczenia, należy wyłączyć narzędzie ogrodowe i wyjąć przewód z gniazda. Powyższe zalecenie dotyczy również przypadków, gdy przewód zasilający jest przecięty, uszkodzony lub splątany.**

Nabyte narzędzie ogrodowe jest zaopatrzone w izolację ochronną i nie wymaga uziemienia. Napięcie robocze wynosi 230 V AC, 50 Hz (dla krajów nie należących do UE 220 V lub 240 V). Stosować wolno jedynie przedłużacze posiadające atest. Szczegółowych informacji można uzyskać w autoryzowanym punkcie serwisowym. Dla podwyższenia bezpieczeństwa pracy należy stosować wyłącznik różnicowoprądowy (RCD) o prądzie

różnicowym, nie większym niż 30 mA. Wyłącznik ten powinien być kontrolowany przed każdym użyciem. Przewód sieciowy oraz przedłużacze należy trzymać z dale od wszelkich ruchomych części. Należy unikać uszkodzenia tych przewodów, a co za tym idzie kontaktu z elementami przewodzącymi prąd.

Połączenia przewodów (wtyczki i gniazda) powinny znajdować się w stanie suchym i nie mogą leżeć na ziemi.

Przewód sieciowy i przedłużacze należy regularnie kontrolować pod kątem uszkodzeń. Przewody te wolno użytkować wyłącznie w nienagannym stanie.

Naprawy uszkodzonego przewodu sieciowego wolno dokonywać wyłącznie w autoryzowanym warsztacie serwisowym firmy Bosch. Stosować wolno jedynie atestowane przedłużacze.

Stosować wolno wyłącznie przedłużacze, przewody i bębny na kable odpowiadające normom EN 61242 / IEC 61242 lub IEC 60884-2-7.

Jeżeli do pracy z urządzeniem konieczne jest użycie przedłużacza, wymagane są następujące przekroje przewodu:

- średnica przewodu 1,25 mm² lub 1,5 mm²
- maksymalna długość przedłużacza 30 m lub 60 m dla bębnow z wyłącznikiem różnicowoprądowym

Wskazówka: Jeśli stosowany jest przedłużacz, powinien on być –

zgodnie z przepisami bezpieczeństwa – uziemiony i podłączony za pomocą wtyczki z przewodem uziemiającym instalacji elektrycznej.

W razie wątpliwości należy skonsultować się z wykwalifikowanym elektrykiem albo zwrócić się do najbliższego punktu serwisowego firmy Bosch.



UWAGA: Przedłużacze niezgodne z przepisami mogą stanowić zagrożenie. Przedłużacz, wtyczka i łącznik wtykowy powinny mieć wodoszczelną budowę i być przeznaczone do zastosowań na zewnątrz pomieszczeń.

Wskazówka dla produktów, nie sprzedawanych w **Wielkiej Brytanii:**







UWAGA: Ze względu na bezpieczeństwo użytkownika wymagane jest, aby wtyk znajdujący się przy narzędziu ogrodowym połączony był z kablem przedłużającym. Złącza przewodu przedłużającego powinny być zabezpieczone przed bryzgami wody, a także być wykonane z gumy lub posiadać osłonę gumową. Przedłużacz musi być zaopatrzony w uchwyt kablowy odciążający (z zabezpieczeniem przed wyrwaniem).

Symbole

Następujące symbole mają istotne znaczenie podczas czytania i zrozumienia instrukcji eksploatacji. Należy zapamiętać te symbole i ich znaczenia. Właściwa interpretacja symboli sprzyja lepszemu i bezpieczniejszemu użytkownikowi elektronarzędzia.

Symbol	Znaczenie
	Należy nosić rękawice ochronne

86 | Polski

Symbol	Znaczenie
	Kierunek ruchu
	Kierunek reakcji
	Masa
	Uruchomienie
	Wyłączenie
	Dozwolone czynności
	Zabronione czynności

Symbol	Znaczenie
CLICK!	Słyszalny dźwięk
	Osprzęt dodatkowy/części zamienne

Użycie zgodne z przeznaczeniem

Urządzenie przeznaczone jest do ścinania trawy oraz chwastów do wysokości 125 mm, których nie da się skosić kosiarką.

Urządzenie nie jest przeznaczone do przycinania krawędzi trawników, gdyż nie zostało odpowiednio wyposażone do tego rodzaju zastosowań.

Użytkowanie zgodne z przeznaczeniem dotyczy temperatury otoczenia leżącej między 0 °C a 40 °C.

Dane techniczne

Podkaszarka		ART 23 SL	ART 26 SL	ART 2300	ART 23-28
Numer katalogowy		3 600 HA5 0..	3 600 HA5 1..	3 600 HA5 0..	3 600 HA5 0..
Moc nominalna	W	280	280	280	280
Prędkość obrotowa bez obciążenia	min ⁻¹	12500	12500	12500	12500
Średnica nici tnącej	mm	1,6	1,6	1,6	1,6
Średnica cięcia	cm	23	26	23	23
Pojemność szpuli z nicią	m	4	4	4	4
Ciężar odpowiednio do EPTA-Procedure 01:2014	kg	1,7	1,8	1,7	1,7
Klasa ochrony		□/II	□/II	□/II	□/II
Numer seryjny	zob. tabliczkę znamionową na narzędziu ogrodowym				

Dane aktualne są dla napięcia znamionowego [U] 230 V. Przy napięciach odbiegających od powyższego i w przypadku modeli specyficznych dla danego kraju dane te mogą się różnić.

Informacja na temat hałasu i wibracji

	3 600 ...	HA5 0..	HA5 1..	HA5 0..	HA5 0..
Emisja hałasu została określona zgodnie z EN 50636-2-91.					
Określony wg skali A poziom hałasu emitowanego przez urządzenie wynosi standardowo:					
Poziom ciśnienia akustycznego	dB(A)	84	86	84	84
Poziom natężenia dźwięku	dB(A)	91	92	91	91
Niepewność pomiaru K	dB	=2	=2	=2	=2
Stosować środki ochrony słuchu!					
Wartości łączne drgań a_h (suma wektorowa z trzech kierunków) i niepewność pomiaru K oznaczone zgodnie z normą EN 50636-2-91 wynoszą:					
Wartość emisji drgań a_h	m/s ²	<2,5	<2,5	<2,5	<2,5
Niepewność pomiaru K	m/s ²	=1,5	=1,5	=1,5	=1,5

Montaż i praca

- ▶ **Jeżeli pokrywa ochronna i drążek są zmontowane razem, nie wolno ich demontować.**
- ▶ **Nie wolno podłączać narzędzia ogrodowego do gniazdka sieciowego przed jego uprzednim kompletnym zmontowaniem.**
- ▶ **Po wyłączeniu podkaszarki nić tnąca obraca się jeszcze przez kilka sekund. Przed ponownym uruchomieniem podkaszarki należy odczekać do całkowitego zatrzymania silnika oraz nici.**
- ▶ **Nie włączać i nie wyłączać urządzenia w krótkich odstępach czasu.**
- ▶ **Przy wymianie nici lub szpuli należy usunąć trawę oraz inne zanieczyszczenia z osłony szpuli.**
- ▶ **Zaleca się stosowanie elementów tnących atestowanych przez firmę Bosch. Zastosowanie innych elementów tnących może prowadzić do niepożądanych efektów.**

Przed przystąpieniem do pracy należy skontrolować, czy śruba mocująca pokrywy ochronnej jest wystarczająco mocno dokręcona.

Przed przystąpieniem do pracy należy skontrolować, czy drążek został właściwie zamocowany.

Podczas włączania i wyłączania narzędzia ogrodowego ma miejsce automatyczne doprowadzenie nici tnącej i przycinanie jej na odpowiednią długość.

Planowane działanie	Rysunek	Strona
Zakres dostawy	1	198
Usuwanie zabezpieczenia transportowego	2	198
Składanie drążka	3	199
Montaż pokrywy ochronnej	4	199
Montaż przedłużacza		
Włączanie/wyłączanie	5	200
Półautomatyczny posuw nici tnącej o 8 mm podczas włączania i wyłączania narzędzia	6	200
Demontaż szpuli	7	201
Montaż szpuli	8	201
Manualne przesuwanie nici tnącej za pomocą przycisku	9	202
Konserwacja, czyszczenie i przechowywanie	10	202
Wybór osprzętu	11	203

Lokalizacja usterek



Symptomy	Możliwa przyczyna	Usunięcie usterek
Podkaszarka nie działa	Brak napięcia sieciowego	Skontrolować i włączyć
	Uszkodzone gniazdko sieciowe	Podłączyć urządzenie do innego gniazdka
	Przedłużacz jest uszkodzony	Skontrolować przewód, w razie potrzeby wymienić
	Zadziałał bezpiecznik	Wymienić bezpiecznik
Podkaszarka pracuje z przerwami	Przedłużacz jest uszkodzony	Skontrolować przewód, w razie potrzeby wymienić Zwrócić się do punktu serwisowego
	Nastąpiło uszkodzenie wewnętrznego okablowania narzędzia ogrodowego	Zwrócić się do punktu serwisowego
Spadek prędkości obrotowej silnika bębna	Za wysoka trawa	Podkaszacz stopniowo
Podkaszarka nie ścina trawy	Niść tnąca jest zbyt krótka/przerwana	Przesunąć ręcznie niść tnącą za pomocą przycisku (zob. rys. 9)
	Szpula jest pusta	Wymienić szpulę
Niść się nie wysuwa	Niść tnąca jest zbyt krótka/przerwana	Przesunąć ręcznie niść tnącą za pomocą przycisku (zob. rys. 9)
	Niść zaplątała się w szpuli	Skontrolować szpulę i, w razie potrzeby, ponownie nawinąć niść
	Szpula jest pusta	Wymienić szpulę

88 | Česky

Symptomy	Możliwa przyczyna	Usunięcie usterki
Niść wciągana jest ponownie do szpuli	Niść tnąca jest zbyt krótka/przerwana	Ponownie nawinąć niść na szpulę
Niść urywa się	Niść zaplątała się w szpuli Podkaszarka jest niewłaściwie użytkowana	Skontrolować szpulę i, w razie potrzeby, ponownie nawinąć niść Podkaszkać tylko czubkiem nici, unikać kontaktu z kamieniami, ścianami i innymi twardymi przedmiotami. Niść należy regularnie przesuwać, aby wykorzystywać całkowitą średnicę cięcia.

Obsługa klienta oraz doradztwo dotyczące użytkowania

www.bosch-garden.com

Przy wszystkich zgłoszeniach i zamówieniach części zamiennych konieczne jest podanie dziesięciocyfrowego numeru katalogowego, znajdującego się na tabliczce znamionowej narzędzia ogrodowego.

Polska

Robert Bosch Sp. z o.o.
BSC
Ul. Szyszkowa 35/37
02-285 Warszawa
Na www.bosch-pt.pl znajdą Państwo wszystkie szczegóły dotyczące usług serwisowych online.
Tel.: +48 227 154460
Faks: +48 227 154441
E-Mail: bsc@pl.bosch.com
www.bosch-pt.pl

Usuwanie odpadów



Nie wolno wyrzucać narzędzi ogrodowych do odpadów z gospodarstwa domowego!

Tylko dla państw należących do UE:

Zgodnie z europejską wytycznymi Europejskiej Dyrektywy 2012/19/UE o starych, zużytych narzędziach elektrycznych i elektronicznych i jej stosowania w prawie krajowym, wyeliminowane niezdatne do użycia narzędzia elektryczne i elektroniczne należy zbierać osobno i doprowadzić do ponownego przetworzenia zgodnego z zasadami ochrony środowiska.

Zastrzega się prawo dokonywania zmian.

Česky

Bezpečnostní upozornění

Pozor! Pročtěte si pozorně následující pokyny. Seznamte se s obslužnými prvky a řádným používáním zahradního náradí. Uchovejte si prosím pečlivě návod k použití pro pozdější potřebu.

Vysvětlivky obrázkových symbolů



Všeobecné upozornění na nebezpečí.



Pročtěte si návod k použití.



Dbejte na to, aby osoby stojící v blízkosti nebyly poraněny odmrštěnými cizími tělesy.



Varování: Pokud zahradní náradí pracuje, udržujte vůči němu bezpečný odstup.



Než přistoupíte k nastavování nebo čištění stroje, když se zamotal kabel nebo když



sekačku trávy i jen na krátkou dobu necháváte bez dozoru, vždy sekačku vypněte a vytáhněte zástrčku ze zásuvky. **Elektrický kabel udržujte daleko od střížných prvků.**



Noste ochranu sluchu a ochranné brýle.



Nesečte za deště a nenechávejte sekačku za deště stát venku.

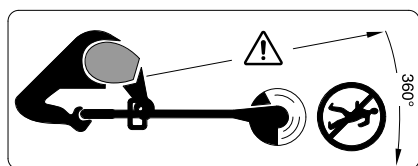

Dbejte na to, aby nebyly v blízkosti stojící osoby zraněny odletujícími cizími tělesy.

Varování: Pokud zahradní nářadí pracuje, udržujte vůči němu bezpečný odstup.

Obsluha

- ▶ Nikdy nedovolte dětem nebo osobám, jež nejsou obeznámeny s těmito pokyny, zahradní nářadí používat. Národní předpisy mohou vymezovat věk obsluhy. Pokud zahradní nářadí nepoužíváte, uschovávejte je mimo dosah dětí.
- ▶ Toto zahradní nářadí není určeno k tomu, aby jej používaly osoby (včetně dětí) s omezenými fyzickými, smyslovými a duševními schopnostmi nebo nedostatečnou zkušeností a/nebo nedostatečnými vědomostmi, možné je to pouze tehdy, budou-li pro svou bezpečnost pod dohledem kompetentní osoby nebo od ní obdrží pokyny, jak se zahradní nářadí používá. Děti by měly být pod dohledem, aby bylo zajištěno, že si se zahradním nářadím nehrají.
- ▶ Nikdy nepoužívejte zahradní nářadí, pokud se v bezprostřední blízkosti zdržují osoby, zvláště děti nebo domácí zvířata.
- ▶ Nikdy neprovozujte sekačku s chybějícími nebo poškozenými kryty či ochrannými ústrojími nebo když tyto nejsou správně polohované.
- ▶ Před použitím zkontrolujte znaky poškození či stárnutí elektrického napájecího resp. prodlužovacího kabelu. Pokud se kabel během používání poškodí, okamžitě vytáhněte zástrčku ze zásuvky. **DOKUD NENÍ ZÁSTRČKA VYTAŽENÁ, NEDOTÝKEJTE SE KABELU.** Sekačku na trávu neprovozujte, pokud je kabel poškozený nebo opotřebovaný.
- ▶ Zahradní nářadí před použitím a po nárazu prohlédněte kvůli opotřebení či poškození a případně jej nechte opravit.
- ▶ Zahradní nářadí nepoužívejte, pokud jste unavení či nemocní nebo pod vlivem alkoholu, drog či léků.
- ▶ Noste dlouhé, hrubé kalhoty, pevnou obuv a rukavice. Nenoste žádný široký oděv, šperky, krátké kalhoty, sandále ani nepracujte naboso. Dlouhé vlasy svažte ve výšce ramen, aby se zabránilo zamotání do pohyblivých dílů.
- ▶ **Když zahradní nářadí obsluhujete, noste ochranné brýle a ochranu sluchu.**
- ▶ Zachovávejte pevný postoj a neustále rovnováhu. Nepřetěžujte se.
- ▶ Sekačku nikdy neprovozujte, zatímco se v bezprostřední blízkosti zdržují

90 | Česky

osoby, zejména děti, nebo domácí zvířata.

- ▶ Obsluha nebo uživatel je zodpovědný za nehody nebo ublížení jiným osobám nebo jejich majetku.
- ▶ Než rotující střížné prvky uchopíte, počkejte až se dostanou zcela do stavu klidu. Střížné prvky po vypnutí sekačky ještě dále rotují a mohou způsobit zranění.
- ▶ Pracujte pouze za denního světla nebo při dobrém umělém osvětlení.
- ▶ Při špatných povětrnostních podmínkách, zejména při zvedající se bouřce, se sekačkou nepracujte.
- ▶ Používání sekačky v mokré trávě snižuje pracovní výkon.
- ▶ Sekačku vypněte, když ji přenášíte od pracovní plochy či k pracovní ploše.
- ▶ Sekačku zapněte jen tehdy, pokud se Vaše ruce a nohy nacházejí dostatečně daleko vzdálené od rotujících střížných prvků.
- ▶ **Pozor – nedotýkejte se rotující střížné struny.**
- ▶ Nedávejte ruce a nohy do blízkosti rotujících střížných prvků.
- ▶ Pro tuto sekačku nikdy nepoužívejte kovové střížné prvky.
- ▶ Sekačku pravidelně kontrolujte a pravidelně provádějte údržbu.
- ▶ Sekačku nechte opravit pouze v autorizovaném servisu.
- ▶ Vždy zajistěte, aby větrací otvory byly bez zbytků trávy.
- ▶ Chraňte se před poraněním od zabudovaného nože, který řeže strunu na správnou délku. Dříve, než sekačku po naplnění/doplnění struny

zapnete, otočte ji vždy do vodorovné pracovní polohy.

- ▶ Zahradní nářadí vypněte a vytáhněte síťovou zástrčku ze zásuvky:
 - vždy, když necháte zahradní nářadí bez dozoru
 - před výměnou cívky
 - když je kabel zamotaný,
 - před čištěním nebo pokud se na sekačce pracuje
- ▶ Po použití vytáhněte síťovou zástrčku a zahradní nářadí zkontrolujte, zda není poškozeno.
- ▶ Zahradní nářadí uskladňujte na bezpečném, suchém místě mimo dosah dětí. Na zahradní nářadí nestavte žádné další předměty.
- ▶ Z bezpečnostních důvodů vyměňte opotřebované nebo poškozené díly.
- ▶ Zajistěte, aby vyměněné díly pocházely od firmy Bosch.
- ▶ **Zahradní nářadí nikdy neuvádějte do provozu, aniž jsou namontované příslušné díly.**

Elektrická bezpečnost

- ▶ **Zahradní nářadí vypněte a vytáhněte síťovou zástrčku předtím, než stisknete knoflík pro ruční navedení struny (viz obrázek 9). Tento knoflík by se měl použít pouze při zamotané střížné struně.**
- ▶ **Pozor! Před údržbou nebo čištěním zahradní nářadí vypněte a vytáhněte síťovou zástrčku. Totéž platí, když je elektrický kabel poškozený, naříznutý nebo zamotaný.**

Vaše zahradní nářadí má kvůli bezpečnosti ochrannou izolaci a nepotřebuje žádné uzemnění. Provozní napětí činí 230 V AC, 50 Hz (pro země mimo EU též 220 V nebo 240 V).

Používejte pouze schválené prodlužovací kabely. Informace obdržíte u Vašeho autorizovaného zákaznického servisu.

Pro zvýšení bezpečnosti používejte proudový chránič FI (RCD) s vybavovacím proudem maximálně 30 mA. Tento proudový chránič FI by měl být před každým použitím překontrolován.

Udržujte síťové a prodlužovací kabely daleko od pohyblivých dílů a zabraňte jakémukoli poškození kabelů, aby se zamezilo kontaktu s díly pod napětím.

Kabelové spoje (síťové zástrčky a zásuvky) by měly být suché a neměly by ležet na zemi.

Síťové a prodlužovací kabely se musejí pravidelně kontrolovat na znaky poškození a smějí se používat pouze v bezvadném stavu.

Pokud je síťový kabel nářadí poškozený, smí být opraven pouze autorizovanou dílnou Bosch.

Používejte pouze schválené prodlužovací kabely.

Používejte jen takové prodlužovací kabely, prodlužovací elektrická vedení nebo kabelové bubny, jež odpovídají normám EN 61242 / IEC 61242 nebo IEC 60884-2-7.

Pokud chcete k provozu nářadí použít prodlužovací kabel, jsou zapotřebí následující průřezy vodičů:

- průřez vodiče 1,25 mm² nebo 1,5 mm²
- maximální délka 30 m pro prodlužovací kabely nebo 60 m pro kabelové bubny s proudovým chráničem FI

Upozornění: Pokud se použije prodlužovací kabel, musí mít – jak je popsáno v bezpečnostních předpisech – ochranný vodič, který je přes zástrčku spojený s ochranným vodičem Vašeho elektrického rozvodu.

Ve sporných případech se zeptejte vyškoleného elektrikáře nebo v nejbližším servisním zastoupení firmy Bosch.



POZOR: Prodlužovací kabely nevyhovující předpisu mohou být nebezpečné.

Prodlužovací kabel, zástrčka a spojka musejí být vodotěsné a v provedení přípustném pro použití venku.





Upozornění pro výrobky prodávané **mimo Velkou Británii:**





POZOR: pro Vaši bezpečnost je nutné, aby byla zástrčka, umístěná na zahradním nářadí, spojena s prodlužovacím kabelem. Spojka prodlužovacího kabelu musí být chráněná proti stříkající vodě, musí sestávat z gumy nebo být gumou potažena. Prodlužovací kabel se musí používat s odlehčením tahu.

92 | Česky

Symboły

Následující symboly mají význam pro čtení a pochopení návodu k obsluze. Zapamatujte si symboly a jejich význam. Správná interpretace symbolů Vám pomůže zahradní nářadí lépe a bezpečněji používat.

Symbol	Význam
	Noste ochranné rukavice
	Směr pohybu
	Směr reakce
	Hmotnost
	Zapnutí

Symbol	Význam
	Vypnutí
	Dovolené počínání
	Zakázané počínání
CLICK!	Slyšitelný zvuk
	Příslušenství/náhradní díly

Určené použití

Stroj je určen k sečení trávy a plevelů až do výšky 125 mm, které nelze obsáhnout sekačkou na trávu.

Stroj není určen pro sečení okrajů, poněvadž není pro takové používání vybavený.

Určující použití se vztahuje na teplotu okolí mezi 0 °C a 40 °C.

Technická data

Sekačka na trávu		ART 23 SL	ART 26 SL	ART 2300	ART 23-28
Objednávací číslo		3 600 HA5 0..	3 600 HA5 1..	3 600 HA5 0..	3 600 HA5 0..
Jmenovitý příkon	W	280	280	280	280
Otáčky naprázdno	min ⁻¹	12500	12500	12500	12500
Průměr struny	mm	1,6	1,6	1,6	1,6
Průměr sečení	cm	23	26	23	23
Kapacita strunové cívky	m	4	4	4	4
Hmotnost podle EPTA-Procedure 01:2014	kg	1,7	1,8	1,7	1,7
Třída ochrany		□/II	□/II	□/II	□/II
Sériové číslo		viz typový štítek na zahradním nářadí			
Údaje platí pro jmenovité napětí [U] 230 V. U odlišných napětí a podle země specifických provedení se mohou tyto údaje lišit.					

Informace o hluku a vibracích

Hodnoty hlučnosti zjištěny podle EN 50636-2-91.	3 600 ...	HA5 0..	HA5 1..	HA5 0..	HA5 0..
Hodnocená hladina hluku A stroje činí typicky:					
hladina akustického tlaku	dB(A)	84	86	84	84
hladina akustického výkonu	dB(A)	91	92	91	91
nepřesnost K	dB	=2	=2	=2	=2
Noste ochranu sluchu!					
Celkové hodnoty vibrací a _h (vektorový součet tří os) a nepřesnost K zjištěny podle EN 50636-2-91:					
Hodnota emise vibrací a _h	m/s ²	<2,5	<2,5	<2,5	<2,5
Nepřesnost K	m/s ²	=1,5	=1,5	=1,5	=1,5

Montáž a provoz

- ▶ **Jsou-li ochranný kryt a násada smontovány, nesmějí se už demontovat.**
- ▶ **Zahradní nářadí nepřipojujte do zásuvky, dokud není zcela sestavené.**
- ▶ **Po vypnutí sekačky trávy střížná struna ještě několik sekund dobíhá. Než sekačku znovu zapnete, počkejte až je motor/střížná struna v klidu.**
- ▶ **Nevypínejte a opět krátce po sobě nezapínejte.**
- ▶ **Když vyměňujete strunu či cívku, odstraňte z krytu cívku ulpělou travu.**
- ▶ **Doporučuje se používání firmou Bosch schválených střížných prvků. U jiných střížných prvků se může výsledek sečení odlišovat.**

Před použitím zkontrolujte pevné usazení upevňovacího šroubu ochranného krytu.

Před použitím zkontrolujte správné spojení násady.

Střížná struna je při zapnutí a vypnutí zahradního nářadí automaticky navedena a na délku zastřížena.

Cíl počínání	Obrázek	Strana
Obsah dodávky	1	198
Odstranění přepravního zajištění	2	198
Sestavení trubky	3	199
Montáž ochranného krytu	4	199
Upevnění prodlužovacího kabelu Zapnutí/vypnutí	5	200
Poloautomatické navedení střížné struny o 8 mm při zapnutí a vypnutí	6	200
Demontáž strunové cívky	7	201
Montáž strunové cívky	8	201
Ruční navedení střížné struny pomocí knoflíku	9	202
Údržba, čištění a skladování	10	202
Volba příslušenství	11	203

Hledání závad



Príznaky	Možná příčina	Náprava
Sekačka neběží	Chybí síťové napětí	Zkontrolujte a zapněte
	Vadná síťová zásuvka	Použijte jinou zásuvku
	Poškozený prodlužovací kabel	Kabel zkontrolujte a vyměňte, je-li poškozený
	Vypnula pojistka	Pojistku vyměňte
Sekačka běží přerušovaně	Poškozený prodlužovací kabel	Kabel zkontrolujte a vyměňte, je-li poškozený Vyhledejte servis
	Vadná vnitřní kabeláž zahradního nářadí	Vyhledejte servis
Silně klesá počet otáček motoru sekačky	Příliš vysoká tráva	Sečte stupňovitě
Sekačka neseče	Střížná struna příliš krátká/přetržená	Střížnou strunu pomocí knoflíku ručně naved'te (viz obrázek 9)
	Prázdňá strunová cívka	Cívku vyměňte
Střížná struna se nenavádí	Střížná struna příliš krátká/přetržená	Střížnou strunu pomocí knoflíku ručně naved'te (viz obrázek 9)
	Střížná struna je v cívce zamotaná	Strunovou cívku zkontrolujte a popř. střížnou strunu znovu naviňte
	Prázdňá strunová cívka	Cívku vyměňte
Střížná struna je zatažená zpátky do cívky	Střížná struna příliš krátká/přetržená	Strunovou cívku znovu naviňte

94 | Slovensky

Príznaky	Možná příčina	Náprava
Střížná struna se stále láme	Střížná struna je v cívce zamotaná	Strunovou cívku zkontrolujte a popř. střížnou strunu znovu naviňte
	Nesprávné zacházení se sekačkou	Sečte pouze hrotem střížné struny; vyhněte se dotyku s kameny, stěnami a jinými pevnými předměty. Střížnou strunu pravidelně navádějte, aby se využíval celý střížný průměr.

Zákaznická a poradenská služba

www.bosch-garden.com

Při všech dotazech a objednávkách náhradních dílů nezbytně prosím uvádějte 10-místné objednací číslo podle typového štítku zahradního nářadí.

Czech Republic

Robert Bosch odbytová s.r.o.

Bosch Service Center PT

K Vápence 1621/16

692 01 Mikulov

Na www.bosch-pt.cz si můžete objednat opravu Vašeho stroje nebo náhradní díly online.

Tel.: +420 519 305700

Fax: +420 519 305705

E-Mail: servis.naradi@cz.bosch.com

www.bosch.cz

Zpracování odpadů



Nevyhazujte zahradní nářadí do domovního odpadu!

Pouze pro země EU:

Podle evropské směrnice 2012/19/EU o starých elektrických a elektronických zařízeních a jejím prosazení v národních zákonech musejí být neupotřebitelná elektrická a elektronická zařízení rozebrána shromážděna a dodána k opětovnému zhodnocení nepoškozujícím životní prostředí.

Změny vyhrazeny.

Slovensky

Bezpečnostné pokyny

Dôležité upozornenie! Starostlivo si prečítajte pokyny uvedené v nasledujúcom texte. Dobre sa oboznámte s obslužnými prvkami a so správnym používaním tohto záhradníckeho náradia. Návod na používanie si láskavo starostlivo uschovajte na neskoršie používanie.

Vysvetlenie obrázkových symbolov



Všeobecné upozornenie na nebezpečenstvo.



Pozorne si prečítajte tento Návod na používanie.



Dávajte pozor na to, aby ste pri práci nezranili blízko stojace osoby odletujúcimi cudzími telieskami.



Výstraha: Keď záhradnícke náradie pracuje, zachovávajte od neho bezpečný odstup.



Vypnite strunovú kosačku a vytiahnite aj zástrčku zo zásuvky vždy predtým, ako



budete toto záhradnícke náradie nastavovať prípadne čistiť, alebo v situácii, keď sa

sieťová šnúra o niečo zachytila, alebo v takom prípade, keď strunovú kosačku

čo len na krátku chvíľu opustíte zo svojho dohľadu. **Sieťovú šnúru majte vždy v takej polohe, aby bola v dostatočnej vzdialenosti od rezacích prvkov.**



Používajte chrániče sluchu a ochranné okuliare.



Nekoste počas dažďa a nenechávajte počas dažďa strunovú kosačku odloženú vonku.

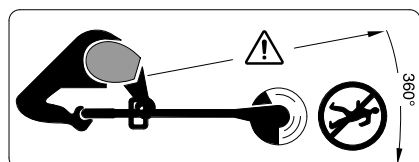

Dávajte pozor na to, aby ste pri práci nezranili blízko stojace osoby odletujúcimi cudzími telieskami.

Výstraha: Keď záhradnícke náradie pracuje, zachovávajte od neho bezpečný odstup.

Obsluha

- ▶ Nikdy nedovoľte používať toto záhradnícke náradie deťom ani žiadnym iným osobám, ktoré nie sú dôkladne oboznámené s jeho používaním. Predpisy niektorej krajiny môžu prípadne obmedzovať vek obsluhujúcej osoby. Keď záhradnícke náradie nepoužívate, uschovávajte ho tak, aby nebolo dosiahnuteľné pre deti.
- ▶ Toto záhradnícke náradie nie je určené na používanie pre osoby (vrátane detí) s obmedzenými psychickými, senzorickými alebo duševnými schopnosťami alebo s

nedostatočnými skúsenosťami a/alebo nedostatočnými vedomosťami, s výnimkou prípadu, ak na ne dozerá kompetentná osoba, alebo ak od nej dostali presné pokyny, ako majú toto záhradnícke náradie používať.

Dávajte pozor na deti, aby ste zabezpečili, že sa nebudú môcť s týmto záhradníckym náradím hrať.

- ▶ Nikdy nepoužívajte toto záhradnícke náradie vtedy, keď sa v bezprostrednej blízkosti zdržiavajú nejaké osoby, predovšetkým deti, alebo domáce zvieratá.
- ▶ Nikdy nepoužívajte strunovú kosačku, ktorá vôbec nemá, alebo má poškodené kryty či ochranné prvky, alebo tieto nie sú správne umiestnené.
- ▶ Pred použitím skontrolujte sieťovú šnúru a predlžovaciu šnúru, či nie je poškodená alebo nevykazuje príznaky starnutia. Keď sa počas používania poškodí sieťová šnúra, okamžite vytiahnite zástrčku sieťovej šnúry zo zásuvky. **NEDOTÝKAJTE SA SIEŤOVEJ ŠNÚRY SKÔR, AKO JU ODPOJÍTE ZO ZÁSUVKY.** Nepoužívajte túto strunovú kosačku v takom prípade, keď je prírodná šnúra poškodená alebo opotrebovaná.
- ▶ Skontrolujte záhradnícke náradie pred použitím a v prípade pádu alebo úderu, či nie je opotrebované alebo poškodené a pred ďalším používaním ho prípadne dajte opraviť.
- ▶ Nepracujte so záhradným náradím nikdy vtedy, keď ste unavený alebo

chorý, alebo ak ste pod vplyvom alkoholu, drog alebo liekov.

- ▶ Pri práci noste dlhé nohavice, pevnú obuv a pracovné rukavice. Nemajte na sebe široký odev, šperky, krátke nohavice, sandále a nikdy nepracujte bosý. Ak máte dlhé vlasy, zviažte si ich nad plecia, aby sa zabránili ich zachyteniu pohybujúcimi sa súčiastkami.
- ▶ **Keď používate toto záhradnícke náradie, noste ochranné okuliare a chrániče sluchu.**
- ▶ Zabezpečte si vždy pevný postoj a udržiavajte rovnováhu. Nikdy sa nepreceňujte.
- ▶ Nikdy nepoužívajte túto strunovú kosačku vtedy, keď sa v bezprostrednej blízkosti zdržiavajú nejaké osoby, predovšetkým deti, ale aj domáce zvieratá.
- ▶ Obsluhujúca osoba alebo užívateľ je zodpovedný za úrazy a škody spôsobené iným ľuďom alebo za škody na ich majetku.
- ▶ Skôr ako sa budete dotýkať rezacích prvkov, počkajte, kým sa úplne zastavia. Po vypnutí strunovej kosačky rezacie prvky ešte rotujú ďalej a mohli by Vám spôsobiť poranenie.
- ▶ Pracujte iba za denného svetla alebo za dobrého umelého osvetlenia.
- ▶ Nepracujte so strunovou kosačkou za nepriaznivého počasia, najmä keď sa blíži búrka.
- ▶ Používanie strunovej kosačky v mokrej tráve znižuje pracovný výkon.
- ▶ Keď prenášate strunovú kosačku z jednej pracovnej plochy na inú pracovnú plochu, kosačku vypnite.
- ▶ Strunovú kosačku zapínajte len vtedy, keď sa Vaše ruky a nohy nachádzajú v dostatočnej vzdialenosti od rotujúcich sekacích prvkov.
- ▶ **Pozor – nedotýkajte sa rotujúcej rezacej struny.**
- ▶ Nikdy sa nepribližujte rukami ani nohami do blízkosti rotujúcich sekacích prvkov.
- ▶ Nikdy nepoužívajte do tejto strunovej kosačky kovové sekacie prvky.
- ▶ Strunovú kosačku pravidelne kontrolujte a vykonávajte jej údržbu.
- ▶ Strunovú kosačku dávajte opravovať len do autorizovanej servisnej opravovne.
- ▶ Vždy majte na pamäti to, aby boli vetracie štrbiny voľné, aby sa na nich nenachádzali žiadne usadeniny nečistoty alebo trávy.
- ▶ Chráňte sa pred poranením, ktoré Vám môže spôsobiť zabudovaný nôž, ktorý odsekáva dĺžku struny (lanka). Po vložení/zavedení struny (lanka) otočte kosačku vždy do vodorovnej pracovnej polohy, až potom ju môžete zapnúť.
- ▶ Ručné elektrické náradie vypnite a vytiahnite zástrčku prívodnej šnúry zo zásuvky:
 - vždy, keď nechávate záhradnícke náradie bez dozoru
 - pred výmenou cievky
 - keď sa prívodná šnúra zamotala,
 - pred čistením, alebo keď budete na strunovej kosačke niečo robiť

- ▶ Po skončení práce vyťahnite zástrčku sieťovej šnúry zo zásuvky a skontrolujte, či nie je záhradnícke náradie poškodené.
- ▶ Záhradnícke náradie skladujte na bezpečnom a suchom mieste mimo dosahu detí. Nekladte na záhradnícke náradie žiadne iné predmety.
- ▶ Opotrebované alebo nejakým spôsobom poškodené súčiastky vždy pre istotu ihneď vymeňte.
- ▶ Postarajte sa o to, aby boli použité originálne náhradné súčiastky značky Bosch.
- ▶ **Nikdy nespúšťajte toto záhradnícke náradie skôr, ako ste zmontovali príslušné súčiastky – dielce.**

Elektrická bezpečnosť

- ▶ **Skôr ako budete manipulovať s hlavou na manuálny prívod struny, záhradnícke náradie vypnite a vyťahnite zástrčku zo zásuvky (pozri obrázok 9). Táto hlava by sa mala používať len pri zauzlenej strune.**
- ▶ **Dôležité upozornenie! Predtým, ako začnete robiť údržbu alebo záhradnícke náradie čistiť, vypnite ho a vyťahnite zástrčku prívodnej šnúry zo zásuvky. To isté platí v prípade, ak je poškodená, narezaná alebo zauzlená prívodná šnúra.**

Vaše záhradnícke náradie je kvôli bezpečnosti vybavené ochrannou izoláciou a nepotrebuje žiadne uzemnenie. Prevádzkové napätie

výrobku je 230 V AC (striedavý prúd), 50 Hz (pre krajiny mimo EÚ 220 V alebo 240 V). Používajte len schválené predlžovacie šnúry zodpovedajúce predpisom. Bližšie informácie Vám poskytne Vaše autorizované servisné stredisko.

Na zvýšenie bezpečnosti odporúčame používať ochranný spínač pri poruchových prúdoch (FI) s maximálnym chybovým prúdom 30 mA. Tento ochranný spínač treba pred každým použitím prekontrolovať. Sieťovú šnúru a predlžovaciu šnúru vedte mimo pohyblivých súčiastok a vyhnite sa akémukoľvek poškodeniu elektrických šnúr, aby ste zabránili ich kontaktu so súčiastkami, ktoré vedú elektrický prúd.

Káblkové spojky (sieťové zástrčky a zásuvky) musia byť suché a nesmú ležať na zemi.

Sieťovú a predlžovaciu šnúru treba pravidelne kontrolovať, či nevykazujú znaky poškodenia a smú sa používať len vtedy, keď sú v bezchybnom stave.

Keď je sieťová šnúra náradia poškodená, smie sa zveriť do opravy len autorizovanému servisnému stredisku Bosch.

Používajte len schválené predlžovacie šnúry.

Používajte len predlžovacie šnúry, vedenia a predlžovacie káblové bubny, ktoré zodpovedajú normám EN 61242 / IEC 61242 alebo IEC 60884-2-7.

98 | Slovensky

Ak chcete používať pri práci s týmto náradím predĺžovaciu šnúru, treba dodržať nasledovné prierezy elektrických vodičov:

- Prierez vodiča 1,25 mm² alebo 1,5 mm²
- Maximálna prípustná dĺžka predĺžovacej šnúry je 30 m, resp. maximálna prípustná dĺžka predĺžovacieho káblového bubna s ochranným spínačom pri poruchových prúdoch (FI) je 60 m

Upozornenie: Ak používate pri práci predĺžovaciu šnúru, musí byť táto vybavená – ako je to popísané v Bezpečnostných predpisoch – ochranným vodičom, ktorý je prostredníctvom zástrčky prepojený s ochranným vodičom Vášho elektrického zariadenia.

V prípade pochybností prekonzultujte problém s vyučeným elektrikárom alebo s najbližším autorizovaným servisným strediskom Bosch.



BUĎTE OPATRNÝ: Nevhodné predĺžovacie šnúry, ktoré nezodpovedajú predpisom, môžu byť nebezpečné. Predĺžovacia šnúra, zástrčka a spojka musia byť na používanie vo vonkajšom prostredí vyrobené vo vodotesnom vyhotovení, ktoré je schválené na používanie vo vonkajšom prostredí.

Pokyny k produktom, ktoré sa vo Veľkej Británii nepredávajú:

UPOZORNENIE: Pre Vašu bezpečnosť je potrebné, aby zástrčka namontovaná na záhradníckom náradí bola spojená s predĺžovacou šnúrou. Spojenie predĺžovacej šnúry musí byť chránené

pred ostrekujúcou vodou, musí byť vyrobené z gumy, alebo musí byť potiahnuté gumou. Predĺžovacia šnúra musí byť vybavená odľahčovacími prípravkami pri namáhaní na ťah.

Symbole

Nasledujúce symboly sú pre čítanie a pochopenie tohto Návodu na používanie veľmi dôležité. Dobre si tieto symboly a ich významy zapamätajte. Správna interpretácia týchto symbolov Vám bude pomáhať lepšie a bezpečnejšie používať toto ručné elektrické náradie.

Symbol	Význam
	Používajte ochranné pracovné rukavice
	Smer pohybu
	Smer reakcie
	Hmotnosť
	Zapnutie
	Vypnutie
	Dovolená manipulácia
	Zakázaný druh manipulácie
CLICK!	Počuteľný hluk
	Príslušenstvo/náhradné súčiastky

Používanie podľa určenia

Toto náradie je určené na kosenie trávy a buriny do výšky 125 mm, ktorá sa nedá pokosiť kosačkou na trávnik.

Toto náradie nie je určené na kosenie pri okraji trávniku, pretože neobsahuje na toto použitie potrebnú výbavu.

Používanie podľa určenia sa vzťahuje na teplotu okolia medzi 0 °C a 40 °C.

Technické údaje

Strunová kosačka		ART 23 SL	ART 26 SL	ART 2300	ART 23-28
Vecné číslo		3 600 HA5 0..	3 600 HA5 1..	3 600 HA5 0..	3 600 HA5 0..
Menovitý príkon	W	280	280	280	280
Počet voľnoběžných obrátok	min ⁻¹	12500	12500	12500	12500
Priemer sekacieho lanka	mm	1,6	1,6	1,6	1,6
Priemer rezu	cm	23	26	23	23
Kapacita cievky na strunu	m	4	4	4	4
Hmotnosť podľa EPTA-Procedure 01:2014	kg	1,7	1,8	1,7	1,7
Trieda ochrany		□/II	□/II	□/II	□/II

Sériové číslo pozri typový štítok na záhradníckom náradí

Tieto údaje platia pre menovité napätie [U] 230 V. V takých prípadoch, keď má napätie odlišné hodnoty a pri vyhotoveniach, ktoré sú špecifické pre niektorú krajinu, sa môžu tieto údaje odlišovať.

Informácia o hlučnosti/vibráciách

Hodnoty hlučnosti zistené podľa EN 50636-2-91.

	3 600 ...	HA5 0..	HA5 1..	HA5 0..	HA5 0..
Vyhodnotená hladina hluku A tohto náradia je typicky:					
Hladina akustického tlaku	dB(A)	84	86	84	84
Hladina akustického výkonu	dB(A)	91	92	91	91
Nesopľahlivosť merania K	dB	=2	=2	=2	=2

Používajte chrániče sluchu!

Celkové hodnoty vibrácií a_h (suma vektorov troch smerov) a nepresnosť merania K zisťované podľa normy EN 50636-2-91:

		3 600 ...	HA5 0..	HA5 1..	HA5 0..	HA5 0..
Hodnota emisie vibrácií a_h	m/s ²	< 2,5	< 2,5	< 2,5	< 2,5	< 2,5
Nepresnosť merania K	m/s ²	= 1,5	= 1,5	= 1,5	= 1,5	= 1,5

Montáž a používanie

- ▶ **Ak je ochranný kryt zmontovaný s tyčou (telesom), nesmiete ich už rozoberať.**
- ▶ **Nepripájajte záhradnícke náradie do zásuvky predtým, ako je kompletne zmontované.**
- ▶ **Po vypnutí strunovej kosačky rezacia struna ešte niekoľko sekúnd dobieha. Skôr ako zapnete strunovú kosačku znova, počkajte, kým sa motor/rezacia struna celkom zastaví.**
- ▶ **Nezapínajte a nevypínajte náradie v krátkych intervaloch po sebe.**
- ▶ **Odstráňte usadeniny zvyškov trávy z krytu cievky vždy, keď sa chystáte vymeniť strunu alebo cievku.**
- ▶ **Odporúčame používať sekacie prvky schválené firmou Bosch. V prípade používania iných sekacích prvkov môže byť výsledok práce odlišný.**

Pred použitím skontrolujte, či upevňovacia skrutka pre ochranný kryt správne sedí.

Pred použitím skontrolujte správne spojenie tyče (telesa) strunovej kosačky.

Pri zapnutí a vypnutí záhradného náradia sa struna automaticky vysunie a odreže na potrebnú dĺžku.

Cieľ činnosti	Obrázok	Strana
Obsah dodávky (základná výbava)	1	198
Odstránenie prepravnej poistky	2	198
Spojenie rúry	3	199
Montáž ochranného krytu	4	199
Zapojenie predlžovacej šnúry		
Zapnutie/vypnutie	5	200
Poloautomatický prísun rezacej struny o 8 mm pri zapnutí a vypnutí	6	200
Demontáž cievky na strunu	7	201
Montáž cievky na strunu	8	201
Manuálny prísun rezacej struny pomocou gombíka	9	202
Údržba, čistenie a skladovanie	10	202
Voľba príslušenstva	11	203

100 | Slovensky

Hľadanie porúch



Symptómy	Možná príčina	Odstránenie príčiny
Strunová kosačka nebeží	Výpadok sieťového napätia	Skontrolujte a zapnite
	Zásuvka elektrickej siete je chybná	Použite inú zásuvku
	Predlžovacia šnúra je poškodená	Skontrolovať prívodnú šnúru a v prípade, že je poškodená, ju vymeniť
Strunová kosačka beží s prerušeniami	Poistka vypadla	Vymeňte poistku
	Predlžovacia šnúra je poškodená	Skontrolovať prívodnú šnúru a v prípade, že je poškodená, ju vymeniť Vyhľadajte autorizovanú servisnú opravovňu
Vnútrotná kabeláž záhradníckeho náradia je porušená		Vyhľadajte autorizovanú servisnú opravovňu
Počet obrátok motora strunovej kosačky sa výrazne zníži	Tráva je príliš vysoká	Koste po častiach
Strunová kosačka nekosí	Struna je príliš krátka/odlomená	Prisuňte strunu anuálne pomocou gombíka (pozri obrázok 9)
	Cievka na strunu je prázdna	Vymeniť cievku na strunu
Rezacia struna sa neprívádza	Struna je príliš krátka/odlomená	Prisuňte strunu anuálne pomocou gombíka (pozri obrázok 9)
	Struna je v cievke zamotaná	Skontrolujte rezáciu strunu a v prípade potreby ju navíňte znova
	Cievka na strunu je prázdna	Vymeniť cievku na strunu
Rezacia struna sa vŕahaže späť do cievky	Struna je príliš krátka/odlomená	Navíňte strunu na cievku znova
Rezacia struna sa ďalej láme	Struna je v cievke zamotaná	Skontrolujte rezáciu strunu a v prípade potreby ju navíňte znova
	Nesprávna manipulácia so strunovou kosačkou	Koste len hrotom rezacej strunu, vyhýbajte sa kontaktu s kameňmi, stenami a s inými pevnými predmetmi; rezáciu strunu pravidelne privádzajte, aby ste využívali celý sekací priemer.

Servisné stredisko a poradenstvo pri používaní

www.bosch-garden.com

Pri všetkých dopytoch a objednávkach náhradných súčiastok uvádzajte láskavo bezpodmienečne 10-miestne vecné číslo uvedené na typovom štítku záhradníckeho náradia.

Slovensko

Na www.bosch-pt.sk si môžete objednať opravu vášho stroja alebo náhradné diely online.

Tel.: +421 2 48 703 800

Fax: +421 2 48 703 801

E-Mail: servis.naradia@sk.bosch.com

www.bosch-pt.sk

Likvidácia



Neodhadzujte záhradnícke náradie do komunálneho odpadu!

Len pre krajinu EÚ:

Podľa Európskej smernice 2012/19/EÚ o starých elektrických a elektronických výrobkoch a podľa jej aplikácií v národnom práve Vášho štátu sa musia už nepoužiteľné elektrické a elektronické prístroje zbierať separovane a dávať na recykláciu zodpovedajúcu ochrane životného prostredia.

Zmeny vyhradené.

Magyar

Biztonsági előírások

Figyelem! Gondosan olvassa el a következő utasításokat. Ismerkedjen meg a kezelőelemekkel és a kerti kiskgép előírászerű használatával. A használati utasítást biztos helyen őrizze meg a későbbi használathoz.

A szimbólumok magyarázata



Általános tájékoztató a veszélyekről.



Gondosan olvassa el az Üzemeltetési útmutatót.



Ügyeljen arra, hogy a berendezésből kirepülő idegen anyagok ne sebesíthessék meg a közelben álló személyeket.



Figyelmeztetés: Munka közben tartson biztonságos távolságot a kerti kiskgéptől.



Kapcsolja ki a fűszegély-nyírórt és húzza ki a hálózati csatlakozó dugót a dugaszolóaljzatból,



mielőtt a berendezésen beállítási vagy tisztítási munkákat végez, ha a kábel beakadt valahova, ha belevágtak a kábelbe, vagy a kábel bármely módon megrongálódott, vagy ha a fűszegély nyírórt akár csak rövid időre is felügyelet nélkül hagyja. **Tartsa távol a hálózati kábelt a vágóelemektől.**



Viseljen zajtompító fülvédőt és védőszemüveget.



Ne nyírja le esőben a fűszegélyt és ne hagyja a fűszegély-nyírórt esőben a szabad ég alatt.

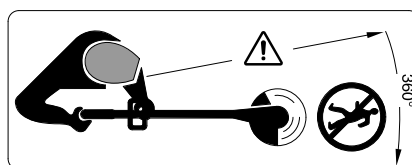

Ügyeljen arra, hogy a berendezésből kirepülő idegen anyagok ne sebesíthessék meg a közelben álló személyeket.

Figyelmeztetés: Munka közben tartson biztonságos távolságot a kerti kiskgéptől.

Kezelés

- Sohase engedje meg gyerekeknek, vagy az ezen előírásokat nem ismerő személyeknek, hogy a kerti kiskgépet használják. Az Ön országában érvényes előírások lehet hogy korlátozzák a kezelő korát. Ha a kerti kiskgépet nem használja, azt gyermekek számára nem elérhető helyen tárolja.
- Ez a kerti kiskgép nincs arra előirányozva, hogy azt olyan személyek (beleértve a gyerekeket) használják, akiknek a fizikai, érzékelési, vagy értelmi képességeik korlátozottak, vagy nincsenek meg a megfelelő tapasztalataik, illetve tudásuk, kivéve ha az ilyen személyekre a biztonságukért felelős más személy felügyel, vagy utasításokat ad arra, hogyan kell használni a kerti kiskgépet. Gyerekeket nem szabad a kerti kiskgéppel felügyelet nélkül hagyni, nehogy játsszanak a készülékkel.

102 | Magyar

- ▶ Sohase használja a kerti kisgépet, ha személyek, mindenképp gyerekek vagy háziállatok, tartózkodnak a közvetlen közelében.
- ▶ Sohase üzemeltesse a fűszegély-nyírót hiányzó vagy megrongálódott fedelekkkel vagy biztonsági berendezésekkel, vagy ha ezek nem helyesen vannak felszerelve.
- ▶ Használat előtt ellenőrizze a hálózati, illetve hosszabbító kábelt, nem láthatók-e rajta megrongálódás vagy öregedés jelei. Ha a kábel használat közben megrongálódik, húzza ki azonnal a hálózati csatlakozó dugót a dugaszolóaljzathoz. **NE ÉRINTSE MEG A KÁBELT, MIELŐTT KIHÚZTA A CSATLAKOZÓ DUGÓT A DUGASZOLÓ ALJZATBÓL.** Ne üzemeltesse a fűszegély-nyírót, ha a kábel megrongálódott vagy elkopott.
- ▶ Használat előtt és minden ütés után ellenőrizze a kerti kisgépet, nincs-e elhasználódva, vagy nem rongálódott-e meg, szükség esetén javíttassa meg.
- ▶ Ne használja a kerti kisgépet, ha fáradt, beteg, vagy alkohol, kábítószer vagy orvosságok hatása alatt áll.
- ▶ Viseljen hosszú, vastag nadrágot, erős anyagból készült cipőt és kesztyűt. Ne viseljen bő ruhát, ékszereket, rövidnadrágot, szandált és ne dolgozzon mezítláb. Ha hosszú hajjal jár, kösse fel azt vállmagasság felett, nehogy beakadjon a berendezés mozgó részeibe.
- ▶ **A kerti kisgép kezeléséhez viseljen védőszemüveget és zajtompító fülvédőt.**
- ▶ Mindig szilárd alapon álljon és őrizze meg az egyensúlyát. Ne erőltesse túl magát.
- ▶ Sohase üzemeltesse a fűszegély-nyírót, ha személyek, mindenképp gyerekek vagy háziállatok, tartózkodnak a közvetlen közelében.
- ▶ A más személyek által elszendvedett balesetekért, illetve a más tulajdonában keletkezett károkért a kezelő vagy felhasználó felel.
- ▶ Várjon, amíg a forgó vágóelemek teljesen leállnak, mielőtt hozzájuk érne. A vágóelemek a fűszegély-nyíró kikapcsolása után még tovább forognak és sérüléseket okozhatnak.
- ▶ Csak nappali fénynél vagy jó mesterséges megvilágítás mellett dolgozzon.
- ▶ Rossz időjárási viszonyok esetén, és főleg ha vihar készül, ne dolgozzon a fűszegély-nyíróval.
- ▶ Ha a fűszegély-nyírót nedves fűben használja, ez csökkenti a munkateljesítményt.
- ▶ Kapcsolja ki a fűszegély-nyírót, amikor azt a megmunkálandó felülethez szállítja, vagy onnan elszállítja.
- ▶ Csak akkor kapcsolja be a fűszegély-nyírót, ha a kezei és lábai elég messze vannak a forgó vágóelemektől.
- ▶ **Vigyázat – ne érjen hozzá a forgó vágóhuzalhoz.**
- ▶ Sohase jöjjön a kezével vagy a lábával a forgó vágóelemek közelébe.
- ▶ Ehhez a fűszegély-nyíróhoz sohase használjon fémből készült vágóelemeket.

- ▶ Rendszeresen ellenőrizze és tartsa karban a fűszegély-nyírót.
- ▶ A fűszegély-nyírót csak erre feljogosított javítóműhelyekben szabad javíttatni.
- ▶ Mindig gondoskodjon arról, hogy a szellőzőnyílások szabadon maradjanak a fűmaradványoktól.
- ▶ Óvakodjon a huzal méretre vágására szolgáló beépített kés által okozott sérülésektől. A huzal feltöltése/utántöltése után mindig forgassa el a fűszegély-nyírót a vízszintes munkavégzési helyzetbe, mielőtt bekapcsolja.
- ▶ Kapcsolja ki a kerti kisképet és húzza ki a hálózati csatlakozó dugót a dugaszoló aljzatból:
 - minden esetben, ha a kerti kisképet felügyelet nélkül hagyja
 - a tekerics kicserélése előtt
 - ha a kábel összecsomósodott,
 - a tisztítás előtt, vagy ha a fűszegély-nyírón valamilyen munkát hajt végre
- ▶ Húzza ki a munka befejezése után a hálózati csatlakozó dugót és ellenőrizze, nem rongálódott-e meg a kerti kiskép.
- ▶ A kerti kisképet egy biztonságos, száraz helységben, a gyerekek által el nem érhető helyen tárolja. Ne tegyen más tárgyakat a kerti kisképre.
- ▶ Az elkopott, vagy megrongálódott alkatrészeket biztonsági megfontolásból cserélje ki.
- ▶ Gondoskodjon arról, hogy a cserealkatrészként csak Bosch gyártmányú alkatrészeket használjanak.

▶ **Sohase helyezze üzembe a kerti kisképet, ha arra nincsenek felszerelve a hozzátartozó alkatrészek.**

Elektromos biztonsági előírások

- ▶ **Kapcsolja ki a kerti kisképet és húzza ki a hálózati csatlakozó dugót, mielőtt megnyomná a kézi huzal-utánvezetési gombot (lásd a 9 ábrát). Ezt a gombot csak összegabalyodott vágóhuzal esetén szabad megnyomni.**
- ▶ **Figyelem! A karbantartási vagy tisztítási munkák megkezdése előtt kapcsolja ki a kerti kisképet és húzza ki a hálózati csatlakozó dugót. Ugyanez érvényes azokra az esetekre is, amikor a hálózati csatlakozó kábel megrongálódott, belevágtak, vagy beakadt valamibe.**

Az Ön kerti kisképe biztonsági megfontolásokról védőszigeteléssel van ellátva és földelésre nincs szüksége. Az üzemi feszültség 230 V AC, 50 Hz (az EU-n kívüli országokban 220 V vagy 240 V is lehetséges). Csak engedélyezett hosszabbító kábelt használjon. További információkat az erre feljogosított vevőszolgálatától kaphat.

A biztonság megnövelésére használjon egy legfeljebb 30 mA hibaáramú hibaáram-kapcsolót. Ezt a hibaáramkapcsolót minden egyes használat előtt ellenőrizni kell.

Tartsa távol a hálózati tápvezetékét és a hosszabbító kábelt a mozgó alkatrészekről és előzze meg a kábelek

104 | Magyar

bárminemű megrongálódását, amely feszültség alatt álló alkatrészek érintéséhez vezethet.

A kábelösszeköttetéseket (a csatlakozó dugókat és a dugaszoló aljzatokat) szárazon kell tartani, és nem szabad közvetlenül a földre fektetni.

A hálózati és hosszabbító kábel megrongálódásának esetleges jeleit rendszeresen ellenőrizni kell, a kábeleket csak kifogástalan állapotban szabad használni.

Ha a készülék hálózati kábelje megrongálódott, azt csak egy feljogosított Bosch-műhellyel szabad megjavíttatni.

Csak engedélyezett hosszabbító kábeleket használjon.

Csak olyan hosszabbító kábeleket, vezetéseket és kábeldobokat használjon, amelyek megfelelnek az EN 61242 / IEC 61242 vagy az IEC 60884-2-7 szabványnak.

Ha a készülék üzemeltetéséhez egy hosszabbító kábelt akar használni, akkor a következő vezeték keresztmetszetekre van szükség:

- A vezeték keresztmetszetet $1,25 \text{ mm}^2$ vagy $1,5 \text{ mm}^2$
- A hosszabbító kábel legnagyobb megengedett hossza 30 m, illetve kábeldob és hibaáram védőkapcsoló használata esetén 60 m

Megjegyzés: Ha egy hosszabbító kábelt használ, akkor annak – amint az a biztonsági előírásokban leírásra került – egy védővezetékkel kell rendelkeznie, amely a csatlakozó dugón keresztül össze van kötve az Ön

elektromos berendezésének védővezetékével.

Kétséges esetekben kérdezzen meg erről egy megfelelő képzésű villanyszerelőt vagy a legközelebbi Bosch szerviz képviselőt.





VIGYÁZAT: A nem előírás szerű hosszabbító kábelek veszélyesek lehetnek. A hosszabbító kábeleknek, csatlakozó dugóknak és csatlakozásoknak vízhatlan, szabadtéri használatra engedélyezett kivitelűeknek kell lenniük.

Tájékoztató azon termékekről, amelyek **nem Nagy-Britanniában** kerülnek eladásra:







FIGYELEM: A kerti kiegészítőre szerelt csatlakozó dugót az Ön biztonsága érdekében össze kell kapcsolni a hosszabbító kábellel. A hosszabbító csatlakozójának fröccsenő víz ellen védett kivitelűnek kell lennie, gumiból kell készülnie, vagy gumival kell bevonva lennie. A hosszabbító kábelt csak egy húzásmentesítővel felszerelve szabad használni.

Jelképes ábrák

Az ezt követő jelmagyarázat a Használati útmutató elolvasásának és megértésének megkönnyítésére szolgál. Jegyezze meg ezeket a szimbólumokat és jelentésüket. A szimbólumok helyes értelmezése segítségére lehet a kerti kiegészítő jobb és biztonságosabb használatában.

Jel	Magyarázat
	Viseljen védőkesztyűt
	Mozgásirány

Magyar | 105

Jel	Magyarázat
	A reakció iránya
	Tömeg
	Bekapcsolás
	Kikapcsolás
	Megdedett tevékenység
	Tilos tevékenység

Jel	Magyarázat
CLICK!	Hallható zaj
	Tartozékok/pótalkatrészek

Rendeltetésszerű használat

A berendezés legfeljebb 125 mm magasságig fű és gyomok nyírására szolgál, amelyeket a fűnyírógéppel nem lehet elérni.

A berendezés szélvágásra nem szolgál, mivel ehhez nem rendelkezik megfelelő felszereléssel.

A rendeltetésszerű használat egy 0 °C és 40 °C közötti környezeti hőmérsékletre vonatkozik.

Műszaki adatok

Fűszegély-nyíró		ART 23 SL	ART 26 SL	ART 2300	ART 23-28
Cikkszám		3 600 HA5 0..	3 600 HA5 1..	3 600 HA5 0..	3 600 HA5 0..
Névleges teljesítményfelvétel	W	280	280	280	280
Üresjárat fordulatszám	perc ⁻¹	12500	12500	12500	12500
Vágóhuzal átmérő	mm	1,6	1,6	1,6	1,6
Vágási átmérő	cm	23	26	23	23
A huzaltekerics kapacitása	m	4	4	4	4
Súly az „EPTA-Procedure 01:2014” (01:2014 EPTA-eljárás) szerint	kg	1,7	1,8	1,7	1,7
Érintésvédelmi osztály		□/II	□/II	□/II	□/II
Gyári szám		lásd a kerti kiegészítő elhelyezett típusablak			

Az adatok [U] = 230 V névleges feszültségre vonatkoznak. Ettől eltérő feszültségek esetén és az egyes országok számára készült különleges kivitelekben ezek az adatok változhatnak.

Zaj és vibráció értékek

A zajmérési eredmények az EN 50636-2-91 szabványnak megfelelően kerültek meghatározásra.

A készülék A-értékelésű zajszintjének tipikus értékei:

	3 600 ...	HA5 0..	HA5 1..	HA5 0..	HA5 0..
Hangnyomás szint	dB(A)	84	86	84	84
Hangteljesítmény szint	dB(A)	91	92	91	91
Bizonytalanság, K	dB	=2	=2	=2	=2

Viseljen fülvédőt!

Az a_{hv} rezgési összértékek (a három irány vektorösszege) és a K szórás az EN 50636-2-91 értelmében kerültek meghatározásra:

	3 600 ...	HA5 0..	HA5 1..	HA5 0..	HA5 0..
Rezgés kibocsátási érték, a_{hv}	m/s ²	<2,5	<2,5	<2,5	<2,5
Szórás, K	m/s ²	=1,5	=1,5	=1,5	=1,5

Felszerelés és üzemeltetés

- ▶ Ha a védőburkolat és a szár már össze van szerelve, ezek a továbbiakban nem szabad szétszerelni.
- ▶ Ne csatlakoztassa a kerti kiegészítőt a dugaszolóaljzathoz, amíg az nincs teljesen összeszerelve.

- ▶ A vágóhuzal a fűszegély-nyíró kikapcsolása után még néhány másodpercig tovább fut. A fűszegély-nyíró ismételt bekapcsolása előtt várja meg, amíg mind a motor, mind a vágóhuzal teljesen leáll.
- ▶ Sohase kapcsolja ki és ismét be gyorsan egymás után a berendezést.
- ▶ Távolítsa el a rátapadó fűvet a tekerics fedeléről, ha a huzalt vagy a tekericsét kicseréli.

106 | Magyar

► **Azt javasoljuk, hogy csak a Bosch által engedélyezett vágóelemeket használja. Más vágóelemek esetén a vágási eredmény eltérő lehet.**

Használat előtt ellenőrizze a védőburkolat rögzítőcsavarjának szoros illeszkedését.

Használat előtt ellenőrizze a szár megfelelő összekapcsolását.

A vágóhuzal a kerti kismeghajtás be- és kikapcsolásakor automatikusan utánvezetésre kerül és azt a berendezés automatikusan a helyes hosszra vágja.

A tevékenység célja	Ábra	Oldal
Szállítmány tartalma	1	198
A szállítási rögzítő eltávolítása	2	198
A cső összeillesztése	3	199

A tevékenység célja	Ábra	Oldal
A védőbúra felszerelése	4	199
A hosszabbító kábel felszerelése		
Be-/kikapcsolás	5	200
A vágóhuzal félautomatikus 8 mm-es utánvezetése be- és kikapcsoláskor	6	200
A vágóhuzaltekercs leszerelése	7	201
A vágóhuzaltekercs felszerelése	8	201
Vezesse utána a vágóhuzalt kézi úton a gomb segítségével	9	202
Karbantartás, tisztítás és tárolás	10	202
Tartozék kiválasztása	11	203

Hibakeresés



Probléma	Lehetséges ok	Elhárítás módja
A fűszegélynyíró nem működik	Hálózati feszültség hiányzik A dugaszoló aljzat hibás	Ellenőrizze és kapcsolja be Használjon egy másik dugaszolóaljzatot
	A hosszabbító kábel megrongálódott	A kábelt vizsgálja meg, és ha megrongálódott, cserélje ki
	A biztosíték leoldott	Cserélje ki a biztosítékot
A fűszegélynyíró csak megszakításokkal működik	A hosszabbító kábel megrongálódott	A kábelt vizsgálja meg, és ha megrongálódott, cserélje ki Keressen fel egy vevőszolgálatot
	A kerti kismeghajtás belső vezetékai meghibásodtak	Keressen fel egy vevőszolgálatot
A fűszegélynyíró motor fordulatszáma erősen lecsökken	A fű túl magas	Több fokozatban vágjon
A fűszegélynyíró nem nyír	A vágóhuzal túl rövid/elszakadt	Vezesse utána a vágóhuzalt kézi úton a gomb segítségével (lásd 9. ábra)
	A huzaltekercs üres	Cserélje ki a huzaltekerccset
A vágóhuzal nem kerül utánvezetésre	A vágóhuzal túl rövid/elszakadt	Vezesse utána a vágóhuzalt kézi úton a gomb segítségével (lásd 9. ábra)
	A vágóhuzal belegabalyodott a tekercsbe	Ellenőrizze a huzaltekerccset és szükség esetén tekerje fel újra a vágóhuzalt
	A huzaltekercs üres	Cserélje ki a huzaltekerccset
A vágóhuzalt a berendezés visszahúzza a tekercsbe	A vágóhuzal túl rövid/elszakadt	Tekerje fel újra a huzaltekerccset
A vágóhuzal elszakad	A vágóhuzal belegabalyodott a tekercsbe	Ellenőrizze a huzaltekerccset és szükség esetén tekerje fel újra a vágóhuzalt
	A fűszegélynyírót helytelenül kezelik	Csak a vágóhuzal csúcsával vágja a fűvet, kerülje el a köveket, falakat és más szilárd tárgyak megérintését. Rendszeresen vezesse utána a vágóhuzalt, hogy a teljes vágási átmérőt kihasználja.

Vevőszolgálat és használati tanácsadás

www.bosch-garden.com

Ha kérdései vannak vagy pótalkatrészeket akar megrendelni, okvetlenül adja meg a kerti kisgép típustábláján található 10-jegyű megrendelési számot.

Magyarország

Robert Bosch Kft.
1103 Budapest
Gyömrői út. 120.
A www.bosch-pt.hu oldalon online megrendelheti készülékének javítását.
Tel.: +36 1 431 3835
Fax: +36 1 431 3888
E-mail: info.bsc@hu.bosch.com
www.bosch-pt.hu

Hulladékkezelés



Ne dobja ki a kerti kisgépeket a háztartási szemétkébe!

Csak az EU-tagországok számára:

Az elhasznált villamos és elektronikus berendezésekre vonatkozó 2012/19/EU európai irányelvnek és a megfelelő országos törvényeknek való átültetésének megfelelően a már nem használható elektromos és elektronikus berendezéseket külön össze kell gyűjteni és a környezetvédelmi szempontoknak megfelelően kell újrafelhasználásra leadni.

A változtatások joga fenntartva.

Русский

В состав эксплуатационных документов, предусмотренных изготовителем для продукции, могут входить настоящее руководство по эксплуатации, а также приложения.

Информация о подтверждении соответствия содержится в приложении.

Информация о стране происхождения указана на корпусе изделия и в приложении.

Дата изготовления указана на последней странице обложки Руководства.

Контактная информация относительно импортера содержится на упаковке.

Приложение к руководству по эксплуатации изделия (действует только на территории стран Евразийского экономического союза [Таможенного союза]).

- ▶ **Внимательно ознакомьтесь с указаниями по технике безопасности, которые находятся в руководстве по эксплуатации изделия в разделе «Указания по безопасности».**
- ▶ **Внимательно ознакомьтесь с дополнительной информацией, приведенной ниже.**
- ▶ **ВНИМАНИЕ! В случае возникновения перебоя в работе электроинструмента вследствие полного или частичного прекращения энергоснабжения или повреждения цепи управления энергоснабжением установите выключатель в положение Выкл., убедившись, что он не заблокирован (при его наличии). Отключите сетевую вилку от розетки или отсоедините съёмный аккумулятор. Этим предотвращается неконтролируемый повторный запуск.**

Срок службы изделия

Срок службы изделия составляет 7 лет. Не рекомендуется к эксплуатации по истечении 5 лет хранения с даты изготовления без предварительной проверки (дату изготовления см. на этикетке).

Перечень критических отказов и ошибочные действия персонала или пользователя

- не использовать с поврежденной рукояткой или поврежденным защитным кожухом
- не использовать при появлении дыма непосредственно из корпуса изделия
- не использовать с перебитым или оголенным электрическим кабелем
- не использовать на открытом пространстве во время дождя (в распыляемой воде)
- не включать при попадании воды в корпус
- не использовать при сильном искрении
- не использовать при появлении сильной вибрации

108 | Русский

Критерии предельных состояний

- перетёрт или повреждён электрический кабель
- поврежден корпус изделия

Тип и периодичность технического обслуживания

Рекомендуется очистить инструмент от пыли после каждого использования.

Хранение

- необходимо хранить в сухом месте
- необходимо хранить вдали от источников повышенных температур и воздействия солнечных лучей
- при хранении необходимо избегать резкого перепада температур
- хранение без упаковки не допускается
- подробные требования к условиям хранения смотрите в ГОСТ 15150 (Условие 1)

Транспортировка

- категорически не допускается падение и любые механические воздействия на упаковку при транспортировке
- при разгрузке/погрузке не допускается использование любого вида техники, работающей по принципу зажима упаковки
- подробные требования к условиям транспортировки смотрите в ГОСТ 15150 (Условие 5)

Указания по безопасности

Внимание! Внимательно прочитайте следующие указания. Ознакомьтесь с элементами управления и правильным использованием садового инструмента. Сохраняйте руководство по эксплуатации для дальнейшего использования.

Пояснение пиктограмм

Общее указание на наличие опасности.



Прочитайте руководство по эксплуатации.



Следите за тем, чтобы отбрасываемые работающей машиной предметы не травмировали находящихся вблизи людей.



Предупреждение: Выдерживайте безопасное расстояние до садового инструмента, когда он работает.



Выключайте триммер и вытаскивайте штепсельную вилку из розетки перед изменением настроек на триммере или его очисткой,



если запутался шнур питания или если Вам нужно оставить триммер без присмотра даже на короткое время. **Не допускайте попадания шнура под леску.**



Обязательно надевайте средства защиты органов слуха и защитные очки.



Не работайте в дождь и не оставляйте триммер в дождь на улице.

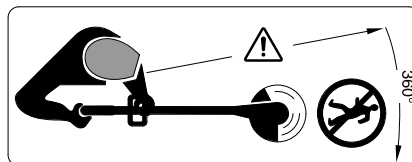

Следите за тем, чтобы чужеродные предметы, отлетающие от триммера, не травмировали находящихся поблизости людей.

Предупреждение: Выдерживайте безопасное расстояние до садового инструмента, когда он работает.

Эксплуатация

- ▶ Никогда не позволяйте пользоваться садовым инструментом детям или лицам, не знакомым с этими указаниями. Национальные предписания могут ограничивать возраст оператора.

Если Вы не пользуетесь садовым инструментом, храните его в недосягаемом для детей месте.

- ▶ Этот садовый инструмент не предназначен для использования лицами (включая детей) с ограниченными психическими или сенсорными способностями, с нарушениями психического здоровья, а также с недостаточным опытом/знаниями, исключая случаи, когда эксплуатация осуществляется такими лицами под наблюдением ответственного за их безопасность либо после получения от ответственного за безопасность соответствующих разъяснений относительно эксплуатации данного садового инструмента. Необходимо проследить, чтобы дети не играли с садовым инструментом.
- ▶ Никогда не пользуйтесь садовым инструментом, если поблизости находятся другие люди, в особенности дети, или домашние животные.
- ▶ Никогда не работайте с триммером, если отсутствуют или повреждены крышки или защитные приспособления или если они неправильно установлены.
- ▶ Перед началом работы проверяйте шнур или удлинитель на предмет повреждений и наличие признаков старения. При повреждении шнура питания во время работы немедленно вытащите штепсельную вилку из розетки. НЕ ПРИКАСАЙТЕСЬ К ШНУРУ, ПОКА ШТЕПСЕЛЬНАЯ ВИЛКА ЕЩЕ ВСТАВЛЕНА В РОЗЕТКУ. Не работайте с триммером, если шнур поврежден или изношен.
- ▶ Перед началом работы и после удара проверьте садовый инструмент на предмет износа и повреждений и при необходимости отдайте его в ремонт.
- ▶ Не пользуйтесь садовым инструментом, если Вы устали или больны, или находитесь под действием спиртных напитков, наркотических средств или медикаментов.
- ▶ Надевайте длинные, прочные штаны, прочную обувь и рукавицы. Не надевайте свободную одежду, украшения, короткие штаны, сандалии и не работайте без обуви. Чтобы волосы не запутались в движущихся деталях, подвязывайте их выше уровня плеч.
- ▶ **При обслуживании садового инструмента надевайте защитные очки и наушники.**
- ▶ Всегда сохраняйте устойчивое положение и равновесие. Не перенапрягайтесь.
- ▶ Никогда не пользуйтесь триммером, если поблизости находятся другие люди, в особенности дети, или домашние животные.
- ▶ Оператор или пользователь ответственен за несчастные случаи

110 | Русский

- и ущерб, нанесенный другим лицам или их имуществу.
- ▶ Прежде чем прикоснуться к вращающейся леске, подождите, пока она полностью не остановится. Леска продолжает вращаться некоторое время после выключения триммера и может причинить телесные повреждения.
 - ▶ Работайте только при дневном освещении или хорошем искусственном освещении.
 - ▶ Не работайте с триммером при плохих погодных условиях, в частности, когда собирается гроза.
 - ▶ Использование триммера на влажной траве снижает эффективность работы.
 - ▶ Перед транспортировкой триммера от места/к месту работы выключайте его.
 - ▶ Включайте триммер только тогда, когда руки и ноги будут находиться на достаточном расстоянии от вращающейся лески.
 - ▶ **Осторожно! Не прикасайтесь к вращающейся леске.**
 - ▶ Не подставляйте руки и ноги под вращающуюся леску.
 - ▶ Никогда не используйте металлические режущие элементы для этого триммера.
 - ▶ Регулярно проверяйте триммер и выполняйте работы по его техобслуживанию.
 - ▶ Отдавайте триммер в ремонт только в авторизованные сервисные мастерские.
 - ▶ Постоянно следите за чистотой вентиляционных шлицев.
 - ▶ Берегитесь травм от вставленного ножа, который режет леску по длине. После заправки/подтягивания лески обязательно переверните триммер в горизонтальное рабочее положение, прежде чем включать его.
 - ▶ Выключайте садовый инструмент и вытаскивайте штепсельную вилку из розетки:
 - всегда перед тем, как оставить садовый инструмент без присмотра
 - перед тем, как менять катушку
 - если запутался шнур,
 - перед очисткой или работами на триммере
 - ▶ После окончания работы вытаскивайте штепсельную вилку из розетки и проверяйте садовый инструмент на предмет повреждений.
 - ▶ Храните садовый инструмент в надежном, сухом и недоступном для детей месте. Не ставьте другие предметы на садовый инструмент.
 - ▶ Для сохранения безопасности меняйте изношенные или поврежденные части.
 - ▶ Для замены используйте оригинальные запасные части фирмы Bosch.
 - ▶ **Никогда не включайте садовый инструмент без смонтированных соответствующих деталей.**

Электробезопасность

- ▶ **Выключайте садовый инструмент и извлекайте штепсельную вилку из розетки перед тем, как нажать кнопку для ручного подтягивания лески (см. рис. 9). Эту кнопку необходимо использовать, только если леска запуталась.**
- ▶ **Внимание! Перед проведением работ по техническому обслуживанию или очистке, выключайте садовый инструмент и вытягивайте штепсельную вилку из розетки. Эти операции необходимо проделывать также и в том случае, если сетевой кабель поврежден, перерезан или запутался.**

Из соображений безопасности Ваш садовый инструмент имеет защитную изоляцию и не нуждается в заземлении. Рабочее напряжение составляет 230 В ~, 50 Гц (для стран, не входящих в ЕС, также 220 В или 240 В). Используйте только разрешенный удлинительный кабель. Информацию можно получить в авторизированной сервисной мастерской.

В целях повышения уровня безопасности используйте устройство защитного отключения с током срабатывания не более 30 мА. Перед каждым использованием рекомендуется проверять исправность устройства защитного отключения.

Держите шнур питания и удлинитель на расстоянии от вращающихся деталей и не допускайте повреждения шнура питания во избежание контакта с токопроводящими деталями.

Кабельные соединения (штепсели и розетки) должны быть сухими и не должны лежать на земле.

Шнур и удлинитель необходимо регулярно проверять на наличие признаков повреждения, их разрешается использовать только в безупречном состоянии.

При наличии повреждений шнура инструмента ремонт должен производиться только в уполномоченной сервисной мастерской для электроинструментов Bosch.

Используйте только разрешенные удлинительные кабели.

Используйте только удлинители, удлинительные провода или кабельные барабаны, соответствующие нормам EN 61242 / IEC 61242 или IEC 60884-2-7.

Применяемые при эксплуатации инструмента удлинительные кабели должны иметь следующие значения поперечных сечений проводов:

- поперечное сечение проводов 1,25 мм² или 1,5 мм²
- Максимальная длина составляет 30 м для удлинительного кабеля или 60 м для кабельных барабанов с устройством защитного отключения

Указание: Кабель-удлинитель должен, по предписаниям техники безопасности, иметь защитный проводник, который соединен через вилку сети с защитным проводником Вашей электрической сети.

В сомнительных случаях обратитесь к профессиональному электрику или в ближайшую сервисную мастерскую фирмы Bosch.



ОСТОРОЖНО: От кабелей-удлинителей, не отвечающих

предписаниям, может исходить опасность. Кабель-удлинитель, вилка и муфта должны быть выполнены в водонепроницаемом исполнении и допущены для использования под открытым небом.

Указание для продуктов за пределами Великобритании:

ВНИМАНИЕ: В интересах Вашей безопасности необходимо соединить штекер садового инструмента с кабелем-удлинителем.

Соединительная муфта кабеля-удлинителя должна быть защищена от водяных брызг, сделана из резины или покрыта резиной. Кабель-удлинитель должен использоваться с приспособлением для разгрузки провода от натяжения.

Символы

Следующие символы помогут Вам при чтении и понимании руководства по эксплуатации. Запомните символы и их значение. Правильная интерпретация символов поможет Вам правильнее и надежнее работать с садовым инструментом.

Символ	Значение
	Надевайте защитные рукавицы
	Направление движения
	Направление реакции
	Вес
	Включение
	Выключение
	Разрешенное действие
	Запрещенное действие
click!	Слышимый звук
	Принадлежности/запчасти

Применение по назначению

Инструмент предназначен для резки травы и сорняков высотой до 125 мм, которые нельзя срезать газонокосилкой.

Инструмент не предназначен для подрезки краев, т.к. он не оборудован для этой области применения.

Использование по назначению распространяется на температуру окружающей среды от 0 °C до 40 °C.

Технические данные

Триммер		ART 23 SL	ART 26 SL	ART 2300	ART 23-28
Товарный №		3 600 HA5 0..	3 600 HA5 1..	3 600 HA5 0..	3 600 HA5 0..
Номинальная потребляемая мощность	Вт	280	280	280	280
Число оборотов холостого хода	мин ⁻¹	12500	12500	12500	12500
Диаметр режущей лески	мм	1,6	1,6	1,6	1,6
Ширина захвата	см	23	26	23	23
Емкость катушки	м	4	4	4	4
Вес согласно ЕРТА-Procedure 01:2014	кг	1,7	1,8	1,7	1,7
Класс защиты		□/II	□/II	□/II	□/II
Серийный номер	см. заводскую табличку садового инструмента				
Параметры указаны для номинального напряжения [U] 230 В. При других значениях напряжения, а также в специфическом для страны исполнении инструмента возможны иные параметры.					

Данные по шуму и вибрации

Значения звуковой эмиссии определены в соответствии с EN 50636-2-91.	3 600 ...	HA5 0..	HA5 1..	HA5 0..	HA5 0..
A-взвешенный уровень шума от электроинструмента составляет обычно:					
уровень звукового давления	дБ(A)	84	86	84	84
уровень звуковой мощности	дБ(A)	91	92	91	91
погрешность К	дБ	=2	=2	=2	=2
Одевайте наушники!					
Общая вибрация a _h (векторная сумма трех направлений) и погрешность К в соответствии с EN 50636-2-91:					
вибрация a _h	м/с ²	< 2,5	< 2,5	< 2,5	< 2,5
погрешность К	м/с ²	= 1,5	= 1,5	= 1,5	= 1,5

Монтаж и эксплуатация

- ▶ После монтажа защитного кожуха и рукоятки их больше уже нельзя демонтировать.
- ▶ Не включайте садовый инструмент в розетку, пока он не будет полностью монтирован.
- ▶ После выключения триммера леска еще продолжает вращаться несколько секунд. Прежде чем повторно включить триммер, подождите, пока двигатель/леска полностью не остановятся.
- ▶ Нельзя выключать и включать инструмент без промежуточного перерыва.
- ▶ При замене лески или катушки удаляйте скопления травы с крышки катушки.
- ▶ Рекомендуется использовать разрешенные режущие элементы Bosch. При использовании других режущих элементов результат резания может отличаться.

Перед использованием проверьте прочную посадку крепежного винта защитного кожуха.

Перед использованием проверьте правильное соединение рукоятки.

При включении и выключении садового инструмента леска автоматически подтягивается и отрезается на нужную длину.

Действие	Рисунок	Страница
Комплект поставки	1	198
Удаление транспортного предохранителя	2	198
Сборка трубы	3	199
Монтаж защитной крышки	4	199
Монтаж кабеля-удлинителя		
Включение/выключение	5	200
Полуавтоматическое подтягивание лески на 8 мм при включении и выключении	6	200
Демонтаж катушки.	7	201
Монтаж катушки	8	201
Ручное подтягивание лески при помощи кнопки	9	202
Техобслуживание, очистка и хранение	10	202
Выбор принадлежностей	11	203

114 | Русский

Поиск неисправностей

Проблема	Возможная причина	Устранение
Триммер не работает	Отсутствует питание	Проверьте и включите
	Неисправна розетка	Воспользуйтесь другой штепсельной розеткой
	Поврежден кабель-удлинитель	Проверьте кабель-удлинитель и замените его в случае повреждения
	Сработал предохранитель	Замените предохранитель
Триммер работает с перебоями	Поврежден кабель-удлинитель	Проверьте кабель-удлинитель и замените его в случае повреждения Обратитесь в сервисную мастерскую
	Повреждена внутренняя проводка садового инструмента	Обратитесь в сервисную мастерскую
Обороты двигателя триммера резко падают	Высокая трава	Стригите ступенчато
Триммер не стрижет	Леска слишком короткая/оборвалась	Ручное подтягивание лески при помощи кнопки (см. рис. 9)
	Катушка пустая	Замените катушку
Леска не подается	Леска слишком короткая/оборвалась	Ручное подтягивание лески при помощи кнопки (см. рис. 9)
	Леска запуталась в катушке	Проверьте катушку и при необходимости заново намотайте леску
	Катушка пустая	Замените катушку
Леска втягивается обратно в катушку	Леска слишком короткая/оборвалась	Заново намотайте леску на катушку
Леска продолжает рваться	Леска запуталась в катушке	Проверьте катушку и при необходимости заново намотайте леску
	Неправильное обращение с триммером	Срезайте траву только кончиком лески; избегайте контакта с камнями, стенами и другими твердыми предметами. Регулярно подтягивайте леску, чтобы использовать весь диаметр резания.

Сервис и консультирование на предмет использования продукции**www.bosch-garden.com**

При всех дополнительных вопросах и заказе запчастей, пожалуйста, обязательно указывайте 10-значный товарный номер, указанный на заводской табличке садового инструмента.

Для региона: Россия, Беларусь, Казахстан, Украина

Гарантийное обслуживание и ремонт электроинструмента, с соблюдением требований и норм изготовителя производятся на территории всех стран только в фирменных или авторизованных сервисных центрах «Роберт Бош».

ПРЕДУПРЕЖДЕНИЕ! Использование контрафактной продукции опасно в эксплуатации, может привести к ущербу для Вашего здоровья. Изготовление и распространение контрафактной продукции преследуется по Закону в административном и уголовном порядке.

Россия

Уполномоченная изготовителем организация:
ООО «Роберт Бош»
Вашутинское шоссе, вл. 24
141400, г. Химки, Московская обл.
Тел.: +7 800 100 8007
E-Mail: info.powertools@ru.bosch.com
www.bosch-pt.ru

Беларусь

ИП «Роберт Бош» ООО
Сервисный центр по обслуживанию электроинструмента
ул. Тимирязева, 65А-020
220035, г. Минск
Тел.: +375 (17) 254 78 71
Тел.: +375 (17) 254 79 16
Факс: +375 (17) 254 78 75
E-Mail: pt-service.by@bosch.com
Официальный сайт: www.bosch-pt.by

Казахстан

Центр консультирования и приема претензий
ТОО «Роберт Бош» (Robert Bosch)
г. Алматы,
Республика Казахстан
050012
ул. Муратбаева, д. 180
БЦ «Гермес», 7й этаж
Тел.: +7 (727) 331 31 00
Факс: +7 (727) 233 07 87
E-Mail: ptka@bosch.com
Полную и актуальную информацию о расположении
сервисных центров и приемных пунктов Вы можете
получить на официальном сайте:
www.bosch-professional.kz

Утилизация

Не выбрасывайте садовые инструменты в
бытовой мусор!

Только для стран-членов ЕС:

В соответствии с европейской директивой 2012/19/EU об
отработанных электрических и электронных приборах и
ее претворением в национальное законодательство
отслужившие электрические и электронные приборы и
инструменты нужно собирать отдельно и сдавать на
экологически чистую рекуперацию.

Возможны изменения.**Українська****Вказівки з техніки безпеки**

**Увага! Уважно прочитайте наступні
вказівки. Ознайомтеся з
елементами управління і
правилами користування садовим
інструментом. Зберігайте
інструкцію з експлуатації для
подальшого користування нею.**

Пояснення щодо символів

Загальна вказівка про
небезпеку.



Прочитайте цю інструкцію з
експлуатації.



Слідкуйте за тим, щоб
чужорідні частки, що
відлітають при видуванні
повітря, не травмували людей
поблизу.



Попередження:
Дотримуйтеся безпечної
відстані до садового
інструменту, коли він працює.



Вимикайте тример та
втягайте штепсель з розетки,
якщо Ви хочете



переналаштувати або
очистити його, якщо

заплутався шнур живлення
або якщо Ви залишаєте тример без
нагляду навіть на короткий проміжок
часу. **Не допускайте потрапляння
шнура живлення під ліску.**



Вдягайте навушники і захисні
окуляри.

116 | Українська



Не працюйте під дощем і не залишайте тример під час дощу надворі.

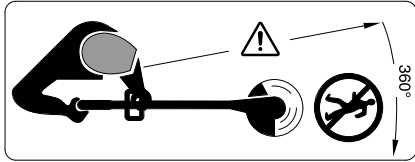

Слідкуйте за тим, щоб чужорідні тіла, що відлітають, не травмували людей поблизу.

Попередження: Дотримуйтеся безпечної відстані до садового інструменту, коли він працює.

Експлуатація

- ▶ Ні в якому разі не дозволяйте користуватися садовим інструментом дітям і особам, що не знайомі з цими вказівками. Національні приписи можуть обмежувати допустимий вік користувача. Якщо Ви не працюєте з садовим інструментом, зберігайте його в недоступному для дітей місці.
 - ▶ Цей садовий інструмент не призначений для використання особами (включаючи дітей) з обмеженими психічними, чуттєвими або розумовими здатностями або недостатнім досвідом та/або недостатніми знаннями – це дозволяється робити лише у тому випадку, якщо за ними спостерігає особа, що відповідає за їхню безпеку, або вони отримують від неї вказівки щодо того, як слід використовувати прилад.
- Необхідно спостерігати за дітьми, щоб переконатися, що вони не грають з садовим інструментом.
- ▶ Ніколи не користуйтеся садовим інструментом, коли поблизу знаходяться люди, зокрема діти, або домашні тварини.
 - ▶ Ніколи не працюйте з тримером, якщо відсутні або пошкоджені кришки або захисні пристрої, або якщо вони неправильно встановлені.
 - ▶ Перед початком роботи перевіряйте шнур живлення або подовжувач на предмет пошкоджень і наявності ознак старіння. У випадку пошкодження шнура під час роботи негайно витягніть штепсель із розетки. **НЕ ТОРКАЙТЕСЯ ДО ШНУРА, ПОКИ ШТЕПСЕЛЬ ЩЕ ВСТРОМЛЕНИЙ В РОЗЕТКУ.** Не працюйте з тримером, якщо шнур пошкоджений або зносився.
 - ▶ Перед початком роботи та після удару перевірте садовий інструмент на предмет зношення і пошкоджень і за необхідністю віддайте його у ремонт.
 - ▶ Не користуйтеся садовим інструментом, якщо Ви стомлені або хворі, або знаходитесь під дією спиртних напоїв, наркотиків або ліків.
 - ▶ Одягайте довгі, міцні штани, міцне взуття та рукавиці. Не одягайте просторий одяг, прикраси, короткі штани, сандалі і не працюйте босоніж. Щоб волосся не

- заплуталося в рухомих деталях, зав'яжите його вище рівня плечей.
- ▶ **При обслуговуванні садового інструменту одягайте захисні окуляри та навушники.**
 - ▶ Завжди зберігайте стійке положення і рівновагу. Не перенапружуйтесь.
 - ▶ Ніколи не користуйтеся тримером, коли поблизу знаходяться люди, зокрема діти, або домашні тварини.
 - ▶ Користувач несе відповідальність за нещасні випадки, тілесні ушкодження інших людей і пошкодження чужого майна.
 - ▶ Перш ніж торкатися до ліски, що обертається, зачекайте, поки вона повністю не зупиниться. Після вимкнення тримера ліска ще продовжує обертатися і може призвести до поранень.
 - ▶ Працюйте лише при денному світлі або при доброму штучному освітленні.
 - ▶ Не працюйте з тримером за поганих погодних умов, зокрема, коли збирається гроза.
 - ▶ При використанні тримера в мокрій траві його продуктивність роботи зменшується.
 - ▶ Перед перенесенням тримера з/до місця роботи вимикайте його.
 - ▶ Вмикайте тример лише тоді, коли руки й ноги знаходяться на достатній відстані від ліски, що обертається.
 - ▶ **Обережно – не торкайтеся до ліски, що обертається.**
 - ▶ Не підсовуйте руки і ноги під ліску, що обертається.
 - ▶ Ніколи не використовуйте металеві різальні елементи для цього тримера.
 - ▶ Регулярно перевіряйте тример і виконуйте роботи з його техобслуговування.
 - ▶ Віддавайте тример на ремонт лише в авторизовану сервісну майстерню.
 - ▶ Постійно слідкуйте за тим, щоб у вентиляційних щілинах не було трави.
 - ▶ Остерігайтеся травм від вставленого ножа, що ріже ліску по довжині. Після заправлення/ підтягування ліски обов'язково переверніть тример в горизонтальне робоче положення, перш ніж вмикати його.
 - ▶ Вимикайте садовий інструмент і витягайте штепсель із розетки:
 - завжди перед тим, як залишити садовий інструмент без нагляду
 - перед тим, як міняти котушку
 - якщо заплутався шнур живлення,
 - перед очищенням або роботами на тримері
 - ▶ Після закінчення роботи витягайте штепсель із розетки і перевіряйте садовий інструмент на предмет пошкоджень.
 - ▶ Зберігайте садовий інструмент в безпечному, сухому і недосяжному для дітей місці. Не ставте інші предмети на садовий інструмент.
 - ▶ З міркувань техніки безпеки міняйте зношені або пошкоджені деталі.

118 | Українська

- ▶ Слідкуйте за тим, щоб нові деталі були від Bosch.
- ▶ **Ніколи не вмикайте садовий інструмент без монтованих відповідних деталей.**

Електрична безпека

- ▶ **Вмикайте садовий інструмент та витягайте штепсель з розетки перед тим, як натискати кнопку для ручного підтягування ліски (див. мал. 9). Цю кнопку потрібно використовувати, лише коли ліска заплутана.**
- ▶ **Увага! Перед роботами з технічного обслуговування або очищення вмикайте садовий інструмент та витягуйте штепсель з розетки. Це саме має чинність і якщо електрокабель пошкоджений, надрізаний або заплутався.**

З міркувань техніки безпеки Ваш садовий інструмент має захисну ізоляцію і не потребує заземлення. Робоча напруга становить 230 В~, 50 Гц (для країн, що не належать до ЄС також 220 В або 240 В).

Використовуйте лише дозволені подовжувальні кабелі. Інформацію можна отримати в авторизованій сервісній майстерні.

З метою збільшення безпеки використовуйте пристрій захисного вимкнення зі струмом спрацювання макс. 30 мА. Цей пристрій захисного вимкнення слід перевіряти перед кожним використанням.

Захищайте шнур живлення і подовжувач від рухомих деталей і

запобігайте будь-яких пошкоджень шнура, щоб запобігти контакту з деталями, що знаходяться під напругою.

Кабельні з'єднання (штепсели та розетки) мають бути сухими і не повинні лежати на землі.

Шнур і подовжувач необхідно регулярно перевіряти на наявність ознак пошкодження, їх дозволяється використовувати лише у бездоганному стані.

Пошкоджений шнур живлення інструмента дозволяється ремонтувати лише в авторизованій майстерні Bosch.

Використовуйте лише дозволені подовжувачі.

Використовуйте лише подовжувачі, подовжувальні дроти або кабельні барабани, які відповідають нормам EN 61242 / IEC 61242 або IEC 60884-2-7.

Якщо Ви хочете користуватися інструментом через подовжувальний кабель, він повинен мати такий поперечний переріз дроту:

- поперечний переріз дроту 1,25 мм² або 1,5 мм²
- Максимальна довжина 30 м для подовжувача або 60 м для кабельних барабанів з пристроєм захисного вимкнення

Вказівка: якщо використовується подовжувальний кабель, він повинен мати захисний провід, який через штекер поєднаний з захисним проводом Вашої електромережі (як описано в правилах техніки безпеки).

При сумнівах запитайте кваліфікованого електрика або найближче представництво компанії Bosch, що здійснює сервісне обслуговування.



ОБЕРЕЖНО: Не передбачений подовжувальний кабель може бути небезпечним. Подовжувальний кабель, штекер та муфта повинні мати водонепроникне, дозволене для використання надворі виконання.

Вказівка щодо продуктів, що були куплені **за межами Великобританії: УВАГА:** З міркувань техніки безпеки потрібно, щоб штепсель садового інструменту був з'єднаний з подовжувальним кабелем. З'єднувальна муфта подовжувального кабелю повинна бути захищена від водяних бризок, зроблена з гуми або покрита гумою. Подовжувальний кабель має використовуватися з елементом, що компенсує натяг.

Символи

Наступні символи стануть Вам у нагоді, коли Ви будете читати та щоб зрозуміти інструкцію з експлуатації. Запам'ятайте ці символи та їх значення. Правильне розуміння символів допоможе Вам правильно та безпечно користуватися садовим інструментом.

Символ	Значення
	Вдягайте захисні рукавиці
	Напрямок руху
	Напрямок реакції
	Вага
	Вмикання
	Вимикання
	Дозволена дія
	Заборонена дія
	Відчутний шум
	Приладдя/запчастини

Призначення приладу

Інструмент призначений для підрізання трави і бур'яну висотою до 125 мм, які не можна скосити газонокосаркою.

Інструмент не призначений для підрізання країв, оскільки він не обладнаний для цього.

Використання за призначенням розраховане на температуру зовнішнього середовища від 0 °C до 40 °C.

Технічні дані

Тример		ART 23 SL	ART 26 SL	ART 2300	ART 23-28
Товарний номер		3 600 HA5 0..	3 600 HA5 1..	3 600 HA5 0..	3 600 HA5 0..
Ном. споживана потужність	Вт	280	280	280	280
Кількість обертів на холостому ходу	хвил. ⁻¹	12500	12500	12500	12500
Діаметр ліски	мм	1,6	1,6	1,6	1,6
Діаметр кругового захвату	см	23	26	23	23
Ємність катушки	м	4	4	4	4
Вага відповідно до ЕРТА-Procedure 01:2014	кг	1,7	1,8	1,7	1,7
Клас захисту		□/II	□/II	□/II	□/II
Серійний номер		див. заводську табличку на садовому інструменті			
Параметри зазначені для номінальної напруги [U] 230 В. При інших значеннях напруги, а також у специфічному для країни виконанні можливі інші параметри.					

120 | Українська

Інформація щодо шуму і вібрації

Значення звукової емісії отримані відповідно до EN 50636-2-91.	3 600 ...	HA5 0..	HA5 1..	HA5 0..	HA5 0..
A-зважений рівень звукового тиску від приладу, як правило, становить:					
звукове навантаження	дБ(A)	84	86	84	84
звукова потужність	дБ(A)	91	92	91	91
похибка K	дБ	=2	=2	=2	=2
Вдягайте навушники!					
Сумарна вібрація a_h (векторна сума трьох напрямків) та похибка K відповідно до EN 50636-2-91:					
вібрація a_h	м/с ²	<2,5	<2,5	<2,5	<2,5
похибка K	м/с ²	= 1,5	= 1,5	= 1,5	= 1,5

Монтаж та експлуатація

- ▶ Після монтажу захисного кожуха і рукоятки їх більше вже не можна демонтувати.
- ▶ Не вмикайте садовий інструмент в розетку, поки він не буде повністю зібраний.
- ▶ Після вимкнення тримера ліска ще декілька секунд обертається. Перш ніж знову вмикати тример, зачекайте, поки двигун/ліска не зупиняться.
- ▶ Не вмикайте занадто швидко після вимкнення.
- ▶ Під час заміни ліски або котушки видаляйте накопичення трави із кришки котушки.
- ▶ Рекомендується використовувати дозволені Bosch ліски. При використанні іншої ліски результат підрізання може відрізнятись.

Перед використанням перевірте міцну посадку кріпильного гвинта захисного кожуха.

Перед використанням перевірте правильне з'єднання рукоятки.

При вмиканні і вимиканні садового інструменту ліска автоматично підтягується і відрізається за потрібною довжиною.

Дія	Малюнок	Сторінка
Обсяг поставки	1	198
Видалення транспортного фіксатора	2	198
Збірка труби	3	199
Монтаж захисної кришки	4	199
Монтаж подовжувального кабелю		
Вмикання/вимикання	5	200
Напівавтоматичне підтягування ліски на 8 мм при вмиканні й вимиканні	6	200
Демонтаж котушки	7	201
Монтаж котушки	8	201
Підтягування ліски вручну за допомогою кнопки	9	202
Технічне обслуговування, очищення та зберігання	10	202
Вибір приладдя	11	203

Пошук несправностей



Симптоми	Можлива причина	Що робити
Тример не працює	Відсутнє живлення	Перевірте і увімкніть
	Несправна розетка	Користуйтеся іншою розеткою
	Пошкоджений подовжувальний кабель	Перевірте та замініть кабель у разі його пошкодження
	Спрацював запобігач	Поміняйте запобіжник
Тример працює з перебоями	Пошкоджений подовжувальний кабель	Перевірте та замініть кабель у разі його пошкодження Зверніться в сервісну майстерню
	Пошкоджена внутрішня проводка садового інструменту	Зверніться в сервісну майстерню

Симптоми	Можлива причина	Що робити
Оберти мотора тримера різко падають	Трава занадто висока	Зрізайте траву шарами
Тример не стриже	Ліска занадто коротка/обірвана	Підтягання ліски вручну за допомогою кнопки (див. мал. 9)
	Котушка порожня	Замініть катушку
Ліска не розмотується	Ліска занадто коротка/обірвана	Підтягання ліски вручну за допомогою кнопки (див. мал. 9)
	Ліска заплуталася в катушці	Перевірте катушку і при необхідності перенамотайте ліску
	Котушка порожня	Замініть катушку
Ліска затягується назад в катушку	Ліска занадто коротка/обірвана	Заново намотайте ліску на катушку
Ліска рветься	Ліска заплуталася в катушці	Перевірте катушку і при необхідності перенамотайте ліску
	Неправильне поводження з тримером	Зрізайте лише кінчиком ліски; уникайте торкання каменів, стін і інших твердих предметів. Регулярно підтягуйте ліску, щоб використати весь діаметр різання.

Сервіс та надання консультації щодо використання продукції

www.bosch-garden.com

При всіх додаткових запитаннях та замовленні запчастин, будь ласка, зазначайте 10-значний номер для замовлення, що стоїть на заводській табличці садового інструменту.

Гарантійне обслуговування і ремонт електроінструменту здійснюються відповідно до вимог і норм виготовлювача на території всіх країн лише у фірмових або авторизованих сервісних центрах фірми «Роберт Бош». **ПОПЕРЕДЖЕННЯ!** Використання контрафактної продукції небезпечно в експлуатації і може мати негативні наслідки для здоров'я. Виготовлення і розповсюдження контрафактної продукції переслідується за Законом в адміністративному і кримінальному порядку.

Україна

Бош Сервісний Центр електроінструментів
вул. Крайня 1
02660 Київ 60
Тел.: +380 44 490 2407
Факс: +380 44 512 0591
E-Mail: pt-service@ua.bosch.com
www.bosch-professional.com/ua/uk

Адреса Регіональних гарантійних сервісних майстерень зазначена в Національному гарантійному талоні.

Утилізація



Не викидайте садові інструменти в побутове сміття!

Лише для країн ЄС:

Відповідно до європейської директиви 2012/19/EU про відпрацьовані електро- і електронні прилади і її перетворення в національному законодавстві електро- і електронні прилади, що вийшли з використання повинні здаватися окремо і утилізуватися екологічно чистим способом.

Можливі зміни.

Қазақша

Өндірушінің өнім үшін қарастырған пайдалану құжаттарының құрамында пайдалану жөніндегі осы нұсқаулық, сонымен бірге қосымшалар да болуы мүмкін. Сәйкестікті растау жайлы ақпарат қосымшада бар. Өнімді өндірген мемлекет туралы ақпарат өнімнің корпусында және қосымшада көрсетілген. Өндіру мерзімі нұсқаулықтың соңғы бетінде көрсетілген. Импорттаушыға қатысты байланыс мәліметі қаптамада берілген.

Өнімді пайдалану жөніндегі нұсқаулықтың қосымшасы (Еуразия экономикалық одағына [Кеден одағына] мүше мемлекеттер аумағында қолданылады).

- ▶ **Нұсқаулықтың «Қауіпсіздік жөніндегі нұсқаулар» бөлімінде берілген қауіпсіздік техникасы бойынша нұсқаулықтармен мұқият танысыңыз.**
- ▶ Төменде берілген қосымша ақпаратпен мұқият танысыңыз.
- ▶ **НАЗАР АУДАРЫҢЫЗ!** Энергиямен жабдықтаудың толықтай не жекелей тоқтатылуы немесе энергиямен жабдықтауды басқару тізбегінің ақаулануы салдарынан электр құралының жұмысында кідіріс пайда болған жағдайда, бұғатталмағандығына көз жеткізіп (болған жағдайда) барып, ажыратқышты Выкл. (Өшіру) қалпына келтіріңіз. Желілік ашаны розеткадан шығарыңыз немесе алып - салмалы аккумуляторды ажыратыңыз. Осы әрекет арқылы бақыланбайтын қайта іске қосылудың алдын аласыз.

Өнімді пайдалану мерзімі

Өнімнің қызмет ету мерзімі 7 жыл. Өндірілген мерзімнен бастап (өндіру күні зауыт тақтайшасында жазылған) істетпей 5 жыл сақтағаннан соң, өнімді тексерусіз (сервистік тексеру) пайдалану ұсынылмайды.

Қызметкер немесе пайдаланушының қателіктері мен істен шығу себептерінің тізімі

- тұтқасы мен корпусы бұзылған болса, өнімді пайдаланбаңыз
- өнім корпусынан тікелей түтін шықса, пайдаланбаңыз
- тоқ сымы бұзылған немесе оқшаулаусыз болса, пайдаланбаңыз
- жауын - шашын кезінде сыртта (далада) пайдаланбаңыз
- корпус ішіне су кірсе құрылғыны қосушы болмаңыз
- көп ұшқын шықса, пайдаланбаңыз
- қатты діріл кезінде пайдаланбаңыз

Шекті күй белгілері

- тоқ сымының тозуы немесе зақымдануы
- өнім корпусының зақымдалуы

Қызмет көрсету түрі мен жиілігі

Әр пайдаланудан соң өнімді тазалау ұсынылады.

Сақтау

- құрғақ жерде сақтау керек
- жоғары температура көзінен және күн сәулелерінің әсерінен алыс сақтау керек
- сақтау кезінде температураның кенет ауытқуынан қорғау керек
- орамасыз сақтау мүмкін емес
- сақтау шарттары туралы қосымша ақпарат алу үшін MEMCT 15150 (Шарт 1) құжатын қараңыз

Тасымалдау

- тасымалдау кезінде өнімді құлатуға және кез келген механикалық ықпал етуге қатаң тыйым салынады
- босату/жүктеу кезінде пакетті қысатын машиналарды пайдалануға рұқсат берілмейді.
- тасымалдау шарттары талаптарын MEMCT 15150 (5 шарт) құжатын оқыңыз.

Қауіпсіздік нұсқаулары

Назарыңызда болсын! Төмендегі нұсқаулардың бәрін мұқиятпен оқып шығыңыз. Бақ электрбұйымының басқару элементтері мен нұсқаулыққа сай түрде қолдану бойынша мәліметтерін оқыңыз. Осы нұсқаулықты кейін қолдану үшін жоғалтпай сақтап жүріңіз.

Белгілердің мағынасы



Қауіптер бойынша жалпы нұсқаулар.



Қолдану нұсқаулығын оқыңыз.



Электрбұйымның жанындағы адамдарға құрылғы жұмысынан серпіліп шашылатын заттарының түспеуіне назар аударыңыз.



Сақтандыру: Бақ электрбұйымы іске қосылып тұрғанда оған қауіп-қатерсіз аралықта тұрыңыз.



Электрбұйымның параметрлерін өзгерту алдында, электрбұйымды тазалау алдында, кабелі шалынысып қалғанда, немесе өзіңіз шөп кесу триммерін қысқа уақыт бойы бақылаусыз қалдырсаңыз, шөп кесу триммерін өшіріңіз де, электрбұйым айырғышын электр розеткасынан шығарып алыңыз. **Электр кабелін кесу элементтерінен ұзақта ұстаңыз.**



Қорғау құлақшасын және қорғау көзәйнектерін киіп жүріңіз.



Жауын жауып тұрғанда шөп кеспеңіз және триммерді жауын астында сыртта қалдырмаңыз.

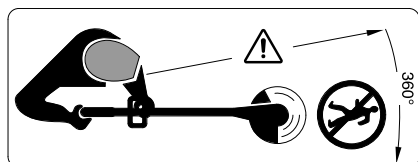

Триммер жанында тұрған адамдарға шөп кесу арқылы ұшатын заттар тиіп қалып, олардың жарақаттануына жол бермей әрекеттеніңіз.

Сақтандыру: Бақ электрбұйымы іске қосылып тұрғанда оған қауіп-қатерсіз аралықта тұрыңыз.

Басқару

► Осы электрбұйымды ешқашанда балалар немесе осы нұсқаулықтармен таныспаған тұлғалар тарапынан қолдануын рұқсат етпеңіз. Ұлттық заңдар мен ережелер тарапынан қолданушы

жасының шектелінуі мүмкін. Электрбұйым іске қосылып қолданған уақытта бақ есігін балалар үшін ашылмайтын қылып жауып жүріңіз.

- Физикалық, сенсорлық не психикалық қабілеттері шектеулі немесе тәжірибесі жеткіліксіз, және/немесе білімі жеткіліксіз тұлғалар (осылармен қатар балалар) тарапынан қолдану үшін мақсатталмаған, немесе осы тұлғалар бұл электрбұйымды тек қана осылардың қауіпсіздігі үшін жауапты тұлғаның қадағалауымен, немесе бұйымды пайдалану тәртібімен және осылармен байланысты қауіптерімен танысқаннан кейін пайдалануы тиіс. Балалардың осы бақ электрбұйыммен ойнауын болдырмау үшін оларды қадағалап отыру тиіс.
- Бақ электрбұйымы жанында тұлғалар, әсіресе балалар немесе жануарлар бар болғанда оны ешқашан қолданбаңыз.
- Триммердің жапқыштары немесе қорғау құралдары жеткіліксіз немесе бұзылған қалыпта болғанда, немесе олар қате түрде қондырылып орнатылғанда триммерді ешқашан іске қоспаңыз және қолданбаңыз.
- Электрбұйымды қолдану алдынан оның электр тоғына қосу немесе ұзарту кабелдерінде бұзылған жерлерінің немесе тозып кеткен жерлерінің бар не жоқ болуын тексеріңіз. Қолдану барысында электрбұйым кабелі бұзылып

124 | Қазақша

- зақымданса, кабель айырғышын дереу электр розеткасынан шығарыңыз. **КАБЕЛЬДІ, ОНЫ ТОЛЫҒЫМЕН ЭЛЕКТР РОЗЕТКАДАН ШЫҒАРЫП АЛҒАНША ДЕЙІН, ҚОЛЫМЕН ҰСТАМАҢЫЗ.** Кабелі бұзылып зақымданған немесе тозып қалған шөп кесу триммерін қолданбаңыз.
- ▶ Қолдану алдынан және соққыдан кейін бақ электрбұйымда тозу немесе бұзылған жерлерінің пайда болған болмағанын тексеріп, оны, керек болса, жөндетіп алыңыз.
 - ▶ Өзіңіз шаршаған немесе ауыру қалыпта болғаныңызда, немесе алкоголь, есірткі немесе дәрі-дәрмектер әсері астында болғаныңызда бұл құралды қолданбаңыз.
 - ▶ Тұрақты матадан жасалған ұзын шалбар, тұрақты аяқ-киім және қолғаптарды киіп әрекеттеніңіз. Кең киім, қысқа шалбар, сандал аяқ-киіммен немесе жалаңаяқ түрде жұмыс істеменіз. Құралдың жылжымалы бөлектеріне шаштардың шырмалуын болдырмау үшін шашыңызды иықтан биігірек буып байлаңыз.
 - ▶ **Бақ электрбұйымын қолданғаныңызда қорғау көзәйнектері мен қорғау құлақшаларын киіп жүріңіз.**
 - ▶ Тұрақты түрде тұрып, әрқашан тепе-теңді түрде әрекеттеніңіз. Аса қатты күш салып әрекеттенбеңіз.
 - ▶ Триммердің жанында басқа адамдар, әсіресе балалар болғанда триммерді ешқашан қолданбаңыз.

- ▶ Электрбұйым иесі немесе қолданушысы басқа адамдардың денсаулығына немесе осылардың мүлігіне түскен апаттар немесе шығындар үшін жауапты болады.
- ▶ Айналымды кесу элементтерін қолмен ұстау алдынан олардың толығымен тоқталып тұруына дейін күтіңіз. Кесу элементтері триммердің өшірілуінен кейін де әріғарай айнала беріп, жарақаттардың пайда болуына апара алады.
- ▶ Тек қана күн жарығы бар болғанда немесе жасанды жарықтың жеткілікті болғанында ғана жұмыс істеңіз.
- ▶ Ауа райы нашар болғанда, әсіресе найзағай басталайын деп жатқанда триммермен жұмыс істеменіз.
- ▶ Триммерді дымқыл шөпте қолдану жұмыс өнімділігін төмендетеді.
- ▶ Триммер шөп кесілетін жерге немесе жұмыс жерінен тасымалданғанда оны әрқашан алдымен өшіріңіз.
- ▶ Өзіңіздің қолыңыз бен аяғыңыз құралдың кесу пышақтарынан жеткілікті ұзақтықта болғанда ғана бақ электрбұйымды іске қосуыңызға болады.
- ▶ **Сақтандыру – айналымды кесу жібін ұстамаңыз не оған тиіп қалмаңыз.**
- ▶ Қолыңыз және аяғыңызбен айналып тұратын кесу элементтерінің жанына келмеңіз.
- ▶ Бұл триммер үшін ешқашан металдан жасалған кесу элементтерін қолданбаңыз.

- ▶ Триммерді үнемі тексеріп және күтіп жүріңіз.
- ▶ Триммердің жөндетуін тек қана арнайы шеберхана мамандары арқылы өткіздіріңіз.
- ▶ Ауалау саңылауларында шөп қалдықтарының болмауын әрқашан тексеріп жүріңіз.
- ▶ Жіпті ұзындығынан кесетін, электрбұйым ішінен орнатылған пышақ арқылы түсе алатын жарақаттанудан өзіңізді сақтандырыңыз. Жіпті толтырғаннан/өткізгеннен кейін триммерді қосу алдынан оны әрқашан көлденең жұмыс қалпына бұрыңыз.
- ▶ Бақ электрбұйымын төмендегі жағдайларда өшіріп, айырғышын электр розеткадан шығарыңыз:
 - бақ құралын бақылаусыз қалдырғаныңызда әрқашан
 - орауышты ауыстыру алдынан
 - кабелі шырмалып қалғанда,
 - тазалау алдында немесе триммер құралында өзгерту не жөндеу жұмыстары өткізілгенде
- ▶ Жұмысты аяқтағаннан кейін айырғышты шығарып алып, бақ электрбұйымында бұзылып зақымданған жерлерінің бар не жоқ болуын тексеріңіз.
- ▶ Бақ электрқұралын қауіпсіз, құрғақ және балалардың қолы жете алмайтын жерде сақтаңыз. Бақ электрбұйымы үстіне басқа заттарды қоймаңыз.
- ▶ Бұзылған немесе әбден тозып кеткен бөлшектерді қауіпсіздік себептерінен ауыстыру қажет.

- ▶ Ауыстырылатын бөлшектерінің Бош фирмасының бұйымдары болғанына назар аударыңыз.
- ▶ **Керекті бөлшектерінің барлығы құрастырылып орнатылмағанда бақ электрбұйымын ешқашан іске қоспаңыз.**

Электр қауіпсіздігі

- ▶ **Жіпті қолмен тартып өткізу үшін түймешікті басу алдынан бақ электрбұйымын өшіріп, айырын розеткадан шығарып алыңыз (9 суретін қараңыз). Бұл түймешікті тек қана жіп шырмалып қалған жағдайда қолдану керек.**
- ▶ **Назарыңызда болсын! Жөндеу немесе тазалау жұмыстарын өткізу алдында бақ электрбұйымын өшіріп, электр тоқ айырын розеткадан шығарып алыңыз. Электр тоққа қосу кабелінің зақымданып, кесіліп немесе оралып қалғанында да жоғарыдағыдай әрекеттеніңіз.**

Өзіңіз сатып алған бақ электр бұйымы, қауіпсіздікті қамтамасыз ету үшін қорғау оқшаулаумен жабдықтаған және жерге тұйықталуын талап етпейді. Жұмыс кернеуі 230 В АС, 50 Гц (Европа Одағына кірмейтін елдері үшін сонымен қатар 220 В немесе 240 В). Тек қана шығарушы тарабынан рұқсат етілген ұзарту кабелдерін қолданыңыз. Өзіңіз қалаған мәлеметтерді шығарушы тарабынан рұқсат берілген қызмет көрсету орталығыңызда ала аласыз.

126 | Қазақша

Қауіпсіздікті арттыру үшін бүліну тоғының ең жоғары деңгейі 30 мА болған FI қосқышын (RCD) қолданыңыз. Осы FI қосқышын әр қолдану алдынан тексеріп алу қажет. Желі немесе ұзарту кабелдерін жылжымалы бөлшектерден ұзақ ұстап, кернеу өткізу бөлшектеріне тиіп қалуын болдырмау үшін кабелдердің бұзылып қалуына жол бермеңіз.

Кабелмен біріктірілетін бөлшектері (штепсель айыры мен электр розеткалары) құрғақ түрде болып, жерде жатпаулары тиіс.

Желі және ұзарту кабелдерін әрдайым оларда бұзылып қалуын білдіретін белгілерінің жоқ болуына көз жеткізу үшін тексеріп, оларды тек қана ақаусыз қалыпта болғанда қолдануыңыз лазым.

Электр бұйымның желі кабелі зақымданып бұзылған қалыпта болғанда, оны тек қана арнайы рұқсаты бар Бош компаниясының жөндеу шеберханасы мамандары арқылы жөндеуіңіз лазым.

Тек қана шығарушы тарабынан рұқсат етілген ұзарту кабелдердің қолданыңыз.

EN 61242/IEC 61242 немесе IEC 60884-2-7 нормаларына сай болатын ұзарту кабелдерін, ұзарту сымдары мен кабель атанақтарын ғана қолданыңыз.

Электр бұйымымен жұмыс істеу барысында ұзарту кабелін қолданғыңыз келсе, ол үшін төмендегідей сым көлденең қима мөлшерлері талап етіледі:

– сымның көлденең қимасы:
1,25 мм² немесе 1,5 мм²

– ұзарту кабелдері үшін
максималдық ұзындығы: 30 м,
немесе дифференциалдық қорғау
айырғышы бар кабель
атанақтарының ұзынды: 60 м

Нұсқау: Ұзарту кабелі қолданғанда, оның – қауіпсіздік бойынша нұсқаулықта көрсетілгендей – электррозетка арқылы өзіңіздің электржүйеңіздің қорғау сымымен жапсарланған лайықты қорғау сымы бар болуы керек.

Дүдәмал не сурақтарыңыз бар болғанда арнайы білімі бар электррикті немесе жағындағы Bosch сервис орталығында сураңыз.

**САҚТАНДЫРУ:**

Нұсқаулықта көрсетілген нұсқауларға сай болмаған

ұзарту кабелдер қауіп тұдыра алады. Ұзарту кабелі, электррозеткасы және біріктіруші су өткізбейтін, сыртқы орталар үшін рұқсат етілген болуы керек.





Ұлы Британияда (ҰБ) сатылмайтын бұйымдар үшін анықтама:

НАЗАР АУДАРЫҢЫЗ: Өз қауіпсіздігіңіз үшін бақ электрбұйымындағы айырының ұзарту кабелімен біріктіріліп тұрғаны талап етіледі. Ұзарту кабелінің біріктіргіші шашылатын суға қарсы қорғанылып, резеңкеден жасалып немесе резеңкемен қапталған болуы керек. Ұзарту кабелін лайықты кернеуден жеңілдетушісімен қолдану қажет.

Белгілер

Төмендегі белгілер қолдану нұсқаулығын оқу және түсіну үшін маңызды. Белгілер мен олардың мағынасын есте сақтаңыз. Белгілерді дұрыс түсіну өзіңіздің бақ электрбұйымыңызды қауіпсіз және жеңілрек түрде қолдану үшін көмек етеді.

Белгі	Мағына
	Қорғау қолғабын киіңіз
	Қозғалыс бағыты
	Реакция бағыты
	Салмағы
	Қосу

Белгі	Мағына
	Өшіру
	Рұқсат етілген әрекеттер
	Рұқсат етілмеген әрекеттер
	Естілетін шуылдар
	Қосымша бөлшектер/Қосалқы бөлшектер

Тағайындалу бойынша қолдану

Электрбұйым шөп шапқыш құралы жете алмайтын жерлерде биіктігі 125 мм дейін болған шөпті және арамшөпті кесу үшін мақсатталған.

Электрбұйымды бұрыштарда шөп кесу үшін қолдануға мақсатталмаған - ол бұл мақсат үшін ол жабдықталмаған. Қолдану мақсатына сай белгіленген мәні қолдану ортасының 0 °С және 40 °С арасындағы температурасы үшін берілген.

Техникалық мәліметтер

Шөп кесу триммері		ART 23 SL	ART 26 SL	ART 2300	ART 23-28
Өнім нөмірі		3 600 HA5 0..	3 600 HA5 1..	3 600 HA5 0..	3 600 HA5 0..
Номиналдық тұтылатын қуаты	Вт	280	280	280	280
Бос айналу сәті	мин ⁻¹	12500	12500	12500	12500
Кесу жібінің диаметрі	мм	1,6	1,6	1,6	1,6
Кесу диаметрі	см	23	26	23	23
Жіп ораушының күші	м	4	4	4	4
ЕРТА-Procedure 01:2014 құжатына сай салмағы	кг	1,7	1,8	1,7	1,7
Сақтық сыныпы		□/II	□/II	□/II	□/II
Сериялық нөмірі		бақ электрбұйым тақташасында көрсетілген			
Мәліметтер [U] 230 В кесімді кернеуге арналған. Басқа кернеу және елде қабылданған заңдар бұл мәліметтерді өзгертуі мүмкін.					

Шуыл және дірілдеу туралы ақпарат

Шу эмиссиясының мәндері EN 50636-2-91 бойынша есептелген.	3 600 ...	HA5 0..	HA5 1..	HA5 0..	HA5 0..
Электрбұйымның «А» белгісімен белгіленген деңгейі әдетте төменгідей болады:					
Дыбыстық қуат деңгейі	дБ(А)	84	86	84	84
Дыбыс қаттылығы деңгейі	дБ(А)	91	92	91	91
Дәлсіздік К	дБ	=2	=2	=2	=2
Қорғау құлаққаққабын киіп жүріңіз!					
Теңселудің жалпы көрсеткіштері a_h (үш бағыттың векторлық қосындысы) және К терістігі EN 50636-2-91 сәйкес белгіленді:					
Теңселудің шығарылу көрсеткіші a_h	м/с ²	<2,5	<2,5	<2,5	<2,5
К терістігі	м/с ²	=1,5	=1,5	=1,5	=1,5

128 | Қазақша

Монтаж және пайдалану

- ▶ Қорғау жапқышы мен тұрқы бірге құрастырылып орнатылғанда оларды құрастырудан кейін бірбірінен қайта бөліп шығаруға болмайды.
- ▶ Бақ электрбұйымы толығымен құрастырылмағанша дейін оны электр розеткасына қоспаңыз.
- ▶ Батареямен жұмыс істейтін шөп кесу триммерін өшіргеннен кейін оның кесу пышағы бірнеше секунд бойы әлі жұмыс істей беріп тұрады. Электрбұйымды қайта қосу алдынан оның қозғалтқышының/кесу жібінің толығымен тоқталуына дейін күтіңіз.
- ▶ Қайта қайта тез арада өшіріп қайта қоса бермеңіз.
- ▶ Жіпті немесе орауышты ауыстырғаныңызда орауыш жапқышынан жиналып қалған шөпті шығарып алыңыз.
- ▶ Bosch компаниясы тарабынан қолдануға рұқсат етілген кесу элементтерінің қолдануыңыз лазым. Басқа түрлі кесу элементтерін қолдану арқылы кесу нәтижелерінің ауытқуы пайда болуы мүмкін.

Қолдану алдынан қорғау жапқышының бекіту бұрандасының тұрақты қылып бекітілгенін тексеріп алыңыз.

Қолдану алдынан тұрқының дұрыс түрде біріктіріліп қосылуын тексеріп алыңыз.

Бақ электрбұйымын қосқанда және өшіргенде кесу жібі автоматты түрде тартылып жүргізіліп, ұзындығынан кесіледі.

Әрекет мақсаты	Сурет	Бет
Жеткізу көлемі	1	198
Тасымалдау бекітілуін алып тастау	2	198
Құбырды біріктіру	3	199
Қорғау қалпағын орнату	4	199
Ұзарту кабелін қосып жалғастыру		
Қосу-/өшіру	5	200
Кесу жібін жартылай автоматты түрде қосқанда және өшіргенде 8 мм-ге тартып жүргізу	6	200
Жіп орауышын бөлектеп шығару	7	201
Жіп орауышын құрастыру	8	201
Кесу жібін түймешік көмегімен қолмен тартып жүргізу	9	202
Күту, тазалау және сақтау	10	202
Керек-жарақтарды таңдау	11	203

Қателерді белгілеу

Симптомдар	Мүмкін болған себептер	Көмек
Шөп кесу триммер іске қосылмай тұр	Электр желі кернеу жоқ	Тексеріп алыңыз да, іске қосыңыз
	Электр желі розеткасы бұзылған қалыпта	Басқа электррозеткасын қолданыңыз
	Ұзарту кабелі зақымданып бұзылған	Кабелді тексеріп алып, керек болса, ауыстырыңыз
	Тежегіш қосылып кетті	Тежегішті ауыстырыңыз
Шөп кесу триммер үзілістермен жұмыс істеп тұр	Ұзарту кабелі зақымданып бұзылған	Кабелді тексеріп алып, керек болса, ауыстырыңыз
	Бақ электрбұйымының ішкі кабель жүйесі бұзылған	Қызмет көрсету орталығымен хабарласыңыз
Триммер кесушісінің қозғалтқыш айналым саны қатты түсе кетеді	Шөп тым биік	Шөпті сатылар бойынша кесу
Гүлзар шөбін кесу триммері шөпті кеспей тұр	Кесу жібі тым қысқа/сынып қалған	Кесу жібін түймешік көмегімен қолмен тартып жүргізіңіз (9-шы суретті қараңыз)
	Жіп орауышы бос	Жіп орауышын ауыстырыңыз

Симптомдар	Мүмкін болған себептер	Көмек
Кесу жібі өткізілмейді	Кесу жібі тым қысқа/сынып қалған	Кесу жібін түймешік көмегімен қолмен тартып жүргізіңіз (9-шы суретті қараңыз)
	Кесу жібі орауыш ішінде шырмалып қалды	Жіп орауышын тексеріп, керек болса, кесу жібін қайта ораңыз
	Жіп орауышы бос	Жіп орауышын ауыстырыңыз
Кесу жібі жіп орауышына кері тартылады	Кесу жібі тым қысқа/сынып қалған	Жіп орауышын қайта ораңыз
Кесу жібі әлі де сына береді	Кесу жібі орауыш ішінде шырмалып қалды	Жіп орауышын тексеріп, керек болса, кесу жібін қайта ораңыз
	Шөп кесі триммерін қате түрде қолдану	Шөпті тек қана кесу жібінің ұшымен кесіңіз; тас, қабырға және басқа қатты заттарға тиіп қалуын болдырмаңыз. Кесу диаметрін толығымен пайдалану үшін кесу жібін үнемі өткізіп отыруыңыз лазым.

Тұтынушыға қызмет көрсету және пайдалану кеңестері

www.bosch-garden.com

Сурақтарыңыз және қосалқы бөлшектеріне тапсырыс бергеніңізде әрдайым тақташада жазылған 10 саннан тұратын бұйым нөмірін хабарлауыңыз керек.

Өндіруші талаптары мен нормаларының сақталуымен электр құралын жөндеу және кепілді қызмет көрсету барлық мемлекеттер аумағында тек «Роберт Бош» фирмалық немесе авторизацияланған қызмет көрсету орталықтарында орындалады.

ЕСКЕРТУ! Заңсыз жолмен әкелінген өнімдерді пайдалану қауіпті, денсаулығыңызға зиян келтіруі мүмкін. Өнімдерді заңсыз жасау және тарату әкімшілік және қылмыстық тәртіп бойынша Заңмен қудаланады.

Қазақстан

Тұтынушыларға кеңес беру және шағымдарды қабылдау орталығы:

«Роберт Бош» (Robert Bosch) ЖШС

Алматы қ.,

Қазақстан Республикасы

050012

Муратбаев к., 180 үй

«Гермес» БО, 7 қабат

Тел.: +7 (727) 331 31 00

Факс: +7 (727) 233 07 87

E-Mail: ptka@bosch.com

Сервистік қызмет көрсету орталықтары мен қабылдау пунктерінің мекен-жайы туралы толық және өзекті ақпаратты Сіз: www.bosch-professional.kz ресми сайттан ала аласыз

Кәдеге жарату



Бақ электрбұйымдарын тұрмыстық үй қалдықтар контейнеріне салмаңыз!

Тек қана ЕО елдері үшін:

Ескі электр және электроника бұйымдары бойынша Еуропалық 2012/19/EU директивасына сәйкес, және оның ЕО елдердің мемлекеттік Заңдарына енгізуі бойынша, қолданылуға жарамсыз ескі электр және электроника бұйымдарын іріктеп жинап, қоршаған ортаға зиян келдірмейтін кәдеге жарату қажет.

Техникалық өзгерістер енгізу құқығы сақталады.

130 | Română

Română

Instrucțiuni privind siguranța și protecția muncii

Atenție! Citiți cu grijă următoarele instrucțiuni. Familiarizați-vă cu elementele de operare și utilizarea reglementară a sculei electrice de grădină. Păstrați la loc sigur instrucțiunile de folosire în vederea unei utilizări ulterioare.

Explicarea pictogramelor



Indicație generală de avertizare a pericolozității.



Citiți instrucțiunile de folosire.



Aveți grijă ca persoanele aflate în apropiere să nu fie rănite de corpurile străine aruncate de scula electrică.



Avertisment: mențineți o distanță sigură față de scula de grădină cât timp aceasta lucrează.



Înainte de executa reglaje la scula electrică sau înainte de curățare, în cazul în care cablul s-a agățat sau dacă lăsați nesupravegheat trimmerul de gazon chiar numai pentru scurt timp, deconectați-l și scoateți ștecherul de la rețea din priza de curent. **Ferțiți cablul de alimentare de elementele de tăiere.**



Purtați protecție auditivă și ochelari de protecție.



Nu tundeți gazonul pe timp de ploaie și nu lăsați trimmerul în aer liber.

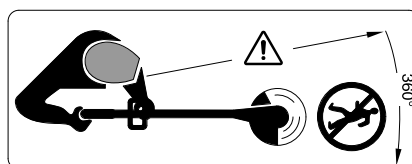

Aveți grijă ca persoanele aflate în preajmă să nu fie rănite de corpurile străine aruncate de trimmer.

Avertisment: mențineți o distanță sigură față de scula de grădină cât timp aceasta lucrează.

Manevrare

- Nu permiteți niciodată copiilor sau persoanelor nefamiliarizate cu prezentele instrucțiuni, să folosească scula electrică de grădină. Este posibil ca normele naționale să limiteze vârsta operatorului. În caz de nefolosire, păstrați scula electrică de grădină la loc inaccesibil copiilor.
- Această sculă electrică de grădină nu este destinată utilizării de către persoane (inclusiv copii) cu deficiente senzoriale sau intelectuale sau cu o experiență insuficientă și/sau cunoștințe insuficiente, în afara cazului în care se află sub supravegherea unei persoane răspunzătoare de siguranța lor sau primesc îndrumări de la aceasta, cu privire la utilizarea sculei electrice de grădină. Copiii trebuie supravegheați pentru a ne asigura că aceștia nu se joacă cu scula electrică de grădină.

- ▶ Nu folosiți în niciun caz scula electrică de grădină atunci când în imediata apropiere se află persoane, în special copii sau animale de casă.
- ▶ Nu folosiți în niciun caz trimmerul dacă acesta prezintă capace sau echipamente de protecție lipsă, deteriorate sau care nu sunt poziționate corect.
- ▶ Înainte de utilizare verificați cablul de alimentare respectiv cablul prelungitor cu privire la deteriorări sau semne de uzură. În cazul în care cablul se defectează în timpul utilizării, scoateți imediat ștecherul de la rețea din priză de curent. **NU ATINGEȚI CABLUL ÎNAINTE DE A-L SCOATE DIN PRIZĂ.** Nu folosiți trimmerul de gazon în cazul în care cablul acestuia este defect sau uzat.
- ▶ Înainte de utilizare cât și după o lovitură, examinați scula electrică de grădină cu privire la semne de uzură sau defecțiuni iar dacă este cazul, dați-o la reparat.
- ▶ Nu folosiți scula electrică de grădină dacă sunteți bolnavi sau vă aflați sub influența alcoolului, a drogurilor sau a medicamentelor.
- ▶ Purtați pantaloni lungi, grei, încălțăminte solidă și mănuși. Nu purtați îmbrăcăminte largă, bijuterii, pantaloni scurți, sandale sau nu lucrați desculți. Dacă aveți părul mai lung de nivelul umerilor, legați-l, pentru a evita prinderea acestuia în componentele de mașină aflate în mișcare.
- ▶ **Atunci când lucrați cu scula electrică de grădină, purtați ochelari de protecție și aparat de protecție auditivă.**
- ▶ Adoptați o poziție stabilă și păstrați-vă întotdeauna echilibrul. Nu vă suprasolicitați.
- ▶ Nu folosiți scula electrică de grădină în niciun caz atunci când în imediata apropiere se află persoane, mai ales copii sau animale de casă.
- ▶ Operatorul sau utilizatorul este ținut răspunzător pentru accidente sau pagube provocate altor oameni sau bunurilor acestora.
- ▶ Înainte de a atinge elementele de tăiere care se rotesc, așteptați până când acestea s-au oprit complet. Elementele de tăiere continuă să se rotească și după deconectarea trimmerului, putând provoca răni.
- ▶ Lucrați numai la lumina zilei sau la lumină artificială bună.
- ▶ În caz de condiții meteo nefavorabile, mai ales atunci când se apropie furtuna, nu lucrați cu trimmerul.
- ▶ Folosirea trimmerului în iarbă udă diminuează performanțele de lucru ale acestuia.
- ▶ Deconectați trimmerul în vederea transportului de la/spre locul de intervenție.
- ▶ Porniți trimmerul numai dacă mâinile și picioarele dumneavoastră sunt suficient de departe de elementele de tăiere care se rotesc.
- ▶ **Atenție – nu atingeți firul de tăiere care se rotește.**
- ▶ Nu veniți cu mâinile și picioarele în apropierea elementelor de tăiere care se rotesc.

132 | Română

- ▶ Nu folosiți în niciun caz elemente de tăiere de metal pentru acest trimmer.
- ▶ Controlați și întrețineți regulat trimmerul.
- ▶ Dați la reparat trimmerul numai la ateliere service autorizate.
- ▶ Asigurați-vă întotdeauna că fantele de aerisire nu sunt acoperite cu resturi de iarbă.
- ▶ Protejați-vă împotriva eventualelor răni provocate de cuțitul incorporat, care taie firul la aceeași lungime. După umplerea bobinei cu fir de tăiere sau după reînnoirea acestuia, înainte de a porni trimmerul, întoarceți-l întotdeauna mai întâi în poziție de lucru orizontală.
- ▶ Opriti scula electrică de grădină și scoateți ștecherul de la rețea afară din priză:
 - întotdeauna atunci când lăsați scula electrică de grădină nesupravegheată
 - înainte de schimbarea bobinei
 - când cablul este încurcat,
 - înainte de curățare, sau înaintea unei intervenții asupra trimmerului
- ▶ După fiecare lucrare scoateți ștecherul de la rețea afară din priză și verificați dacă scula electrică de grădină nu prezintă deteriorări.
- ▶ Depozitați scula electrică de grădină la loc sigur, uscat, inaccesibil copiilor. Nu așezați alte obiecte pe scula electrică de grădină.
- ▶ Din considerente legate de siguranța și protecția muncii, schimbați piesele uzate sau deteriorate.
- ▶ Asigurați-vă că piesele noi utilizate la schimbare provin de la Bosch.

- ▶ **Nu puneți niciodată în funcțiune scula electrică de grădină fără ca accesoriile aferente să fie montate.**

Siguranță electrică

- ▶ **Deconectați scula electrică de grădină și scoateți ștecherul din priză înainte de a acționa butonul pentru alimentare manuală cu fir de tăiere (vezi figura 9). Acest buton trebuie folosit numai dacă firul de tăiere este încurcat.**
- ▶ **Atenție! Înaintea lucrărilor de întreținere sau curățare deconectați scula electrică de grădină și scoateți din priză ștecherul de la rețea. La fel și în cazul în care cablul electric este deteriorat, tăiat sau încălzit.**

Pentru siguranță, scula dumneavoastră electrică de grădină este izolată de protecție și nu necesită împământare. Tensiunea de lucru este de 230 V AC, 50 Hz (pentru țările din afara UE și 220 V sau 240 V). Folosiți numai cabluri prelungitoare admise. Găsiți informații în acest sens la centrul dumneavoastră autorizat de service post-vânzare.

Pentru sporirea gradului de siguranță, folosiți un întrerupător diferențial pt. curenti reziduali (RCD) cu un curent de declanșare de maximum 30 mA. Acest întrerupător diferențial pentru curenti reziduali ar trebui verificat înainte de fiecare utilizare.

Feriți cablurile de alimentare și cele prelungitoare de piesele mobile și evitați deteriorarea cablurilor, pentru a

preveni contactul cu piesele aflate sub tensiune.

Conexiunile prin cablu (ștecherele de la rețea și prizele) trebuie să fie uscate și să nu fie așezate direct pe sol.

Cablurile de alimentare și cele prelungitoare trebuie verificate în mod regulat dacă nu prezintă deteriorări și pot fi utilizate numai dacă se află în perfectă stare.

În cazul în care cablul de alimentare al sculei electrice este deteriorat, el va putea fi reparat numai la un atelier autorizat Bosch.

Folosiți numai cabluri prelungitoare admise.

Folosiți numai cabluri prelungitoare, conductori sau tambururi de cablu, care corespund standardelor EN 61242 / IEC 61242 sau IEC 60884-2-7

Dacă vreți să utilizați un cablu prelungitor la alimentarea sculei electrice, acesta trebuie să aibă următoarele secțiuni:

- Secțiune conductor 1,25 mm² sau 1,5 mm²
- Lungime maximă cablu prelungitor 30 m sau 60 m cablu înfășurat pe tambur cu întrerupător de protecție împotriva tensiunilor periculoase

Indicație: În cazul folosirii unui cablu prelungitor, acesta trebuie să fie prevăzut cu conductor de protecție – întocmai celor descrise în normele privind siguranța și protecția muncii – legat prin ștecher cu conductorul de protecție al instalației dumneavoastră electrice.

În caz de nesiguranță întrebați un electrician calificat sau cea mai apropiată reprezentanță service Bosch.



FIȚI PRECAUȚI: Cablurile prelungitoare neconforme normelor pot fi periculoase.





Cablurile prelungitoare, ștecherele și mufele de cuplare trebuie să fie execuții impermeabile la apă, certificate pentru utilizare în mediul exterior.

Indicație privind produsele care **nu se comercializează în GB:**





ATENȚIE: Pentru siguranța dumneavoastră este necesar ca ștecherul sculei electrice de grădină să fie racordat la cablul prelungitor. Cupla cablului prelungitor trebuie să fie protejată împotriva stropilor de apă, să fie confecționată din cauciuc sau învelită în cauciuc. Cablul prelungitor trebuie folosit cu un dispozitiv de blocare la tracțiunea accidentală a cablului.

Simboluri

Următoarele simboluri sunt importante pentru citirea și înțelegerea instrucțiunilor de folosire. Rețineți simbolurile și semnificația acestora. Interpretarea corectă a simbolurilor vă ajută să utilizați mai bine și mai sigur scula electrică de grădină.

Simbol	Semnificație
	Purtați mănuși de protecție
	Direcție de deplasare
	Direcția reacției
	Greutate

134 | Română

Simbol	Semnificație
	Pornire
	Oprire
	Acțiune permisă
	Acțiune interzisă
CLICK!	Zgomot perceptibil
	Accesorii/piese de schimb

Utilizare conform destinației

Scula electrică este destinată tăierii ierbii și buruienilor înalte de până la 125 mm, la care mașinile de tuns iarba nu ajung.

Scula electrică nu este destinată tăierii marginilor de gazon, deoarece nu este echipată corespunzător acestei utilizări.

Utilizarea conform destinației se raportează la o temperatură ambiantă între 0 °C și 40 °C.

Date tehnice

Trimmer de gazon		ART 23 SL	ART 26 SL	ART 2300	ART 23-28
Număr de identificare		3 600 HA5 0..	3 600 HA5 1..	3 600 HA5 0..	3 600 HA5 0..
Putere nominală	W	280	280	280	280
Turație la mersul în gol	rot./min	12500	12500	12500	12500
Diametru fir de tăiere	mm	1,6	1,6	1,6	1,6
Diametru cerc de tăiere	cm	23	26	23	23
Capacitate bobină (lungime fir)	m	4	4	4	4
Greutate conform EPTA-Procedure 01:2014	kg	1,7	1,8	1,7	1,7
Clasa de protecție		□/II	□/II	□/II	□/II
Număr de serie	vezi plăcuța indicatoare a tipului sculei electrice de grădină				
Specificațiile sunt valabile pentru o tensiune nominală [U] de 230 V. În cazul unor tensiuni diferite și al unor modele de execuție specifice anumitor țări, aceste specificații pot varia.					

Informație privind zgomotul/vibrațiile

Valorile zgomotului emis au fost determinate conform EN 50636-2-91.	3 600 ...	HA5 0..	HA5 1..	HA5 0..	HA5 0..
Nivelul de zgomot evaluat A al sculei electrice este în mod normal de:					
nivel presiune sonoră	dB(A)	84	86	84	84
nivel putere sonoră	dB(A)	91	92	91	91
incertitudine K	dB	=2	=2	=2	=2
Purtați aparat de protecție auditivă!					
Valorile totale ale vibrațiilor a_h (suma vectorială a trei direcții) și incertitudinea K au fost determinate conform EN 50636-2-91:					
Valoarea vibrațiilor emise a_h	m/s^2	< 2,5	< 2,5	< 2,5	< 2,5
Incetitudine K	m/s^2	= 1,5	= 1,5	= 1,5	= 1,5

Montare și funcționare

- ▶ Dacă apărătoarea de protecție și tija sunt asamblate împreună, nu aveți voie să le demontați
- ▶ Nu puneți în priză scula electrică de grădină decât după ce ați asamblat-o complet.
- ▶ După deconectarea trimmerului de gazon, firul de tăiere continuă să se mai rotească timp de câteva secunde. Înainte de a conecta din nou trimmerul de gazon, așteptați până când motorul/firul de tăiere se oprește complet.

- ▶ Nu deconectați și apoi reconectați imediat scula electrică.
- ▶ Îndepărtați depunerile de iarbă de pe capacul bobinei, înainte de a înlocui firul sau bobina.
- ▶ Se recomandă utilizarea elementelor de tăiere recomandate de Bosch. În cazul folosirii altor elemente de tăiere, rezultatul obținut poate fi diferit de așteptări.

Înainte de utilizare verificați dacă șurubul de fixare al apărătoarei de protecție este bine fixat.

Înainte de utilizare verificați dacă tija este racordată corect.

La conectarea și deconectarea sculei electrice, firul de tăiere avansează automat și este tăiat la lungime.

Scopul acțiunii	Figura	Pagina
Set de livrare	1	198
Scoaterea opritorului de siguranță pentru transport	2	198
Asamblare tub	3	199
Montare apărătoare de protecție	4	199

Scopul acțiunii	Figura	Pagina
Montarea cablului prelungitor		
Pornire/oprire	5	200
Avansare semiautomată a firului de tăiere 8 mm la la conectare și deconectare	6	200
Demontarea bobinei cu fir de tăiere	7	201
Montarea bobinei cu fir de tăiere	8	201
Alimentare manuală cu fir de tăiere prin acționarea butonului	9	202
Întreținere, curățare și depozitare	10	202
Alegerea accesoriilor	11	203

Detectarea defecțiunilor



Simptome	Cauză posibilă	Remediere
Trimerul de gazon nu funcționează	Nu există tensiune de alimentare	Verificați și conectați
	Priza de curent este defectă	Folosiți altă priză
	Cablu prelungitor defect	Verificați și înlocuiți cablul, în cazul în care acesta este deteriorat
	Siguranța a întrerupt circuitul	Înlocuiți siguranța
Trimerul de gazon funcționează cu întreruperi	Cablu prelungitor defect	Verificați și înlocuiți cablul, în cazul în care acesta este deteriorat Adresați-vă centrului de asistență tehnică post-vânzări
	Cablajul intern al sculei electrice de grădină este defect	Adresați-vă centrului de asistență tehnică post-vânzări
Turația motorului trimmerului scade puternic	Iarba este prea înaltă	Tăiați progresiv
Trimerul de gazon nu taie	Firul de tăiere este prea scurt/rupt	Alimentați manual cu fir de tăiere acționând butonul (vezi figura 9)
	Bobina este goală	Înlocuiți bobina
Firul de tăiere nu avansează	Firul de tăiere este prea scurt/rupt	Alimentați manual cu fir de tăiere acționând butonul (vezi figura 9)
	Firul de tăiere s-a încurcat în bobină	Verificați firul de tăiere iar, dacă este necesar, reînfașurați firul de tăiere pe bobină
	Bobina este goală	Înlocuiți bobina
Firul de tăiere este tras înapoi în bobină	Firul de tăiere este prea scurt/rupt	Reînfașurați firul pe bobină
Firul de tăiere se rupe în continuare	Firul de tăiere s-a încurcat în bobină	Verificați firul de tăiere iar, dacă este necesar, reînfașurați firul de tăiere pe bobină
	Manevrare incorectă a trimmerului de gazon	Tundeți gazonul numai cu vârful firului de tăiere; evitați contactul cu pietre, ziduri și alte obiecte dure. Alimentați regulat cu fir de tăiere, pentru a folosi integral diametrul de tăiere.

136 | Български

Asistență clienți și consultanță privind utilizarea

www.bosch-garden.com

În caz de reclamații și comenzi de piese de schimb vă rugăm să indicați neapărat numărul de identificare compus din 10 cifre al sculei electrice de grădină.

România

Robert Bosch SRL
PT/MKV1-EA
Service scule electrice
Strada Horia Măcelariu Nr. 30–34, sector 1
013937 București
Tel.: +40 21 405 7541
Fax: +40 21 233 1313
E-Mail: BoschServiceCenter@ro.bosch.com
www.bosch-pt.ro

Eliminare



Nu aruncați sculele electrice de grădină în gunoiul menajer!

Numai pentru țările UE:

Conform Directivei Europene 2012/19/UE privind deșeurile de echipamente electrice și electronice și transpunerea acesteia în legislația națională, echipamentele electrice și electronice scoase din uz trebuie colectate separat și direcționate către o stație de reciclare ecologică.

Sub rezerva modificărilor.

Български

Указания за безопасна работа

Внимание! Прочетете указанията по-долу внимателно. Запознайте се добре с обслужващите елементи и начинът на работа с Вашия градински електроинструмент. Запазете ръководството за експлоатация за ползване по-късно.

Пояснения на графичните символи



Общо указание за опасност.



Прочетете ръководството за експлоатация.



Внимавайте намиращи се наблизо лица да не бъдат наранени от отхвърчащи частици.



Внимание: Когато градинският електроинструмент работи, стойте на безопасно разстояние от него.



Преди да извършвате настройки по градинския електроинструмент или да го почиствате, ако захранващият кабел се усуче или ако оставяте



тревокосачката дори и за кратко без надзор, го изключвайте и изваждайте щепсела от контакта. **Дръжте захранващия кабел надалеч от режещите елементи.**



Работете с шумозаглушители (антифони) и предпазни очила.



Не косете трева при дъжд и не оставяйте тревокосачката изложена на дъжд.

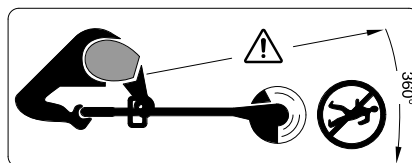

Внимавайте намиращи се наблизо лица да не бъдат засегнати от отхвърчащи частици.

Внимание: Когато градинският електроинструмент работи, стойте на безопасно разстояние от него.

Обслужване

- ▶ В никакъв случай не допускайте с този градински електроинструмент да работят деца или лица, непознати с указанията за работа с него. Възможно е националното законодателство да налага допълнителни ограничения за работа с този градински електроинструмент. Когато електроинструментът не се използва, го съхранявайте на места, недостъпни за деца.
- ▶ Този градински електроинструмент не е предназначен за ползване от лица с ограничени физически, сензорни или психически възможности или от лица с недостатъчен опит или недостатъчни познания (включително и от деца), освен когато те са наблюдавани от лице, отговарящо за безопасността или когато са обучавани за работа с градинския електроинструмент. Трябва да се внимава деца да не играят с градинския електроинструмент.
- ▶ В никакъв случай не използвайте градинския електроинструмент, ако в близост се намират деца или домашни животни.
- ▶ В никакъв случай не ползвайте тревокосачката с липсващи или повредени капаци или предпазни съоръжения или когато не сте в правилната стойка.
- ▶ Преди ползване проверявайте охранващия кабел, респ. евентуално ползван удължителен кабел за повреди или признаци на стареене. Ако по време на работа кабелът бъде повреден, незабавно изключете щепсела от контакта. **НЕ ДОКОСВАЙТЕ КАБЕЛА, ПРЕДИ ДА Е ИЗКЛЮЧЕН ОТ КОНТАКТА.** Не ползвайте тревокосачката, ако охранващият кабел е повреден или износен.
- ▶ Преди ползване и след претърпян удар проверявайте градинския електроинструмент за повреди или износване и при необходимост го предавайте за ремонт.
- ▶ Не използвайте градинския електроинструмент, когато сте уморени или болни или когато сте под въздействието на алкохол, наркотици или лекарства.
- ▶ Работете с плътни дълги панталони, здрави обувки и ръкавици. Не носете широки дрехи, украшения, къси панталони или сандали; не работете боси. Ако сте с дълга коса, я връзвайте над раменете, за да предотвратите увеличаването и усукването ѝ от подвижни елементи.
- ▶ **Когато работите с градинския електроинструмент, носете предпазни очила и шумозаглушители (антифони).**
- ▶ Заемайте стабилно положение и поддържайте постоянно равновесие. Не надценявайте силите си.
- ▶ В никакъв случай не работете с електроинструмента, ако в близост се намират други лица, особено деца, или домашни животни.

138 | Български

- ▶ Отговорен за травми на други лица или за материални щети е работещият с тревокосачката.
- ▶ Преди да докосвате въртящите се режещи елементи, изчаквайте движението им да спре напълно. След изключване на тревокосачката режещите елементи продължават да се въртят по инерция и могат да предизвикат наранявания.
- ▶ Работете само на дневна светлина или на силно изкуствено осветление.
- ▶ Не работете с тревокосачката при лоши атмосферни условия, особено при силен вятър.
- ▶ Използването на тревокосачката при влажна трева намалява производителността ѝ.
- ▶ Изключвайте тревокосачката, когато я пренасяте от/към работната зона.
- ▶ Включвайте тревокосачката само когато ръцете и краката Ви са на достатъчно голямо разстояние от режещите елементи.
- ▶ **Внимание – не докосвайте въртящата се нишка.**
- ▶ Не поставяйте ръцете и краката си в близост до въртящите се режещи елементи.
- ▶ За тази тревокосачка никога не използвайте метални режещи елементи.
- ▶ Редовно проверявайте и поддържайте тревокосачката.
- ▶ Допускайте ремонтните дейности по тревокосачката да се извършват само от оторизирани сервизи.
- ▶ Поддържайте вентилационните отвори винаги чисти и проверявайте да не са запушени от остатъци от трева.
- ▶ Внимавайте да не се нараните с вградения нож, който отрязва нишката по дължина. След смяна/подаване на нишката винаги завъртайте тревокосачката хоризонтално в работна позиция, преди да я включите.
- ▶ Изключвайте градинския електроинструмент и изваждайте щепсела от контакта:
 - винаги, когато оставяте градинския електроинструмент без надзор
 - преди да сменяте шпулата
 - ако захранващият кабел е усукан,
 - преди почистване или когато работите по тревокосачката
- ▶ След приключване на работа извадете щепсела от контакта и проверете градинския електроинструмент за евентуални повреди.
- ▶ Съхранявайте градинския електроинструмент на сигурно, сухо място, недостъпно за деца. Не поставяйте други предмети върху градинския електроинструмент.
- ▶ Поради съображения за безопасност заменяйте износени или повредени детайли.
- ▶ Уверявайте се, че резервните части, които поставяте, са произведени от Бош.

► **В никакъв случай не включвайте градинския електроинструмент, ако всичките му принадлежности не са монтирани.**

Безопасност при работа с електрически ток

- **Преди да натиснете бутона за ръчно подаване на нишката (вижте фигура 9), изключвайте градинския електроинструмент и изваждайте щепсела от контакта. Този бутон трябва да се натиска само при заклинена нишка.**
- **Внимание! Преди да извършвате техническо обслужване или почистване на градинския електроинструмент, го изключвайте и изваждайте щепсела от контакта. Същото се отнася и при неволно увреждане или прерязване на захранващия кабел.**

За повишаване на безопасността Вашият градински електроинструмент е със защитна изолация и не се нуждае от заземяване. Захранващото напрежение е 230 V променлив ток, 50 Hz (за страни извън ЕС също 220 V или 240 V). Използвайте само сертифицирани удължителни кабели. Повече информация можете да получите от Вашия търговец.

За повишаване на сигурността използвайте дефектнотоков прекъсвач (RCD) с ток на задействане най-много 30 mA. Винаги преди работа с

електроинструмента проверявайте дефектнотоковия прекъсвач.

Дръжте захранващите и удължителните кабели на безопасно разстояние от подвижни детайли и ги предпазвайте от каквито и да е повреди, за да избегнете контакт с проводници под напрежение.

Щепселите и контактите трябва да са сухи и да не лежат на земята.

Захранващите и удължителните кабели трябва редовно да бъдат проверявани за повреди; допуска се използването само на кабели в безукорно състояние.

Ако захранващият кабел на машината е повреден, той трябва да бъде ремонтиран само в оторизиран сервиз за електроинструменти на Бош.

Използвайте само сертифицирани удължителни кабели.

Използвайте само удължителни кабели или барабанни удължители, които съответстват на изискванията на стандартите EN 61242 / IEC 61242 или IEC 60884-2-7.

Ако искате да ползвате удължителен кабел, той трябва да бъде със следното напречно сечение:

- Напречно сечение на проводниците 1,25 mm² или 1,5 mm²
- Максимална дължина 30 m за удължителен кабел или 60 m за барабанни кабели с дефектнотоков предпазен прекъсвач (FI-прекъсвач).

140 | Български

Упътване: когато се използва удължителен кабел, той трябва да бъде със защитен проводник, който, така както е описано в указанията за безопасна работа, през щепсела е свързан със защитния проводник на захранващата мрежа.

При необходимост се консултирайте с квалифициран електротехник или най-близкото представителство на Бош.



ВНИМАНИЕ: удължителни кабели, които не отговарят на изискванията, могат да застрашат безопасността Ви. Удължителните кабели, щепселите и съединителите трябва да са в изпълнение за ползване на открито и да са уплътнени срещу проникване на вода.

Указание за продукти, които **не се продават във Великобритания:**
ВНИМАНИЕ: за Вашата безопасност е необходимо щепселът на градинския електроинструмент да бъде включен към удължителен кабел. Куплунгът на удължителния кабел трябва да е защитен срещу напръскване с вода, да е изработен от гума или да има гумено покритие. Удължителният кабел трябва да има възможност за отпускане при обтягане.

Символи

Символите по-долу са важни за прочитането и разбирането на ръководството за експлоатация. Запомнете символите и значенията им. Правилното интерпретиране на символите ще Ви помогне да ползвате градинския електроинструмент по-добре и по-сигурно.

Символ	Значение
	Работете с предпазни ръкавици
	Посока на движение
	Посока на реакцията
	Маса
	Включване
	Изключване
	Допустимо действие
	Забранено действие
	Отчетлив шум
	Допълнителни приспособления/резервни части

Предназначение на електроинструмента

Електроинструментът е предназначен за рязане на трева и бурени с височина до 125 mm на труднодостъпни места.

Електроинструментът не е предназначен за рязане по ръба на тревни площи, тъй като не разполага с необходимите за това съоръжения.

Температурният диапазон на работа с електроинструмента е между 0 °C и 40 °C.

Технически данни

Тревокосачка		ART 23 SL	ART 26 SL	ART 2300	ART 23-28
Каталожен номер		3 600 HA5 0..	3 600 HA5 1..	3 600 HA5 0..	3 600 HA5 0..
Номинална консумирана мощност	W	280	280	280	280
Скорост на въртене на празен ход	min ⁻¹	12500	12500	12500	12500
Диаметър на режещата нишка	mm	1,6	1,6	1,6	1,6
Диаметър на рязане	cm	23	26	23	23
Капацитет на шпурлата	m	4	4	4	4
Маса съгласно EPTA-Procedure 01:2014	kg	1,7	1,8	1,7	1,7
Клас на защита		□/II	□/II	□/II	□/II
Сериен номер		вижте табелката на градинския инструмент			

Данните се отнасят до номинално напрежение [U] 230 V. При различно напрежение, както и при специалните изпълнения за някои страни данните могат да се различават.

Информация за излъчван шум и вибрации

Стойностите на излъчвания шум са определени съгласно EN 50636-2-91.	3 600 ...	HA5 0..	HA5 1..	HA5 0..	HA5 0..
Равнището A на излъчвания от електроинструмента шум обикновено е:					
равнище на звуковото налягане	dB(A)	84	86	84	84
равнище на мощността на звука	dB(A)	91	92	91	91
неопределеност K	dB	=2	=2	=2	=2
Работете с шумозаглушители (антифони)!					
Пълната стойност на вибрациите a _v (векторната сума по трите направления) и неопределеността K са определени съгласно EN 50636-2-91:					
Генерирани вибрации a _v	m/s ²	<2,5	<2,5	<2,5	<2,5
Неопределеност K	m/s ²	=1,5	=1,5	=1,5	=1,5

Монтиране и работа

- ▶ След като тръбата и предпазният кожух са сглобени, те не трябва да бъдат разглобявани повече.
- ▶ Не включвайте градинския електроинструмент към захранващата мрежа, ако не е сглобен напълно.
- ▶ След изключване на тревокосачката нишката продължава да се върти по инерция още няколко секунди. Преди повторно да включите тревокосачката, изчакайте електродвигателят/режещата нишка да спрат напълно.
- ▶ Не включвайте електроинструмента непосредствено след като сте го изключили.
- ▶ Когато сменят нишката или шпурлата, отстранявайте натрупвания от трева.
- ▶ Препоръчва се използването само на утвърдени от Бош режещи елементи. При други режещи елементи резултатът от рязането може да е незадоволителен.

Преди започване на работа проверявайте дали застопоряващият винт на предпазния кожух е затегнат здраво.

Преди започване на работа се уверявайте, че тръбата е сглобена правилно.

Режещата нишка се подава и отрязва до нужната дължина автоматично при включване и изключване на градинския електроинструмент.

Дейност	Фигура	Страница
Окомплектовка	1	198
Премахване на блокировката при транспортиране	2	198
Сглобяване на тръбата	3	199
Монтиране на предпазния кожух	4	199
Включване на удължителен кабел		
Включване и изключване	5	200
Полуавтоматично подаване на режещата нишка с 8 mm при включване и изключване	6	200
Демонтиране на шпурлата с режещата нишка	7	201
Монтиране на шпурлата с режещата нишка	8	201

142 | Български

Дейност	Фигура	Страница
Ръчно подаване на режещата нишка с помощта на бутон	9	202
Поддържане, почистване и съхраняване	10	202
Избор на допълнителни приспособления	11	203

Отстраняване на дефекти



Симптоми	Възможна причина	Отстраняване
Тревокосачката не работи	Няма захранващо напрежение	Проверете и включете
	Повреден е контактът на захранващата мрежа	Използвайте друг контакт
	Удължителният кабел е повреден	Проверете и заменете кабела, ако е повреден
	Задействал се е предпазен прекъсвач	Заменете предпазния прекъсвач
Тревокосачката работи с прекъсвания	Удължителният кабел е повреден	Проверете и заменете кабела, ако е повреден Потърсете помощ в оторизиран сервиз за електроинструменти
	Вътрешен електрически дефект на градинския електроинструмент	Потърсете помощ в оторизиран сервиз за електроинструменти
Скоростта на въртене на тревокосачката пада рязко	Тревата е твърде висока	Косете на стъпки
Тревокосачката не реже	Режещата нишка е твърде къса/счупена	Подайте режеща нишка ръчно с помощта на бутона (вижте фигура 9)
	Шпулата е празна	Заменете шпулата
Не се подава режеща нишка	Режещата нишка е твърде къса/счупена	Подайте режеща нишка ръчно с помощта на бутона (вижте фигура 9)
	Нишката е усукана в шпулата	Проверете шпулата и при необходимост намотайте нишката наново
	Шпулата е празна	Заменете шпулата
Режещата нишка се издърпва обратно в шпулата	Режещата нишка е твърде къса/счупена	Навийте шпулата наново
Нишката се чули многократно	Нишката е усукана в шпулата	Проверете шпулата и при необходимост намотайте нишката наново
	Неправилно ползване на тревокосачката	Режете само с върха на нишката; избягвайте докосването на камъни, стени и други твърди предмети. Подавайте нишка своевременно, за да ползвате пълния диаметър на рязане.

Сервиз и технички совети

www.bosch-garden.com

Винаги кога то се обрзцате с впроси крм предствителите на Бош непременно посочваите 10-цифрениа каталожен номер на градинскиа електроинструмент.

България

Robert Bosch SRL
Service scule electrice
Strada Horia Măcelariu Nr. 30 – 34, sector 1
013937 București, România
Тел.: +359(0)700 13 667 (Български)
Факс: +40 212 331 313
Email: BoschServiceCenterBG@ro.bosch.com
www.bosch-pt.com/bg/bg/

Бракуване



Не изхврляйте градински електроинструменти при битовите отпадъци!

Само за страни от ЕС:

Сгласно Европейска директива 2012/19/ЕС относно излязла от употреба електрическа и електронна апаратура и утврждаването ѝ като национален закон електрическите и електронни устройства, които не могат да се използват повече, трябва да се събират отделно и да бъдат подлагани на подходяща преработка за оползотворяване на съдържащите се в тях суровини.

Правата за изменения запазени.

Македонски

Безбедносни напомени

Внимание! Ве молиме прочитајте ги следниве упатства. Запознајте се со командите и со соодветната употреба на косачката. Чувајте го упатството за идни консултации.

Толкување на симболите



Општи безбедносни правила.



Прочитајте го упатството за употреба.



Внимавајте предмети коишто летаат од косачката да не ги повредат личностите коишто стојат околу уредот.



Предупредување: Држете се на безбедно растојание од косачката додека таа работи.



Исклучете го тримерот од струја пред да направите било каква корекција или чистење, ако кабелот е заглавен или ако го оставате тримерот без надзор, макар и на кратко.



Струјниот кабел држете го понастрана од елементите за сечење.



Носете заштитни слушалки и очила.



Не поткаструвајте додека врне и не оставајте го тримерот на отворено кога врне.

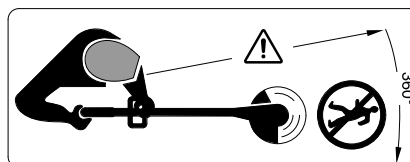

Кога поткаструвате, внимавајте гранчињата што летаат да не ги повредат лицата коишто се наоѓаат во непосредна близина.

Предупредување: Држете се на безбедно растојание од косачката додека таа работи.

Ракување

- ▶ Никогаш не дозволувајте им на деца и луѓе кои не се запознаени со овие инструкции да ја користат косачката. Локалните прописи можат да ја ограничат возраста на ракувачот. Чувајте ја косачката вон дофат на деца кога не ја употребувате.
- ▶ Оваа косачка не е наменета на личности (и деца) со ограничени физички, сензорни или душевни можности, со недостаток на искуство и знаење, освен ако не им се обезбедени соодветни инструкции или надзор за употреба на косачката од страна на личност одговорна за нивната безбедност. Внимавајте децата да не си играат со косачката.
- ▶ Никогаш не употребувајте го уредот во близина на лица, а посебно деца и животни.
- ▶ Не употребувајте го тримерот со оштетени или истрошени штитници, или ако штитниците не се монтирани.
- ▶ Пред употреба проверете го напојниот и, доколку постои, продолжниот кабел за знаци на оштетување или стареење. Ако кабелот е оштетен за време на употребата, извадете го од утикач. **НЕ ДОПИРАЈТЕ ГО КАБЕЛОТ ПРЕД ДА ГО ИЗВАДИТЕ ОД УТИКАЧ.** Не употребувајте го тримерот ако кабелот е оштетен или скинат.
- ▶ Пред употреба и после удар проверете дали е уредот оштетен или изабен и спроведете ги евентуалните потребни поправки.
- ▶ Не употребувајте го уредот ако сте болни или под влијание на алкохол, дрога или лекови.
- ▶ Носете долги пантолони од крут материјал, цврсти чевли и ракавици. Не носете лабава облека, накит, куси пантолони, и сандали и не работете боси. Ако имате долга коса, врзете ја над рамената, за да спречите нејзино заплеткување во подвижните делови на уредот.
- ▶ **Кога уредот е во употреба носете заштитни очила и слушалки.**
- ▶ Стојте стабилно и секогаш одржувајте рамнотежа. Не исцрпувајте се.
- ▶ Никогаш не користете го тримерот кога во близина има други лица, а особено деца или животни.
- ▶ Ракувачот е одговорен за штетата нанесена на други луѓе или имот.
- ▶ Почекајте ротирачките елементи на уредот потполно да застанат пред да ги допрете. Сечилото продолжува да ротира и откако моторот на уредот ќе згасне и може да предизвика повреда.
- ▶ Работете само при дневна светлина или при добро осветлување.
- ▶ Не работете со тримерот при лоши временски услови, а посебно при грмотевици.
- ▶ Употребата на тримерот на влажна трева ја намалува неговата ефикасност.

- ▶ Згаснете го уредот кога го пренесувате до и од местото на работа.
- ▶ Вклучете го тримерот само ако Вашите нозе и раце се доволно оддалечени од сечилото.
- ▶ **Предупредување – не допирајте го сечилото додека се врти.**
- ▶ Не приближувајте ги нозете и рацете до вртешките елементи на сечилото.
- ▶ Никогаш не употребувајте метални елементи за сечилото на овој тример.
- ▶ Редовно проверувајте го и одржувајте го тримерот.
- ▶ Тримерот носете го на поправка само во овластен сервис.
- ▶ Секогаш проверувајте отворите за воздух да не се затнати од искосените отпадоци.
- ▶ Заштитете се од повреди користејќи нож за конецот да го исечете на потребната должина. Тримерот секогаш поставете го со сечилото е во хоризонтална положба пред да го вклучите.
- ▶ Згаснете ја машината и извадете го кабелот од утикачот:
 - секогаш кога уредот го оставате без надзор на извесно време
 - за замена на макарата
 - ако кабелот е заглавен,
 - за чистење или поправка
- ▶ По завршувањето на работата извадете го кабелот од утикач и проверете ја машината за можни оштетувања.

- ▶ Чувајте го уредот на безбедно, суво место вон дофат на деца. Не ставајте други предмети на уредот.
- ▶ Поради безбедносни причини, веднаш заменете ги истрошените или оштетените делови.
- ▶ Секогаш користете Bosch оригинални резервни делови.
- ▶ **Никогаш не користете го уредот ако на него не се монтирани придружните делови.**

Безбедност од електричен удар

- ▶ Згаснете го уредот и исклучете го од напојување пред да го притиснете копчето за рачно полнење (види ја сликата 9). Оваа функција треба да се користи само при заглавување на конецот за сечење.
- ▶ **Внимание! Извадете го напојниот кабел од утикач пред да ја прегледувате или чистете машината. Истото важи и ако кабелот е оштетен, прекинат или сплеткан.**

Вашиот уред е со двојна изолација и не му е потребно заземјување. Работниот напон е 230 V AC, 50 Hz (за зеји вон ЕУ 220 V или 240 V). Користете само одобрени продолжни кабли. За подетални информации, обратете се во овластениот сервисен центар. За подобра безбедност користете резидуален уред (РЦД) кој се активира на отстапување од 30 mA. Резидуалниот уред треба да се проверува пред секоја употреба.

146 | Македонски

Чувајте го напојниот и продолжниот кабел понастрана од подвижните делови, за да се избегне оштетување на кабелот и негов контакт со металните делови.

Кабелските врски (приклучник и приклучница) треба да бидат суви и да не лежат на теренот.

Напојниот и продолжниот кабел мора редовно да се проверуваат за евентуални оштетувања и да се користат само кога се во беспрекорна состојба.

Ако напојниот кабел е оштетен, мора да се поправи од страна на овластен сервис на Бош.

Користете само одобрени продолжни кабли.

Користете само продолжни кабли кои ги задоволуваат стандардите EN 61242 / IEC 61242 или IEC 60884-2-7.

Ако сакате да користите продолжен кабел, потребни ви се следните димензии на кабли:

- Пресек 1,25 mm² или 1,5 mm²
- Максимална должина 30 m за продолжниот кабел или 60 m

Забелешка: Ако користите продолжен кабел, тој мора да биде заземјен преку напојната мрежа, во склад со важечките прописи.

За дополнителни информации контактирајте лиценциран електричар или најблискиот Bosch сервис.



ПРЕДУПРЕДУВАЊЕ:
Несоодветните продолжни кабли можат да бидат

опасни. Продолжниот кабел, утикачот и спојот со продолжниот кабел мораат да бидат водоотпорни.

Предупредување за производите кои **не се за Британски пазар** предвидени:

ВНИМАНИЕ: За Ваша безбедност потребно е уредот да е поврзан со продолжниот кабел преку соодветен утикач. Спојот со продолжниот кабел мора да биде заштитен од прскање, направен од гума или обложен со гума. Продолжниот кабел мора да се користи со автоматски намотувач.

Ознаки

Следните симболи се важни за читање и разбирање на упатството за употреба. Ве молиме проучете ги симболите и нивното значење. Правилната интерпретација на симболите ќе Ви помогне подобро и побезбедно да ја користите косачката.

Ознака	Значење
	Носете заштитни ракавици
	Правец на движење
	Правец на реакција
	Тежина
	Вклучување
	Исклучување
	Дозволена функција
	Забранети акции
	Ниво на бучавата
	Додатна опрема/резервни делови

Употреба со соодветна намена

Оваа машина е наменета за косење трева и плевел до висина од 125 милиметри, на места што не можат да се дофатат со косачката.

Оваа машина не е соодветна за косење во англи, бидејќи не е опремена за оваа намена.

Уредот е наменет за употреба при надворешна температура меѓу 0 °C und 40 °C.

Технички податоци

Тример за трева		ART 23 SL	ART 26 SL	ART 2300	ART 23-28
Број на дел/артикул		3 600 HA5 0..	3 600 HA5 1..	3 600 HA5 0..	3 600 HA5 0..
Номинална јачина	W	280	280	280	280
Број на празни вртежи	min ⁻¹	12500	12500	12500	12500
Дијаметар на косење	мм	1,6	1,6	1,6	1,6
Просечен дијаметар	см	23	26	23	23
Капацитет на конецот за косење	м	4	4	4	4
Тежина согласно ЕРТА-Procedure 01:2014	кг	1,7	1,8	1,7	1,7
Класа на заштита		□/II	□/II	□/II	□/II
Сериски број		види ја натписната плочка на косачката			

Податоците важат за номинален напон [U] од 230 волти. Овие податоци може да отстапуваат при различни напони, во зависност од изведбата во односната земја.

Информации за бучава/вибрации

Вредностите на емисија на бучава одредени во согласност со EN 50636-2-91.

Измерените А-вредности на врева изнесуваат просечно:

	3 600 ...	HA5 0..	HA5 1..	HA5 0..	HA5 0..
Звучна јачина	dB(A)	84	86	84	84
Звучен притисок	dB(A)	91	92	91	91
Несигурност К	dB	=2	=2	=2	=2

Носете звучна заштита!

Вкупната вредност на вибрациите a_n (векторски збир на трите правци) и несигурноста К утврдени се во согласност со стандардот EN 50636-2-91:

Вкупна вредност на вибрациите a_n	m/s ²	< 2,5	< 2,5	< 2,5	< 2,5
Несигурност К	m/s ²	= 1,5	= 1,5	= 1,5	= 1,5

Монтажа и користење

- ▶ Ако капакот и осовината се споени, не одделувајте ги.
- ▶ Не приклучувајте ја машината на струја доколку не е во потполност склопена.
- ▶ По исклучувањето на безжичниот тример сечилото продолжува да врти уште неколку секунди. Почекајте моторот и сечилото потполно да престанат со работа пред повторно да го вклучите тримерот.
- ▶ Немојте брзо наизменично да го вклучувате и исклучувате тримерот.
- ▶ Лежиштето за макарата чистете го од насобраната трева при секоја замена на конецот или макарата.

- ▶ Се препорачува употребата на елементи за сечилото одобрени од страна на Бош. При употреба на други елементи косењето може да се разликува.

Пред употреба проверете ја затегнатоста на завртката на капакот.

Пред употреба проверете дали осовината е правилно прицврстена.

Конецот за сечење автоматски се прилагодува при негово продолжување или скратување.

148 | Македонски

Цел на користењето	Слика	Страна	Цел на користењето	Слика	Страна
Обем на испорака	1	198	Отстранување на макарата	7	201
Отстранување на транспортната заштита	2	198	Монтажа на макарата	8	201
Монтажа на цевката	3	199	Рачно продолжување на крајот за сечење со помош на копчето	9	202
Монтажа на штитникот	4	199	Одржување, чистење и чување	10	202
Приклучување на продолжниот кабел			Бирање на опрема	11	203
Вклучување/исклучување	5	200			
Полуавтоматско продолжување на крајот за сечење од 8 при палење и гасење	6	200			

Отстранување грешки



Проблем	Можна причина	Решение
Тримерот не работи	Нема снабдување со струја	Проверете и вклучете
	Утикачот е неисправен	Користете друг утикач
	Продолжниот кабел е оштетен	Проверете го кабелот и ако е потребно заменете го
	Прегорен осигурувач	Заменете го осигурувачот
Тримерот работи со прекини	Продолжниот кабел е оштетен	Проверете го кабелот и ако е потребно заменете го Побарајте помош од сервис
	Неисправни внатрешни инсталации во косачката	Побарајте помош од сервис
Моторот на тримерот престанува	Тревата е превисока	Постепено забавувајте
Крајот не сече	Крајот е прекраток/прекинат	Рачно продолжување на крајот за сечење со помош на копчето (види слика 9)
	Празна макара	Замена на макарата
Крајот повеќе не се извлекува	Крајот е прекраток/прекинат	Рачно продолжување на крајот за сечење со помош на копчето (види слика 9)
	Крајот е заплеткан на макарата	Проверете ја макарата и по потреба повторно намотајте го крајот
	Празна макара	Замена на макарата
Крајот за сечење е свиткан наопаку	Крајот е прекраток/прекинат	Одново намотајте ја макарата
Крајот повторно се кине	Крајот е заплеткан на макарата	Проверете ја макарата и по потреба повторно намотајте го крајот
	Неправилно ракување со тримерот	Косете само со врвот на крајот за косење; избегнувајте допирање со камења, сидови и други цврсти предмети. Редовно извлекувајте го крајот за да косите со целата должина на крајот.

Сервисна служба и совети при користење

www.bosch-garden.com

Секогаш при кореспонденција или нарачка на резервни делови наведете го десетцифрениот сервиски број што се наоѓа на натписната плочка.

Македонија

Д.Д.Електрис
Сава Ковачевиќ 47Њ, број 3
1000 Скопје
Е-пошта: dimce.dimcev@servis-bosch.mk
Интернет: www.servis-bosch.mk
Тел./факс: 02/ 246 76 10
Моб.: 070 595 888

Отстранување



Не фрлајте ја косачката со комуналниот отпад!

Само за земји во рамки на ЕУ

Според Европската директива 2012/19/EU за отпадна електрична и електронска опрема и нејзината имплементација во државното право, отпадната електрична и електронска опрема мора посебно да се сортира и да се складишти на еколошки прифатлив начин.

Се задржува правото на промена.

Srpski

Uputstva o sigurnosti

Pažnja! Pročitajte pažljivo sledeća uputstva. Upoznajte se sa elementima za rad i propisnom upotrebom baštenskog uređaja. Molimo sačuvajte sigurno uputstvo za rad za kasniju upotrebu.

Objašnjenja simbola sa slika



Opšte uputstvo o opasnosti.



Pročitajte uputstvo za rad.



Paziti da osobe koje stoje u blizini ne budu povredene usled odbačenih stranih tela.



Opomena: Održavajte sigurno rastojanje od baštenskog uređaja, kada on radi.



Isključite trimer za travu i izvucite mrežni utikač iz utičnice, pre nego što



preduzmete podešavanje uređaja ili čišćenje, kada se je kabl zapleo ili ako trimer za

travu ostavite čak i na kratko bez nadzora. **Držite strujni kabl dalje od žice za sečenje.**



Nosite zaštitu za sluh i zaštitne naočare.



Ne radite na kiši i ne ostavljajte trimer za travu u prirodi po kiši.

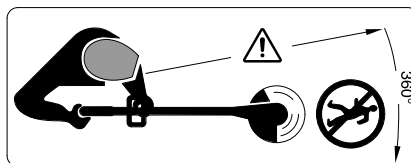

Pazite na to da se osobe koje se nalaze u blizini ne povrede od stranih tela koja lete okolo.

Opomena: Održavajte sigurno rastojanje od baštenskog uređaja, kada on radi.

Rad

- ▶ Nikaka deci ili osobama koje nisu upoznate sa ovim uputstvima ne dozvoliti korišćenje baštenskog uređaja. Nacionalni propisi ograničavaju moguće starost radnika. Čuvajte baštenski uređaj da bude za decu nedostupan, kada nije u upotrebi.
- ▶ Ovaj baštenski uređaj nije zamišljen za to, da ga koriste osobe (uključujući i decu) sa ograničenim fizičkim, umnim ili duševnim sposobnostima ili nedostajućim iskustvom i/ili nedostajućim znanjem, čak ni onda, ako su pod nadzorom osobe koja je nadležna za njihovu sigurnost ili dobijaju od nje uputstva, kako se koristi baštenski uređaj. Decu bi trebalo nadzirati, da biste bili sigurni da se ne igraju sa baštenskim uređajem.
- ▶ Ne koristite baštenski uređaj nikada dok se osoblje, naročito deca ili kućne životine zadržavaju u neposrednoj blizini.
- ▶ Ne radite nikada sa trimmerom za travu ako nedostaju ili su oštećeni poklopac ili zaštitni uređaji ili ako oni nisu kako treba pozicionirani.
- ▶ Kontrolišite kabl za snabdevanje struje odnosno produžni kabl da nije oštećen ili znake starenja. Ako se kabl za vreme korišćenja ošteti, odmah izvucite utikač iz utičnice. **NE DODIRUJTE KABL PRE NEGO ŠTO SE IZVUČE.** Ne radite sa trimmerom za travu ako je kabl oštećen ili pohaban.
- ▶ Prekontrolišite baštenski uređaj pre upotrebe i posle nekog udara da li nije istrošen ili oštećen i u datom slučaju ga popravite.
- ▶ Ne koristite baštenski uređaj ako ste umorni ili bolesni ili pod uticajem alkohola, droga ili lekova.
- ▶ Nosite duge, teške pantalone, čvrste cipele i rukavice. Ne nosite široko odelo, nakit, kratke panalone, sandale ili ne radite bosu. Povežite dugu kosu preko ramena, da bi izbegli umotavanje u pokretnim delovima.
- ▶ **Nosite zaštitne naočare i zaštitu za sluh kada radite sa baštenskim uređajem.**
- ▶ Obratite pažnju na stabilno stajanje i uvek na ravnotežu. Ne zapinjite previše.
- ▶ Ne radite nikada sa trimmerom za travu dok se osobe posebno deca ili kućne životinje nalaze u neposrednoj blizini.
- ▶ Radnik ili korisnik je odgovoran za nesreće ili štete kod drugih ljudi ili na njihovoj imovini.
- ▶ Sačekajte dok se rotirajući nož potpuno ne zaustavi, pre nego što ga uhvatite. Nož za sečenje se okreće posle isključivanja trimera za travu još uvek i može prouzrokovati povrede.
- ▶ Kosite samo pri dnevnom svetlu ili dobrom veštačkom svetlu.
- ▶ Ne radite sa trimmerom pri lošim vremenskim uslovima, posebno pri dolazećem nevremenu.
- ▶ Upotreba trimera u vlažnoj travi smanjuje radni učinak.
- ▶ Isključite trimmer za travu, ako se transportuje sa/na radnu površinu.

► Uključujte trimer za travu samo ako su Vaše ruke i noge dovoljno udaljeni od rotirajućeg noža za sečenje.

► **Oprez – ne dodirujte rotirajuću žicu za sečenje.**

► Ne idite sa rukama i nogama u blizinu rotirajućeg noža za sečenje.

► Ne upotrebljavajte nikada metalne elemente za sečenje za ovaj trimer.

► Kontrolišite i održavajte redovno trimer.

► Neka trimer za travu popravlja samo stručan servis.

► Uvek se uverite da otvori za hlađenje budu slobodni od ostataka trave.

► Zaštitite se od povreda od ugradjenog noža koji seče žicu po dužini. Okrenite trimer posle punjenja/dopunjavanja žice uvek u horizontalnu radnu poziciju pre nego ga uključite.

► Isključite baštenski uredjaj i izvucite mrežni utikač iz utičnice:

- uvek kada baštenski uredjaj ostavite bez nadzora
- pre promene namotaja
- kada je kabl umotan,
- pre čišćenja, ili kada se radi na trimeru za travu

► Izvucite posle rada mrežni utikač i prekontrolišite baštenski uredjaj na oštećenja.

► Čuvajte baštenski uredjaj na nekom sigurnom, suvom mestu, izvan dohvata dece. Ne stavljajte nikakve druge predmete na uredjaj.

► Sigurnosti radi promenite istrošene ili oštećene delove.

► Uverite se da li delovi koje treba promeniti potiču od Bosch-a.

► **Baštenski uredjaj ne puštajte nikada u rad, a da niste montirali odgovarajuće delove.**

Električna sigurnost

► **Isključite baštenski uredjaj i izvucite mrežni utikač, pre nego što aktivirate dugme za ručnu dopunu žice (pogledajte sliku 9). Ovo dugme bi trebalo da se koristi samo kod zamršene žice za sečenje.**

► **Pažnja! Pre radova održavanja i čišćenja isključite baštenski uredjaj i izvucite mrežni utikač. Isto važi i ako je strujni kabl oštećen, zasečen ili zapleten.**

Vaš baštenski uredjaj je zaštitno izolovan radi sigurnosti i nema potrebe za uzemljenjem. Radni napon izosi 230 V AC, 50 Hz (za zemlje van Evropske Unije 220 V ili 240 V). Upotrebljavajte samo dozvoljeni produžni kabl. Informacije možete dobiti kod Vašeg stručnog servisa.

Za povećanje sigurnosti, koristite jednu fidovu sklopku (RCD) sa strujom greške od maks. 30 mA. Ova fidova sklopka bi trebala pre svake upotrebe da se prekontroliše.

Držite mrežni i produžni kabl dalje od pokretnih delova i izbegavajte svako oštećenje kabla, da bi izbegli kontakt sa delovima koji sprovode napon.

Kablove veze (mrežni utikač i utičnice) bi trebale da budu suve i da ne leže na podu.

Mrežni i produžni kabl moraju redovno da se kontrolišu na oštećenja i smeju da

se koriste samo u besprekornom stanju.

Kada je mrežni kabl uredjaja oštećen, sme ga popraviti samo neki stručan Bosch-servis.

Upotrebljavajte samo dozvoljene produšne kablove.

Upotrebljavajte samo produšne kablove i vodove ili kablovske bubnjeve koji odgovaraju standardima EN 61242 / IEC 61242 ili IEC 60884-2-7.

Kada želite za rad uredjaja da upotrebljavate produšni kabl, potrebni su sledeći preseći vodova:

- Presek voda 1,25 mm² ili 1,5 mm²
- Maksimalna dužina 30 m za produšni kabl ili 60 m za kablovski bubanj sa FI-zaštitnim prekidačem

Pažnja: Ako se koristi produšni kabl, mora on – kao što je opisano u sigurnosnim propisima – posedovati zaštitni provodnik, koji je preko utikača povezan sa zaštitnim vodom Vašeg električnog uredjaja.

U slučajevima sumnje pitajte nekog izučenog električara ili sledeći Bosch servis- predstavništvo.



OPREZ: Npropisni produšni kablovi mogu biti opasni. Produšni kabl, utikač i spojnica moraju biti zaptiveni za vodu i dozvoljene konstrukcije za spoljnu upotrebu.

Napomena za proizvode koji se ne prodaju u Velikoj Britaniji:

PAŽNJA: Zbog Vaše bezbednosti je neophodno da se utikač postavljen na baštenskom uređaju spoji sa

produšnim kabelom. Spoj produšnog kabla mora da bude zaštićen od prskanja vode, mora da bude od gume ili da bude prevučen gumom. Produšni kabl mora da se koristi sa kablovskom uvodnicom odn. rasterećenjem zatezanja.

Simboli

Sledeći simboli su važni za čitanje i shvatanje uputstva za upotrebu. Zapamtite simbole i njihovo značenje. Pravilna interpretacija simbola Vam pomaže da baštenski uređaj koristite bolje i bezbednije.

Simbol	Značenje
	Nosite zaštitne rukavice
	Pravac kretanja
	Pravac reakcije
	Težina
	Uključivanje
	Isključivanje
	Dozvoljena radnja
	Zabranjeno rukovanje
CLICK!	Šum koji se može čuti
	Pribor/rezervni delovi

Upotreba prema svrsi

Uredjaj je zamišljen za sečenje trave i korova do visine od 125 mm, koje kosačica za travu ne može da dohvati.

Uredjaj nije zamišljen za sečenje ivica, pošto nije opremljen za ovu namenu.

Određena upotreba odnosi se na temperaturu okoline između 0 °C i 40 °C.

Tehnički podaci

Trimer za travu		ART 23 SL	ART 26 SL	ART 2300	ART 23-28
Broj predmeta		3 600 HA5 0..	3 600 HA5 1..	3 600 HA5 0..	3 600 HA5 0..
Nominalna potrošnja	W	280	280	280	280
Broj obrtaja na prazno	min ⁻¹	12500	12500	12500	12500
Presek žice koja seče	mm	1,6	1,6	1,6	1,6
Prečnik sečenja	cm	23	26	23	23
Kapacitet namotaja žice	m	4	4	4	4
Težina prema EPTA-Procedure 01:2014	kg	1,7	1,8	1,7	1,7
Klasa zaštite		□/II	□/II	□/II	□/II
Serijski broj		vidi tipsku tablicu na baštenskom uređaju			

Podaci važe za nominalne napone [U] od 230 V. Kod napona koji odstupaju i izvođenja specifičnih za zemlje mogu ovi podaci varirati.

Informacije o šumovima/vibracijama

Vrednosti emisije šumova se određuju u skladu sa EN 50636-2-91.	3 600 ...	HA5 0..	HA5 1..	HA5 0..	HA5 0..
A-vrednovan nivo šumova uređaja iznosi tipično:					
Nivo zvučnog pritiska	dB(A)	84	86	84	84
Nivo snage zvuka	dB(A)	91	92	91	91
Nesigurnost K	dB	=2	=2	=2	=2
Nosite zaštitu za sluh!					
Ukupne vrednosti vibracije a_h (zbir vektora tri pravca) i nesigurnost K su dobijeni prema EN 50636-2-91:					
Emisiona vrednost vibracija a_h	m/s ²	< 2,5	< 2,5	< 2,5	< 2,5
Nesigurnost K	m/s ²	= 1,5	= 1,5	= 1,5	= 1,5

Montaža i Rad

- ▶ **Ako su zaštitna hauba i rukavac zajedni izradjeni, ne smeju se više demontirati.**
- ▶ **Ne priključujte baštenski uređaj na utičnicu, dokle god se potpuno ne sklopi.**
- ▶ **Posle isključivanja trimera za travu radi žica za sečenje još nekoliko sekundi. Sačekajte da se motor/žica za sečenje ne umire, pre nego što ponovo ne uključite trimer za travu.**
- ▶ **Ne isključujte i ponovo uključujte odmah jedno za drugim.**
- ▶ **Uklonite nahvatanu travu sa poklopca žice kada menjate žicu ili namotaj.**
- ▶ **Upotreba žice za sečenje koje je odobrio Bosch se preporučuje. Kod druge žice za sečenje može rezultat sečenja da odstupa.**

Pre upotrebe ispitajte čvrsto naleganje zavrtnja za pričvršćivanje zaštitne haube.

Ispitajte pre upotrebe ispravnu vezu rukavca.

Žica za sečenje se kod uključivanja i isključivanja baštenskog uređaja automatski dopunjava i seče na dužinu.

Cilj rukovanja	Slika	Strana
Obim isporuke	1	198
Ulanjanje osiguranja transporta	2	198
Cev spojiti	3	199
Montaža zaštitne haube	4	199
Postavljanje produžnog kabla		
Uključivanje/isključivanje	5	200
Poluautomatska dopuna žice za sečenje ta 8 mm kod uključivanja/isključivanja	6	200
Demontiranje namotaja žice	7	201
Montiranje namotaja žice	8	201
Žica za sečenje se ručno dopunjava pomoću dugmeta	9	202
Održavanje, čišćenje i čuvanje	10	202
Biranje pribora	11	203

154 | Srpski

Traženje grešaka

Simptomi	Mogući uzroci	Pomoć
Trimer ne radi	Nema mrežnog napona	Prokontrolisati i uključiti
	Neispravna mrežna utičnica	Koristite drugu utičnicu
	Oštećen produžni kabl	Ispitajte i zamenite kabl ako je oštećen
	Osigurač je izbio	Promeniti osigurač
Trimer radi sa prekidima	Oštećen produžni kabl	Ispitajte i zamenite kabl ako je oštećen Potražiti ovlašćeni servis
	Interni kablovi baštenskog uređaja su u kvaru	Potražiti ovlašćeni servis
Broj obrtaja motora trimera jako opada	Trava je previsoka	Kositi postepeno
Trimer za travu ne seče	Žica za sečenje je prekratka/ polomljena	Dopuniti ručno žicu za sečenje pomoću dugmeta (pogledajte sliku 9)
	Namotaj za žicu je prazan	Zameniti namotaj za žicu
Žica za sečenje ne ide	Žica za sečenje je prekratka/ polomljena	Dopuniti ručno žicu za sečenje pomoću dugmeta (pogledajte sliku 9)
	Žica za sečenje je u namotaju zamršena	Ispitati namotaj žice i u datom slučaju ponovo namotati
	Namotaj za žicu je prazan	Zameniti namotaj za žicu
Žica za sečenje se vraća unazad u namotaj	Žica za sečenje je prekratka/ polomljena	Namotaj za žicu ponovo namotati
Žica za sečenje se i dalje lomi	Žica za sečenje je u namotaju zamršena	Ispitati namotaj žice i u datom slučaju ponovo namotati
	Neispravno rukovanje sa trimenom za travu	Raditi samo sa vrhom žice za sečenje. Izbegavati dodirivanje kamenja, zidova i drugih čvrstih predmeta. Žicu za sečenje redovno produživati da bi iskoristili celi presek sečenja.

Servisna služba i savetovanje o upotrebi**www.bosch-garden.com**

Molimo navedite kod svih pitanja i naručivanje rezervnih delova neizostavno broj predmeta sa 10 mesta prema tipskoj tablici baštenskog uređaja.

Srpski

Bosch Elektroservis
Dimitrija Tucovića 59
11000 Beograd
Tel.: +381 11 644 8546
Tel.: +381 11 744 3122
Tel.: +381 11 641 6291
Fax: +381 11 641 6293
E-Mail: office@servis-bosch.rs
www.bosch-pt.rs

Keller d.o.o.
Ljubomira Nikolica 29
18000 Nis
Tel./Fax: +381 18 274 030
Tel./Fax: +381 18 531 798
E-Mail: office@keller-nis.com
www.bosch-pt.rs

Uklanjanje đubreta

Ne bacajte baštenski uređaj u kućno đubre!

Samo za EU-zemlje:

Prema evropskoj smernici 2012/19/EU o starim električnim i elektronskim uređajima i njihovom pretvaranju u nacionalno dobro ne moraju više neupotrebivi električni i elektronski uređaji da se odvojeno sakupljaju i odvoze reciklaži koja odgovara zaštiti čovekove sredine.

Zadržavamo pravo na promene.

Slovensko**Varnostna navodila**

Pozor! Skrbno si preberite naslednja navodila. Seznanite se z upravljalnimi elementi in s pravilno uporabo vrtnega orodja. Prosimo, da to navodilo za obratovanje varno shranite za kasnejšo uporabo.

Razlaga slikovnih simbolov

Splošno opozorilo na nevarnost.



Preberite si to navodilo za obratovanje.



Pazite, da predmeti, ki bi odleteli od škarij, ne bodo poškodovali oseb, ki stojijo v bližini.



Opozorilo: Ko vrtno orodje obratuje, držite varno razdaljo do slednjega.



Preden želite opraviti nastavitve na kosilnici z nitjo ali pa vrtno orodje očistiti ali če se je zamotal kabel ali če morate kosilnico z nitjo le za kratek čas pustiti brez nadzora, morate



kosilnico z nitjo izklopiti in potegniti omrežni vtič iz vtičnice. **Poskrbite za**

to, da bo električni kabel oddaljen od rezilnih elementov.

Nosite zaščito sluha in zaščitna očala.



Ne uporabljajte kosilnice z nitjo, ko dežuje in med dežjem ne puščajte kosilnice z nitjo na prostem.

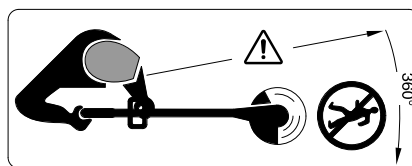

Pazite na to, da ne boste poškodovali oseb v bližini zaradi tujkov, ki letijo naokoli.

Opozorilo: Ko vrtno orodje obratuje, držite varno razdaljo do slednjega.

Uporaba

- ▶ Nikoli ne dovolite otrokom ali osebam, ki niso seznanjene s temi navodili, da bi uporabljale to vrtno orodje. Nacionalni predpisi morebiti omejujejo starost uporabnika. Kadar vrtno orodje ni v uporabi, ga hranite izven dosega otrok.
- ▶ To vrtno orodje ni namenjeno za uporabo s strani oseb (vključno z otroki) z omejenimi fizičnimi, senzoričnimi ali umskimi sposobnostmi ali pomanjkljivimi izkušnjami in/ali pomanjkljivim znanjem, razen, če jih nadzoruje oseba, ki je odgovorna za varnost ali pa če slednji s strani te odgovorne osebe dobijo navodila, kako se mora to vrtno orodje uporabljati. Nadzorujte otroke in tako zagotovite, da se ne igrajo z napravo.

156 | Slovensko

- ▶ Nikoli ne uporabljajte naprave, ko se v neposredni bližini nahajajo osebe, še posebej otroci ali domače živali.
- ▶ Nikoli ne uporabljajte kosilnice z nitjo z manjkajočimi ali poškodovanimi pokrovi ali zaščitnimi pripravami ali če slednji niso pravilno nameščeni.
- ▶ Pred uporabo preverite elektroenergetski oskrbovalni vodnik oz. podaljševalni kabel glede na poškodbe ali znake staranja. Takoj izvlecite omrežni vtič iz vtičnice v primeru, če se kabel med delom poškoduje. **NE DOTIKAJTE SE POŠKODOVANEGA KABLA PRED IZVLEKOM OMREŽNEGA VTIČA.** Če je kabel poškodovan ali obrabljen, kosilnice z nitjo ne uporabljajte.
- ▶ Preverite vrtno orodje pred uporabo in po udarcu glede na obrabo ali poškodbe in po potrebi poskrbite za popravilo.
- ▶ Vrtnega orodja ne uporabljajte, kadar ste zaspani ali bolni ali pod vplivom alkohola, drog ali zdravil.
- ▶ Nosite dolge, težke hlače, trdno obutev in rokavice. Ne nosite širokih oblačil, nakita, kratkih hlač, sandalov in nikoli ne delajte bosonogi. Dolge lase spnite nad višino ramen in s tem preprečite, da bi se zapletli v premikajoče se dele.
- ▶ **Med rokovanjem vrtnega orodja nosite zaščitna očala in zaščito sluha.**
- ▶ Stojite trdno na tleh in vselej bodite v ravnotežju. Ne preobremenjujte se.
- ▶ Nikoli ne uporabljajte kosilnice z nitjo, ko se v neposredni bližini nahajajo osebe, še posebej otroci ali domače živali.
- ▶ Za nezgode ali škodo, povzročeno na drugih osebah ali njihovi lastnini, je odgovoren uporabnik ali lastnik.
- ▶ Počakajte na to, da se vsi rotirajoči rezilni elementi popolnoma ustavijo, preden se jih dotaknete. Rezalni elementi po izklopu kosilnice z nitjo rotirajo naprej in lahko povzročijo poškodbe.
- ▶ Travo strizite samo pri dnevi svetlobi ali dobri umetni osvetlitvi.
- ▶ Pri slabih vremenskih pogojih, še posebej pri bližajoči nevihti, kosilnice z nitjo ne smete uporabljati.
- ▶ Uporaba kosilnice z nitjo pri mokri travi reducira njeno delovno moč.
- ▶ Izklopite kosilnico z nitjo med transportom od delovne površine oz. k njej.
- ▶ Kosilnico z nitjo vklopite samo, če se vaše roke in noge nahajajo v zadostni razdalji k rotirajočim rezilnim elementom.
- ▶ **Previdno – ne dotikajte se rotirajoče rezilne nitke.**
- ▶ Z rokami in nogami ne smete priti v bližino rotirajočih se rezilnih elementov.
- ▶ Nikoli ne uporabljajte kovinskih rezilnih elementov za to kosilnico z nitjo.
- ▶ Kosilnico z nitjo morate redno preverjati in vzdrževati.
- ▶ Pustite, da se kosilnica z nitjo popravlja izključno v pooblaščenih servisnih delavnicah.

- ▶ Vedno poskrbite, da v prezračevalnih režah ne bo ostankov trave.
- ▶ Zaščitite se pred poškodbami zaradi vgrajenega noža, ki reže nitko na dolžino. Po napolnitvi/dovajanju nitke morate kosilnico z nitjo vedno namestiti v vodoravni delovni položaj, preden jo vklopite.
- ▶ Odklopite vrtno orodje in potegnite omrežni vtič iz vtičnice:
 - vedno, ko pustite vrtno orodje brez nadzora
 - pred zamenjavo tulca
 - ko je omrežni kabel zamotan,
 - pred čiščenjem, ali če se na kosilnici z nitjo opravljajo dela
- ▶ Po vsakem delovnem postopku potegnite omrežni vtič in preverite vrtno orodje glede na poškodbe.
- ▶ Vrtno orodje shranjujte na varnem, suhem mestu, izven dosega otrok. Ne postavljajte nobenih drugih predmetov na vrtno orodje.
- ▶ Obrabljene ali poškodovane dele zaradi varnosti zamenjajte.
- ▶ Poskrbite, da bodo vsi deli, ki jih boste zamenjali, izdelani v tovarni Bosch.
- ▶ **Nikoli ne vklopite vrtnega orodja, brez da bi bile montirane vse pripadajoče komponente.**

Električna varnost

- ▶ **Izklopite vrtno orodje in potegnite omrežni vtič, preden boste aktivirali gumb za ročno dovajanje nitje (glejte sliko 9). Uporabite ta gumb le v primeru, ko se rezalna nitka zaplete.**

- ▶ **Pozor! Pred opravili vzdrževanja ali čiščenja izklopite vrtno orodje in izvlecite omrežni vtič. Enako storite v primeru, ko je omrežni kabel poškodovan, narezan ali zamotan.**

Zaradi varnosti je vaše vrtno orodje zaščitno izolirano in ne potrebuje ozemljitve. Omrežna napetost znaša 230 V AC, 50 Hz (za nečlanice EU tudi 220 V ali 240 V). Uporabite izključno odobrene podaljševalne kable. Informacije dobite pri pooblaščenem servisu.

Za povečanje varnosti uporabite FI-stikalo (RCD) z okvarnim tokom maks. 30 mA. To FI-stikalo morate pred vsako uporabo preveriti.

Poskrbeti morate za to, da se omrežni in podaljševalni kabli ne bodo nahajali v bližini gibljivih delov in preprečite vsako poškodovanje omrežnih kablov, saj tako posledično preprečite stik z deli, ki so pod napetostjo.

Priključna mesta kablov (omrežni vtiči in vtičnice) morajo biti suha in ne smejo ležati na tleh.

Omrežne in podaljševalne kable morate redno pregledovati glede na znake poškodb in jih smete uporabljati le v brezhibnem stanju.

Če je omrežni kabel poškodovan, ga sme popraviti le pooblaščen servisna delavnica Bosch.

Uporabljajte le odobrene kabske podaljške.

Uporabljajte izključno podaljševalne kable, vodnike ali kabske bobne, ki so skladni s standardi EN 61242 / IEC 61242 ali IEC 60884-2-7.

158 | Slovensko

Če želite pri obratovanju naprave uporabljati podaljševalni kabel, upoštevajte naslednje preseke vodnika:

- Presek vodnika 1,25 mm² ali 1,5 mm²
- Maksimalna dolžina 30 m za podaljševalni kabel ali 60 m za kabelski boben z zaščitnim stikalom FI

Opozorilo: Če uporabite podaljševalni kabel, mora slednji v skladu z varnostnimi navodili imeti zaščitni vodnik, ki je s vtičem povezan z zaščitnim vodnikom vaše električne naprave.

V primeru dvoma vprašajte kvalificiranega električarja ali najbližje zastopstvo servisa Bosch.



POZOR: Nepravilno izvedeni podaljševalni kabli so lahko nevarni. Podaljševalni kabli, vtiči in mesta priključka morajo biti izvedeni vodotesno in dovoljeni za zunanjo uporabo.

Opozorilo za izdelke, ki se **ne prodajajo v Veliki Britaniji:**

POZOR: Za vašo varnost je potrebno, da se vtič na vrtnem orodju poveže s podaljševalnim kablom. Priključno mesto podaljševalnega kabla se mora zaščititi proti škropljenjem. Slednje mora biti iz gume ali biti prevlečeno z gumo. Podaljševalni kabel se mora uporabljati z razbremenitvijo natega.

Simboli

Naslednji simboli so pomembni za branje in razumevanje navodila za obratovanje. Zapomnite si simbole in njihov pomen. Pravilna interpretacija simbolov vam pomaga, da vrtno orodje lahko bolje in varneje uporabljate.

Simbol	Pomen
	Nosite zaščitne rokavice
	Smer premikanja
	Smer reakcije
	Teža
	Vklop
	Izklop
	Dovoljeno dejanje
	Prepovedano dejanje
CLICK!	Slišni zvok
	Pribor/nadomestni deli

Uporaba v skladu z namenom

Orodje je namenjeno za rezanje trave in plevela do višine 125 mm, kar s kosilnico ni dosegljivo.

Orodje ni namenjeno za rezanje robov, ker za takšno uporabo ni opremljeno.

Uporaba v skladu z namenom se nanaša na temperaturo okolice med 0 °C in 40 °C.

Tehnični podatki

Kosilnica z nitjo		ART 23 SL	ART 26 SL	ART 2300	ART 23-28
Številka artikla		3 600 HA5 0..	3 600 HA5 1..	3 600 HA5 0..	3 600 HA5 0..
Nazivno vsrkavanje	W	280	280	280	280
Število vrtljajev v prostem teku	min ⁻¹	12500	12500	12500	12500
Premer rezilne nitke	mm	1,6	1,6	1,6	1,6
Premer striženja	cm	23	26	23	23
Kapaciteta tulca z nitko	m	4	4	4	4
Teža po EPTA-Procedure 01:2014	kg	1,7	1,8	1,7	1,7
Zaščitni razred		□/II	□/II	□/II	□/II
Serijska številka	glejte tipsko tablico na vrtnem orodju				

Navedbe veljajo za nazivne napetosti [U] 230 V. Pri drugih napetostih in državnih specifičnih izvedbah lahko te navedbe variirajo.

Podatki o hrupu/vibracijah

Merilne vrednosti hrupa izračunane v skladu z EN 50636-2-91.	3 600 ...	HA5 0..	HA5 1..	HA5 0..	HA5 0..
Z A-ocenjeni nivo hrupa naprave znaša običajno:					
Nivo hrupa	dB(A)	84	86	84	84
Moč hrupa	dB(A)	91	92	91	91
Negotovost K	dB	=2	=2	=2	=2
Nosite zaščitno sluha!					
Skupne vrednosti vibracij a_h (vektorska vsota treh smeri) in negotovost K se izračunajo v skladu z EN 50636-2-91:					
Emisijska vrednost vibracij a_h	m/s ²	<2,5	<2,5	<2,5	<2,5
Negotovost K	m/s ²	=1,5	=1,5	=1,5	=1,5

Montaža in obratovanje

- ▶ **Ko sta zaščitni pokrov in tulec sestavljena, jih ne smete več demontirati.**
- ▶ **Ne priključite vrtnega orodja na vtičnico, dokler ni v celoti sestavljen.**
- ▶ **Po izklopu kosilnice z nitko, rezilna nitka še nekaj sekund teče naprej. Počakajte, da se motor/rezilna nitka zaustavi, preden ponovno vklopite kosilnico z nitjo.**
- ▶ **Zaporedni izklopi in ponovni vklopi škarij v kratkih razmakih niso dovoljeni.**
- ▶ **Ko boste nadomeščali nitko ali tulec, odstranite ostanke oprijete trave s pokrova tulca.**
- ▶ **Priporočamo uporabo rezilnih elementov, ki so odobreni s strani Bosch. Pri drugih rezilnih elementih lahko pride do odklona rezilnega rezultata.**

Pred uporabo preverite trdnost naseda pritrilnega vijaka za zaščitni pokrov.

Pred uporabo preverite pravilno spojitve droga.

Rezalna nitka se pri vklopu in izklopu vrtnega orodja avtomatsko dovaja in nareže na pravilno dolžino.

Cilj dejanja	Slika	Stran
Obseg pošiljke	1	198
Odstranitev transportne zaščite	2	198
Spojitve droga	3	199
Montaža zaščitnega pokrova	4	199
Namestitev podaljševalnega kabla		
Vklop/izklop	5	200
Polavtomatsko dovajanje rezalne nitke za 8 mm pri vklopu in izklopu	6	200
Demontaža tulca z nitjo	7	201
Demontaža tulca z nitjo	8	201
Ročno dovajanje rezalne nitke s pomočjo gumba	9	202
Vzdrževanje, čiščenje in skladiščenje	10	202
Izbor pribora	11	203

160 | Slovensko

Iskanje napak



Simptomi	Možen vzrok	Pomoč
Škarje za travo ne delujejo	Brez omrežne napetosti	Preveriti in vklopiti
	Omrežna vtičnica je okvarjena	Uporabite drugo vtičnico
	Podaljševalni kabel je poškodovan	Preverite kabel in ga po potrebi zamenjajte, če je poškodovan
	Varovalka je sprožila	Zamenjajte varovalko
Škarje za striženje delujejo s prekinitvami	Podaljševalni kabel je poškodovan	Preverite kabel in ga po potrebi zamenjajte, če je poškodovan Poiščite pomoč v servisu
	Okvarjena interna kablenska napeljava vrtnega orodja	Poiščite pomoč v servisu
Število vrtljajev motorja kosilnice z nitjo se močno zmanjša	Trava previsoka	Strizite po stopnjah
Kosilnica z nitjo ne reže	Rezalna nitka je prekratka/zlomljena	Ročno dovajanje rezalne nitke s pomočjo gumba (glejte sliko 9)
	Tulec je prazen	Nadomestite tulec z nitjo
Rezilna nitka se ne dovaja	Rezalna nitka je prekratka/zlomljena	Ročno dovajanje rezalne nitke s pomočjo gumba (glejte sliko 9)
	Rezilna nit v tulcu zamotana	Preverite tulec z nitjo in po potrebi ponovno navijte rezilno nitko
	Tulec je prazen	Nadomestite tulec z nitjo
Rezilna nitka se potegne nazaj v tulec	Rezalna nitka je prekratka/zlomljena	Ponovno navijte tulec z nitjo
Rezilna nit se še vedno lomi	Rezilna nit v tulcu zamotana	Preverite tulec z nitjo in po potrebi ponovno navijte rezilno nitko
	Nepravilno rokovanje kosilnice z nitjo	Kosite izključno s konico rezalne niti; preprečite stik s kamni, stenami in drugimi fiksnimi predmeti. Redno dovajajte rezalno nitko tako, da boste uporabljali celotni rezalni premer.

Servis in svetovanje o uporabi

www.bosch-garden.com

Pri vseh vprašanjih in naročilih nadomestnih delov morate nujno navesti desetmestno številko izdelka s tipske tablice vrtnega orodja.

Slovensko

Robert Bosch d.o.o.
Verovškova 55a
1000 Ljubljana
Tel.: +00 803931
Fax: +00 803931
Mail : servis.pt@si.bosch.com
www.bosch.si

Odlaganje



Vrtnih orodij ne vrzite med gospodinjske odpadke!

Samo za države EU:

V skladu z Direktivo 2012/19/EU Evropskega Parlamenta in Sveta o odpadni električni in elektronski opremi (OEEO) in njeni uresnitvi v nacionalnem pravu se morajo električna in elektronska oprema, ki ni več v uporabi, ločeno zbirati ter okolju prijazno reciklirati.

Pridržujemo si pravico do sprememb.

Hrvatski

Upute za sigurnost

Pažnja! Pažljivo pročitajte slijedeće upute. Upoznajte se sa elementima posluživanja i propisnom uporabom vrtnog uređaja. Upute za rad molimo spremite na sigurno mjesto za kasniju primjenu.

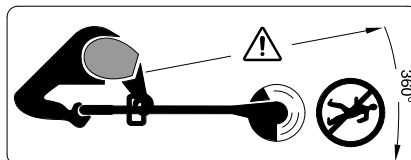

Pazite da se osobe koje se nalaze u blizini ne ozlijede od odbačenih stranih tijela.

Upozorenje: Kada radi, održavajte siguran razmak od vrtnog uređaja.

Objašnjenje simbola sa slikama



Opće napomene za opasnost.



Pročitajte upute za rad.



Pazite da odbačena strana tijela ne ozlijede osobe koje se nalaze oko uređaja.



Upozorenje: Kada radi, održavajte siguran razmak od vrtnog uređaja.



Šišač tratine i isključite i izvucite mrežni utikač iz utičnice prije podešavanja uređaja ili njegovog čišćenja, ako bi se priključni kabel zapleo ili ako bi se šišač tratine i na kratko vrijeme ostavio bez nadzora.



Priključni kabel držite dalje od reznih niti.



Nosite zaštitne naočale i štitnike za sluh.



Ne šišajte tratinu za vrijeme kiše i ne ostavljajte šišač vani na kiši.

Rukovanje

- ▶ Nikada ne dopustiti djeci ili osobama koje nisu upoznate sa ovim uputama da koriste vrtni uređaj. U nekim se zemljama zakonskim propisima ograničava starost korisnika. Kada vrtni uređaj ne koristite, spremite ga na mjesto nedostupno za djecu.
- ▶ Ovaj vrtni uređaj nije predviđen da s njime rade osobe (uključujući djeca) sa ograničenim fizičkim, senzornim ili psihičkim sposobnostima ili nedovoljnim iskustvom i/ili nedovoljnim stručnim znanjima. U takvim slučajevima ovakve osobe trebaju raditi pod nadzorom stručne osobe zadužene za sigurnost ili trebaju dobiti upute kako se sa uređajem radi. Djecu treba držati pod nadzorom, kako se ne bi igrala sa vrtnim uređajem.
- ▶ S vrtnim uređajem nikada ne radite ako bi se ljudi, a posebno djeca ili domaće životinje nalazili u njegovoj neposrednoj blizini.
- ▶ Šišač nikada ne koristite s manjkavim ili oštećenim poklopcima ili zaštitnim

napravama ili ako one nisu ispravno pozicionirane.

- ▶ Prije uporabe ispitajte priključni kabel odnosno produžni kabel na eventualna oštećenja ili znakove starenja. Ako bi se priključni kabel tijekom uporabe oštetio, mrežni utikač odmah izvučite iz mrežne utičnice. **NE DODIRUJTE KABEL PRIJE NEGO ŠTO IZVUČETE UTIKAČ.** Sa šišaćem tratine ne radite ako je priključni kabel oštećen ili istrošen.
- ▶ Vrtni uređaj prije uporabe i nakon udara kontrolirajte na trošenje ili oštećenje i u slučaju potrebe dajte ga popraviti.
- ▶ Vrtni uređaj ne koristite ako ste umorni ili bolesni ili pod utjecajem alkohola, droga ili lijekova.
- ▶ Pri radu nosite duge deblje hlače, čvrstu obuću i rukavice. Ne nosite široku odjeću, nakit i kratke hlače, sandale niti ne radite bosu. Kako bi se izbjeglo zahvaćanje pomičnih dijelova, vežite dugu kosu iznad visine ramena.
- ▶ **Pri radu s vrtnim uređajem nosite zaštitne naočale i štitnike za sluh.**
- ▶ Zauzmite stabilan i čvrst položaj tijela i uvijek održavajte ravnotežu. Ne preopterećujte se.
- ▶ Sa šišaćem nikada ne radite ako se u neposrednoj blizini nalaze ljudi, posebno djeca, i životinje.
- ▶ Osoba koja radi sa uređajem ili korisnik odgovorna je za nezgode ili za štete počinjene drugim ljudima ili njihovoj imovini.
- ▶ Prije nego što ih dodirnete, pričekajte da se rotirajući rezni elementi potpuno zaustave. Rezni elementi nakon isključivanja šišača još rotiraju i mogu prouzročiti ozljede.
- ▶ Tratinu kositi samo za dnevnog svjetla ili pod dobrom rasvjetom.
- ▶ S trimerom se ne smije raditi u uvjetima loših vremenskih prilika, posebno u slučaju predstojećeg nevremena.
- ▶ Primjenom šišača na vlažnoj travi smanjuje se njegov radni učinak.
- ▶ Isključite šišač ako se on transportira od/prema radnoj površini.
- ▶ Šišač uključite samo ako su vaše ruke i noge dovoljno odmaknute od rotirajućih reznih elemenata.
- ▶ **Oprez – ne dodirivati rotirajuće rezne niti.**
- ▶ S rugama i nogama ne približavajte se suviše blizu rotirajućim reznim elementima.
- ▶ Za ovaj šišač nikada ne koristite metalne rezne elemente.
- ▶ Šišač redovito kontrolirajte i održavajte.
- ▶ Šišač dajte na popravak samo u ovlaštene servisne radionice.
- ▶ U svakom trenutku otvori za hlađenje trebaju biti čisti od ostatka trave.
- ▶ Zaštitite se od ozljeda na ugrađenom nožu za rezanje reznih niti na određene dužine. Prije njegovog uključivanja, a nakon punjenja/vođenja reznih niti, šišač uvijek okrenite u vodoravni radni položaj.

- ▶ Isključite vrtni uređaj iz izvucite mrežni utikač iz utičnice:
 - uvijek kada vrtni uređaj ostavljate bez nadzora
 - prije zamjene koluta
 - ako je kabel usukan,
 - prije čišćenja ili ako se na šišaču radi
- ▶ Nakon radne operacije izvucite mrežni utikač i kontrolirajte vrtni uređaj na oštećenja.
- ▶ Vrtni uređaj spremite na sigurno i suho mjesto, izvan dosega djece. Na vrtni uređaj ne stavljajte nikakve druge predmete.
- ▶ Treba zamijeniti istrošene ili oštećene sigurnosne dijelove.
- ▶ Provjerite da li dijelovi za zamjenu potječu od Boscha.
- ▶ **Vrtni uređaj pustite u rad tek nakon što su na njega montirani pripadajući dijelovi.**

Električna sigurnost

- ▶ **Isključite vrtni uređaj i izvucite mrežni utikač prije nego što pritisnete gumb za ručno dovođenje rezne niti (vidjeti sliku 9). Ovaj se gumb mora koristiti samo u slučaju zapletene rezne niti.**
- ▶ **Pažnja! Prije radova na održavanju ili čišćenju isključite vrtni uređaj i izvucite mrežni utikač. Isto vrijedi ako je oštećen, zarezan ili usukan priključni kabel.**

Vaš vrtni uređaj u svrhu sigurnosti zaštitno je izoliran i ne zahtjeva uzemljenje. Radni napon iznosi 230 V AC, 50 Hz (za zemlje nečlanice

EU i 220 V ili 240 V). Treba koristiti samo odobreni produžni kabel. Tražene informacije možete dobiti u ovlaštenom servisu.

Za povećanje sigurnosti koristite FI-zaštitnu sklopku (RCD) sa strujom kvara od max. 30 mA. Ova FI-zaštitna sklopka mora se ispitati prije svakog korištenja.

Mrežni i produžni kabel držite dalje od pomičnih dijelova i izbjegavajte svako oštećenje kabela, kako bi se izbjegao kontakt s dijelovima pod naponom.

Spojevi kabela (mrežni utikač i utičnice) moraju biti suhi i ne smiju ležati na tlu.

Mrežni i produžni kabel moraju se redovito kontrolirati na znakove oštećenja i smiju se koristiti samo u besprijekornom stanju.

Ako je mrežni kabel vrtnog uređaja oštećen, smije se popraviti samo u ovlaštenom Bosch servisu.

Koristite samo odobrene produžne kablove.

Koristite samo produžne kablove, vodove ili kolute kablova, koji udovoljavaju normama EN 61242 / IEC 61242 ili IEC 60884-2-7.

Ako za rad vrtnog uređaja želite koristiti produžni kabel, on mora imati slijedeće presjeke vodiča:

- Presjek vodiča 1,25 mm² ili 1,5 mm²
- Maksimalna dužina 30 m za produžni kabel ili 60 m za kolute kablova s FI-zaštitnom sklopkom

Napomena: Ako se koristi produžni kabel, tada on kao što je opisano u propisima za sigurnost, mora imati

164 | Hrvatski

zaštitni vodič, koji je preko utikača spojen sa zaštitnim vodičem vaše električne instalacije.

U slučaju sumnje zatražite pomoć kvalificiranog električara ili najbližeg Bosch servisa.



OPREZ: Neproisan produžni kabel može biti opasan. Produžni kabel, utikač i

spojnica moraju biti vodonepropusni i moraju biti izvedbe odobrene za primjenu na otvorenom prostoru.

Napomene za proizvode koji se ne prodaju u **Vel. Britaniji:**

PAŽNJA: Za vašu sigurnost utikač koji se nalazi na vrtnim uređaju treba spojiti sa produžnim kabelom. Spojnica produžnog kabela mora biti zaštićena od prskanja vode, te mora biti izrađena od gume ili prevučena gumom. Produžni kabel mora se koristiti sa vlačnim rasterećenjem.

Simboli

Donji simboli namijenjeni su za čitanje i razumijevanje uputa za rad. Zapamtite ove simbole i njihovo značenje. Ispravno tumačenje simbola pomoći će vam da vrtni uređaj bolje i sigurnije koristite.

Simbol	Značenje
	Nosite zaštitne rukavice
	Smjer gibanja
	Smjer reakcije
	Težina
	Uključivanje
	Isključivanje
	Dopuštene radnje
	Zabranjena radnja
CLICK!	Čujni šumovi
	Pribor/rezervni dijelovi

Uporaba za određenu namjenu

Uređaj je predviđen za košnju trave i korova do visine od 125 mm, koju kosilica ne može doseći.

Uređaj nije predviđen za košnju uz rubove, budući da nije opremljen za ovaj slučaj primjene.

Uporaba za određenu namjenu odnosi se na temperaturu okoline između 0 °C i 40 °C.

Tehnički podaci

Šišač tratine		ART 23 SL	ART 26 SL	ART 2300	ART 23-28
Kataloški br.		3 600 HA5 0..	3 600 HA5 1..	3 600 HA5 0..	3 600 HA5 0..
Nazivna primljena snaga	W	280	280	280	280
Broj okretaja pri praznom hodu	min ⁻¹	12500	12500	12500	12500
Promjer rezne niti	mm	1,6	1,6	1,6	1,6
Promjer rezanja	cm	23	26	23	23
Kapacitet koluta niti	m	4	4	4	4
Težina odgovara EPTA-Procedure 01:2014	kg	1,7	1,8	1,7	1,7
Klasa zaštite		□/II	□/II	□/II	□/II
Serijski broj		vidjeti tipsku pločicu na vrtnom uređaju			

Podaci vrijede za nazivni napon [U] od 230 V. U slučaju odstupanja napona i u izvedbama specifičnim za dotičnu zemlju, ovi podaci mogu varirati.

Informacije o buci i vibracijama

Emisijske vrijednosti buke utvrđene sukladno EN 50636-2-91.	3 600 ...	HA5 0..	HA5 1..	HA5 0..	HA5 0..
Razina buke uređaja vrednovana sa A obično iznosi:					
Razina zvučnog tlaka	dB(A)	84	86	84	84
Razina učinka buke	dB(A)	91	92	91	91
Nesigurnost K	dB	=2	=2	=2	=2
Nosite štitnike za sluh!					
Ukupne vrijednosti vibracija a_h (vektorski zbroj u tri smjera) i nesigurnost K određeni prema EN 50636-2-91, iznose:					
Vrijednost emisija vibracija a_h	m/s^2	< 2,5	< 2,5	< 2,5	< 2,5
Nesigurnost K	m/s^2	= 1,5	= 1,5	= 1,5	= 1,5

Montaža i rad

- ▶ **Ako je štitnik i vratilo montirano, ne smiju se više demontirati.**
- ▶ **Vrtni uređaj ne priključite na utičnicu, sve dok nije potpuno sastavljen.**
- ▶ **Nakon isključivanja šišača tratine, rezne niti se kreću još nekoliko sekundi. Prije ponovnog uključivanja šišača tratine pričekajte da se elektromotor/rezne niti zaustave.**
- ▶ **Uređaj ne isključivati i uključivati uzastopno na kratko.**
- ▶ **Prije zamjene niti ili koluta uklonite nakupine trave sa poklopca koluta.**
- ▶ **Preporučuje se primjena od Bosch odobrenih reznih elemenata. S nekim drugim reznim elementima neće se postići očekivani rezultat rezanja.**

Prije uporabe provjerite čvrsto stezanje vijaka za pričvršćenje štitnika.

Prije uporabe provjerite ispravno spajanje vratila.

Rezne niti se pri uključivanju i isključivanju vrtnog uređaja automatski dovode i režu na određenu dužinu.

Radnja	Slika	Stranica
Opseg isporuke	1	198
Uklanjanje transportnog osigurača	2	198
Sastavljanje cijevi	3	199
Montaža štitnika	4	199
Spajanje produžnog kabela		
Uključivanje/isključivanje	5	200
Poluautomatsko dovodenje rezne niti za 8 mm pri uključivanju i isključivanju	6	200
Demontaža koluta niti	7	201
Montaža koluta niti	8	201
Ručno dovodenje rezne niti pomoću gumba	9	202
Održavanje, čišćenje i spremanje	10	202
Biranje pribora	11	203

Traženje greške



Simptomi	Mogući uzroci	Pomoć
Šišač tratine ne radi	Nema mrežnog napona	Provjeriti i uključiti
	Neispravna mrežna utičnica	Koristiti drugu utičnicu
	Produžni kabel je oštećen	Kontrolirati priključni kabel i zamijeniti ga ako je oštećen
	Osigurač je reagirao	Zamijeniti osigurač
Šišač tratine radi sa prekidima	Produžni kabel je oštećen	Kontrolirati priključni kabel i zamijeniti ga ako je oštećen Zatražiti pomoć ovlaštenog servisa
	Neispravno unutarnje ožičenje vrtnog uređaja	Zatražiti pomoć ovlaštenog servisa

166 | Eesti

Simptomi	Mogući uzroci	Pomoć
Znatno se je smanjio broj okretaja motora šišača tratine	Previsoka trava	Rezati u stupnjevima
Šišač tratine ne reže	Rezna nit je suviše kratka/pokidana Prazan je kolut za niti	Reznu nit ručno dovesti pomoću gumba (vidjeti sliku 9) Zamijeniti kolut za niti
Rezne niti se ne vode	Rezna nit je suviše kratka/pokidana Rezne niti zapletene u kolut Prazan je kolut za niti	Reznu nit ručno dovesti pomoću gumba (vidjeti sliku 9) Kontrolirati kolut za niti i prema potrebi ponovno namotati rezne niti Zamijeniti kolut za niti
Rezne niti se povlače natrag u kolut	Rezna nit je suviše kratka/pokidana	Ponovno namotati kolut niti
Rezne niti i dalje pucaju	Rezne niti zapletene u kolut Pogrešno rukovanje šišačem tratine	Kontrolirati kolut za niti i prema potrebi ponovno namotati rezne niti Tratinu šišati samo s vrhom rezne niti; treba izbjegavati dodirivanje kamena, zidova i ostalih čvrstih objekata. Rezne niti treba redovito voditi, kako bi se iskoristio ukupni promjer rezanja.

Servisiranje i savjetovanje o primjeni

www.bosch-garden.com

Kod svih upita i naručivanja rezervnih dijelova molimo neizostavno navedite 10-znamenkasti kataloški broj sa tipske pločice vrtnog uređaja.

Hrvatski

Robert Bosch d.o.o PT/SHR-BSC
Kneza Branimira 22
10040 Zagreb
Tel.: +385 12 958 051
Fax: +385 12 958 050
E-Mail: RBKN-bsc@hr.bosch.com
www.bosch.hr

Zbrinjavanje



Vrtne uređaje ne bacajte u kućni otpad!

Samo za zemlje EU:

Prema Europskim smjernicama 2012/19/EU za električne i elektroničke stare uređaje, neuporabivi električni i elektronički uređaji moraju se odvojeno sakupljati i dovesti na ekološki prihvatljivo recikliranje.

Zadržavamo pravo na promjene.

Eesti

Ohutusnõuded

Tähelepanu! Lugege järgmised juhised tähelepanelikult läbi. Tutvuge aiatööriista käsitsuselementide ja nõuetekohase kasutamise kohta. Hoidke kasutusjuhend hilisemaks kasutamiseks hoolikalt alles.

Piltsümbolite selgitus



Üldine oht.



Lugege läbi kasutusjuhend.



Veenduge, et eemalepaiskuvad võõrkehaded ei vigasta läheduses viibivaid inimesi.



Hoiatus: Viibige töötavast aiatööriistast ohutus kauguses.



Enne seadistamist ja puhastamist, samuti juhul, kui toitejuhe on kinni jäänud või kui jätate murutrimmeri kas või lühikeseks ajaks järelevalveta, lülitage trimmer välja ja eemaldage võrgupistik pistikupesast.

Hoidke toitejuhe löiketeradest eemal.



Kasutage kuulmiskaitsevahendeid ja kaitseprille.



Ärge töötage trimmeriga vihma käes ja ärge jätke trimmerit vihma kätte.

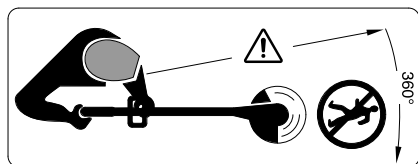

Veenduge, et eemalepaiskuvad võõrkehadeid ei vigasta läheduses viibivaid inimesi.

Hoiatus: Viibige töötavast aiatööriistast ohutus kauguses.

Käsitsemine

- ▶ Ärge lubage aiatööriista kasutada lastel ja inimestel, kes ei täida käesolevaid ohutusnõudeid. Seadme kasutaja iga võib olla piiratud konkreetse riigi seadustega. Kasutusvälisel ajal hoidke aiatööriista lastele kättesaamatus kohas.
- ▶ Seda aiatööriista ei tohi kasutada inimesed (sealhulgas lapsed), kelle füüsilised või vaimsed võimed on piiratud või kellel puuduvad seadme kasutamiseks vajalikud kogemused ja teadmised, välja arvatud juhul, kui nad kasutavad tööriista nende turvalisuse eest vastutava isiku järelevalve all, kes annab neile juhiseid seadme kasutamiseks. Et välistada aiatööriistaga mängimise võimalust, ei tohi jätta lapsi aiatööriista lähedusse järelevalveta.
- ▶ Ärge kasutage seadet, kui vahetus läheduses viibivad inimesed, eeskätt lapsed, või koduloomad.
- ▶ Ärge kasutage trimmerit, mille katted või kaitseeadised puuduvad või on kahjustatud või ei ole õiges asendis.
- ▶ Enne seadme töölerakendamist kontrollige toite- ja pikendusjuhet kahjustuste ja kulumise suhtes. Kui toitejuhe saab kasutamise ajal vigastada, tõmmake võrgupistik kohe pistikupesast välja. **ÄRGE PUUDUTAGE JUHET ENNE, KUI SEADE ON VOOLUVÖRGUST LAHUTATUD.** Ärge töötage murutrimmeriga, mille toitejuhe on viga saanud või kulunud.
- ▶ Enne töölerakendamist ja pärast tööriistale avaldunud lööki kontrollige tööriista kulumise ja kahjustuste suhtes ning laske tööriist vajaduse korral parandada.
- ▶ Ärge kasutage aiatööriista, kui olete väsinud või haige või kui olete tarbinud alkoholi, narkootikume või ravimeid.
- ▶ Kandke pikki tugevast riidest pükse, tugevaid jalatseid ja kindaid. Ärge kandke laiu riideid, ehteid, lühikesi pükse, sandaale ja ärge töötage paljajalu. Siduge pikad juuksed kinni, et vältida nende sattumist seadme liikuvate osade vahele.

- ▶ **Aiatööriista käsitlemisel kandke kaitseprille ja kuulmiskaitsevahendeid.**
- ▶ Olge stabiilses asendis ja säilitage kogu aeg tasakaal. Ärge pingutage ennast üle.
- ▶ Ärge töötage trimmeriga, kui vahetus lähedus viibivad inimesed, eeskätt lapsed, ja koduloomad.
- ▶ Seadme käsitseja või kasutaja vastutab õnnetusjuhtumite ja teistele inimestele või nende varale tekitatud kahju eest.
- ▶ Ärge puudutage pöörlevaid lõikeelemente enne, kui need on täielikult seiskunud. Lõikeelemendid pöörlevad pärast trimmeri väljalülitamist edasi ja võivad põhjustada vigastusi.
- ▶ Töötage trimmeriga ainult päevavalgel või hea kunstliku valgustuse korral.
- ▶ Ärge rakendage trimmerit tööle, kui ilm on halb, eeskätt kui lähenemas on äike.
- ▶ Trimmeri kasutamine märja muru puhul vähendab jõudlust.
- ▶ Trimmeri transportimisel töökohta või töökohalt tagasi peab trimmer olema välja lülitatud.
- ▶ Lülitage trimmer sisse vaid siis, kui Teie käed ja jalad on pöörlevatest lõikeelementidest piisaval kaugusel.
- ▶ **Ettevaatust – ärge puudutage pöörlevat lõikeniiti.**
- ▶ Ärge viige oma käsi ega jalgu pöörlevate lõikeelementide lähedusse.
- ▶ Ärge kasutage selles trimmeris metallist lõikeelemente.
- ▶ Kontrollige ja hooldage trimmerit korrapäraselt.
- ▶ Laske trimmerit alati parandada volitatud remonditöökojas.
- ▶ Veenduge alati, et seadme ventilatsiooniavades ei ole rohuääke.
- ▶ Olge ettevaatlik, kuna integreeritud tera, mis lõikab lõikeniidi sobivasse pikkusesse, võib tekitada kehavigastusi. Pärast lõikeniidi lisamist/järeleandmist keerake trimmer alati horisontaalasendisse, enne kui selle sisse lülitate.
- ▶ Lülitage aiatööriist välja ja eemaldage võrgupistik pistikupesast:
 - alati, kui jätate seadme järelevalveta
 - enne pooli väljavahetamist
 - kui toitejuhe on keerdu läinud,
 - enne trimmeri puhastamist ja seadistamist
- ▶ Pärast töö lõpetamist tõmmake võrgupistik pistikupesast välja ja kontrollige aiatööriista kahjustuste suhtes.
- ▶ Hoidke aiatööriista ohutus, kuivas, lastele ligipääsmatus kohas. Ärge asetage aiatööriista peale teisi esemeid.
- ▶ Kulunud ja kahjustatud osad vahetage ohutuse huvides välja.
- ▶ Veenduge, et varuosad pärinevad Boschilt.
- ▶ **Ärge rakendage aiatööriista tööle, kui aiatööriista juurde kuuluvad detailid on külge monteerimata.**

Elektriline ohutus

- ▶ **Lülitage aiatööriist välja ja eemaldage võrgupistik pistikupesast, enne kui vajutate niidi manuaalse järeleandmise nupule (vt joonis 9). Seda nuppu tuleks kasutada ainult keerdu läinud lõikeniidi puhul.**
- ▶ **Tähelepanu! Enne hooldus- ja puhastustöid lülitage aiatööriist välja ja eemaldage toitepistik pistikupesast. Lülitage seade välja ka juhul, kui toitejuhe on vigastatud või keerdu läinud.**

Aiatööriist on ohutuse tagamiseks varustatud kaitseisolatsiooniga ega vaja maandamist. Tööpinge on 230 V AC, 50 Hz (riikides, mis ei kuulu Euroopa Liitu, ka 220 V või 240 V). Kasutage üksnes heakskiidetud pikendusjuhtmeid. Teavet saate volitatud hooldekeskusest.

Ohutuse suurendamiseks kasutage FI-kaitSELÜlitit (RCD), mille rikkevool on maksimaalselt 30 mA. FI-kaitSELÜliti tuleks iga kord enne kasutamist üle kontrollida.

Hoidke toite- ja pikendusjuhtmeid eemal liikuvatest osadest ja veenduge, et juhtmed ei saa kahjustada, et vältida kokkupuudet pingestatud osadega.

Kaabliühendused (võrgupistik ja pistikupesad) peavad olema kuivad ja ei tohi paikneda maapinnal.

Toite- ja ühendusjuhtmeid tuleb korrapäraselt kontrollida, et veenduda nende veatus seisundis.

Kui seadme toitejuhe on kahjustada saanud, tuleb see parandada lasta Boschi volitatud hooldekeskuses.

Kasutage üksnes heakskiidetud pikendusjuhtmeid.

Kasutage üksnes pikenduskaableid ja –juhtmeid ning kaablitrumeid, mis vastavad standarditele EN 61242 / IEC 61242 või IEC 60884-2-7.

Kui soovite kasutada pikendusjuhet, peab juhtme ristlõige olema järgmine:

- Juhtme ristlõige 1,25 mm² või 1,5 mm²
- Pikendusjuhtmete maksimumpikkus 30 m, FI-kaitsejuhiga kaablitrumlite puhul 60 m

Märkus: Kui kasutate pikendusjuhet, peab see vastavalt ohutusnõuetele olema varustatud kaitsejuhiga, mis on pistiku kaudu ühendatud elektrilise tööriista kaitsejuhiga.

Kahtluse korral pöörduge elektriala asjatundja poole või lähimasse Boschi müügiesindusse.



ETTEVAATUST: Nõuetele mittevastavad pikendusjuhtmed võivad olla ohtlikud. Pikendusjuhe, pistik ja pistikupesa peavad olema veekindlad ja ette nähtud kasutamiseks välistingimustes.





Märkus toodete kohta, mida ei turustata **Suurbritannias:**





TÄHELEPANU: Teie ohutuse huvides tuleb aiatööriista küljes olev pistik ühendada pikendusjuhtmega. Pikendusjuhtme pistik peab olema kaitstud veepritsmete eest, valmistatud kummist või kaetud kummiga. Pikendusjuhet tuleb kasutada koos veojõu leevendiga.

170 | Eesti

Sümbolid

Järgmised pilt sümbolid on olulised kasutusjuhendi lugemisel ja mõistmisel. Pidage palun pilt sümbolid ja nende tähendus meeles. Pilt sümbolite õige tõlgendamine aitab Teil aiatööriista tõhusamalt ja ohutumalt käsitseda.

Sümbol	Tähendus
	Kandke kaitsekindaid
	Liikumissuund
	Reaktsionisuund
	Kaal
	Sisselülitamine

Sümbol	Tähendus
	Väljalülitamine
	Lubatud toiming
	Keelatud toiming
	Kuuldav heli
	Lisatarvikud/varuosad

Nõuetekohane kasutamine

Seade on ette nähtud kuni 125 mm kõrguse muru ja umbrohu lõikamiseks, millele ei ole võimalik ligi pääseda muruniidukiga.

Seade ei ole ette nähtud servade lõikamiseks, kuna seadmel puudub selleks vajalik varustus.

Seadme nõuetekohane kasutamine on lubatud temperatuuril 0 °C kuni 40 °C.

Tehnilised andmed

Murutrimmer		ART 23 SL	ART 26 SL	ART 2300	ART 23-28
Tootenumber		3 600 HA5 0..	3 600 HA5 1..	3 600 HA5 0..	3 600 HA5 0..
Nimivõimsus	W	280	280	280	280
Tühikäigupöörded	min ⁻¹	12500	12500	12500	12500
Lõikenõõri läbimõõt	mm	1,6	1,6	1,6	1,6
Lõikejälje läbimõõt	cm	23	26	23	23
Niidipooli mahtuvus	m	4	4	4	4
Kaal EPTA-Procedure 01:2014 järgi	kg	1,7	1,8	1,7	1,7
Kaitseaste		□/II	□/II	□/II	□/II
Seerianumber		vt aiatööriista andmesilti			

Andmed kehtivad nimipingel [U] 230 V. Teistsuguste pingete ja kasutusriigis spetsiifiliste mudelite puhul võivad toodud andmed varieeruda.

Andmed müra/vibratsiooni kohta

Müratase määratud kooskõlas standardiga EN 50636-2-91.	3 600 ...	HA5 0..	HA5 1..	HA5 0..	HA5 0..
Seadme A-korrigeeritud müratase on üldjuhul:					
Helirõhu tase	dB(A)	84	86	84	84
Helivõimsuse tase	dB(A)	91	92	91	91
Mõõtemääramatus K	dB	=2	=2	=2	=2
Kasutage kuulmiskaitsevahendeid!					
Vibratsioonitase a _h (kolme telje vektorsumma) ja mõõtemääramatus K kindlaks tehtud kooskõlas standardiga EN 50636-2-91:					
Vibratsioon a _h	m/s ²	<2,5	<2,5	<2,5	<2,5
Mõõtemääramatus K	m/s ²	=1,5	=1,5	=1,5	=1,5

Kokkupanek ja kasutamine

- ▶ Kui kaitsekate ja vars on kokku monteeritud, ei tohi neid enam lahti võtta.
- ▶ Ärge ühendage aiatööriista vooluvõrku enne, kui see on täielikult kokku pandud.
- ▶ Pärast murutrimmeri väljalülitamist pöörleb löiketera veel mõne sekundi jooksul edasi. Enne aiatööriista uuesti sisselülitamist oodake, kuni mootor ja löikeniit on täielikult seiskunud.
- ▶ Ärge lülitage seadet järjest välja ja uuesti sisse.
- ▶ Löikeniidi või pooli väljavahetamisel puhastage pooli kate külgejäädud rohust.
- ▶ Soovitatav on kasutada Boschi poolt heakskiidetud löikeelemente. Teiste tootjate löikeelementide kasutamise puhul ei pruugi löiketulemus olla sama hea.

Enne kasutamist kontrollige, kas kaitsekate kinnituskruvi on korralikult kinni keeratud.

Enne kasutamist kontrollige, kas vars on korrektselt ühendatud.

Löikeniiti antakse aiatööriista sisse- ja väljalülitamisel automaatselt järele ja lõigatakse vajalikku pikkusse.

Toimingu eesmärk	Joonis	Lehekülg
Tarnekomplekt	1	198
Transpordikaitse eemaldamine	2	198
Toru kokkupanek	3	199
Kaitsekate paigaldamine	4	199
Pikendusjuhtme ühendamine		
Sisse-/väljalülitamine	5	200
Löikeniidi poolautomaatne järeleandmine 8 mm sisse- ja väljalülitamisel	6	200
Niidipooli mahavõtmine	7	201
Niidipooli paigaldamine	8	201
Löikeniidi manuaalne järeleandmine nupu abil	9	202
Hooldus, puhastamine ja säilitamine	10	202
Lisatarviku valik	11	203

Vea otsing



Tunnused	Võimalik põhjus	Kõrvaldamine
Murutrimmer ei tööta	Puudub võrgupinge	Kontrollige ja lülitage sisse
	Pistikupesa on defektne	Kasutage teist pistikupesa
	Pikendusjuhe on vigastatud	Kontrollige toitejuhe üle ja vahetage välja, kui see on vigastatud
	Kaitse on rakendunud	Vahetage kaitse välja
Murutrimmer töötab katkendlikult	Pikendusjuhe on vigastatud	Kontrollige toitejuhe üle ja vahetage välja, kui see on vigastatud Pöörduge remonditöökotta
	Seadme siseühendused ei ole korras	Pöörduge remonditöökotta
Trimmeri mootori pöörete arv alaneb järsult	Muru on liiga kõrge	Niitke järk-järgult
Murutrimmer ei lõika	Löikeniit on liiga lühike/katkenud	Löikeniidi manuaalne järeleandmine nupu abil (vt joonist 9)
	Niidipool on tühi	Vahetage niidipool välja
Löikeniiti ei anta järele	Löikeniit on liiga lühike/katkenud	Löikeniidi manuaalne järeleandmine nupu abil (vt joonist 9)
	Löikeniit on poolis keerdu läinud	Kontrollige niidipooli ja vajaduse korral mähkige löikeniit uuesti poolile
	Niidipool on tühi	Vahetage niidipool välja
Löikeniit tõmmatakse pooli tagasi	Löikeniit on liiga lühike/katkenud	Mähkige löikeniit uuesti poolile

172 | Latviešu

Tunnused	Võimalik põhjus	Kõrvaldamine
Lõikenii katkeb endiselt	Lõikenii on poolis keerdu läinud	Kontrollige niidipooli ja vajaduse korral mähkige lõikenii uuesti poolile
	Murutrimmeri vale käsitsemine	Trimmerdage üksnes lõikenii otsaga, vältige kokkupuudet kivide, seinte ja muude kõvade esemetega. Andke lõikenii regulaarselt järele, et kasutada ära kogu lõikeläbimõõtu.

Klienditeenindus ja müüjajärne nõustamine

www.bosch-garden.com

Järeleparimise esitamisel ja varuosade tellimisel näidake kindlasti ära seadme andmesildil olev 10-kohaline tootenumber.

Eesti Vabariik

Mercantile Group AS
Boschi elektriliste käsitööriistade remont ja hooldus
Pärnu mnt. 549
76401 Saue vald, Laagri
Tel.: 6549 568
Faks: 679 1129

Kasutuskõlbmatuks muutunud seadmete käitlus



Ärge visake kasutusressursi ammendanud aiatööriistu olmejäätmete hulka!

Üksnes EL liikmesriikidele:

Vastavalt Euroopa Liidu direktiivile 2012/19/EL elektri- ja elektroonikaseadmete jäätmete kohta ning direktiivi kohaldamisele liikmesriikides tuleb kasutusressursi ammendanud elektrilised tööriistad eraldi kokku koguda ja keskkonnasäästlikult ringlusse võtta.

Tootja jätab endale õiguse muudatuste tegemiseks.

Latviešu

Drošības noteikumi

Uzmanību! Rūpīgi izlasiet tālāk sniegtos norādījumus. Iepazīstieties ar dārza instrumenta vadības elementiem un tā pareizu lietošanu. Pēc izlasīšanas saglabājiet lietošanas pamācību turpmākai izmantošanai.

Simbolu skaidrojums



Vispārēja rakstura brīdinājuma zīme.



Izlasiet šo lietošanas pamācību.



Nodrošiniet, lai tuvumā esošās personas neapdraudētu dažādi priekšmeti, kas var lidot prom no darba vietas.



Brīdinājums. Ieturiet drošu attālumu līdz dārza instrumentam laikā, kad tas darbojas.



Izslēdziet zāliena trimeri un atvienojiet tā elektrokabeļa kontaktdakšu no elektrotīkla kontaktligzdas pirms



instrumenta regulēšanas vai tīrīšanas, gadījumā, ja ir

aizķēries tā elektrokabelis, kā arī, kaut uz neilgu laiku atstājot zāliena trimeri

bez uzraudzības. **Sekoiet, lai elektrokabelis nenonāktu griezējelementu tuvumā.**



Nēsājiet ausu aizsargus un aizsargbrilles.



Neveiciet zāliena trimēšanu lietus laikā un neatstājiet trimeri lietū.

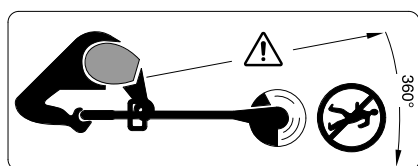

Nodrošiniet, lai no dārza instrumenta darbības vietas prom lidojoši priekšmeti neradītu savainojumus tuvumā esošajām personām.

Brīdinājums. Ieturiet drošu attālumu līdz dārza instrumentam laikā, kad tas darbojas.

Lietošana

- ▶ Neļaujiet lietot dārza instrumentu bērniem vai personām, kuras ar to neprot apieties. Minimālais vecums dārza instrumentu lietotājiem tiek noteikts atbilstoši nacionālajai likumdošanai. Laikā, kad dārza instruments netiek lietots, uzglabājiet to vietā, kas nav sasniedzama bērniem.
- ▶ Šis dārza instruments nav paredzēts, lai to lietotu personas (tai skaitā arī bērni) ar traucētām fiziskajām, sensorajām vai garīgajām spējām vai nepietiekošu pieredzi un/vai nepietiekošām zināšanām, izņemot gadījumus, kad lietošana notiek par minēto personu drošību atbildīgas personas uzraudzībā vai saņemot no

tās norādījumus, kā lietojams dārza instruments.

Bērniem jānodrošina vajadzīgā uzraudzība, lai viņi nesāktu rotaļāties ar dārza instrumentu.

- ▶ Nekad nelietojiet dārza instrumentu, ja darba vietas tiešā tuvumā atrodas citas personas (īpaši bērni) vai mājdzīvnieki.
- ▶ Nelietojiet zāliena trimeri, ja tam trūkst pārsegu vai citu aizsargierīču, kā arī, ja šis ierīces ir bojātas vai nostiprinātas nepareizā stāvoklī.
- ▶ Pirms dārza instrumenta lietošanas pārbaudiet, vai tā elektrokabeli un/vai pagarinātāj kabeli nav radušies bojājumi un vai tajos nav vērojamas novecošanās pazīmes. Ja dārza instrumenta lietošanas laikā elektrokabelis tiek bojāts, nekavējoties atvienojiet tā kontaktdakšu no elektrotīkla kontaktligzdas. **NEPIESKARIETIES KABELIM, PIRMS TAS NAV ATVIENOTS NO ELEKTROTĪKLA.** Nelietojiet zāliena trimeri, ja tā elektrokabelis ir bojāts vai nolietojies.
- ▶ Pirms dārza instrumenta lietošanas, kā arī gadījumā, ja tas ir saņēmis triecienu, pārbaudiet, vai instruments nav bojāts vai nolietojies, un vajadzības gadījumā nodrošiniet tam nepieciešamo remontu.
- ▶ Nelietojiet dārza instrumentu, ja jūtaties noguris, nevesels vai atrodaties alkohola, narkotiku vai medikamentu iespaidā.

174 | Latviešu

- ▶ Darba laikā nēsājiet garas bikses no stingra auduma, stabilus apavus un aizsargcimdus. Nenēsājiet platu apģērbu un rotaslietas, nestrādājiet īsās biksēs, sandalēs vai basām kājām. Lai novērstu garu matu ieķēršanos instrumenta kustīgajās daļās, uzsieniet tos virs plecu augstuma.
- ▶ **Strādājot ar dārza instrumentu, nēsājiet aizsargbrilles un ausu aizsargus.**
- ▶ Saglabājiet stingru stāju un nezaudējiet līdzsvaru. Darba laikā nepakļaujiet sevi stiprai piepūlei.
- ▶ Nelietojiet zāliena trimeri, ja darba vietas tiešā tuvumā atrodas citas personas (īpaši bērni), kā arī mājdzīvnieki.
- ▶ Instrumenta lietotājs nes atbildību par kaitējumu, kas tā darbības rezultātā tiek nodarīts citām personām vai viņu īpašumam.
- ▶ Nepieskarieties rotējošajiem griezējelementiem, bet nogaidiet, līdz tie pilnīgi apstājas. Griezējelementi zināmu laiku turpina rotēt arī pēc zāliena trimera izslēgšanas un var radīt savainojumus.
- ▶ Strādājiet tikai diennakts gaišajā laikā vai labā mākslīgajā apgaismojumā.
- ▶ Nestrādājiet ar zāliena trimeri sliktos laika apstākļos un jo īpaši negaisa laikā.
- ▶ Lietojot zāliena trimeri mitrā zālē, samazinās tā jauda.
- ▶ Izslēdziet zāliena trimeri, transportējot to uz darba vietu vai no tās.
- ▶ Ieslēdziet zāliena trimeri vienīgi tad, ja Jūsu rokas un kājas atrodas drošā attālumā no rotējošajiem griezējelementiem.
- ▶ **Ievērojiet piesardzību – nepieskarieties rotējošajām griezējauklām.**
- ▶ Netuviniet rokas un kājas rotējošajiem griezējelementiem.
- ▶ Neizmantojiet šajā zāliena trimērī metāla griezējelementus.
- ▶ Regulāri pārbaudiet zāliena trimeri un veiciet tam nepieciešamo apkalpošanu.
- ▶ Nodrošiniet, lai zāliena trimers tiktu remontēts vienīgi pilnvarotā remonta darbnīcā.
- ▶ Sekojiet, lai instrumenta ventilācijas atveres nenosprostotu zāles paliekas.
- ▶ Sargieties no savainošanās ar aizsargpārsegā iebūvēto asmeni, kas paredzēts griezējauklas apgriešanai vajadzīgajā garumā. Pēc griezējauklas ietišanas vai spoles nomaiņas un pirms trimera ieslēgšanas vienmēr pagrieziet instrumentu līmeniskā darba stāvoklī.
- ▶ Izslēdziet dārza instrumentu un atvienojiet tā kontaktdakšu no elektrotīkla kontaktligzdas šādos gadījumos:
 - vienmēr, kad dārza instruments tiek atstāts bez uzraudzības
 - pirms griezējauklas spoles nomaiņas
 - ja ir samezģlojies tā elektrokabelis,

176 | Latviešu

- Maksimālais kabeļu garums ir 30 m pagarinātājkabelim un 60 m kabeļiem uz noturpoles ar noplūdes strāvas aizsargreleju (FI)

Piezīme. Izmantojamajam pagarinātājkabelim jābūt apgādātam ar aizsargzemējuma vadu, kas ļauj instrumenta aizsargzemējuma ķēdi caur kontaktdakšu savienot ar elektroapgādes sistēmas aizsargzemējuma ķēdi, kā norādīts elektrodrošības noteikumos.

Šaubu gadījumā konsultējieties ar kvalificētu elektriķi vai griezieties tuvākajā Bosch pilnvarotā remonta darbnīcā.



IEVĒRĪBAI! Nepiemērotu pagarinātājkabeļu izmantošana var būt bīstama.

Pagarinātājkabelim, kontaktdakšai un savienotājam jābūt ūdensdrošiem un piemērotiem izmantošanai ārpus telpām.

Piezīme par izstrādājumiem, kas **nav iegādāti Lielbritānijā.**

UZMANĪBU! Drošības apsvērumu dēļ dārza instrumenta kontaktdakšu nepieciešams mehāniski sasaistīt ar pagarinātājkabeli. Pagarinātājkabeļa savienotājiem jābūt nodrošinātiem pret ūdens šļakatām; tiem jābūt pagatavotiem no gumijas vai pārklātiem ar gumiju. Pagarinātājkabelis jālieto kopā ar īpašu pretstiepes stiprinājumu.

Simboli

Tālāk aplūkoto simbolu nozīmi ir svarīgi zināt, lai varētu lasīt un pareizi izprast šo lietošanas pamācību. Iegumējiet šos simbolus un to nozīmi. Simbolu pareiza interpretācija ļaus vieglāk un drošāk lietot dārza instrumentu.

Simbols	Nozīme
	Nēsājiet aizsargcimdus
	Kustības virziens
	Reakcijas virziens
	Svars
	Ieslēgšana
	Izslēgšana
	Atļauta darbība
	Aizliegta darbība
CLICK!	Sadzirdams troksnis
	Piederumi/rezerves daļas

Pielietojums

Instrumenti ir paredzēti līdz 125 mm garas zāles un nezāļu apgriešanai, ko nevar sasniegt ar zāliena plāvēju.

Instrumenti nav piemēroti zāliena malu applaušanai, jo tā uzbūve nav paredzēta šādam pielietojumam.

Instrumentu ieteicams lietot pie apkārtējā gaisa temperatūras no 0 °C līdz 40 °C.

Tehniskie parametri

Zāliena trimeris		ART 23 SL	ART 26 SL	ART 2300	ART 23-28
Izstrādājuma numurs		3 600 HA5 0..	3 600 HA5 1..	3 600 HA5 0..	3 600 HA5 0..
Nominālā jauda	W	280	280	280	280
Griešanās ātrums brīvgaitā	min. ⁻¹	12500	12500	12500	12500
Griezējauklas diametrs	mm	1,6	1,6	1,6	1,6
Applaušanas diametrs	cm	23	26	23	23
Griezējauklas spoles ietilpība	m	4	4	4	4
Svars atbilstoši EPTA-Procedure 01:2014	kg	1,7	1,8	1,7	1,7
Elektroaizsardzības klase		□/II	□/II	□/II	□/II
Sērijas numurs		skatīt marķējuma plāksnīti uz dārza instrumenta			

Šādi parametri tiek nodrošināti pie nominālā elektrobarošanas sprieguma [U] 230 V. Iekārtām, kas paredzētas citam spriegumam vai ir modificētas atbilstoši nacionālajiem standartiem, šie parametri var atšķirties.

Informācija par troksni un vibrāciju

Trokšņa parametru vērtības ir noteiktas atbilstoši EN 50636-2-91.

	3 600 ...	HA5 0..	HA5 1..	HA5 0..	HA5 0..
Instrumenta radītā pēc raksturlienes A izsvērtā trokšņa parametru tipiskās vērtības ir šādas.					
Trokšņa spiediena līmenis	dB(A)	84	86	84	84
Trokšņa jaudas līmenis	dB(A)	91	92	91	91
Izklide K	dB	=2	=2	=2	=2
Nēsājiet ausu aizsargus!					
Kopējā svārstību paštrinājuma vērtība a_h (vektoru summa trijos virzienos) un izklide K ir noteikta atbilstoši standartam EN 50636-2-91:					
Svārstību paštrinājuma vērtība a_h	m/s ²	< 2,5	< 2,5	< 2,5	< 2,5
Izklide K	m/s ²	= 1,5	= 1,5	= 1,5	= 1,5

Montāža un lietošana

- ▶ **Pēc aizsargpārsega un kāta samontēšanas šīs daļas vairs nedrīkst demontēt.**
- ▶ **Nepievienojiet dārza instrumentu elektrotīkla kontaktligzdai, pirms tas nav pilnīgi samontēts.**
- ▶ **Pēc zāliena trimera izslēgšanas tā griezējauklas vēl dažas sekundes turpina rotēt. Pirms zāliena trimera atkārtotas ieslēgšanas nogaidiet, līdz apstājas tā dzinējs un griezējauklas.**
- ▶ **Neieslēdziet instrumentu drīz pēc tā izslēgšanas.**
- ▶ **Nomainot griezējauklas vai spoli, iztīriet griezējauklas spoles pārsegā ielipušās zāles paliekas.**
- ▶ **Instrumentā ieteicams izmantot firmas Bosch ieteiktos griezējelementus. Izmantojot citus griezējelementus, var samazināties instrumenta darbība.**

Pirms instrumenta lietošanas pārbaudiet, vai ir stingri pievilktas aizsargpārsega stiprinājuma skrūves.

Pirms instrumenta lietošanas pārbaudiet, vai ir pareizi savienots kāts.

Ieslēdzot un izslēdzot dārza instrumentu, griezējaukla automātiski iztinas un tiek apgriezta vajadzīgajā garumā.

Darbība un tās mērķis	Attēls	Lappuse
Piegādes komplekts	1	198
Transportēšanas stiprinājuma izņemšana	2	198
Caurules savienošana	3	199
Aizsargpārsega montāža	4	199
Pagarinātājkabeļa nostiprināšana, ieslēgšana un izslēgšana	5	200
Pusautomātiska griezējauklas padeve 8 mm garumā, ieslēdzot un izslēdzot dārza instrumentu	6	200
Griezējauklas spoles demontāža	7	201
Griezējauklas spoles montāža	8	201
Griezējauklas padeve ar roku, nospiežot pogu	9	202
Apkalpošana, tīrīšana un uzglabāšana	10	202
Piederumu izvēle	11	203

178 | Latviešu

Kļūmju uzmeklēšana

Pazīme	Iespējamais cēlonis	Novēršana
Zāliena trimēris nedarbojas	Elektrotīklā nav sprieguma	Pārbaudiet elektrotīklu un ieslēdziet spriegumu
	Ir bojāta kontaktligzda	Izmantojiet citu kontaktligzdu
	Ir bojāts pagarinātājkabelis	Pārbaudiet kabeli un nomainiet, ja tas ir bojāts
	Ir pārdedzis drošinātājs	Nomainiet drošinātāju
Zāliena trimēris darbojas ar pārtraukumiem	Ir bojāts pagarinātājkabelis	Pārbaudiet kabeli un nomainiet, ja tas ir bojāts Griezieties remonta darbnīcā
	Ir bojāti dārza instrumenta iekšējie savienojumi	Griezieties remonta darbnīcā
Trimēris dzinēja griešanās ātrums stipri samazinās	Zāle ir pārāk gara	Apļaujiet zālienu vairākos paņēmienos
Zāliena trimēris neapgriež zāli	Griezējaukļa ir pārāk īsa vai notrūkusi	Veiciet griezējaukļa padevi ar roku, nospiežot pogu (attēls 9)
	Griezējaukļa spole ir tukša	Nomainiet griezējaukļa spoli
Nenotiek griezējaukļa padeve	Griezējaukļa ir pārāk īsa vai notrūkusi	Veiciet griezējaukļa padevi ar roku, nospiežot pogu (attēls 9)
	Griezējaukļa spolē ir samezģļojusies	Pārbaudiet spoli un vajadzības gadījumā to pārtiniet
	Griezējaukļa spole ir tukša	Nomainiet griezējaukļa spoli
Griezējaukļa tiek ievilkta atpakaļ spolē	Griezējaukļa ir pārāk īsa vai notrūkusi	Pārtiniet griezējaukļa spoli
Griezējaukļa atkārtoti trūkst	Griezējaukļa spolē ir samezģļojusies	Pārbaudiet spoli un vajadzības gadījumā to pārtiniet
	Nepareiza apiešanās ar zāliena trimēri	Veiciet trimēšanu tikai ar griezējaukļa galu; nepieļaujiet griezējaukļa saskaršanos ar akmeņiem, sienām un citiem cietiem priekšmetiem. Lai nesamazinātos apļaušanas diametrs, regulāri veiciet griezējaukļa padevi.

Klientu konsultāciju dienests un konsultācijas par lietošanu**www.bosch-garden.com**

Pieprasot konsultācijas un pasūtot rezerves daļas, lūdzam noteikti paziņot desmitzīmju pasūtījuma numuru, kas norādīts uz dārza instrumenta marķējuma plāksnītes.

Latvijas Republika

Robert Bosch SIA
Bosch elektroinstrumentu servisa centrs
Mūkusalas ielā 97
LV-1004 Rīga
Tālr.: 67146262
Telefakss: 67146263
E-pasts: service-pt@lv.bosch.com

Atbrīvošanās no nolietotajiem izstrādājumiem

Neizmetiet dārza instrumentu sadzīves atkritumu tvertne!

Tikai ES valstīm

Saskaņā ar Eiropas Savienības direktīvu 2012/19/ES par nolietotajām elektriskajām un elektroniskajām ierīcēm un šīs direktīvas atspoguļojumiem nacionālajā likumdošanā, lietošanai nederīgās elektriskās un elektroniskās ierīces jāsavāc atsevišķi un jānogādā otrreizējai pārstrādei apkārtējai videi nekaitīgā veidā.

Tiesības uz izmaiņām tiek saglabātas.

Lietuviškai

Saugos nuorodos

Dėmesio! Atidžiai perskaitykite žemiau pateiktus nurodymus. Susipažinkite su sodo priežiūros įrankio valdymo elementais bei išmokite tinkamai juo naudotis. Išsaugokite šią naudojimo instrukciją, kad ir ateityje galėtumėte ja pasinaudoti.

Pavaizduotų simbolių paaiškinimas



Bendrasis įspėjimas apie pavojų.



Atidžiai perskaitykite šią naudojimo instrukciją.



Saugokite, kad netoli esančių žmonių nesužalotų išmetamos dalelės.



Įspėjimas: Kai su sodo priežiūros prietaisu dirbama, laikykitės nuo jo saugaus atstumo.



Prieš pradėdami žoliapjovę-trimerį reguliuoti ar valyti, susipainiojus laidui arba prieš palikdami žoliapjovę-trimerį be priežiūros net ir trumpam laikui, jį išjunkite ir iš kištukinio lizdo ištraukite kištuką. **Saugokite, kad maitinimo laido nepasiektų pjovimo elementai.**



Dirbkite su klausos apsaugos priemonėmis ir apsauginiais akiniais.



Dirbkite su klausos apsaugos priemonėmis ir apsauginiais akiniais.



Nepjaukite žolės, kai lyja, ir nepalikite žoliapjovės-trimerio lyjant lauke.

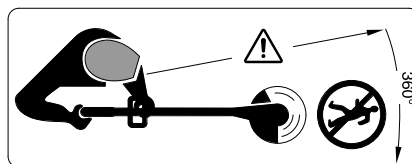

Saugokite, kad netoli esančių žmonių nesužalotų skriejančios dalelės.

Įspėjimas: Kai su sodo priežiūros prietaisu dirbama, laikykitės nuo jo saugaus atstumo.

Naudojimas

- ▶ Niekada neleiskite sodo priežiūros įrankiu naudotis vaikams arba su šia instrukcija nesusipažinusiems asmenims. Nacionalinėse direktyvose gali būti numatyti tokių prietaisų naudotojų amžiaus apribojimai. Kai su sodo priežiūros įrankiu nedirbate, laikykite jį vaikams nepasiekiamoje vietoje.
- ▶ Šis sodo priežiūros įrankis nėra skirtas, kad juo dirbtų asmenys (įskaitant ir vaikus) su fizinėmis, jutiminėmis ar dvasinėmis negaliomis arba asmenys, kuriems trūksta patirties arba žinių, nebent juos prižiūri už jų saugumą atsakingas asmuo arba iš atsakingo asmens jie gauna nurodymus, kaip dirbti su sodo priežiūros įrankiu. Vaikus reikia prižiūrėti, kad jie su sodo priežiūros įrankiu nežaistų.
- ▶ Niekada nenaudokite sodo priežiūros įrankio, jei arti yra žmonių, ypač vaikų, ar naminių gyvūnų.

180 | Lietuviškai

- ▶ Žoliapjovės-trimerio niekada nenaudokite su pažeistais apsauginiais gaubtais ar apsauginiais įtaisais arba jei jie yra nuimti ar netinkamai uždėti.
- ▶ Prieš kiekvieną naudojimą patikrinkite maitinimo ar ilginamąjį laidą, ar jis nepažeistas ir ar nėra senėjimo požymių. Jei laidas naudojant pažeidžiamas, nedelsdami iš kištukinio lizdo ištraukite kištuką. LAIDO NELIESKITE, KOL NEIŠTRAUKSITE KIŠTUKO IŠ LIZDO. Nedirbkite su žoliapjove-trimeriu, jei laidas pažeistas arba susidėvėjęs.
- ▶ Jei sodo priežiūros įrankis buvo sutrenktas, prieš pradėdami jį naudoti, būtinai apžiūrėkite, ar jis nesusidėvėjęs ir nepažeistas ir, jei reikia, atiduokite remontuoti.
- ▶ Nedirbkite su sodo priežiūros įrankiu, jei esate pavargę ar sergate, vartojote alkoholio, narkotikų ar medikamentų.
- ▶ Dėvėkite ilgas, tvirtos medžiagos kelnes, atsparią avalynę ir pirštines. Nedėvėkite plačių drabužių, papuošalų, trumpų kelnių, sandalų ir nedirbkite basomis. Ilgus plaukus suriškite virš pečių, kad jie neįsipainiotų į sukias dalis.
- ▶ **Dirbdami su sodo priežiūros įrankiu, dėvėkite apsauginius akinius ir klausos apsaugos priemones.**
- ▶ Visada tvirtai stovėkite ir išlaikykite pusiausvyrą. Nepervertinkite savo galimybių.
- ▶ Niekada nedirbkite žoliapjove-trimeriu, jei arti yra kitų žmonių, ypač vaikų, ir naminių gyvūnų.
- ▶ Naudotojas ar dirbantysis yra atsakingas už nelaimingus atsitikimus ir žmonėms ar jų nuosavybei padarytą žalą.
- ▶ Prieš prisiliedami prie besisukančių pjovimo elementų, palaukite, kol jie visiškai sustos. Išjungus variklį, žoliapjovės-trimerio pjovimo elementai dar kurį laiką sukasi ir gali sužeisti.
- ▶ Pjaukite tik dienos šviesoje arba esant geram dirbtiniam apšvietimui.
- ▶ Esant blogoms oro sąlygoms, ypač artėjant audrai, žoliapjove-trimeriu nedirbkite.
- ▶ Žoliapjove-trimeriu pjaunant šlapią žolę darbo našumas yra mažesnis.
- ▶ Prieš transportuodami žoliapjovę-trimerį iš darbo vietos ar į darbo vietą, jį išjunkite.
- ▶ Žoliapjovę-trimerį įjunkite tik tada, kai jūsų rankos ir kojos yra pakankamai toli nuo besisukančių pjovimo elementų.
- ▶ **Atsargiai – nelieskite besisukančios pjaunamosios vielutės.**
- ▶ Rankų ir kojų neikiškite arti besisukančių pjovimo elementų.
- ▶ Su šia žoliapjove-trimeriu niekada nenaudokite metalinių pjovimo elementų.
- ▶ Žoliapjovę-trimerį reguliariai tikrinkite ir atlikite techninės priežiūros darbus.
- ▶ Žoliapjovę-trimerį remontuoti gali tik įgaliotų Bosch remonto dirbtuvių specialistai.

- ▶ Visada įsitikinkite, kad ventiliacinės angos nėra užkimštos nupjautos žolės likučiais.
- ▶ Saugokitės, kad jūsų nesužalotų įmontuotas peilis, kuris nupjauna reikiamo ilgio vielutę. Papildę vielutės arba ją ištraukę, prieš įjungdami žoliapjovę-trimerį visada apsuokite jį horizontalią darbinę padėtį.
- ▶ Sodo priežiūros įrankį išjunkite ir iš kištukinio lizdo ištraukite kištuką:
 - visada, kai paliecate sodo priežiūros įrankį be priežiūros
 - prieš keisdami ritę
 - jei susipainiojo maitinimo laidas,
 - prieš valydami žoliapjovę-trimerį ar prieš atlikdami kitokius jo techninės priežiūros darbus
- ▶ Baigę dirbti ištraukite kištuką ir patikrinkite, ar sodo priežiūros įrankis nepažeistas.
- ▶ Sodo priežiūros įrankį laikykite saugioje, sausoje, vaikams neprieinamoje vietoje. Ant sodo priežiūros įrankio nedėkite jokių daiktų.
- ▶ Dėl saugumo susidėvėjusias ar pažeistas dalis pakeiskite.
- ▶ Įsitikinkite, kad keičiamos dalys yra pagamintos (aprobuotos) Bosch.
- ▶ **Niekada neįjunkite sodo priežiūros įrankio prieš tai nesumontavę reikiamų dalių.**

Elektrosauga

- ▶ **Sodo priežiūros įrankį išjunkite ir iš kištukinio lizdo ištraukite kištuką. Tada spauskite rankinio vielutės ištraukimo mygtuką (žr. 9 pav.). Šį mygtuką naudokite tik tais**

atvejais, kai pjaunamoji vielutė yra susipynusi.

- ▶ **Dėmesio! Prieš pradėdami techninės priežiūros ar remonto darbus, sodo priežiūros įrankį išjunkite ir ištraukite kištuką. Tą patį būtina padaryti, jei buvo pažeistas, įpjautas ar susipainiojo maitinimo laidas.**

Jūsų sodo priežiūros įrankis yra su apsaugine izoliacija, jo įžeminti nereikia. Darbinė įtampa yra 230 V AC, 50 Hz (ne ES šalyse taip pat 220 V arba 220 V). Naudokite tik aprobuotus ilginamuosius laidus. Informacijos galite gauti įgaliojame klientų aptarnavimo skyriuje.

Kad užtikrintumėte daugiau saugumo, naudokite nuotėkio srovės apsauginį išjungiklį (RCD), kurio nuotėkio srovė 30 mA. Šį nuotėkio srovės apsauginį išjungiklį reikia patikrinti prieš kiekvieną naudojimą.

Maitinimo ir ilginamuosius laidus laikykite toliau nuo judžių dalių ir saugokite laidus nuo bet kokių pažeidimų, kad išvengtumėte sąlyčio su įtampingomis dalimis.

Laidų jungtys (tinklo kištukai ir lizdai) turi būti sausos ir negulėti ant žemės.

Reguliariai reikia tikrinti, ar nėra maitinimo ir ilginamųjų laidų pažeidimo požymių; juos leidžiama naudoti tik nepriekaištingos būklės.

Jei maitinimo laidas yra pažeistas, jį leidžiama taisyti tik įgaliojose Bosch remonto dirbtuvėse.

Naudokite tik aprobuotus ilginamuosius laidus.

182 | Lietuviškai

Naudokite tik tokius ilginamuosius laidus, laidininkus ir laidų būgnus, kurie atitinka EN 61242 / IEC 61242 arba IEC 60884-2-7 standarto reikalavimus.

Jei dirbdami su prietaisu norite naudoti ilginamąjį laidą, jis turi būti žemiau nurodyto skersmens:

- Laidininko skersmuo 1,25 mm² arba 1,5 mm²
- Ilginamojo laido maksimalus ilgis 30 m arba 60 m, kai naudojamas laido būgnas su „FI“ tipo nuotėkio srovės apsauginiu išjungikliu

Nuoroda: jei naudojamas ilginamasis laidas, jis pagal darbo saugos reikalavimus turi būti su įžeminimo laidu, kuris kištuku yra sujungtas su jūsų elektrinio įrenginio įžeminimo laidu.

Jei abejojate, kreipkitės į elektriką arba į artimiausią Bosch techninės priežiūros centrą.



ATSARGIAI: reikalavimų neatitinkantys ilginamieji laidai gali būti pavojingi.

Ilginamasis laidas, kištukas ir lizdas turi būti nepralaidūs vandeniui ir skirti naudoti lauke.

Nuorodos gaminiams, kurie parduodami **ne DB**:

DĖMESIO: siekiant užtikrinti jūsų saugumą reikia, kad prie sodo priežiūros įrankio pritvirtintas kištukas būtų sujungtas su ilginamuoju laidu. Ilginamojo laido jungtis turi būti apsaugota nuo aptaškymo, pagaminta iš gumos arba aptraukta guma. Ilginamasis laidas turi būti su laido įtempimo sumažinimo įtaisu.

Simboliai

Kad skaitydami suprastumėte naudojimo instrukciją, svarbu žinoti žemiau pateiktų simbolių reikšmę. Prašome įsiminti simbolius ir jų reikšmes. Teisingai suprasdami simbolius galėsite geriau ir saugiau naudotis sodo priežiūros įrankiu.

Simbolis	Reikšmė
	Mūvėkite apsauginėmis pirštinėmis
	Judėjimo kryptis
	Reakcijos jėgos kryptis
	Masė
	Ijungimas
	Išjungimas
	Leidžiamas veiksmas
	Draudžiamas veiksmas
	Girdimas spragtelėjimas
	Papildoma įranga ir atsarginės dalys

Elektrinio įrankio paskirtis

Šis prietaisas skirtas žolei ir piktžolėms iki 125 mm aukščio, kurių neįmanoma pasiekti žoliapjovėmis ant ratukų, pjauti.

Prietaisas netinka vejos pakraščiams dailinti, nes jame nėra šiai paskirčiai numatytos įrangos.

Tinkama prietaisui naudoti aplinkos temperatūra yra nuo 0 °C iki 40 °C.

Techniniai duomenys

Žoliapjovė		ART 23 SL	ART 26 SL	ART 2300	ART 23-28
Gaminio numeris		3 600 HA5 0..	3 600 HA5 1..	3 600 HA5 0..	3 600 HA5 0..
Nominali naudojamoji galia	W	280	280	280	280
Tuščiosios eigos sukčių skaičius	min ⁻¹	12500	12500	12500	12500
Pjaunamosios vielutės skersmuo	mm	1,6	1,6	1,6	1,6
Pjovimo skersmuo	cm	23	26	23	23
Vielutės ritės talpa	m	4	4	4	4
Svoris pagal „EPTA-Procedure 01:2014“	kg	1,7	1,8	1,7	1,7
Apsaugos klasė		□/II	□/II	□/II	□/II
Serijos numeris		žr. firminėje lentelėje ant sodo priežiūros įrankio			

Duomenys galioja tik tada, kai nominalioji įtampa [U] 230 V. Jei įtampa kitokia arba jei naudojamas specialus, tam tikrai šaliai gaminamas modelis, šie duomenys gali skirtis.

Informacija apie triukšmą ir vibraciją

Triukšmo emisijos vertės nustatytos pagal EN 50636-2-91.

Pagal A skalę išmatuotas prietaiso triukšmo lygis tipiniu atveju siekia:

	3 600 ...	HA5 0..	HA5 1..	HA5 0..	HA5 0..
Garso slėgio lygis	dB(A)	84	86	84	84
Garso galios lygis	dB(A)	91	92	91	91
Paklaida K	dB	-2	-2	-2	-2

Dirbkite su klausos apsaugos priemonėmis!

Vibracijų bendrosios vertės a_h (trijų krypčių atstojamasis vektorius) ir neapibrėžtis K

nustatytos pagal EN 50636-2-91:

	m/s ²	<2,5	<2,5	<2,5	<2,5
Vibracijų spinduliuotės vertė a_h	m/s ²	= 1,5	= 1,5	= 1,5	= 1,5
Neapibrėžtis K					

Montavimas ir naudojimas

- ▶ Jei apsauginis gaubtas ir kotas sumontuojami, vėliau jų išardyti nebegalima.
- ▶ Neprijunkite sodo priežiūros įrankio prie kištukinio lizdo, kol jis nėra visiškai sumontuotas.
- ▶ Žoliapjovę-trimerį išjungus pjaunamoji vielutė dar kelias sekundes sukasi. Prieš įjungdami žoliapjovę-trimerį iš naujo, palaukite, kol variklis nebesisuks, o pjaunamoji vielutė sustos.
- ▶ Neįjunginėkite prietaiso dažnai, t.y. neįjunkite ir neišjunkite trumpais intervalais.
- ▶ Kai keičiate vielutę ar ritę, nuo ritės gaubtelio nuvalykite žolės likučius.
- ▶ Rekomenduojama naudoti Bosch aprobuotus pjovimo elementus. Naudojant kitokius pjovimo elementus, pjovimo rezultatas gali būti kitoks, nei tikimasi.

Prieš pradėdami naudoti patikrinkite, ar apsauginio gaubto tvirtinamasis varžtas tvirtai laikosi.

Prieš pradėdami naudoti, patikrinkite ar kotas tinkamai sujungtas.

Sodo priežiūros įrankį įjungiant ir išjungiant pjaunamoji vielutė automatiškai ištraukiama ir nupjaunama iki reikiamo ilgio.

Veiksmas	Pav.	Puslapis
Tiekiamas komplektas	1	198
Transportavimo apsaugos nuėmimas	2	198
Vamzdžio sujungimas	3	199
Apsauginio gaubto montavimas	4	199
Ilginamojo laido prijungimas		
Įjungimas arba išjungimas	5	200
Pusiau automatinis pjaunamosios vielutės ištraukimas 8 mm įjungiant ir išjungiant	6	200
Vielutės ritės nuėmimas	7	201
Vielutės ritės montavimas	8	201
Rankinis pjaunamosios vielutės ištraukimas mygtuku	9	202
Techninė priežiūra, valymas ir sandėliavimas	10	202
Papildomos įrangos pasirinkimas	11	203

184 | Lietuviškai

Gedimų nustatymas

Požymiai	Galima priežastis	Pašalinimas
Žoliapjovė neveikia	Nėra tinklo įtamos	Patikrinkite ir įjunkite
	Pažeistas kištukinis lizdas	Naudokitės kitu kištukiniu lizdu
	Pažeistas ilginamasis laidas	Patikrinkite laidą ir, jei pažeistas, pakeiskite
	Suveikė saugiklis	Pakeiskite saugiklį
Žoliapjovė veikia su pertrūkiais	Pažeistas ilginamasis laidas	Patikrinkite laidą ir, jei pažeistas, pakeiskite Kreipkitės į remonto dirbtuves
	Pažeisti vidiniai sodo priežiūros įrankio laidai	Kreipkitės į remonto dirbtuves
Smarkiai sumažėja žoliapjovės-trimerio variklio sukūkių skaičius	Per aukšta žolė	Pjaukite palaipsniui, per kelis kartus
Žoliapjovė-trimeris nepjauna	Per trumpa/nutrūkusi pjaunamoji vielutė	Spausdami mygtuką, rankiniu būdu ištraukite pjaunamąją vielutę (žr. 9 pav.)
	Vielutės ritė tuščia	Vielutės ritės pakeitimas
Vielutė nepailginama	Per trumpa/nutrūkusi pjaunamoji vielutė	Spausdami mygtuką, rankiniu būdu ištraukite pjaunamąją vielutę (žr. 9 pav.)
	Pjaunamoji vielutė susipainiojo ritėje	Patikrinkite vielutės ritę ir, jei reikia, iš naujo ant ritės prisukite pjaunamosios vielutės
	Vielutės ritė tuščia	Vielutės ritės pakeitimas
Pjaunamoji vielutė atgal įtraukiama į ritę	Per trumpa/nutrūkusi pjaunamoji vielutė	Iš naujo susukite vielutės ritę
Pjaunamoji vielutė nuolat trūksta	Pjaunamoji vielutė susipainiojo ritėje	Patikrinkite vielutės ritę ir, jei reikia, iš naujo ant ritės prisukite pjaunamosios vielutės
	Netinkamai naudojama žoliapjovė-trimeris	Pjaukite tik vielutės galu, saugokite, kad nesiliestų prie akmenų, sienų ir kitokių kietų paviršių. Kad pjautumėte visu skersmeniu, pjaunamąją vielutę reguliariai ištraukite.

Klientų aptarnavimo skyrius ir naudotojų konsultavimo tarnybawww.bosch-garden.com

leškant informacijos ir užsakant atsargines dalis būtina nurodyti sodo priežiūros įrankio dešimtženklį numerį, esantį firminėje lentelėje.

Lietuva

Bosch įrankių servisas
 Informacijos tarnyba: (037) 713350
 Įrankių remontas: (037) 713352
 Faksas: (037) 713354
 El. paštas: service-pt@lv.bosch.com

Šalinimas

Nemeskite sodo priežiūros įrankių į buitinių atliekų konteinerius!

Tik ES šalims:

Pagal Europos direktyvą 2012/19/ES dėl elektros ir elektroninės įrangos atliekų ir šios direktyvos perkėlimo į nacionalinę teisę aktus, naudoti nebetinkami elektriniai ir elektroniniai įrankiai turi būti surenkami atskirai ir perdirbami aplinkai nekenksmingu būdu.

Galimi pakeitimai.

تونس

شركة روبرت بوش المحدودة بتونس
7 شارع ابن بطوطة زد. أي. سان جوبان
مقرين الرياض
2014 بن عروس
هاتف: +216 71 427 496/879
فاكس: +216 71 428 621
البريد الإلكتروني: sav.outillage@tn.bosch.com

الإمارات العربية المتحدة

Central Motors & Equipment LLC
البريد: 1984
شارع الوحدة - مبنى السناء
الشارقة
هاتف: +971 6 593 2777
فاكس: +971 6 533 2269
البريد الإلكتروني: powertools@centralsmotors.ae

اليمن

مجموعة أبو الرجال التجارية
شارع سناء الزبيري أمام مبنى البرلمان الجديد
هاتف: +967 1 202010
فاكس: +967 1 279029
البريد الإلكتروني: tech-tools@abualrejal.com

التخلص من العدة الكهربائية

لا ترم أجهزة الحديقة في النفايات المنزلية!

**لدول الاتحاد الأوروبي فقط:**

حسب التوجيه الأوروبي EU/2012/19/ بصدد الأجهزة
الكهربائية والالكترونية القديمة وتطبيقه على الأحكام
المحلية، يجب أن يتم جمع الأجهزة الكهربائية والالكترونية
القديمة الغير صالحة للاستعمال على انفراد ليتم التخلص
منها بطريقة منصفة بالبيئة عن طريق التدوير.

نحتفظ بحق إدخال التعديلات.

الأردن

Roots Arabia - Jordan
شارع ناصر بن جميل
بناية رقم 37 الرابعة
عمّان 11194
هاتف: +962 6 5545778
البريد الإلكتروني: bosch@rootsjordan.com

الكويت

القرين لتجارة السيارات
المنطقة الصناعية شويخ
البريد: 164 - صفت 13002
هاتف: +966 24810844
فاكس: +966 24810879
البريد الإلكتروني: josephkr@aaalmutawa.com

لبنان

Tehini Hana & Co. S. A. R. L.
بريد: 499-90 جديده
دورا بيروت
هاتف: +961 1255211
البريد الإلكتروني: service-pt@tehini-hana.com

المغرب

شركة روبرت بوش المحدودة بالمغرب
53، زنقة الملازم محمد محروض
20300 الدار البيضاء
البريد الإلكتروني: sav.outillage@ma.bosch.com

عمّان

Malatan Trading & Contracting LLC
البريد: 131
سلطنة عمان
هاتف: +968 99886794
البريد الإلكتروني: malatanpowertools@malatan.net

قطر

International Construction Solutions W L L
البريد: 51 الدوحة
قطر
هاتف: +974 40065458
فاكس: +974 4453 8585
البريد الإلكتروني: csd@icsdoha.com

المملكة العربية السعودية

إبراهيم الجفالي وأخوانه للمعدات الفنية
البوادي
شارع المدينة المنورة، كيلو 14
جدة 21431، المملكة العربية السعودية
هاتف: +966 2 667222
فاكس: +966 2 6676308
البريد الإلكتروني: roland@eajb.com.sa

سوريا

شركة الدلال للأدوات الفنية
البريد: 1030
حلب
هاتف: +963 212116083
البريد الإلكتروني: rita.dallal@hotmail.com

البحث عن الأخطاء



الأعراض	السبب المحتمل	الحل
مشدّبة العشب لا تعمل	لا يوجد جهد كهربائي	افحصه وشغله
	مقيس الشبكة الكهربائية تالف	استخدم مقيس آخر
	كبل التمديد تالف	افحص الكبل واستبدله إن كان تالف
	تم إطلاق المصهر	استبدل المصهر
مشدّبة العشب تعمل بتقطع	كبل التمديد تالف	افحص الكبل واستبدله إن كان تالف راجع خدمة الزبائن
	تلف بالكبلات الداخلية بجهاز الحديقة	راجع خدمة الزبائن
إن عدد دوران محرك المشدّبة ينخفض بشكل شديد	العشب أعلى من المسموح	قص على مراحل
إن مشدّبة العشب لا تقص	إن خيط القص قصير جدا/مكسور	أمن التغذية بخيط القص يدويا بالاستعانة بالزر (راجع الصورة 9)
	لليفة الخيط فارغة	استبدل لليفة الخيط
لا يتم تغذية خيط القص	إن خيط القص قصير جدا/مكسور	أمن التغذية بخيط القص يدويا بالاستعانة بالزر (راجع الصورة 9)
	لقد تشابك خيط القص بالليفة	افحص لليفة الخيط، لف خيط القص حولها مرة أخرى عند الضرورة
	لليفة الخيط فارغة	استبدل لليفة الخيط
يتم إعادة سحب خيط القص إلى اللليفة	إن خيط القص قصير جدا/مكسور	لف لليفة الخيط مرة جديدة
خيط القص ينقطع باستمرار	لقد تشابك خيط القص بالليفة	افحص لليفة الخيط، لف خيط القص حولها مرة أخرى عند الضرورة
	تم استخدام مشدّبة العشب بطريقة غير صحيحة	قم بالتشذيب بقمة خيط القص فقط، تجنب ملامسة الحجارة والجران وغيرها من الأغراض الصلبة. قم بتغذية خيط القص بشكل منتظم من أجل استغلال كامل قطر القص.

خدمة الزبائن ومشورة
الاستخدام

www.bosch-garden.com

يرجى ذكر رقم الصنف بالمراتب العشر حسب لائحة طراز جهاز
الحديقة بشكل ضروري عند الاستشارة وعند إرسال طلبيات
قطع الغيار.

الجزائر

سيستال

المنطقة الصناعية اعدادن

بجاية 06000

هاتف: +213 (0) 982 400 991/2

فاكس: +213 (0) 3 420 1569

البريد الإلكتروني: sav@siestal-dz.com

البحرين

حاتم الجفالي للمعدات الفنية

مملكة البحرين

هاتف: +966 126971777-311

فاكس: +973 17704257

البريد الإلكتروني: h.berjas@eajb.com.sa

مصر

يونيمار

رقم 20 مركز الخدمات

التجمع الاول - القاهرة الجديدة - مصر

هاتف: +2 02 224 76091-95 / +2 02 224 78072-73

فاكس: +2 02 224 78075

البريد الإلكتروني: adelzaki@unimaregypt.com

العراق

مجموعة شركات الصهبا للتكنولوجيا

شارع مطار المثنى

بغداد

هاتف: +964 7901906953

هاتف (دبي): +971 43973851

البريد الإلكتروني: bosch@sahbatechnology.com

البيانات الفنية

ART 23-28	ART 2300	ART 26 SL	ART 23 SL	مشدبة العشب
3 600 HA5 0..	3 600 HA5 0..	3 600 HA5 1..	3 600 HA5 0..	رقم الصنف
280	280	280	280	القدرة الاسمية واط
12500	12500	12500	12500	عدد الدوران للاحملي دقيقة ¹ -
1,6	1,6	1,6	1,6	قطر خيط القص مم
23	23	26	23	قطر القص سم
4	4	4	4	سعة لفيفة الخيط متر
1,7	1,7	1,8	1,7	الوزن حسب EPTA-Procedure 01:2014 كغ
II/□	II/□	II/□	II/□	فئة الوقاية
راجع لافتة الطراز على جهاز الحديقة				الرقم المتسلسل
القيم سارية المفعول لجهد اسمي [U] بمقدار 230 فولط. قد تتفاوت هذه القيم عندما يختلف الجهد عن ذلك أو بطرازات خاصة ببلدان معينة.				

معلومات عن الضجيج والاهتزازات

HA5 0..	HA5 0..	HA5 1..	HA5 0..	3 600 ...	قيم انبعاث الضوضاء محتسبة تبعا للمعيار EN 50636-2:91.
84	84	86	84	ديسبيل (A)	يبلغ مستوى ضجيج (نوع A) الجهاز عادة:
91	91	92	91	ديسبيل (A)	مستوى ضغط صوت
=2	=2	=2	=2	ديسبيل	مستوى قدرة صوت
					التفاوت K
					ارتد واقية سمع!
< 2,5	< 2,5	< 2,5	< 2,5	م/ثا ²	تم حساب قيم الاهتزازات الاجمالية a _h (مجموع المتجهات بثلاثة اتجاهات) والتفاوت K حسب EN 50636-2:91:
= 1,5	= 1,5	= 1,5	= 1,5	م/ثا ²	قيمة انبعاث الاهتزاز a _h
					التفاوت K

الصفحة	الصورة	هدف العمل
198	1	نطاق التوريد
198	2	نزع تأمين النقل
199	3	تركيب الانبوب
199	4	تركيب غطاء الوقاية
200	5	وصل كبل التمديد التشغيل والإطفاء
200	6	التغذية بخيط القص بشكل نصف ألي بمقدار 8 مم عند التشغيل والإطفاء
201	7	فك لفيفة الخيط
201	8	تركيب لفيفة الخيط
202	9	التغذية بخيط القص بشكل يدوي بالاستعانة بالزر
202	10	الصيانة، التنظيف والتخزين
203	11	اختبار التوابع

التركيب والتشغيل











- ◀ إن كان قد تم تركيب غطاء الوقاية والساق مع بعضهما البعض، فلا يجوز أن تقوم بفكهما.
- ◀ لا تقوم بوصل جهاز الحديقة بالمقبس إلا بعد أن يكون قد تم تركيبه بشكل كامل.
- ◀ يتابع خيط القص دورانه لعدة ثوان بعد إطفاء مشدبة العشب. انتظر إلى أن يتوقف المحرك/ خيط القص عن الحركة، قبل إعادة تشغيل مشدبة العشب.
- ◀ لا تقوم بالتشغيل بعد الإطفاء بلحظات قليلة.
- ◀ أزل الأعشاب الملتصقة عن غطاء اللفيفة عندما تستبدل الخيط أو اللفيفة.
- ◀ ننصح باستخدام عناصر القص المسموحة من قبل شركة بوش. قد تختلف نتيجة القص عند استخدام غيرها من عناصر القص.
- افحص إحكام ثبات لوب تثبيت غطاء الوقاية قبل الاستخدام.
- افحص سلامة وصل الساق قبل الاستخدام.
- تتم التغذية بخيط القص وقصه على الطول المطلوب بشكل ألي عند تشغيل وإطفاء جهاز الحديقة.

ملاحظة للمنتجات التي لا تباع في GB:

انتبه: يطلب للمحافظة على أمانك أن يتم وصل القابس المركب على جهاز الحديقة بكبل التمديد. ينبغي أن يكون قد تم وقاية قارئة كبل التمديد من رذاذ الماء، وأن تكون مصنوعة من المطاط أو أن تكون مغلفة بالمطاط. ينبغي أن يتم استخدام كبل التمديد بالاتصال مع مخفف للسحب.

الرموز

قد تكون الرموز التالية ذات أهمية من أجل قراءة وفهم تعليمات التشغيل. يرجى حفظ الرموز ومعناها. يساعدك تفسير الرموز بشكل صحيح على استعمال جهاز الحديقة بطريقة أفضل وأكثر أماناً.

الرمز	المعنى
	ارتد قفازات واقية
	اتجاه الحركة
	جهة رد الفعل
	الوزن
	التشغيل
	الإطفاء
	تصرف مسموح
	عمل ممنوع
	صوت مسموع
	التوايح/قطع الغيار

الاستعمال المخصص

لقد خصص الجهاز لقص العشب والأعشاب الضارة التي لا يمكن التوصل إليها بواسطة جزارة العشب إلى حد ارتفاع يبلغ 125 مم.

الجهاز غير مخصص لقص الحواف، لأنه لم يجهز لهذا العمل. يستند الاستعمال المخصص على درجة حرارة محيطية تقع بين 0°C و 40°C.

منتظم على ظهور علامات التلف ويجوز استخدامها فقط إن كانت بحالة سليمة.

إن تلف كبل الشبكة الكهربائية بالجهاز، فلا يجوز أن يتم تصليحه إلا من قبل مركز خدمة وكالة شركة بوش.

استخدم فقط كبلات التمديد المرخصة.

استخدم فقط كبلات وخطوط التمديد أو ملفات الكبلات المطابقة للمعايير EN 61242 أو IEC 61242 أو IEC 60884-2-7.

إن أردت أن تستخدم كبل تمديد لتشغيل الجهاز، فيطلب المحافظة على أقطار النواقل التالية:

- قطر الناقل 1,25 مم² أو 1,5 مم²
- الطول الأقصى 30 م لكبلات التمديد أو 60 م لملفات الكبلات مع مفتاح وقاية من التيار المتخلف

ملاحظة: إن تم استخدام كبل تمديد، توجب أن يمتاز - كما تم وصفه بتعليمات الأمان - بناقل وقائي يتم وصله عبر القابس بالناقل الوقائي بشبكتك الكهربائية للتأريض.

يفضل أن تستشير كهربائي متخصص أو مركز صيانة بوش في حال الشك.

احترس! إن كبلات التمديد المخالفة للأحكام قد تكون خطيرة. يجب أن تكون كبلات التمديد والقوابس والقارنات من النوعية المعزولة ضد الماء والمخصصة للاستعمال الخارجي.



الأمان الكهربائي

◀ اطفئ جهاز الحديقة واسحب قابس الشبكة الكهربائية قبل الضغط على زر الامداد بالخيوط يدويا (راجع الصورة 9)، على أن يتم استخدام هذا الزر فقط عند تشابك خيوط القص.

◀ انتبه! اطفئ جهاز الحديقة قبل إجراء أعمال الصيانة والتنظيف واسحب قابس الشبكة الكهربائية. يطبق ذلك أيضا في حال تلف أو قطع أو التفاف الكبل الكهربائي.

إن جهاز الحديقة معزول عازل واق ولا يحتاج إلى التأريض. يبلغ جهد التشغيل 230 فولت تيار متناوب، 50 هرتز (وأيضا 220 فولت أو 240 فولت للدول الغير تابعة للاتحاد الأوروبي). استخدم فقط كبلات التمديد المرخصة. يعثر على المعلومات بصدد ذلك لدى مركز الوكالة لخدمة الزبائن.

استخدم مفتاح للوقاية من التيار المتخلف (RCD) FI بتيار متخلف يبلغ 30 ميلي أمبير لزيادة الأمان. ينبغي أن يُفحص مفتاح الوقاية هذا قبل كل استعمال.

حافظ على إبعاد كبل الشبكة الكهربائية وكبل التمديد عن الأجزاء المتحركة وتجنب أي تلف بالكبلات لكي تتجنب التلامس مع الأجزاء المكهربة.

ينبغي أن تكون وصلات الكبلات (كبل الشبكة الكهربائية والمقابس) جافة ولا يجب أن تكون موضوعة على الأرض.

يجب أن يتم فحص كبلات الشبكة الكهربائية وكبلات التمديد بشكل

◀ اسمح بتصليح مشدبة العشب من قبل ورشة خدمة الوكالة فقط. احرص دائما أن تكون شقوق التهوية خالية من بقايا الأعشاب.

◀ احم نفسك من الإصابات من قبل السكين المركبة التي تقوم بقص الخيوط بالطول الصحيح. اقل المشدبة بعد الملئ/التغذية بالخيوط دائما إلى وضعية العمل الأفقية قبل أن تقوم بتشغيلها. اطفئ جهاز الحديقة واسحب قابس الشبكة الكهربائية من المقبس:

- دائما عندما تترك جهاز الحديقة بلا مراقبة

- قبل استبدال الليفة

- إن كان الكبل قد تشابك

- قبل التنظيف أو إن كانت هناك أعمال ستتم على مشدبة العشب

◀ اسحب قابس الشبكة الكهربائية بعد إجراء العمل وافحص جهاز الحديقة على معالم التلف.

◀ احتفظ بجهاز الحديقة بمكان آمن وجاف وبعيدا عن منال الأطفال. لا تترك أية أغراض أخرى على جهاز الحديقة.

◀ استبدل الأجزاء المستهلكة أو التالفة على سبيل الاحتياط.

◀ احرص على كون الأجزاء المستبدلة صنع بوش.

◀ لا تقوم بتشغيل جهاز الحديقة أبدا دون أن يكون قد تم تركيب القطع التابعة له.

- ◀ احرص على الوقوف بثبات وحافظ دائما على توازنك. لا تزيد العبء على نفسك.
- ◀ لا تستخدم مشدّبة العشب أبدا أثناء تواجد الأشخاص ولا سيما الأطفال أو الحيوانات المنزلية على مقربة مباشرة.
- ◀ إن المستخدم أو المستعمل هو الذي يحمل مسؤولية الحوادث أو الإصابات التي تصيب الأشخاص الآخرين أو ممتلكاتهم.
- ◀ انتظر إلى أن يتوقف خيط القص الدوار عن الحركة بشكل كامل قبل أن تلمسه. يتابع خيط القص دورانه بعد الإطفاء وقد يحدث الإصابات.
- ◀ اشتغل أثناء ضوء النهار فقط أو بالإضاءة الاصطناعية الجيدة.
- ◀ لا تشتغل بواسطة مشدّبة العشب إن كانت ظروف الطقس رديئة ولا سيما عند بدء العواصف.
- ◀ يقلل استخدام المشدّبة بالأعشاب المبتلة من قدرة أدائها.
- ◀ اطفئ مشدّبة العشب عندما تقوم بنقلها من وإلى مكان الاستخدام.
- ◀ لا تقوم بتشغيل مشدّبة العشب إلا بعد أن تكون قد أبعدت يديك وقدميك عن خيط القص بمسافة كافية.
- ◀ **احترس! لا تلمس خيط القص الدوار.**
- ◀ لا تقترب بقدميك وبيديك من من خيط القص الدوار.
- ◀ لا تستخدم عناصر القص المعدنية أبدا مع هذه المشدّبة.
- ◀ افحص وصن المشدّبة بشكل منتظم.
- ◀ لا تستخدم جهاز الحديقة أبدا إن تواجد الأشخاص الآخرين ولا سيما الأطفال أو الحيوانات المنزلية على مقربة مباشرة.
- ◀ لا تستخدم المشدّبة أبدا إن كانت تجهيزات الوقاية أو الأغشية تالفة أو إن لم يتم تركيبها بالشكل الصحيح.
- ◀ افحص كبل الامداد بالكهرباء أو كبل التمديد قبل الاستخدام على معالم التلف أو الاستهلاك. إن تم إتلاف الكبل أثناء الاستخدام، توجب سحب قابس الشبكة الكهربائية من المقبس فورا. لا تلمس الكبل قبل سحب القابس من المقبس. لا تقوم بتشغيل مشدّبة العشب إن كان الكبل تالف أو مستهلك.
- ◀ افحص جهاز الحديقة قبل استخدامه وبعد إصابته بطريقة ما على معالم الاستهلاك أو التلف وسلمه للتصليح إن تطلب الأمر ذلك.
- ◀ لا تستخدم جهاز الحديقة إن كنت مرهقا أو مريضا أو إن كنت تحت تأثير الكحول أو المخدرات أو الأدوية.
- ◀ ارتد بنطال طويل وثقيل، وأحذية متينة وقفازات. لا ترتد الثياب الفضفاضة، الحلى، بنطال قصير، صندل مفتوح ولا تعمل عاري القدمين. اربط الشعر الطويل فوق الكتف لتجنب تشابكه بالأجزاء المتحركة.
- ◀ **ارتد نظارات واقية وواقية سمع عندما تدير جهاز الحديقة.**

لا تستعمل مشدبة العشب
أثناء هطول الأمطار ولا تترك
مشدبة العشب في الخارج
أثناء هطول الأمطار.

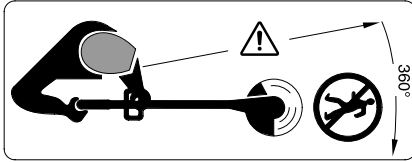

احرص على عدم إصابة الأشخاص
المتواجدين على مقربة من المكان
من خلال الأشياء المقذوفة.
حافظ على إبقاء الأشخاص على بعد
آمن عن جهاز الحديقة إن كانوا
واقفين على مقربة منه.

التشغيل

- ◀ لا تسمح للأطفال أو للأشخاص
الغير مطلعين على هذه التعليمات
أبداً أن يستعملوا جهاز الحديقة.
قد تحد الأحكام الوطنية من عمر
المستخدم. احتفظ بجهاز الحديقة
بعيدا عن متناول الأطفال عندما
لا يتم استخدامه.
- ◀ لم يخصص جهاز الحديقة
للاستعمال من قبل الأشخاص (بما
فيهم الأطفال) ذوي المقدرات
الجسدية أو الحسية أو العقلية
المحدودة و/أو المعلومات
الناقصة، إلا إذا تم مراقبتهم من
قبل شخص مسؤول عن أمانهم
أو إذا تم تزويدهم بالمعلومات
عن كيفية استخدام جهاز الحديقة
من قبل هذا الشخص.
ينبغي مراقبة الأطفال لضمان
عدم لعبهم بجهاز الحديقة.

عربي

تعليمات الأمان

انتبه! اقرأ التعليمات التالية
بإمعان. تمرّس على استخدام
عناصر الاستخدام وعلى
الاستعمال المخصص لجهاز
الحديقة. يرجى الاحتفاظ بتعليمات
التشغيل هذه بـمكان آمن للرجوع
إليها في المستقبل.

شرح صور الرموز

ملاحظة خطر عامة.



اقرأ تعليمات التشغيل هذه.



احرص على عدم إصابة
الأشخاص المتواجدين على
مقربة من المكان من خلال
الأشياء المقذوفة.



حافظ على إبقاء الأشخاص
على بعد آمن عن جهاز
الحديقة إن كانوا واقفين
على مقربة منه.



اطفئ مشدبة العشب
واسحب قابس الشبكة
الكهربائية من المقبس قبل
ضبط أو تنظيف الجهاز، أو
إن تشابك الكبل أو إن كنت
ستترك مشدبة العشب دون مراقبة
حتى لو كان ذلك لوقت قصير فقط.
حافظ على إبعاد الكبل الكهربائي
عن خيط القص.



ارتدِ واقية سمع ونظارات



واقية.

جستجوی خطا



ایرادها	دلیل ممکن	راه حل
چمن زن کار نمی کند	دستگاه به برق وصل نیست	کنترل کنید و وصل کنید
	پریز برق خراب است	از پریز دیگر استفاده کنید
	کابل رابط آسیب دیده است	کابل را کنترل کنید و در صورت آسیب دیدگی تعویض کنید
	فیوز پریده است	فیوز را عوض کنید
چمن زن با توقف کار می کند	کابل رابط آسیب دیده است	کابل را کنترل کنید و در صورت آسیب دیدگی تعویض کنید
	اتصال درونی کابل‌های ابزار باغبانی معیوب است	به نمایندگی مراجعه کنید
تعداد دور (سرعت) موتور چمن زن بسیار کم است	چمن خیلی بلند است	طبقه طبقه ببرید
چمن زن نمی برد	نخ برش خیلی کوتاه/ پاره شده است	اضافه کردن نخ برش به کمک دکمه به طور دستی (رجوع شود به تصویر 9)
	فرقره خالی است	فرقره را عوض کنید
نخ برش بیرون نمی آید	نخ برش خیلی کوتاه/ پاره شده است	اضافه کردن نخ برش به کمک دکمه به طور دستی (رجوع شود به تصویر 9)
	نخ برش در فرقره گیر کرده است	فرقره را کنترل و در صورت لزوم نخ برش را دور فرقره بپیچانید
	فرقره خالی است	فرقره را عوض کنید
نخ برش در فرقره جمع می شود	نخ برش خیلی کوتاه/ پاره شده است	فرقره نخ را از نو نخ کنید
نخ برش پاره می شود	نخ برش در فرقره گیر کرده است	فرقره را کنترل و در صورت لزوم نخ برش را دور فرقره بپیچانید
	کاربری نادرست با چمن زن	تنها با نوک نخ برش ببرید؛ از تماس با سنگ، دیوار و سایر اجسام سفت خودداری کنید. نخ برش را مرتب پر کنید تا قطر کامل برش حاصل گردد.

از رده خارج کردن دستگاه

ابزارهای باغبانی را داخل زباله دان خانگی نیاندازید!



فقط برای کشورهای عضو اتحادیه اروپا:

طبق آئین نامه و دستورالعمل اروپائی 2012/19/EU در باره ی دستگاههای کهنه الکتریکی و الکترونیکی و تبدیل آن به حق ملی، باید ابزارهای برقی قابل استفاده را جداگانه جمع آوری کرد و نسبت به بازیافت مناسب با محیط زیست اقدام بعمل آورد.

حق هرگونه تغییری محفوظ است.

خدمات پس از فروش و مشاوره

با مشتریان





www.bosch-garden.com

برای هرگونه سؤال و یا سفارش ابزار یدکی و متعلقات، حتماً شماره فنی ده رقمی کالا را مطابق برجسب روی ابزار باغبانی اطلاع دهید.

ایران

روبرت بوش - ایران
میدان ونک، خیابان خدایمی
تقاطع آفتاب، پلاک 3، برج مادیران، طبقه 3
تهران 1994834571
تلفن: 98 21 86092057

مشخصات فنی

ART 23-28	ART 2300	ART 26 SL	ART 23 SL	چمن زن	
3 600 HA5 0..	3 600 HA5 0..	3 600 HA5 1..	3 600 HA5 0..	شماره فنی	
280	280	280	280	W	ورودی نامی
12500	12500	12500	12500	min ⁻¹	سرعت در حالت آزاد
1,6	1,6	1,6	1,6	mm	قطر نخ برش
23	23	26	23	cm	قطر برش
4	4	4	4	m	ظرفیت قرقره نخ
1,7	1,7	1,8	1,7	kg	وزن مطابق استاندارد EPTA-Procedure 01:2014
 / II	 / II	 / II	 / II		کلاس ایمنی

رجوع کنید به برجسب روی ابزار باغبانی

شماره سری

این اطلاعات برای ولتاژ نامی [U] 230V ولت می باشند و در صورت تغییر ولتاژ و یا در کشورهای دیگر می توانند تغییر کنند.

اطلاعات مربوط به صدا و ارتعاش

HA5 0..	HA5 0..	HA5 1..	HA5 0..	3 600 ...	میزان سطح سر و صدا طبق EN 50636-2:91 محاسبه می شود.
					سطح ارتعاش صوتی اندازه گیری شده بر حسب a برای ابزار معمولاً برابر است با:
84	84	86	84	dB(A)	سطح فشار صوتی
91	91	92	91	dB(A)	سطح توان صوتی
=2	=2	=2	=2	dB	ضریب خطا (عدم قطعیت) K
					از گوشی ایمنی استفاده کنید!
					میزان کل ارتعاشات a _h (جمع بردارهای سه جهت) و ضریب خطا K بر مبنای استاندارد EN 50636-2:91 محاسبه می شوند:
< 2,5	< 2,5	< 2,5	< 2,5	m/s ²	میزان کل ارتعاشات a _h
= 1,5	= 1,5	= 1,5	= 1,5	m/s ²	ضریب خطا K

نوع عملکرد	تصویر	صفحه
محتویات ارسالی		198
باز کردن ایمنی حمل و نقل		198
لوله را جمع کنید		199
نصب قاب محافظ		199
کابل اتصال را وصل کنید نحوه روشن و خاموش کردن		200
اضافه کردن نیمه خودکار نخ برش به مقدار 8 میلیمتر هنگام خاموش و روشن کردن		200
برداشتن قرقره ی نخ		201
نصب قرقره ی نخ		201
اضافه کردن نخ برش به کمک دکمه به طور دستی		202
سرویس، تمیز کردن و نگهداری		202
نحوه انتخاب متعلقات		203

نحوه نصب و کاربرد

- ◀ چنانچه طوقه ی محافظ و شافت به هم متصل هستند، نباید آنها را دیگر نصب کرد.
 - ◀ ابزار باغبانی را قبل از نصب کامل به پریش وصل نکنید.
 - ◀ پس از خاموش شدن اره چمن زن، نخ برش آن چند ثانیه در حرکت می ماند. قبل از روشن کردن دوباره چمن زن، صبر کنید تا موتور/نخ برش کاملاً بایستد.
 - ◀ پشت سر هم خاموش و روشن نکنید.
 - ◀ علف های چسبیده را از درپوش قرقره هنگام تعویض نخ یا قرقره بردارید.
 - ◀ استفاده از قطعات برنده بوش توصیه می شود. در صورت استفاده از سایر قطعات برنده ممکن است نتیجه دلخواه بدست نیاید.
- قبل از کاربری از محکم بودن پیچ اتصال طوقه ی محافظ مطمئن شوید.
- قبل از کاربری اتصال صحیح شافت را کنترل کنید.
- نخ برش هنگام خاموش و روشن کردن ابزار باغبانی به طور خودکار اضافه و به اندازه طول بریده می شود.

رابط بایستی در مقابل پاشیدن آب مصون باشد، از جنس لاستیک باشد یا روکش لاستیکی داشته باشد. کابل رابط باید با یک مهره مهر کشش بکار برده شود.

علامت ها

علامتهای ذیل برای خواندن و فهم دفترچه راهنما مهم می باشند. لطفا این علائم و معانی آنها را به خاطر بسپارید. فهم درست این علائم به شما جهت استفاده ی درست و ایمن از ابزار باغبانی کمک می کند.

معنی	علامت
از دستکش ایمنی استفاده کنید	
مسیر یا جهت حرکت	
مسیر یا جهت عکس العمل	
وزن	
روشن کردن	
خاموش کردن	
کاربری مجاز	
عملکرد ممنوع و غیر مجاز	
سر و صدای قابل شنیدن	CLICK!
متعلقات/قطعات یدکی	

موارد استفاده از دستگاه

دستگاه جهت برش چمن و علف هرزه تا ارتفاع 125 میلیمتر که قابل دسترسی با یک چمن زن نم ی باشد، در نظر گرفته شده است.

ابزار برای برش لبه ها مناسب نیست، چون برای این منظور تجهیز نشده است.

استفاده از دستگاه طبق دستورات در یک محیط با یک دمای بین 0°C و 40°C میسر است.

در صورت معیوب بودن کابل برق و کابل رابط باید آنرا فقط توسط تعمیرگاه های مجاز و خدمات پس از فروش ابزارآلات برقی بوش تعمیر کرد.

تنها از کابل رابط مجاز استفاده کنید.

از کابلهای برق یا رابط یا قرقره کابل مطابق با استانداردهای EN 61242 / IEC 61242 یا IEC 60884-2-7 استفاده کنید.

چنانچه هنگام کار با دستگاه از یک کابل رابط استفاده می کنید، کابلهای با قطر زیر لازم هستند:
- قطر 1,25 میلیمتر² یا 1,5 میلیمتر²
- بیشترین طول 30 متر برای کابل رابط یا 60 متر برای قرقره کابل دارای کلید حفاظت جریان خطا

تذکر: در صورت استفاده از کابل رابط بایستی کابل همانطور که در دستورات ایمنی ذکر شد، دارای محافظ ارت باشد که از طریق دوشاخه به محافظ ارت سیستم الکتریکی شما متصل است.

در موارد مشکوک به یک متخصص برقی یا نمایندگی مجاز بوش در نزدیکی خود مراجعه کنید.

احتیاط: کابل رابط غیر استاندارد ممکن است خطر ساز باشد. کابل رابط،

دوشاخه و مادگی بایستی ضد آب و مناسب با محیط بیرون باشند.

تذکر برای محصولات که در انگلیس فروخته نمی شوند:

توجه: برای ایمنی شما لازم است که دوشاخه روی ابزار باغبانی به کابل رابط وصل باشد. اتصال کابل

دکمه اضافه کردن به طور دستی نخ را فعال کنید (رجوع کنید به تصویر 9). این دکمه را بایستی تنها در صورت گیر کردن نخ برش بکار برد.

توجه! ابزار باغبانی را قبل از سرویس یا تمیز کاری خاموش کنید و دوشاخه آنرا از شبکه برق بیرون بکشید. همین کار را در صورت بریدگی، آسیب دیدگی یا کلافه شدن کابل دستگاه انجام دهید.

ابزار باغبانی جهت ایمنی شما عایق است و نیاز به ارت ندارد. ولتاژ مورد نیاز برابر است با 230 V AC, 50 Hz (برای کشورهای غیر اتحادیه اروپا 220 V یا 240 V) تنها از کابل رابط مجاز استفاده کنید. اطلاعات مربوط را از نمایندگی مجاز بوش (خدمات پس از فروش) کسب کنید.

جهت افزایش ایمنی از یک کلید FI (RCD) با جریان خطای حداکثر 30 میلی آمپر استفاده شود. این کلید FI بایستی قبل از هر بار کار کنترل شود.

کابل برق یا کابل رابط را از تمام قسمتهای متحرک دور نگهدارید و از هر گونه آسیب دیدگی کابل جلوگیری کنید تا تماسی با قسمتهای حامل جریان برقرار نشود.

اتصالات کابل (پریز و دوشاخه) بایستی خشک باشند و روی زمین قرار نگیرند.

کابل برق و کابل رابط باید مرتب از لحاظ داشتن عیب و نقص کنترل و تنها در صورت بی عیب بودن بکار برده شود.

◀ چمن زن را فقط نزد تعمیرگاه های مجاز و خدمات پس از فروش تعمیر کنید.

◀ همواره مطمئن شوید که شیارهای تهویه از از پسمانده های چمن خالی باشد.

◀ خود را در برابر جراحات ممکن از طریق تیغه ای که نخ را از درازا میبرد، مصون بدارید. چمن زن را پس از پر کردن با نخ، همواره قبل از روشن کردن در وضعیت افقی قرار دهید.

◀ ابزار باغبانی را خاموش کنید و دوشاخه آنرا از پریز بیرون بکشید:

- هر وقت ابزار باغبانی را بدون نظارت می گذارید
- قبل از تعویض قرقره
- در صورت کلافه شدن کابل
- قبل از تمیز کاری یا هنگام کار روی چمن زن

◀ پس از انجام کار، دوشاخه را از پریز بیرون بکشید و ابزار باغبانی را از لحاظ آسیب دیدگی کنترل کنید.

◀ ابزار باغبانی را در یک جای خشک، امن و دور از دسترس کودکان نگهداری کنید. هیچ جسمی را روی ابزار باغبانی قرار ندهید.

◀ قطعات کهنه یا آسیب دیده را جهت اطمینان تعویض کنید.

◀ مطمئن شوید که قطعات تعویضی از شرکت بوش باشند.

◀ **ابزار باغبانی را هرگز بدون نصب قسمتهای مربوط بکار نبرید.**

ایمنی الکتریکی

◀ **ابزار باغبانی را خاموش کنید و دوشاخه را بکشید، قبل از اینکه**

- ◀ چمن زن را در صورت وجود آسیب دیدگی روی روکش ها یا بدون تجهیزات ایمنی و یا عدم نصب صحیح این متعلقات بکار نبرید.
- ◀ کابل برق یا کابل رابط را قبل از استفاده از لحاظ آسیب دیدگی یا کهنگی کنترل کنید. در صورت آسیب دیدگی کابل برق در حین کار، دوشاخه را فوراً از پریز بیرون بکشید. قبل از بیرون کشیدن کابل، به آن دست نزنید. چمن زن را در صورت آسیب دیدگی یا فرسودگی کابل بکار نبرید.
- ◀ ابزار باغبانی را قبل از استفاده یا بعد از ضربه دیدگی، فرسودگی یا آسیب دیدگی بررسی کنید و در صورت لزوم آن را به تعمیر کار بسپارید.
- ◀ اگر خسته یا بیمار هستید یا تحت تأثیر مواد مخدر، دارو یا الکل قرار دارید، از ابزار باغبانی استفاده نکنید.
- ◀ از شلوار بلند و سنگین، دستکشها و کفشهای محکم استفاده کنید. از پوشیدن لباس گشاد، حمل زینت آلات، شلوار کوتاه، صندل خودداری کنید و پا برهنه کار نکنید. موهای بلندتر از شانه ها را ببندید، تا از پیچیده شدن مو در قسمتهای متحرک جلوگیری کنید.
- ◀ **همواره هنگام کار با ابزار باغبانی، از عینک و گوشی ایمنی استفاده کنید.**
- ◀ تعادل و جایگاه خود را همیشه حفظ کنید. خودتان را زیاد خسته نکنید.
- ◀ هرگز از چمن زن در صورت بودن اشخاص، بخصوص کودکان یا حیوانات در نزدیکی خود استفاده نکنید.
- ◀ کاربر در برابر حوادث یا خسارات روی اشخاص یا املاک مسؤول می باشد.
- ◀ قبل از تماس با نخ برش در حال چرخش، بگذارید به طور کامل بایستد. تیغه پس از خاموش شدن برای مدتی در حرکت می ماند و می تواند باعث ایجاد جراحات شود.
- ◀ فقط در روز روشن یا زیر نور مناسب چراغ کار کنید.
- ◀ در صورت بد بودن هوا بخصوص هنگام رعد و برق با چمن زن کار نکنید.
- ◀ استفاده از چمن زن در چمن مرطوب، توان کار را کاهش می دهد.
- ◀ چمن زن را را هنگام حمل و نقل خاموش کنید.
- ◀ تنها وقتی چمن زن را روشن کنید که دستان و پاهای شما به اندازه کافی از تیغه در حال چرخش دور باشند.
- ◀ **احتیاط - به نخ برش در حال چرخش دست نزنید.**
- ◀ با دستها و پاها نزدیک تیغه در حال چرخش نشوید.
- ◀ از اجزاء برش فلزی برای این چمن زن استفاده نکنید.
- ◀ چمن زن را منظم کنترل و سرویس کنید.

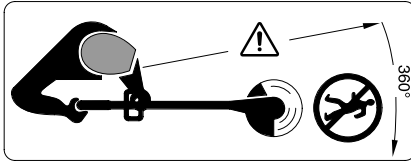

توجه کنید که اشخاص که نزدیکی شما بوسیله اجسام خارجی پرتاب شده زخمی نشوند.
اشخاص نزدیک خود را در فاصله ایمن از ابزار باغبانی نگهدارید.

کاربری

- ◀ هرگز به کودکان یا سایر افراد نا آشنا اجازه استفاده از ابزار باغبانی را ندهید. مقررات مربوط به هر کشور می توانند سن کاربر را محدود کنند. چنانچه از ابزار باغبانی استفاده نمی کنید، آن را دور از دسترس کودکان نگهدارید.
- ◀ کودکان و سایر افراد دارای کاستیهای روحی و جسمی یا بدون تجربه یا آشنایی که نمی توانند ابزار باغبانی را با اطمینان بکار برند، نباید از ابزار برقی بدون نظارت یا توجیه روش کاربری بوسیله یک فرد مسؤول استفاده کنند.
- کودکان باید زیر نظر باشند تا اطمینان حاصل شود که آنها با ابزار برقی بازی نمی کنند.
- ◀ هرگز از ابزار باغبانی در صورت بودن اشخاص بخصوص کودکان یا حیوانات در نزدیکی شما استفاده نکنید.

فارسی

راهنمائی های ایمنی توجه! همه دستورات ایمنی را به دقت بخوانید. خود را با قسمتهای کاربری و نحوه استفاده از ابزار باغبانی آشنا کنید. لطفا دفترچه راهنما را برای آینده خوب نگهداری کنید.

توضیح علائم

- هشدارهای عمومی.
- دفترچه ی راهنما را تا انتها بخوانید.
- توجه کنید که اشخاص در نزدیکی شما بوسیله اجسام خارجی پرتاب شده زخمی نشوند.
- اشخاص نزدیک خود را در فاصله ایمن از ابزار باغبانی نگهدارید.
- قبل از انجام تنظیمات دستگاه، تمیز کردن، موقع گیر کردن، پاره شدن یا آسیب دیدن کابل دستگاه و یا حتی قرار دادن اره چمن زن بدون نظارت برای مدت کوتاه، آن را خاموش کنید و دوشاخه را از پریز درآورید. **کابل را از نخ برش دستگاه دور نگهدارید.**
- از عینک و گوشی ایمنی استفاده کنید.
- با دستگاه زیر باران کار نکنید و آن را زیر باران رها نکنید.



1

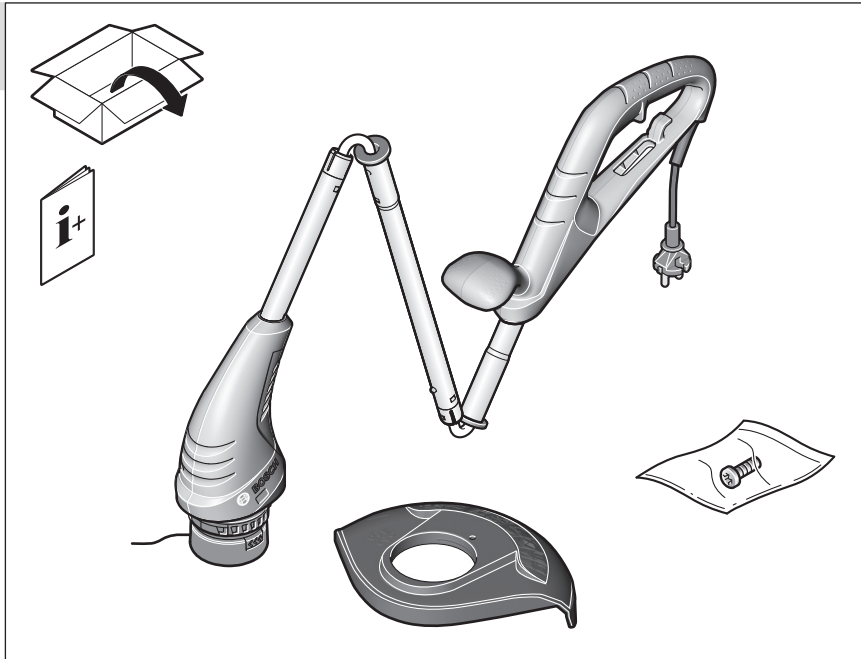
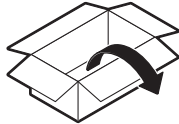

2

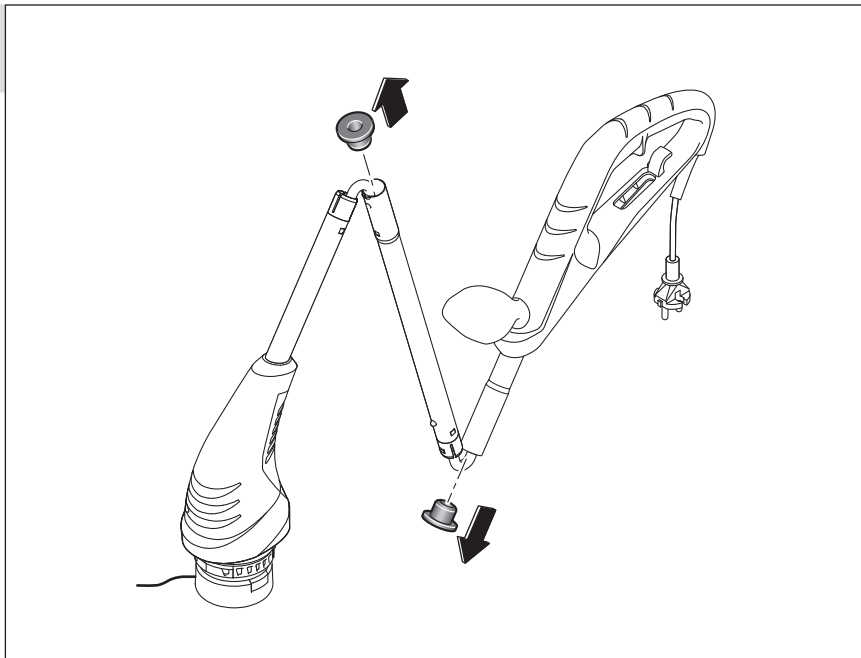

3

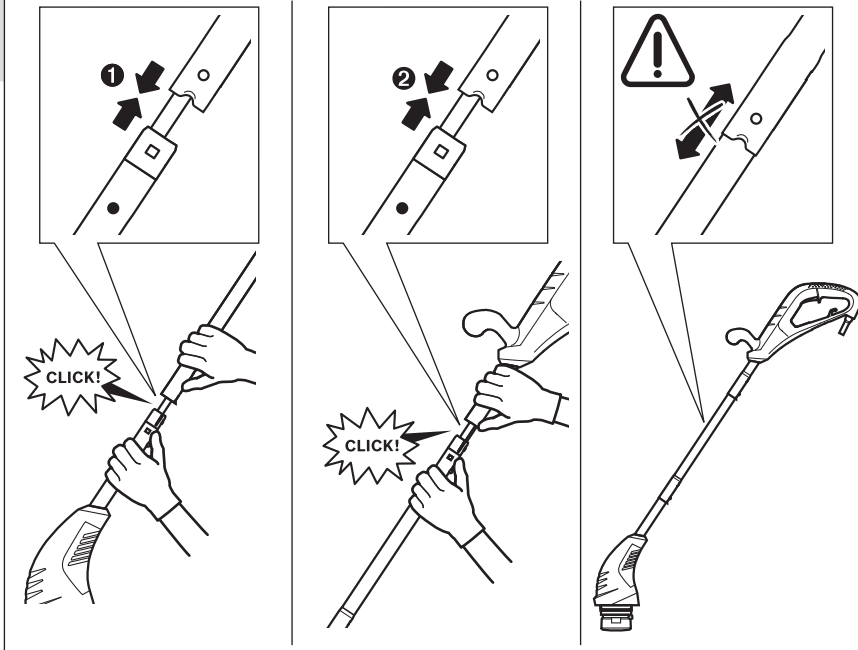

4

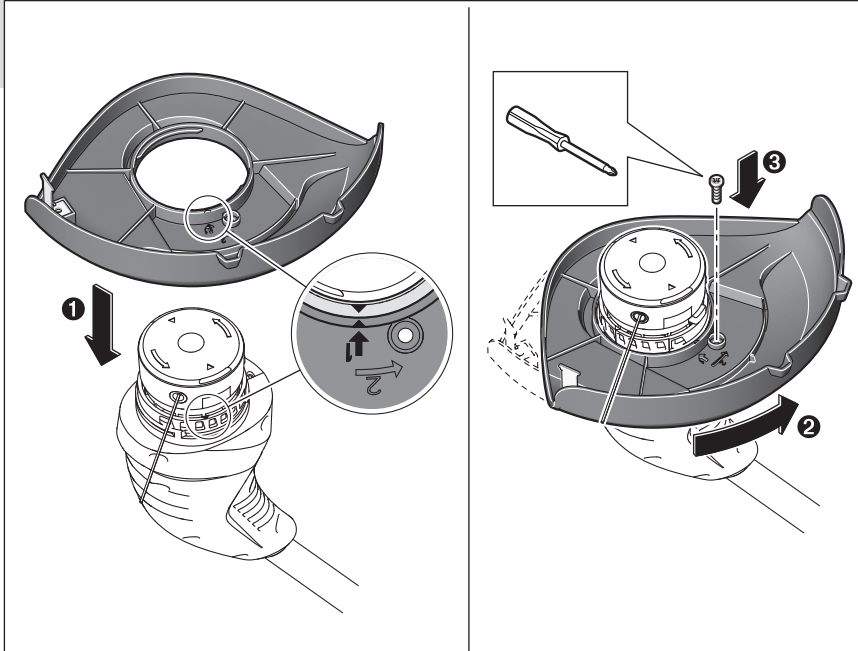



5

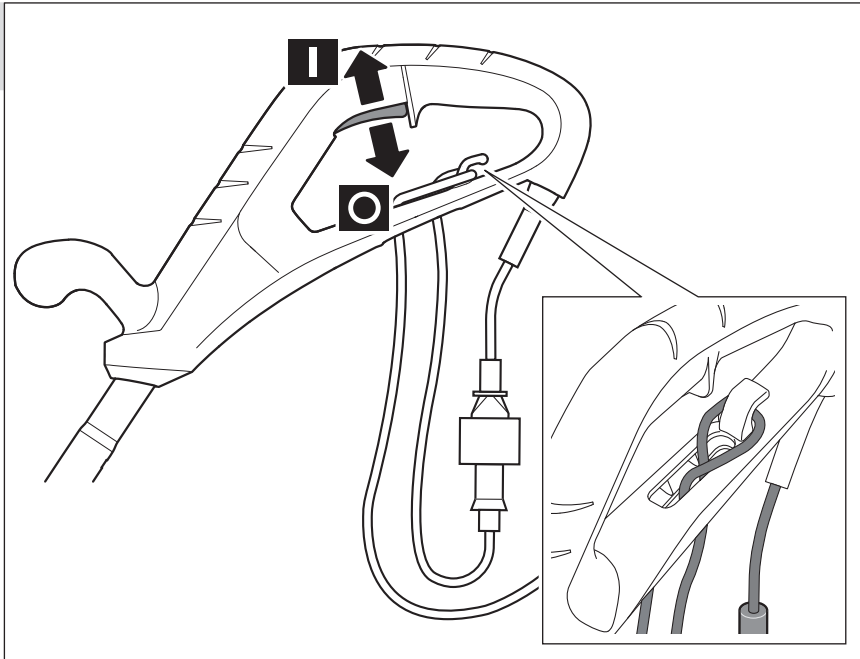

6

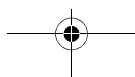
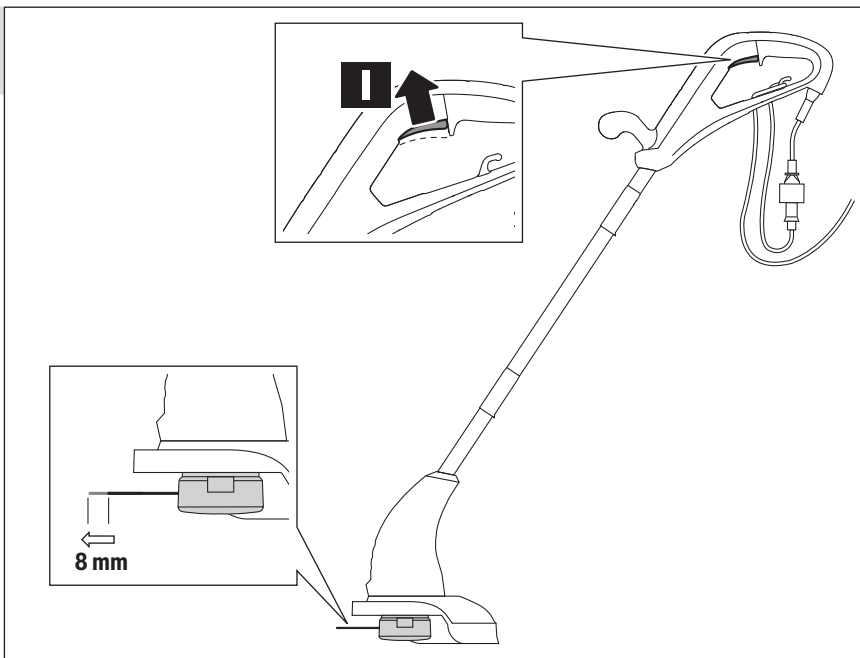

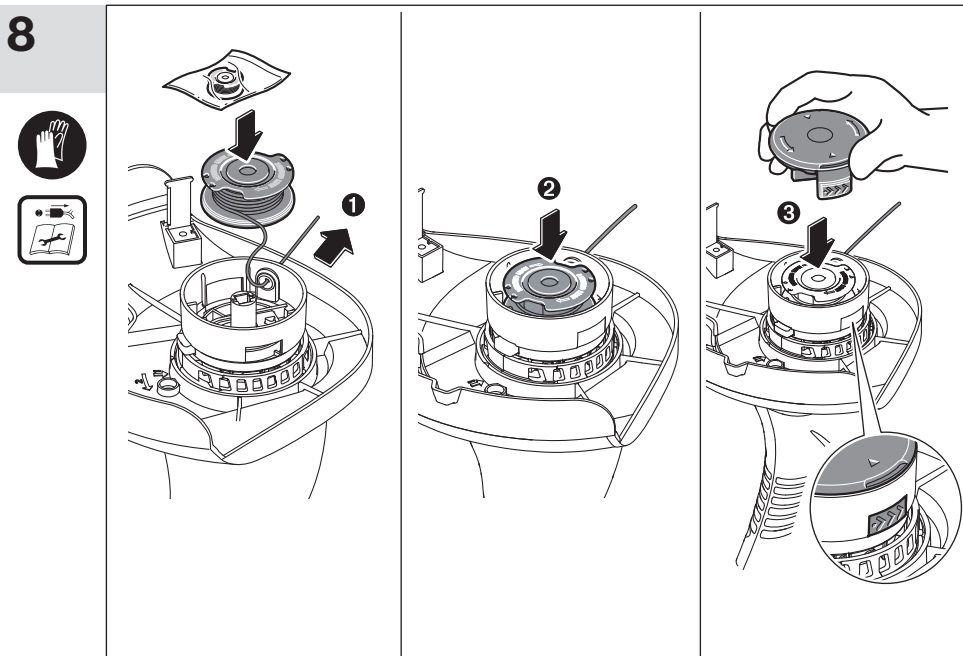
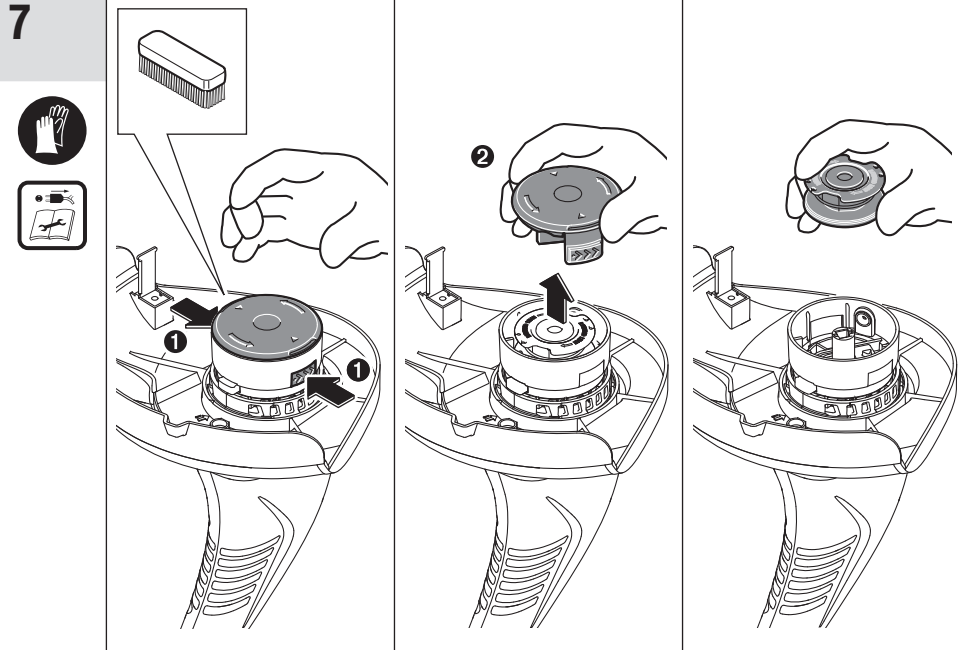



9

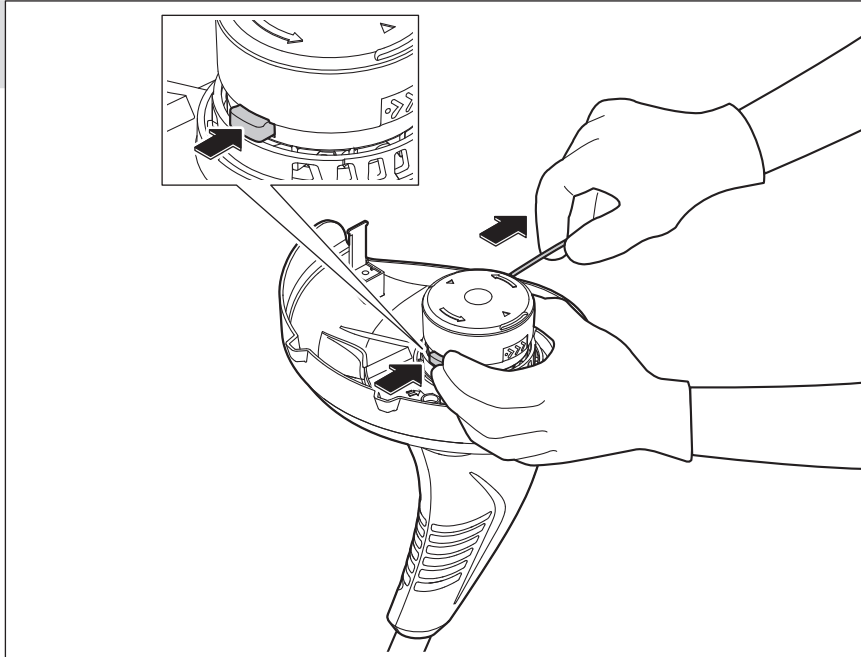

10

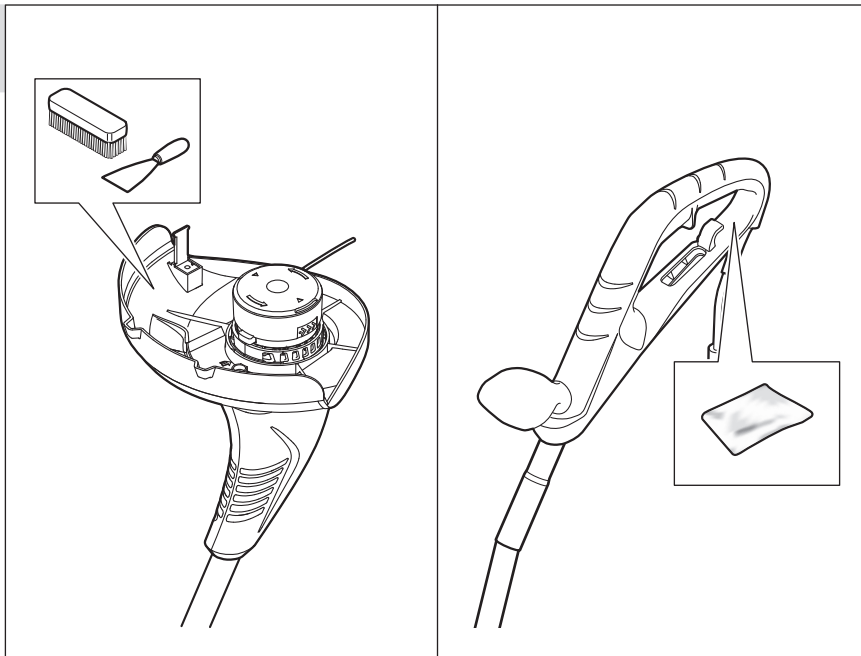

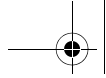

11

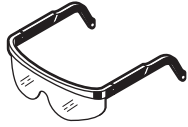

F 016 800 178

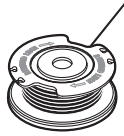

F 016 800 385



F 016 800 462

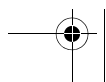
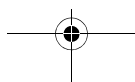
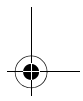
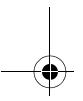
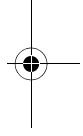
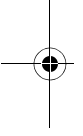

I		CE
de	EU-Konformitätserklärung Trimmer Sachnummer	Wir erklären in alleiniger Verantwortung, dass die genannten Produkte allen einschlägigen Bestimmungen der nachfolgend aufgeführten Richtlinien und Verordnungen entsprechen und mit folgenden Normen übereinstimmen.
en	EU Declaration of Conformity Trimmer Article number	We declare under our sole responsibility that the stated products comply with all applicable provisions of the directives and regulations listed below and are in conformity with the following standards.
fr	Déclaration de conformité UE Coupe-bordure N° d'article	Nous déclarons sous notre propre responsabilité que les produits décrits sont en conformité avec les directives, règlements normatifs et normes énumérés ci-dessous.
es	Declaración de conformidad UE Cortabordes N° de artículo	Declaramos bajo nuestra exclusiva responsabilidad, que los productos nombrados cumplen con todas las disposiciones correspondientes de las Directivas y los Reglamentos mencionados a continuación y están en conformidad con las siguientes normas.
pt	Declaração de Conformidade UE Aparador de relva N.º do produto	Declaramos sob nossa exclusiva responsabilidade que os produtos mencionados cumprem todas as disposições e os regulamentos indicados e estão em conformidade com as seguintes normas.
it	Dichiarazione di conformità UE Tosaerba Codice prodotto	Dichiariamo sotto la nostra piena responsabilità che i prodotti indicati sono conformi a tutte le disposizioni pertinenti delle Direttive e dei Regolamenti elencati di seguito, nonché alle seguenti Normative.
nl	EU-conformiteitsverklaring Gazontrimmer Productnummer	Wij verklaren op eigen verantwoordelijkheid dat de genoemde producten voldoen aan alle desbetreffende bepalingen van de hierna genoemde richtlijnen en verordeningen en overeenstemmen met de volgende normen.
da	EU-overensstemmelseserklæring Græstrimmer Typenummer	Vi erklærer som eneansvarlige, at det beskrevne produkt er i overensstemmelse med alle gældende bestemmelser i følgende direktiver og forordninger og opfylder følgende standarder.
sv	EU-konformitetsförklaring Grästrimmer Produktnummer	Vi förklarar under eget ansvar att de nämnda produkterna uppfyller kraven i alla gällande bestämmelser i de nedan angivna direktiven och förordningarnas och att de stämmer överens med följande normer.
no	EU-samsvarserklæring Gresstrimmer Produktnummer	Vi erklærer under eneansvar at de nevnte produktene er i overensstemmelse med alle relevante bestemmelser i direktivene og forordningene nedenfor og med følgende standarder.
fi	EU-vaatimustenmukaisuusvakuutus Viimeistelyleikkuri Tuotenumero	Vakuutamme täten, että mainitut tuotteet vastaavat kaikkia seuraavien direktiivien ja asetusten asiaankuuluvia vaatimuksia ja ovat seuraavien standardien vaatimusten mukaisia.
el	Δήλωση πιστότητας ΕΕ Χλοοκοπτικό Αριθμός ευρετηρίου	Δηλώνουμε με αποκλειστική μας ευθύνη, ότι τα αναφερόμενα προϊόντα αντιστοιχούν σε όλες τις σχετικές διατάξεις των πιο κάτω αναφερόμενων οδηγιών και κανονισμών και ταυτίζονται με τα ακόλουθα πρότυπα.
tr	AB Uygunluk beyanı Misinalı çim biçme makinesi Ürün kodu	Tek sorumlu olarak, tanımlanan ürünün aşağıdaki yönetmelik ve direktiflerin geçerli bütün hükümlerine ve aşağıdaki standartlara uygun olduğunu beyan ederiz.
pl	Deklaracja zgodności UE Podkaszarka Numer katalogowy	Oświadczamy z pełną odpowiedzialnością, że niniejsze produkty odpowiadają wszystkim wymaganiom poniżej wyszczególnionych dyrektyw i rozporządzeń, oraz że są zgodne z następującymi normami.
cs	EU prohlášení o shodě Sekačka na trávu Objednáací číslo	Prohlašujeme na výhradní zodpovědnost, že uvedený výrobek splňuje všechna příslušná ustanovení níže uvedených směrnic a nařízení a je v souladu s následujícími normami:
sk	EÚ vyhlásenie o zhode Strunová kosačka Vecné číslo	Vyhlasujeme na výhradnú zodpovednosť, že uvedený výrobok spĺňa všetky príslušné ustanovenia nižšie uvedených smerníc a nariadení a je v súlade s nasledujúcimi normami:
hu	EU konformitási nyilatkozat Fűszegélynyíró Cikkszám	Egyedüli felelősséggel kijelentjük, hogy a megnevezett termékek megfelelnek az alábbiakban felsorolásra kerülő irányelvek és rendeletek valamennyi idevágó előírásainak és megfelelnek a következő szabványoknak.

CE		II
ru	Заявление о соответствии ЕС Триммер	Мы заявляем под нашу единоличную ответственность, что названные продукты соответствуют всем действующим предписаниям нижеуказанных директив и распоряжений, а также нижеуказанных норм.
	Товарный №	
uk	Заява про відповідність ЄС Триммер	Мизявляємо під нашу одноособову відповідальність, що названі вироби відповідають усім чинним положенням нищезначених директив і розпоряджень, а також нищезначеним нормам.
	Товарний номер	
kk	ЕО сәйкестік мағлұмдамасы Шөп кесу триммери	Өз жауапкершілікпен біз аталған өнімдер төменде жзылған директикалар мен жарлықтардың тиісті қағидаларына сәйкестігін және төмендегі нормаларға сай екенін білдіреміз.
	Өнім нөмірі	
ro	Declarație de conformitate UE Trimmer de gazon	Declarăm pe proprie răspundere că produsele menționate corespund tuturor dispozițiilor relevante ale directivelor și reglementărilor enumerate în cele ce urmează și sunt în conformitate cu următoarele standarde.
	Număr de identificare	
bg	ЕС декларация за съответствие Тревокосачка	С пълна отговорност ние декларираме, че посочените продукти отговарят на всички валидни изисквания на директивите и разпоредбите по-долу и съответства на следните стандарти.
	Каталожен номер	
mk	EU-Изјава за сообразност Триммер за трева	Со целосна одговорност изјавуваме, дека опишаните производи се во согласност со сите релевантни одредби на следните регулативи и прописи и се во согласност со следните норми.
	Број на дел/ артикл	
sr	EU-izjava o usaglašenosti Trimer za travu	Na sopstvenu odgovornost izjavljujemo, da navedeni proizvodi odgovaraju svim dotičnim odredbama naknadno navedenih smernica u uredaba i da su u skladu sa sledećim standardima.
	Broj predmeta	
sl	Izjava o skladnosti EU Kosilnica z nitjo	Izjavljamo pod izključno odgovornostjo, da je omenjen izdelek v skladu z vsemi relevantnimi določili direktiv in uredb ter ustreza naslednjim standardom.
	Številka artikla	
hr	EU izjava o sukladnosti Šišač tratine	Pod punom odgovornošću izjavljujemo da navedeni proizvodi odgovaraju svim relevantnim odredbama direktiva i propisima navedenima u nastavku i da su sukladni sa sljedećim normama.
	Kataloški br.	
et	EL-vastavusdeklaratsioon Murutrimer	Kinnitame ainuvastutajatena, et nimetatud tooted vastavad järgnevalt loetletud direktiivide ja määruste kõikidele asjaomastele nõuetele ja on kooskõlas järgmistele normidega.
	Tootenumbr	
lv	Deklarācija par atbilstību ES standartiem Zāliena trimeris	Mēs ar pilnu atbildību paziņojam, ka šeit aplūkotie izstrādājumi atbilst visiem tālāk minētajās direktīvās un rīkojumos ietvertajām saistošajām nostādņēm, kā arī sekojošiem standartiem.
	Izstrādājuma numurs	
lt	ES atitikties deklaracija Žoliapjovė	Atsakingai pareiškiame, kad išvardyti gaminiai atitinka visus privalomus žemiau nurodytų direktyvų ir reglamentų reikalavimus ir šiuos standartus.
	Gaminio numeris	
	ART 23 SL	3 600 HA5 0..
	ART 26 SL	3 600 HA5 1..
	ART 2300	3 600 HA5 0..
	ART 23-28	3 600 HA5 0..
		2006/42/EC 2014/30/EU 2011/65/EU 2000/14/EC EN 60335-1:2012+A11:2014 EN 50636-2-91: 2014 EN 55014-1:2006+A1:2009+A2:2011 EN 55014-2:1997+A1:2001+A2:2008 EN 61000-3-2:2014 EN 61000-3-3:2013 EN 50581:2012

III

CE

de 3 600 HA5 0..

2000/14/EG: Gemessener Schalleistungspegel 91 dB(A), Unsicherheit K = 2,0 dB, garantierter Schalleistungspegel 96 dB(A); Bewertungsverfahren der Konformität gemäß Anhang VI. Produktkategorie: 33
Benannte Stelle: DEKRA Certification B.V. Meander 1051, P.O. Box 5185, 6802 ED Arnhem, Netherlands, Nr. 0344

3 600 HA5 1..

2000/14/EG: Gemessener Schalleistungspegel 92 dB(A), Unsicherheit K = 2,0 dB, garantierter Schalleistungspegel 96 dB(A); Bewertungsverfahren der Konformität gemäß Anhang VI. Produktkategorie: 33
Benannte Stelle: DEKRA Certification B.V. Meander 1051, P.O. Box 5185, 6802 ED Arnhem, Netherlands, Nr. 0344
Technische Unterlagen bei: *

en 3 600 HA5 0..

2000/14/EC: Measured sound power level 91 dB(A), uncertainty K = 2.0 dB, guaranteed sound power level 96 dB(A); Conformity assessment procedure in accordance with annex VI. Product category: 33
Notified body: DEKRA Certification B.V. Meander 1051, P.O. Box 5185, 6802 ED Arnhem, Netherlands, Nr. 0344

3 600 HA5 1..

2000/14/EC: Measured sound power level 92 dB(A), uncertainty K = 2.0 dB, guaranteed sound power level 96 dB(A); Conformity assessment procedure in accordance with annex VI. Product category: 33
Notified body: DEKRA Certification B.V. Meander 1051, P.O. Box 5185, 6802 ED Arnhem, Netherlands, Nr. 0344
Technical file at: *

fr 3 600 HA5 0..

2000/14/CE : niveau de puissance acoustique mesuré 91 dB(A), incertitude K = 2,0 dB, niveau de puissance acoustique garanti 96 dB(A) ; procédure d'évaluation de conformité selon l'annexe VI. Catégorie de produit : 33
Centre de contrôle cité : DEKRA Certification B.V. Meander 1051, P.O. Box 5185, 6802 ED Arnhem, Netherlands, Nr. 0344

3 600 HA5 1..

2000/14/CE : niveau de puissance acoustique mesuré 92 dB(A), incertitude K = 2,0 dB, niveau de puissance acoustique garanti 96 dB(A) ; procédure d'évaluation de conformité selon l'annexe VI. Catégorie de produit : 33
Centre de contrôle cité : DEKRA Certification B.V. Meander 1051, P.O. Box 5185, 6802 ED Arnhem, Netherlands, Nr. 0344
Dossier technique auprès de: *

es 3 600 HA5 0..

2000/14/CE: nivel medido de la potencia acústica 91 dB(A), tolerancia K = 2,0 dB, nivel garantizado de la potencia acústica 96 dB(A); método de evaluación de la conformidad según anexo VI. Categoría de producto: 33
Lugar denominado: DEKRA Certification B.V. Meander 1051, P.O. Box 5185, 6802 ED Arnhem, Netherlands, Nr. 0344

3 600 HA5 1..

2000/14/CE: nivel medido de la potencia acústica 92 dB(A), tolerancia K = 2,0 dB, nivel garantizado de la potencia acústica 96 dB(A); método de evaluación de la conformidad según anexo VI. Categoría de producto: 33
Lugar denominado: DEKRA Certification B.V. Meander 1051, P.O. Box 5185, 6802 ED Arnhem, Netherlands, Nr. 0344
Documentos técnicos de: *

pt 3 600 HA5 0..

2000/14/CE: Nível de potência acústica medido 91 dB(A), insegurança K = 2,0 dB, nível de potência acústica garantido 96 dB(A); processo de avaliação da conformidade de acordo com o anexo VI. Categoria de produto: 33
Organismo notificado: DEKRA Certification B.V. Meander 1051, P.O. Box 5185, 6802 ED Arnhem, Netherlands, Nr. 0344

3 600 HA5 1..

2000/14/CE: Nível de potência acústica medido 92 dB(A), insegurança K = 2,0 dB, nível de potência acústica garantido 96 dB(A); processo de avaliação da conformidade de acordo com o anexo VI. Categoria de produto: 33
Organismo notificado: DEKRA Certification B.V. Meander 1051, P.O. Box 5185, 6802 ED Arnhem, Netherlands, Nr. 0344
Documentação técnica pertencente à: *

CE

IV

it 3 600 HA5 0..

2000/14/CE: livello di potenza sonora misurato 91 dB(A), incertezza K = 2,0 dB, livello di potenza sonora garantito 96 dB(A); procedimento di valutazione della conformità secondo l'Allegato VI. Categoria prodotto: 33
Ente incaricato: DEKRA Certification B.V. Meander 1051, P.O. Box 5185, 6802 ED Arnhem, Netherlands, Nr. 0344

3 600 HA5 1..

2000/14/CE: livello di potenza sonora misurato 92 dB(A), incertezza K = 2,0 dB, livello di potenza sonora garantito 96 dB(A); procedimento di valutazione della conformità secondo l'Allegato VI. Categoria prodotto: 33
Ente incaricato: DEKRA Certification B.V. Meander 1051, P.O. Box 5185, 6802 ED Arnhem, Netherlands, Nr. 0344
Documentazione Tecnica presso: *

nl 3 600 HA5 0..

2000/14/EG: gemeten geluidsvermogensniveau 91 dB(A), onzekerheid K = 2,0 dB, gegarandeerd geluidsvermogensniveau 96 dB(A); beoordelingsmethode van de overeenstemming volgens bijlage VI. Productcategorie: 33
Aangewezen instantie: DEKRA Certification B.V. Meander 1051, P.O. Box 5185, 6802 ED Arnhem, Netherlands, Nr. 0344

3 600 HA5 1..

2000/14/EG: gemeten geluidsvermogensniveau 92 dB(A), onzekerheid K = 2,0 dB, gegarandeerd geluidsvermogensniveau 96 dB(A); beoordelingsmethode van de overeenstemming volgens bijlage VI. Productcategorie: 33
Aangewezen instantie: DEKRA Certification B.V. Meander 1051, P.O. Box 5185, 6802 ED Arnhem, Netherlands, Nr. 0344
Technisch dossier bij: *

da 3 600 HA5 0..

2000/14/EF: Målt lydeffektniveau 91 dB(A), usikkerhed K = 2,0 dB, garanteret lydeffektniveau 96 dB(A); overensstemmelsesvurderingsprocedure som omhandlet i bilag VI. Produktkategori: 33
Bemyndiget organ: DEKRA Certification B.V. Meander 1051, P.O. Box 5185, 6802 ED Arnhem, Netherlands, Nr. 0344

3 600 HA5 1..

2000/14/EF: Målt lydeffektniveau 92 dB(A), usikkerhed K = 2,0 dB, garanteret lydeffektniveau 96 dB(A); overensstemmelsesvurderingsprocedure som omhandlet i bilag VI. Produktkategori: 33
Bemyndiget organ: DEKRA Certification B.V. Meander 1051, P.O. Box 5185, 6802 ED Arnhem, Netherlands, Nr. 0344
Tekniske bilag ved: *

sv 3 600 HA5 0..

2000/14/EG: Uppmätt bullernivå 91 dB(A), osäkerhet K = 2,0 dB, garanterad bullernivå 96 dB(A); konformitetens bedömningsmetod enligt bilaga VI. Produktkategori: 33
Angivet provningsställe: DEKRA Certification B.V. Meander 1051, P.O. Box 5185, 6802 ED Arnhem, Netherlands, Nr. 0344

3 600 HA5 1..

2000/14/EG: Uppmätt bullernivå 92 dB(A), osäkerhet K = 2,0 dB, garanterad bullernivå 96 dB(A); konformitetens bedömningsmetod enligt bilaga VI. Produktkategori: 33
Angivet provningsställe: DEKRA Certification B.V. Meander 1051, P.O. Box 5185, 6802 ED Arnhem, Netherlands, Nr. 0344
Teknisk dokumentation: *

no 3 600 HA5 0..

2000/14/EC: Målt lydeffektnivå 91 dB(A), usikkerhet K = 2,0 dB, garantert lydeffektnivå 96 dB(A); samsvarsvurderingsmetode i henhold til vedlegg VI. Produktkategori: 33
Bemyndiget organ: DEKRA Certification B.V. Meander 1051, P.O. Box 5185, 6802 ED Arnhem, Netherlands, Nr. 0344

3 600 HA5 1..

2000/14/EC: Målt lydeffektnivå 92 dB(A), usikkerhet K = 2,0 dB, garantert lydeffektnivå 96 dB(A); samsvarsvurderingsmetode i henhold til vedlegg VI. Produktkategori: 33
Bemyndiget organ: DEKRA Certification B.V. Meander 1051, P.O. Box 5185, 6802 ED Arnhem, Netherlands, Nr. 0344
Teknisk dokumentasjon hos: *

V	CE
<p>fi 3 600 HA5 0..</p> <p>2000/14/EY: mitattu äänitehotaso 91 dB(A), epävarmuus K = 2,0 dB, taattu äänitehotaso 96 dB(A); vaatimustenmukaisuuden arviointimenetelmä liitteen VI mukaisesti. Tuotekategoria: 33 Ilmoitettu laitos: DEKRA Certification B.V. Meander 1051, P.O. Box 5185, 6802 ED Arnhem, Netherlands, Nr. 0344</p> <p>3 600 HA5 1..</p> <p>2000/14/EY: mitattu äänitehotaso 92 dB(A), epävarmuus K = 2,0 dB, taattu äänitehotaso 96 dB(A); vaatimustenmukaisuuden arviointimenetelmä liitteen VI mukaisesti. Tuotekategoria: 33 Ilmoitettu laitos: DEKRA Certification B.V. Meander 1051, P.O. Box 5185, 6802 ED Arnhem, Netherlands, Nr. 0344 Tekniset asiakirjat saatavana: *</p>	
<p>el 3 600 HA5 0..</p> <p>2000/14/EK: Μετρημένη στάθμη ηχητικής ισχύος 91 dB(A), ανασφάλεια K = 2,0 dB, εγγυημένη στάθμη ηχητικής ισχύος 96 dB(A). Διαδικασία αξιολόγησης της πιστότητας σύμφωνα με το παράρτημα VI. Κατηγορία προϊόντος: 33 Αναφερόμενος οργανισμός: DEKRA Certification B.V. Meander 1051, P.O. Box 5185, 6802 ED Arnhem, Netherlands, Nr. 0344</p> <p>3 600 HA5 1..</p> <p>2000/14/EK: Μετρημένη στάθμη ηχητικής ισχύος 92 dB(A), ανασφάλεια K = 2,0 dB, εγγυημένη στάθμη ηχητικής ισχύος 96 dB(A). Διαδικασία αξιολόγησης της πιστότητας σύμφωνα με το παράρτημα VI. Κατηγορία προϊόντος: 33 Αναφερόμενος οργανισμός: DEKRA Certification B.V. Meander 1051, P.O. Box 5185, 6802 ED Arnhem, Netherlands, Nr. 0344 Τεχνικά έγγραφα στη: *</p>	
<p>tr 3 600 HA5 0..</p> <p>2000/14/EC: Ölçülen ses gücü seviyesi 91 dB(A), tolerans K = 2,0 dB, garanti edilen ses gücü seviyesi 96 dB(A); uygunluk değerlendirme yöntemi ek VI uyarınca. Ürün kategorisi: 33 Onaylanmış kuruluş: DEKRA Certification B.V. Meander 1051, P.O. Box 5185, 6802 ED Arnhem, Netherlands, Nr. 0344</p> <p>3 600 HA5 1..</p> <p>2000/14/EC: Ölçülen ses gücü seviyesi 92 dB(A), tolerans K = 2,0 dB, garanti edilen ses gücü seviyesi 96 dB(A); uygunluk değerlendirme yöntemi ek VI uyarınca. Ürün kategorisi: 33 Onaylanmış kuruluş: DEKRA Certification B.V. Meander 1051, P.O. Box 5185, 6802 ED Arnhem, Netherlands, Nr. 0344 Teknik belgelerin bulunduğu yer: *</p>	
<p>pl 3 600 HA5 0..</p> <p>2000/14/WE: pomierzony poziom mocy akustycznej 91 dB(A), niepewność K = 2,0 dB, gwarantowany poziom mocy akustycznej 96 dB(A); procedura oceny zgodności zgodnie z załącznikiem VI. Kategoria produktów: 33 Jednostka certyfikująca: DEKRA Certification B.V. Meander 1051, P.O. Box 5185, 6802 ED Arnhem, Netherlands, Nr. 0344</p> <p>3 600 HA5 1..</p> <p>2000/14/WE: pomierzony poziom mocy akustycznej 92 dB(A), niepewność K = 2,0 dB, gwarantowany poziom mocy akustycznej 96 dB(A); procedura oceny zgodności zgodnie z załącznikiem VI. Kategoria produktów: 33 Jednostka certyfikująca: DEKRA Certification B.V. Meander 1051, P.O. Box 5185, 6802 ED Arnhem, Netherlands, Nr. 0344 Dokumentacja techniczna: *</p>	
<p>cs 3 600 HA5 0..</p> <p>2000/14/ES: změřená hladina akustického výkonu 91 dB(A), nejistota K = 2,0 dB, zaručená hladina akustického výkonu 96 dB(A); metoda posouzení shody podle dodatku VI. Kategorie výrobku: 33 Uvedená zkušební instituce: DEKRA Certification B.V. Meander 1051, P.O. Box 5185, 6802 ED Arnhem, Netherlands, Nr. 0344</p> <p>3 600 HA5 1..</p> <p>2000/14/ES: změřená hladina akustického výkonu 92 dB(A), nejistota K = 2,0 dB, zaručená hladina akustického výkonu 96 dB(A); metoda posouzení shody podle dodatku VI. Kategorie výrobku: 33 Uvedená zkušební instituce: DEKRA Certification B.V. Meander 1051, P.O. Box 5185, 6802 ED Arnhem, Netherlands, Nr. 0344 Technické podklady u: *</p>	

CE

VI

sk 3 600 HA5 0..

2000/14/ES: odmeraná hladina akustického výkonu 91 dB(A), neistota K = 2,0 dB, zaručená hladina akustického výkonu 96 dB(A); metóda posúdenia zhody podľa dodatku VI. Kategória výrobku: 33

Uvedená skúšobná inštitúcia: DEKRA Certification B.V. Meander 1051, P.O. Box 5185, 6802 ED Arnhem, Netherlands, Nr. 0344

3 600 HA5 1..

2000/14/ES: odmeraná hladina akustického výkonu 92 dB(A), neistota K = 2,0 dB, zaručená hladina akustického výkonu 96 dB(A); metóda posúdenia zhody podľa dodatku VI. Kategória výrobku: 33

Uvedená skúšobná inštitúcia: DEKRA Certification B.V. Meander 1051, P.O. Box 5185, 6802 ED Arnhem, Netherlands, Nr. 0344

Technické podklady má spoločnosť: *

hu 3 600 HA5 0..

2000/14/EK: Mért hangteljesítmény-szint 91 dB(A), K szórás = 2,0 dB, garantált hangteljesítmény-szint 96 dB(A); a konformitás kiértékelési eljárást lásd a VI Függelékben. Termékkategória: 33

Megnevezett intézet: DEKRA Certification B.V. Meander 1051, P.O. Box 5185, 6802 ED Arnhem, Netherlands, Nr. 0344

3 600 HA5 1..

2000/14/EK: Mért hangteljesítmény-szint 92 dB(A), K szórás = 2,0 dB, garantált hangteljesítmény-szint 96 dB(A); a konformitás kiértékelési eljárást lásd a VI Függelékben. Termékkategória: 33

Megnevezett intézet: DEKRA Certification B.V. Meander 1051, P.O. Box 5185, 6802 ED Arnhem, Netherlands, Nr. 0344

Műszaki dokumentumok megőrzési pontja: *

ru 3 600 HA5 0..

2000/14/EC: Измеренный уровень звуковой мощности 91 дБ(А), погрешность K = 2,0 дБ, гарантированный уровень звуковой мощности 96 дБ(А); процедура оценки соответствия согласно приложения VI. Категория продукта: 33

Назначенный орган: DEKRA Certification B.V. Meander 1051, P.O. Box 5185, 6802 ED Arnhem, Netherlands, Nr. 0344

3 600 HA5 1..

2000/14/EC: Измеренный уровень звуковой мощности 92 дБ(А), погрешность K = 2,0 дБ, гарантированный уровень звуковой мощности 96 дБ(А); процедура оценки соответствия согласно приложения VI. Категория продукта: 33

Назначенный орган: DEKRA Certification B.V. Meander 1051, P.O. Box 5185, 6802 ED Arnhem, Netherlands, Nr. 0344

Техническая документация хранится у: *

uk 3 600 HA5 0..

2000/14/EC: виміряна звукова потужність 91 дБ(А), похибка K = 2,0 дБ, гарантована звукова потужність 96 дБ(А); процедура оцінки відповідності відповідно до додатку VI. Категорія продукту: 33

Призначений орган: DEKRA Certification B.V. Meander 1051, P.O. Box 5185, 6802 ED Arnhem, Netherlands, Nr. 0344

3 600 HA5 1..

2000/14/EC: виміряна звукова потужність 92 дБ(А), похибка K = 2,0 дБ, гарантована звукова потужність 96 дБ(А); процедура оцінки відповідності відповідно до додатку VI. Категорія продукту: 33

Призначений орган: DEKRA Certification B.V. Meander 1051, P.O. Box 5185, 6802 ED Arnhem, Netherlands, Nr. 0344

Технічна документація зберігається у: *

kk 3 600 HA5 0..

2000/14/EC: Өлшелген дыбыс қаттылығы 91 дБ(А), дәлсіздік K = 2,0 дБ, кепілденген дыбыс қаттылығы 96 дБ(А); Сәйкестікті анықтау әдісі VI тіркелгісі бойынша. Өнім санаты: 33

Аталған жай: DEKRA Certification B.V. Meander 1051, P.O. Box 5185, 6802 ED Arnhem, Netherlands, Nr. 0344

3 600 HA5 1..

2000/14/EC: Өлшелген дыбыс қаттылығы 92 дБ(А), дәлсіздік K = 2,0 дБ, кепілденген дыбыс қаттылығы 96 дБ(А); Сәйкестікті анықтау әдісі VI тіркелгісі бойынша. Өнім санаты: 33

Аталған жай: DEKRA Certification B.V. Meander 1051, P.O. Box 5185, 6802 ED Arnhem, Netherlands, Nr. 0344

Техникалық құжаттар: *

VII

CE

ro 3 600 HA5 0..

2000/14/CE: Nivel măsurat al puterii sonore 91 dB(A), incertitudine K = 2,0 dB, nivel garantat al puterii sonore 96 dB(A); procedură de evaluare a conformității potrivit Anexei VI. Categorie produse: 33
Organism notificat: DEKRA Certification B.V. Meander 1051, P.O. Box 5185, 6802 ED Arnhem, Netherlands, Nr. 0344

3 600 HA5 1..

2000/14/CE: Nivel măsurat al puterii sonore 92 dB(A), incertitudine K = 2,0 dB, nivel garantat al puterii sonore 96 dB(A); procedură de evaluare a conformității potrivit Anexei VI. Categorie produse: 33
Organism notificat: DEKRA Certification B.V. Meander 1051, P.O. Box 5185, 6802 ED Arnhem, Netherlands, Nr. 0344
Documentație tehnică la: *

bg 3 600 HA5 0..

2000/14/EO: измерено ниво на звуковата мощност 91 dB(A), неопределеност K = 2,0 dB, гарантирано ниво на мощността на звука 96 dB(A); метод за оценка на съответствието съгласно приложение VI. Категория продукт: 33
Сертифициращ орган: DEKRA Certification B.V. Meander 1051, P.O. Box 5185, 6802 ED Arnhem, Netherlands, Nr. 0344

3 600 HA5 1..

2000/14/EO: измерено ниво на звуковата мощност 92 dB(A), неопределеност K = 2,0 dB, гарантирано ниво на мощността на звука 96 dB(A); метод за оценка на съответствието съгласно приложение VI. Категория продукт: 33
Сертифициращ орган: DEKRA Certification B.V. Meander 1051, P.O. Box 5185, 6802 ED Arnhem, Netherlands, Nr. 0344

Техническа документация при: *

mk 3 600 HA5 0..

2000/14/EC: Измерено ниво на звучна ячина 91 dB(A), несигурност K = 2,0 dB, загарантирано ниво на звучна ячина 96 dB(A); постапка за процена на сообразноста според прилог VI. Категория на производ: 33
Назначено тело: DEKRA Certification B.V. Meander 1051, P.O. Box 5185, 6802 ED Arnhem, Netherlands, Nr. 0344

3 600 HA5 1..

2000/14/EC: Измерено ниво на звучна ячина 92 dB(A), несигурност K = 2,0 dB, загарантирано ниво на звучна ячина 96 dB(A); постапка за процена на сообразноста според прилог VI. Категория на производ: 33
Назначено тело: DEKRA Certification B.V. Meander 1051, P.O. Box 5185, 6802 ED Arnhem, Netherlands, Nr. 0344
Техничка документација кај: *

sr 3 600 HA5 0..

2000/14/EC: izmereni nivo ostvarene buke 91 dB(A), nepouzdanost K = 2,0 dB, garantovani nivo ostvarene buke 96 dB(A); postupak ocenjivanja usaglašenosti prema prilogu VI. Kategorija proizvoda: 33
nadležna instanca: DEKRA Certification B.V. Meander 1051, P.O. Box 5185, 6802 ED Arnhem, Netherlands, Nr. 0344

3 600 HA5 1..

2000/14/EC: izmereni nivo ostvarene buke 92 dB(A), nepouzdanost K = 2,0 dB, garantovani nivo ostvarene buke 96 dB(A); postupak ocenjivanja usaglašenosti prema prilogu VI. Kategorija proizvoda: 33
nadležna instanca: DEKRA Certification B.V. Meander 1051, P.O. Box 5185, 6802 ED Arnhem, Netherlands, Nr. 0344
Tehnička dokumentacija kod: *

sl 3 600 HA5 0..

2000/14/ES: Izmerjena raven zvočne moči 91 dB(A), negotovost K = 2,0 dB, zagotovljena raven zvočne moči 96 dB(A); postopek za presojo skladnosti v skladu s prilogo VI. Kategorija izdelka: 33
Pristojni organ: DEKRA Certification B.V. Meander 1051, P.O. Box 5185, 6802 ED Arnhem, Netherlands, Nr. 0344

3 600 HA5 1..

2000/14/ES: Izmerjena raven zvočne moči 92 dB(A), negotovost K = 2,0 dB, zagotovljena raven zvočne moči 96 dB(A); postopek za presojo skladnosti v skladu s prilogo VI. Kategorija izdelka: 33
Pristojni organ: DEKRA Certification B.V. Meander 1051, P.O. Box 5185, 6802 ED Arnhem, Netherlands, Nr. 0344
Tehnična dokumentacija pri: *

CE

VIII

hr 3 600 HA5 0..

2000/14/EZ: Izmjerena razina učinka buke 91 dB(A), nesigurnost K = 2,0 dB, zamjena razina učinka buke 96 dB(A); postupak ocjenjivanja sukladnosti prema dodatku VI. Kategorija proizvođača: 33
Tijelo za ocjenjivanje sukladnosti: DEKRA Certification B.V. Meander 1051, P.O. Box 5185, 6802 ED Arnhem, Netherlands, Nr. 0344

3 600 HA5 1..

2000/14/EZ: Izmjerena razina učinka buke 92 dB(A), nesigurnost K = 2,0 dB, zamjena razina učinka buke 96 dB(A); postupak ocjenjivanja sukladnosti prema dodatku VI. Kategorija proizvođača: 33
Tijelo za ocjenjivanje sukladnosti: DEKRA Certification B.V. Meander 1051, P.O. Box 5185, 6802 ED Arnhem, Netherlands, Nr. 0344

Tehnička dokumentacija se može dobiti kod: *

et 3 600 HA5 0..

2000/14/EÜ: Mõõdetud helivõimsustase 91 dB(A), mõõtemääramatus K = 2,0 dB, garanteeritud helivõimsustase 96 dB(A); vastavuse hindamise meetod vastavalt lisale VI. Tootekategooria: 33
Teavitatud asutus: DEKRA Certification B.V. Meander 1051, P.O. Box 5185, 6802 ED Arnhem, Netherlands, Nr. 0344

3 600 HA5 1..

2000/14/EÜ: Mõõdetud helivõimsustase 92 dB(A), mõõtemääramatus K = 2,0 dB, garanteeritud helivõimsustase 96 dB(A); vastavuse hindamise meetod vastavalt lisale VI. Tootekategooria: 33
Teavitatud asutus: DEKRA Certification B.V. Meander 1051, P.O. Box 5185, 6802 ED Arnhem, Netherlands, Nr. 0344

Tehnilised dokumendid saadaval: *

lv 3 600 HA5 0..

2000/14/EK: izmēritais trokšņa jaudas līmenis ir 91 dB(A), izkliede K ir = 2,0 dB, garantētais trokšņa jaudas līmenis ir 96 dB(A); atbilstības novērtēšana ir veikta saskaņā ar pielikumu VI. Izstrādājuma kategorija: 33
Deklarētā pārbaudes vieta: DEKRA Certification B.V. Meander 1051, P.O. Box 5185, 6802 ED Arnhem, Netherlands, Nr. 0344

3 600 HA5 1..

2000/14/EK: izmēritais trokšņa jaudas līmenis ir 92 dB(A), izkliede K ir = 2,0 dB, garantētais trokšņa jaudas līmenis ir 96 dB(A); atbilstības novērtēšana ir veikta saskaņā ar pielikumu VI. Izstrādājuma kategorija: 33
Deklarētā pārbaudes vieta: DEKRA Certification B.V. Meander 1051, P.O. Box 5185, 6802 ED Arnhem, Netherlands, Nr. 0344

Tehniskā dokumentācija no: *

it 3 600 HA5 0..

2000/14/EB: išmatuotas garso galios lygis 91 dB(A), paklaida K = 2,0 dB, garantuotas garso galios lygis 96 dB(A); atitikties vertinimas atliktas pagal priedą VI. Gaminio kategorija: 33
Notifikuota įstaiga: DEKRA Certification B.V. Meander 1051, P.O. Box 5185, 6802 ED Arnhem, Netherlands, Nr. 0344

3 600 HA5 1..

2000/14/EB: išmatuotas garso galios lygis 92 dB(A), paklaida K = 2,0 dB, garantuotas garso galios lygis 96 dB(A); atitikties vertinimas atliktas pagal priedą VI. Gaminio kategorija: 33
Notifikuota įstaiga: DEKRA Certification B.V. Meander 1051, P.O. Box 5185, 6802 ED Arnhem, Netherlands, Nr. 0344

Techninė dokumentacija saugoma: *

**BOSCH**

* Bosch Lawn and Garden Ltd., PT-HG/ENS-Stw,
Stowmarket, Suffolk IP14 1EY, England

Henk Becker
Executive Vice President
Engineering and Manufacturing

Helmut Heinzelmann
Head of Product Certification

Robert Bosch Power Tools GmbH, 70538 Stuttgart, GERMANY
Stuttgart, 09.08.2017