

Robert Bosch Power Tools GmbH
70538 Stuttgart
GERMANY

www.bosch-garden.com

F 016 L81 582 (2018.02) 0 / 370



F 016 L81 582

UniversalChainPole 18

 **BOSCH**

de Originalbetriebsanleitung
en Original instructions
fr Notice originale
es Manual original
pt Manual original
it Istruzioni originali
nl Oorspronkelijke gebruiksaanwijzing
da Original brugsanvisning
sv Bruksanvisning i original
no Original driftsinstruks
fi Alkuperäiset ohjeet
el Πρωτότυπο οδηγιών χρήσης
tr Orijinal işletme talimatı

pl Instrukcja oryginalna
cs Původní návod k používání
sk Pôvodný návod na použitie
hu Eredeti használati utasítás
ru Оригинальное руководство по эксплуатации
uk Оригінальна інструкція з експлуатації
kk Пайдалану нұсқаулығының түпнұсқасы
ro Instrucțiuni originale
bg Оригинална инструкция
mk Оригинално упатство за работа

sr Originalno uputstvo za rad
sl Izvirna navodila
hr Originalne upute za rad
et Algupärane kasutusjuhend
lv Instrukcijas oriģinālvalodā
lt Originali instrukcija
ar تعليمات التشغيل الأصلية
fa دفترچه راهنمای اصلی



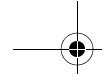

Deutsch	Seite	3
English	Page	14
Français	Page	25
Español	Página	36
Português	Página	49
Italiano	Pagina	60
Nederlands	Pagina	72
Dansk	Side	83
Svenska	Sida	93
Norsk	Side	103
Suomi	Sivu	113
Ελληνικά	Σελίδα	123
Türkçe	Sayfa	135
Polski	Strona	146
Česky	Strana	158
Slovensky	Strana	169
Magyar	Oldal	180
Русский	Страница	192
Українська	Сторінка	206
Қазақша	Бет	218
Română	Pagina	231
Български	Страница	243
Македонски	Страна	255
Srpski	Strana	266
Slovensko	Stran	277
Hrvatski	Stranica	288
Eesti	Lehekülj	298
Latviešu	Lappuse	309
Lietuviškai	Puslapis	320
عربي	صفحة	343
فارسی	صفحه	355
CE		1

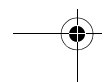
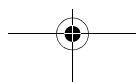
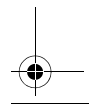
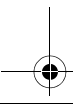
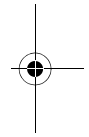
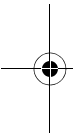

Deutsch

Sicherheitshinweise

Erläuterung der Bildsymbole



Allgemeiner Gefahrenhinweis.



Lesen Sie die Betriebsanleitung.



Das Gartengerät nicht bei Regen benutzen oder dem Regen aussetzen.



Achten Sie darauf, dass in der Nähe stehende Personen nicht durch weggeschleuderte Fremdkörper verletzt werden.



Warnung: Halten Sie einen sicheren Abstand zum Gartengerät, wenn es arbeitet.



Tragen Sie immer Handschuhe und eine Schutzbrille. Weitere Schutzausrüstung wie rutschfeste Sicherheitsschuhe und ein Schutzhelm wird empfohlen. Passende Schutzkleidung mindert die Verletzungsgefahr durch fallende Äste und zufälliges Berühren der Sägekette.

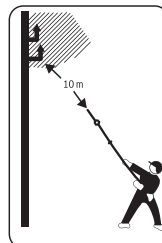

Berühren Sie niemals Strom- oder Telefonkabel. Solche Leitungen führen eine hohe Spannung. Es besteht die akute Gefahr eines elektrischen Schlages. Halten Sie mindestens einen Abstand von 10 m.

Warnung: In der Nähe befindliche Personen sollen einen sicheren Abstand zum Gartengerät halten, wenn es arbeitet.

Allgemeine Sicherheitshinweise für Elektrowerkzeuge

⚠️ WARNUNG **Lesen Sie alle Sicherheitshinweise, Anweisungen, Bebilderungen und technischen Daten, mit denen dieses Elektrowerkzeug versehen ist.** Versäumnisse bei der Einhaltung der nachfolgenden Anweisungen können elektrischen Schlag, Brand und/oder schwere Verletzungen verursachen.

Bewahren Sie alle Sicherheitshinweise und Anweisungen für die Zukunft auf.

Der in den Sicherheitshinweisen verwendete Begriff „Elektrowerkzeug“ bezieht sich auf netzbetriebene Elektrowerkzeuge (mit Netzleitung) und auf akkubetriebene Elektrowerkzeuge (ohne Netzleitung).

Arbeitsplatzsicherheit

- ▶ **Halten Sie Ihren Arbeitsbereich sauber und gut beleuchtet.** Unordnung oder unbeleuchtete Arbeitsbereiche können zu Unfällen führen.
- ▶ **Arbeiten Sie mit dem Elektrowerkzeug nicht in explosionsgefährdeter Umgebung, in der sich brennbare Flüssigkeiten, Gase oder Stäube befinden.** Elektrowerkzeuge erzeugen Funken, die den Staub oder die Dämpfe entzünden können.
- ▶ **Halten Sie Kinder und andere Personen während der Benutzung des Elektrowerkzeugs fern.** Bei Ablenkung können Sie die Kontrolle über das Elektrowerkzeug verlieren.

Elektrische Sicherheit

- ▶ **Der Anschlussstecker des Elektrowerkzeuges muss in die Steckdose passen. Der Stecker darf in keiner Weise verändert werden. Verwenden Sie keine Adapterstecker gemeinsam mit schutzgeerdeten Elektrowerkzeugen.** Unveränderte Stecker und passende Steckdosen verringern das Risiko eines elektrischen Schlages.
- ▶ **Vermeiden Sie Körperkontakt mit geerdeten Oberflächen wie von Rohren, Heizungen, Herden und Kühlschränken.** Es besteht ein erhöhtes Risiko durch elektrischen Schlag, wenn Ihr Körper geerdet ist.
- ▶ **Halten Sie Elektrowerkzeuge von Regen oder Nässe fern.** Das Eindringen von Wasser in ein Elektrowerkzeug erhöht das Risiko eines elektrischen Schlages.
- ▶ **Zweckentfremden Sie die Anschlussleitung nicht, um das Elektrowerkzeug zu tragen, aufzuhängen oder um den Stecker aus der Steckdose zu ziehen. Halten Sie die Anschlussleitung fern von Hitze, Öl, scharfen Kanten oder sich bewegenden Teilen.** Beschädigte oder verwickelte Anschlussleitungen erhöhen das Risiko eines elektrischen Schlages.
- ▶ **Wenn Sie mit einem Elektrowerkzeug im Freien arbeiten, verwenden Sie nur Verlängerungsleitungen, die auch für den Außenbereich geeignet sind.** Die Anwendung einer für den Außenbereich geeigneten Verlängerungsleitung verringert das Risiko eines elektrischen Schlages.
- ▶ **Wenn der Betrieb des Elektrowerkzeuges in feuchter Umgebung nicht vermeidbar ist, verwenden Sie einen Fehlerstromschutzschalter.** Der Einsatz eines Fehlerstromschutzschalters vermindert das Risiko eines elektrischen Schlages.

Sicherheit von Personen

- ▶ **Seien Sie aufmerksam, achten Sie darauf, was Sie tun, und gehen Sie mit Vernunft an die Arbeit mit einem Elektrowerkzeug. Benutzen Sie kein Elektrowerkzeug, wenn Sie müde sind oder unter dem Einfluss von Drogen, Alkohol oder Medikamenten stehen.** Ein Moment

4 | Deutsch

der Unachtsamkeit beim Gebrauch des Elektrowerkzeuges kann zu ernsthaften Verletzungen führen.

- ▶ **Tragen Sie persönliche Schutzausrüstung und immer eine Schutzbrille.** Das Tragen persönlicher Schutzausrüstung, wie Staubmaske, rutschfeste Sicherheitsschuhe, Schutzhelm oder Gehörschutz, je nach Art und Einsatz des Elektrowerkzeuges, verringert das Risiko von Verletzungen.
- ▶ **Vermeiden Sie eine unbeabsichtigte Inbetriebnahme. Vergewissern Sie sich, dass das Elektrowerkzeug ausgeschaltet ist, bevor Sie es an die Stromversorgung und/oder den Akku anschließen, es aufnehmen oder tragen.** Wenn Sie beim Tragen des Elektrowerkzeuges den Finger am Schalter haben oder das Elektrowerkzeug eingeschaltet an die Stromversorgung anschließen, kann dies zu Unfällen führen.
- ▶ **Entfernen Sie Einstellwerkzeuge oder Schraubenschlüssel, bevor Sie das Elektrowerkzeug einschalten.** Ein Werkzeug oder Schlüssel, der sich in einem drehenden Teil des Elektrowerkzeuges befindet, kann zu Verletzungen führen.
- ▶ **Vermeiden Sie eine abnormale Körperhaltung. Sorgen Sie für einen sicheren Stand und halten Sie jederzeit das Gleichgewicht.** Dadurch können Sie das Elektrowerkzeug in unerwarteten Situationen besser kontrollieren.
- ▶ **Tragen Sie geeignete Kleidung. Tragen Sie keine weite Kleidung oder Schmuck. Halten Sie Haare und Kleidung fern von sich bewegenden Teilen.** Lockere Kleidung, Schmuck oder lange Haare können von sich bewegenden Teilen erfasst werden.
- ▶ **Wenn Staubabsaug- und -auffangeinrichtungen montiert werden können, sind diese anzuschließen und richtig zu verwenden.** Verwendung einer Staubabsaugung kann Gefährdungen durch Staub verringern.
- ▶ **Wiegen Sie sich nicht in falscher Sicherheit und setzen Sie sich nicht über die Sicherheitsregeln für Elektrowerkzeuge hinweg, auch wenn Sie nach vielfachem Gebrauch mit dem Elektrowerkzeug vertraut sind.** Achtloses Handeln kann binnen Sekundenbruchteilen zu schweren Verletzungen führen.

Verwendung und Behandlung des Elektrowerkzeuges

- ▶ **Überlasten Sie das Elektrowerkzeug nicht. Verwenden Sie für Ihre Arbeit das dafür bestimmte Elektrowerkzeug.** Mit dem passenden Elektrowerkzeug arbeiten Sie besser und sicherer im angegebenen Leistungsbereich.
- ▶ **Benutzen Sie kein Elektrowerkzeug, dessen Schalter defekt ist.** Ein Elektrowerkzeug, das sich nicht mehr ein- oder ausschalten lässt, ist gefährlich und muss repariert werden.
- ▶ **Ziehen Sie den Stecker aus der Steckdose und/oder entfernen Sie einen abnehmbaren Akku, bevor Sie Geräteeinstellungen vornehmen, Zubehörteile wechseln oder das Elektrowerkzeug weglegen.** Diese Vorsichtsmaßnahme verhindert den unbeabsichtigten Start des Elektrowerkzeuges.

- ▶ **Bewahren Sie unbenutzte Elektrowerkzeuge außerhalb der Reichweite von Kindern auf. Lassen Sie keine Personen das Elektrowerkzeug benutzen, die mit diesem nicht vertraut sind oder diese Anweisungen nicht gelesen haben.** Elektrowerkzeuge sind gefährlich, wenn sie von unerfahrenen Personen benutzt werden.
- ▶ **Pflegen Sie Elektrowerkzeuge und Zubehör mit Sorgfalt. Kontrollieren Sie, ob bewegliche Teile einwandfrei funktionieren und nicht klemmen, ob Teile gebrochen oder so beschädigt sind, dass die Funktion des Elektrowerkzeuges beeinträchtigt ist. Lassen Sie beschädigte Teile vor dem Einsatz des Elektrowerkzeuges reparieren.** Viele Unfälle haben ihre Ursache in schlecht gewarteten Elektrowerkzeugen.
- ▶ **Halten Sie Schneidwerkzeuge scharf und sauber.** Sorgfältig gepflegte Schneidwerkzeuge mit scharfen Schneidkanten verklemmen sich weniger und sind leichter zu führen.
- ▶ **Verwenden Sie Elektrowerkzeug, Zubehör, Einsatzwerkzeuge usw. entsprechend diesen Anweisungen. Berücksichtigen Sie dabei die Arbeitsbedingungen und die auszuführende Tätigkeit.** Der Gebrauch von Elektrowerkzeugen für andere als die vorgesehenen Anwendungen kann zu gefährlichen Situationen führen.
- ▶ **Halten Sie Griffe und Griffflächen trocken, sauber und frei von Öl und Fett.** Rutschige Griffe und Griffflächen erlauben keine sichere Bedienung und Kontrolle des Elektrowerkzeuges in unvorhergesehenen Situationen.

Verwendung und Behandlung des Akkuwerkzeuges

- ▶ **Laden Sie die Akkus nur mit Ladegeräten auf, die vom Hersteller empfohlen werden.** Durch ein Ladegerät, das für eine bestimmte Art von Akkus geeignet ist, besteht Brandgefahr, wenn es mit anderen Akkus verwendet wird.
- ▶ **Verwenden Sie nur die dafür vorgesehenen Akkus in den Elektrowerkzeugen.** Der Gebrauch von anderen Akkus kann zu Verletzungen und Brandgefahr führen.
- ▶ **Halten Sie den nicht benutzten Akku fern von Büroklammern, Münzen, Schlüsseln, Nägeln, Schrauben oder anderen kleinen Metallgegenständen, die eine Überbrückung der Kontakte verursachen könnten.** Ein Kurzschluss zwischen den Akkukontakten kann Verbrennungen oder Feuer zur Folge haben.
- ▶ **Bei falscher Anwendung kann Flüssigkeit aus dem Akku austreten. Vermeiden Sie den Kontakt damit. Bei zufälligem Kontakt mit Wasser abspülen. Wenn die Flüssigkeit in die Augen kommt, nehmen Sie zusätzlich ärztliche Hilfe in Anspruch.** Austretende Akkufflüssigkeit kann zu Hautreizungen oder Verbrennungen führen.
- ▶ **Benutzen Sie keinen beschädigten oder veränderten Akku.** Beschädigte oder veränderte Akkus können sich unvorhersehbar verhalten und zu Feuer, Explosion oder Verletzungsgefahr führen.
- ▶ **Setzen Sie einen Akku keinem Feuer oder zu hohen Temperaturen aus.** Feuer oder Temperaturen über 130 °C können eine Explosion hervorrufen.

- ▶ **Befolgen Sie alle Anweisungen zum Laden und laden Sie den Akku oder das Akkuwerkzeug niemals außerhalb des in der Betriebsanleitung angegebenen Temperaturbereichs.** Falsches Laden oder Laden außerhalb des zugelassenen Temperaturbereichs kann den Akku zerstören und die Brandgefahr erhöhen.

Service

- ▶ **Lassen Sie Ihr Elektrowerkzeug nur von qualifiziertem Fachpersonal und nur mit Original-Ersatzteilen reparieren.** Damit wird sichergestellt, dass die Sicherheit des Elektrowerkzeuges erhalten bleibt.
- ▶ **Warten Sie niemals beschädigte Akkus.** Sämtliche Wartung von Akkus sollte nur durch den Hersteller oder bevollmächtigte Kundendienststellen erfolgen.

Sicherheitshinweise für Hochentaster

- ▶ **Halten Sie alle Körperteile von dem Sägekette fern. Versuchen Sie nicht, bei laufender Sägekette abgeschnittenes Material zu entfernen oder zu schneidendes Material festzuhalten. Stellen Sie sicher, dass der Schalter ausgeschaltet und der Akku entfernt ist, wenn Sie eingeklemmtes Schnittgut entfernen.** Ein Moment der Unachtsamkeit beim Gebrauch des Hochentasters kann zu ernsthaften Verletzungen führen.
- ▶ **Halten Sie das Gerät nur an den isolierten Griffflächen (Hauptgriff 15, vorderer Handgriff 9 oder erweiterter Griffbereich 12), da die Sägekette verborgene Stromleitungen treffen kann.** Der Kontakt der Sägekette mit einer spannungsführenden Leitung kann auch metallene Teile des Geräts unter Spannung setzen und zu einem elektrischen Schlag führen.
- ▶ **Halten Sie den Hochentaster mit beiden Händen fest und bringen Sie Ihren Körper und die Arme in eine Stellung, in der Sie den Rückschlagkräften standhalten können.** Wenn geeignete Maßnahmen getroffen werden, kann die Bedienperson die Rückschlagkräfte beherrschen. Niemals den Hochentaster loslassen.
- ▶ **Rechnen Sie beim Schneiden eines Astes mit Rückschlag.** Wenn der Ast angeschnitten wird, kann er sich nach unten biegen und die Sägekette klemmen.
- ▶ **Tragen Sie den Hochentaster im ausgeschalteten Zustand, immer mit beiden Händen und mit montierter Sägeketten-Schutzabdeckung.** Sorgfältiger Umgang mit dem Hochentaster verringert die Wahrscheinlichkeit einer versehentlichen Berührung mit der laufenden Sägekette.
- ▶ **Arbeiten Sie mit dem Hochentaster nicht auf einem Baum.** Bei Betrieb eines Hochentasters beim Klettern oder auf einem Baum besteht Verletzungsgefahr.
- ▶ **Achten Sie immer auf festen Stand und benutzen Sie den Hochentaster nur, wenn Sie auf festem, sicherem und ebenem Grund stehen.** Rutschiger Untergrund oder instabile Standflächen wie auf einer Leiter können zum Verlust des Gleichgewichts oder zum Verlust der Kontrolle über des Hochentasters führen.
- ▶ **Befolgen Sie Anweisungen für die Schmierung, die Kettenspannung und das Wechseln von Zubehör.** Eine un-

sachgemäß gespannte oder geschmierte Kette kann entweder reißen oder das Rückschlagrisiko erhöhen.

- ▶ **Halten Sie Griffe trocken, sauber und frei von Öl und Fett.** Fettige, ölige Griffe sind rutschig und führen zum Verlust der Kontrolle.

- ▶ **Nur Holz sägen. Den Hochentaster nicht für Arbeiten verwenden, für die er nicht bestimmt ist. Beispiel: Verwenden Sie den Hochentaster nicht zum Sägen von Plastik, Mauerwerk oder Baumaterialien, die nicht aus Holz sind.** Die Verwendung des Hochentasters für nicht bestimmungsgemäße Arbeiten kann zu gefährlichen Situationen führen.

Ursachen und Vermeidung eines Rückschlags:

- Rückschlag kann auftreten, wenn die Spitze der Führungsschiene einen Gegenstand berührt oder wenn das Holz sich biegt und die Sägekette im Schnitt festklemmt.
- Eine Berührung mit der Schienenspitze kann in manchen Fällen zu einer unerwarteten nach hinten gerichteten Reaktion führen, bei der die Führungsschiene nach oben und in Richtung der Bedienperson geschlagen wird.
- Das Verklemmen der Sägekette an der Oberkante der Führungsschiene kann die Schiene rasch in Bedienerichtung zurückstoßen.
- Jede dieser Reaktionen kann dazu führen, dass Sie die Kontrolle über den Hochentaster verlieren und sich möglicherweise schwer verletzen. Als Benutzer eines Hochentasters sollten Sie verschiedene Maßnahmen ergreifen, um unfall- und verletzungsfrei arbeiten zu können. Ein Rückschlag ist die Folge eines falschen oder fehlerhaften Gebrauchs des Gartengerätes. Er kann durch geeignete Vorsichtsmaßnahmen, wie nachfolgend beschrieben, verhindert werden:

- ▶ **Rechnen Sie beim Schneiden eines Astes mit Rückschlag.** Wenn der Ast angeschnitten wird, kann er sich nach unten biegen und die Sägekette klemmen.
- ▶ **Verwenden Sie stets vom Hersteller eine vorgeschriebene Sägekette.** Falsche Sägeketten können zum Reißen der Kette oder zu Rückschlag führen.
- ▶ Ist der Schwert beschädigt und muss ausgetauscht werden, wenden Sie sich bitte an Ihren Bosch Kundendienst.
- ▶ Schärfen Sie die Sägekette niemals selbst. Ersetzen Sie die Sägekette mit der Ersatz-Sägekette (F 016 800 489).
- ▶ Erlauben Sie Kindern, Personen mit eingeschränkten physischen, sensorischen oder geistigen Fähigkeiten oder mangelnder Erfahrung und/oder mangelndem Wissen und/oder mit diesen Anweisungen nicht vertrauten Personen niemals das Gartengerät zu benutzen. Nationale Vorschriften beschränken möglicherweise das Alter des Bedieners.
- ▶ Kinder sollten beaufsichtigt werden, um sicherzustellen, dass sie nicht mit dem Gartengerät spielen.
- ▶ Lagern Sie den Hochentaster bei Nichtgebrauch außerhalb der Reichweite von Kindern.
- ▶ Kontrollieren Sie vor Beginn der Arbeit Ihren Arbeitsbereich und beseitigen Sie alle möglichen Gefahrenquellen.
- ▶ **Warten Sie, bis das Gartengerät zum Stillstand gekommen ist und entfernen Sie den Akku bevor Sie es able-**

6 | Deutsch

gen. Das Einsatzwerkzeug kann sich verhaken oder rückschlagen und dadurch zum Verlust der Kontrolle über das Gartengerät führen.

- ▶ Schalten Sie den Hochentaster vor jedem Wechsel der Arbeitsposition aus.
- ▶ Abgetrennte Äste können auf Sie fallen oder vom Boden abspringen und Sie verletzen. Sägen Sie längere Äste stückweise ab. (siehe Bild N)
- ▶ Bevor der Ast vollständig durchtrennt ist nur noch leicht drücken. Sie können sich verletzen, wenn das Gartengerät plötzlich nach unten fällt, und Sie das Gleichgewicht und die Kontrolle über den Hochentaster verlieren.

Hinweise für den optimalen Umgang mit dem Akku

- ▶ **Stellen Sie sicher, dass das Gartengerät ausgeschaltet ist, bevor Sie den Akku einsetzen.** Das Einsetzen eines Akkus in ein Gartengerät, das eingeschaltet ist, kann zu Unfällen führen.
- ▶ **Verwenden Sie nur die für dieses Gartengerät vorgesehenen Bosch Akkus.** Der Gebrauch anderer Akkus kann zu Verletzungen und Brandgefahr führen.
- ▶ **Öffnen Sie den Akku nicht.** Es besteht die Gefahr eines Kurzschlusses.



Schützen Sie den Akku vor Hitze, z. B. auch vor dauernder Sonneneinstrahlung, Feuer, Wasser und Feuchtigkeit. Es besteht Explosionsgefahr.



- ▶ **Bei Beschädigung und unsachgemäßem Gebrauch des Akkus können Dämpfe austreten. Führen Sie Frischluft zu und suchen Sie bei Beschwerden einen Arzt auf.** Die Dämpfe können die Atemwege reizen.
- ▶ **Verwenden Sie den Akku nur in Verbindung mit Ihrem Bosch Produkt.** Nur so wird der Akku vor gefährlicher Überlastung geschützt.
- ▶ **Durch spitze Gegenstände wie z. B. Nagel oder Schraubenzieher oder durch äußere Krafteinwirkung kann der Akku beschädigt werden.** Es kann zu einem internen Kurzschluss kommen und der Akku brennen, rauchen, explodieren oder überhitzen.
- ▶ **Schließen Sie den Akku nicht kurz.** Es besteht Explosionsgefahr.
- ▶ Schützen Sie den Akku vor Feuchtigkeit und Wasser.
- ▶ Lagern Sie den Akku nur im Temperaturbereich von -20 °C bis 50 °C . Lassen Sie den Akku z. B. im Sommer nicht im Auto liegen.
- ▶ Reinigen Sie gelegentlich die Lüftungsschlitze des Akkus mit einem weichen, sauberen und trockenen Pinsel.

Sicherheitshinweise für Ladegeräte



Lesen Sie alle Sicherheitshinweise und Anweisungen.

Versäumnisse bei der Einhaltung der Sicherheitshinweise und Anweisungen können elektrischen Schlag, Brand und/oder schwere Verletzungen verursachen.

Bewahren Sie diese Anweisungen gut auf.

Benutzen Sie das Ladegerät nur, wenn Sie alle Funktionen voll einschätzen und ohne Einschränkungen durchführen können oder entsprechende Anweisungen erhalten haben.

- ▶ Erlauben Sie Kindern, Personen mit eingeschränkten physischen, sensorischen oder geistigen Fähigkeiten oder mangelnder Erfahrung und/oder mangelndem Wissen und/oder mit diesen Anweisungen nicht vertrauten Personen niemals das Gartengerät zu benutzen. Nationale Vorschriften beschränken möglicherweise das Alter des Bedieners.
- ▶ **Beaufsichtigen Sie Kinder.** Damit wird sichergestellt, dass Kinder nicht mit dem Gerät spielen.
- ▶ **Laden Sie nur Bosch Li-Ion-Akkus ab einer Kapazität von 1,5 Ah (ab 3 Akkuzellen). Die Akkuspannung muss zur Akku-Ladespannung des Ladegerätes passen. Laden Sie keine nicht wiederaufladbaren Batterien.** Ansonsten besteht Brand- und Explosionsgefahr.



Halten Sie das Ladegerät von Regen oder Nässe fern. Das Eindringen von Wasser in ein Ladegerät erhöht das Risiko eines elektrischen Schlages.

- ▶ **Laden Sie nur Bosch Li-Ion-Akkus. Die Akkuspannung muss zur Akku-Ladespannung des Ladegerätes passen.** Ansonsten besteht Brand- und Explosionsgefahr.
- ▶ **Halten Sie das Ladegerät sauber.** Durch Verschmutzung besteht die Gefahr eines elektrischen Schlages.





- ▶ **Überprüfen Sie vor jeder Benutzung Ladegerät, Kabel und Stecker. Benutzen Sie das Ladegerät nicht, sofern Sie Schäden feststellen. Öffnen Sie das Ladegerät nicht selbst und lassen Sie es nur von qualifiziertem Fachpersonal und nur mit Original-Ersatzteilen reparieren.** Beschädigte Ladegeräte, Kabel und Stecker erhöhen das Risiko eines elektrischen Schlages.
- ▶ **Betreiben Sie das Ladegerät nicht auf leicht brennbarem Untergrund (z. B. Papier, Textilien etc.) bzw. in brennbarer Umgebung.** Wegen der beim Laden auftretenden Erwärmung des Ladegerätes besteht Brandgefahr.
- ▶ **Decken Sie die Lüftungsschlitze des Ladegerätes nicht ab.** Das Ladegerät kann sonst überhitzen und nicht mehr ordnungsgemäß funktionieren.
- ▶ Für erhöhte elektrische Sicherheit wird empfohlen einen Fehlerstrom-Schutzschalter mit einem max. Auslösestrom von 30 mA zu verwenden. Prüfen Sie Ihren FI-Schutzschalter stets vor Gebrauch.

Wartung

- ▶ **Entnehmen Sie den Akku bevor Sie Einstell- oder Reinigungsarbeiten am Gartengerät vornehmen oder wenn das Gartengerät eine Zeit lang unbeaufsichtigt bleibt.** Tragen Sie immer Gartenhandschuhe, wenn Sie im Bereich der Sägekette hantieren oder arbeiten.
- ▶ Überprüfen Sie das Gartengerät und ersetzen Sie sicherheitshalber abgenutzte oder beschädigte Teile.
- ▶ Stellen Sie sicher, dass alle Muttern, Bolzen und Schrauben festsitzen, damit ein sicheres Arbeiten mit dem Gartengerät möglich ist.
- ▶ Stellen Sie sicher, dass auszuwechselnde Teile von Bosch stammen.
- ▶ Lagern Sie den Hochentaster an einem trockenen und sicherem Platz außerhalb der Reichweite von Kindern.

Symbole

Die nachfolgenden Symbole sind für das Lesen und Verstehen der Betriebsanleitung von Bedeutung. Prägen Sie sich die Symbole und ihre Bedeutung ein. Die richtige Interpretation der Symbole hilft Ihnen, das Elektrowerkzeug besser und sicherer zu gebrauchen.

Symbol	Bedeutung
	Reaktionsrichtung
	Bewegungsrichtung
	Einschalten
	Ausschalten
	Zubehör

Bestimmungsgemäßer Gebrauch

Dieses Gerät ist für den häuslichen Gebrauch bestimmt, zum Beschneiden von Bäumen und Sträuchern in größerer Höhe, während der Benutzer auf dem Boden steht. Das Gerät ist nicht für das Sägen von anorganischem Material oder für die Verwendung auf einer Leiter oder Stufen bestimmt. Das Gerät ist nicht für den gewerblichen und industriellen Einsatz bestimmt.

Lieferumfang (siehe Bild B)

Nehmen Sie das Gerät vorsichtig aus der Verpackung und prüfen Sie, ob die nachfolgenden Teile vollständig sind:

- Hochentasterkopf
- Teleskopgriff
- Akku**
- Ladegerät**
- Tragegurt
- Kettenschutz
- Bedienungsanleitung
- Innensechskant-Schraubendreher
- Sägekettenhaftöl

Wenn Teile fehlen oder beschädigt sind, wenden Sie sich bitte an Ihren Händler.

** länderspezifisch

Abgebildete Komponenten (siehe Bild A)

Die Nummerierung der abgebildeten Komponenten bezieht sich auf die Darstellung des Gerätes auf der Grafikkarte 356.

- 1 Sägekette
- 2 Schwert
- 3 Öltankverschluss
- 4 Einstelltasten für den Schwenkkopf
- 5 Kettenspannschraube
- 6 Verbindungsstück
- 7 Teleskoprohr
- 8 Teleskop-Höheneinstellung
- 9 Vorderer Handgriff
- 10 Tragegurtschlaufe am vorderen Handgriff
- 11 Tragegurt
- 12 Erweiterter Griffbereich (isoliert)
- 13 Tragegurtschlaufe am hinteren Handgriff
- 14 Arretierknopf
- 15 Hinterer Handgriff (Isolierte Griffflächen)
- 16 Ein-/Ausschalter
- 17 Akku
- 18 Akku-Entriegelungstaste
- 19 Haken für Tragegurtschlaufe, vorderer Handgriff
- 20 Haken für Tragegurtschlaufe, hinterer Handgriff
- 21 Öl Behälter Einlass/Auslass

8 | Deutsch

- 22 Abdeckung
23 Kettenrad
24 Schwert-Führungssteg
25 Fixierschrauben

Abgebildetes oder beschriebenes Zubehör gehört nicht zum Standard-Lieferumfang. Das vollständige Zubehör finden Sie in unserem Zubehörprogramm.

Technische Daten

Akku-Hochentaster	UniversalChainPo- le 18	
Sachnummer		3 600 HB3 1..
Kettengeschwindigkeit im Leerlauf	m/s	4,0
Schwertlänge	cm	20/ 8"
Maximaler Schnittdurchmesser	cm	15
Sägekettentyp		3/8" – 90PX033E
Treibgliedstärke	mm	1,1
Anzahl Treibglieder		33
Füllmenge Öltank	ml	60
Automatische Kettenschmierung		●
Höheneinstellung	m	2,1 – 2,6
Schwenkkopf, 9 Positionen	°	120
Gewicht entsprechend EPTA-Procedure 01:2014	kg	3,6
Seriennummer	Siehe Seriennummer (Typenschild) am Gartengerät	
erlaubte Umgebungstemperatur		
– beim Laden und beim Betrieb	°C	0... +45
– bei Lagerung	°C	-20...+50
Akku	Li-Ionen	
Sachnummer		
– 1,5 Ah		2 607 337 187
– 2,0 Ah		2 607 337 211
– 2,5 Ah		2 607 337 199
Nennspannung	V=	18
Kapazität		
– 2 607 337 187	Ah	1,5
– 2 607 337 211	Ah	2,0
– 2 607 337 199	Ah	2,5
Anzahl der Akkuzellen		
– 2 607 337 187		5
– 2 607 337 211		5
– 2 607 337 199		5

Akku-Hochentaster	UniversalChainPo- le 18	
Ladegerät		AL 1830 CV
Sachnummer		
2 607 ...	EU	... 225 965
	UK	... 225 967
	AU	... 225 969
Ladestrom	A	3,0
Ladezeit (Akku entladen)		
– 1,5 Ah	min	33
– 2,0 Ah	min	45
– 2,5 Ah	min	60
Gewicht entsprechend EPTA-Procedure 01:2014	kg	0,40
Schutzklasse		□ / II
Ladegerät		AL 1815 CV
Sachnummer		
2 607 ...	EU	... 226 077
	UK	... 226 079
	AU	... 226 081
Ladestrom	A	1,5
Ladezeit (Akku entladen)		
– 1,5 Ah	min	63
– 2,0 Ah	min	84
– 2,5 Ah	min	105
Gewicht entsprechend EPTA-Procedure 01:2014	kg	0,38
Schutzklasse		□ / II

Geräusch-/Vibrationsinformation

Geräuschemissionswerte ermittelt entsprechend EN 60335-1.

Der A-bewertete Geräuschpegel des Gerätes beträgt typischerweise: Schalldruckpegel 78 dB (A); Schallleistungspegel 92 dB (A). Unsicherheit K = 4 dB.

Schwingungsgesamtwerte a_h (Vektorsumme dreier Richtungen) und Unsicherheit K ermittelt entsprechend EN 60335-1: $a_h = 1,0 \text{ m/s}^2$, $K = 1,5 \text{ m/s}^2$.

Der in diesen Anweisungen angegebene Schwingungspegel ist entsprechend einem in EN 60335 genormten Messverfahren gemessen worden und kann für den Vergleich von Elektrowerkzeugen miteinander verwendet werden. Er eignet sich auch für eine vorläufige Einschätzung der Schwingungsbelastung.

Der angegebene Schwingungspegel repräsentiert die hauptsächlichsten Anwendungen des Elektrowerkzeugs. Wenn allerdings das Elektrowerkzeug für andere Anwendungen, mit unterschiedlichen Zubehören, mit abweichenden Einsatzwerkzeugen oder ungenügender Wartung eingesetzt wird, kann der Schwingungspegel abweichen. Dies kann die Schwingungsbelastung über den gesamten Arbeitszeitraum deutlich erhöhen.

Für eine genaue Abschätzung der Schwingungsbelastung sollten auch die Zeiten berücksichtigt werden, in denen das Gerät abgeschaltet ist oder zwar läuft, aber nicht tatsächlich im Einsatz ist. Dies kann die Schwingungsbelastung über den gesamten Arbeitszeitraum deutlich reduzieren.

Legen Sie zusätzliche Sicherheitsmaßnahmen zum Schutz des Bedieners vor der Wirkung von Schwingungen fest wie zum Beispiel: Wartung von Elektrowerkzeug und Einsatzwerkzeugen, Warmhalten der Hände, Organisation der Arbeitsabläufe.

Montage und Betrieb

Handlungsziel	Bild	Seite
Abgebildete Komponenten	A	356
Lieferumfang	B	357
Gerät zusammenbauen	C	357
Akku einsetzen	D	357
Tragegurt befestigen	E	358
Teleskophöhe einstellen	F	358
Sägekettenschutz entfernen	G	359
Schwenkkopf einstellen	H	360
Sägekettenschmierung	I	360
Spannen der Sägekette	J	361
Sägekette ersetzen	K + L	361 – 362
Ein-/Ausschalten	M	362
Arbeitshinweise	N	363
Akku entnehmen	O	363
Wartung und Lagerung des Geräts	P	364
Zubehör auswählen		365

Inbetriebnahme

Zu Ihrer Sicherheit

- ▶ **Nehmen Sie den Akku vor allen Arbeiten am Gerät (z. B. Wartung, Werkzeugwechsel etc.) sowie bei dessen Transport und Aufbewahrung aus dem Gerät.** Es besteht Verletzungsgefahr bei unbeabsichtigtem Betätigen des Ein-/Ausschalters mit dem Arretierknopf.
- ▶ **Betätigen Sie die Schalter nur, wenn der Akku vollständig eingeschoben ist.**

Akku einsetzen/entnehmen (siehe Bilder D + K)

Hinweis: Werden nicht geeignete Akkus verwendet, kann es zu Fehlfunktionen oder zur Beschädigung des Geräts führen. Setzen Sie den geladenen Akku **17** in den Teleskopgriff. Stellen Sie sicher, dass der Akku vollständig eingesetzt ist.

Zur Entnahme des Akkus **17** aus dem Gerät, drücken Sie die Akku-Entriegelungstaste **18** und ziehen den Akku nach vorne in Richtung der Sägekette.

Akku laden

- ▶ **Benutzen Sie kein anderes Ladegerät.** Das mitgelieferte Ladegerät ist auf den in Ihr Gartengerät eingebauten Li-Ionen-Akku abgestimmt.
- ▶ **Beachten Sie die Netzspannung!** Die Spannung der Stromquelle muss mit den Angaben auf dem Typenschild des Ladegerätes übereinstimmen. Mit 230 V gekennzeichnete Ladegeräte können auch an 220 V betrieben werden.

Der Akku ist mit einer Temperaturüberwachung ausgestattet, welche Ladung nur im Temperaturbereich zwischen 0 °C und 45 °C zulässt. Dadurch wird eine hohe Akku-Lebensdauer erreicht.

Note: Der Akku wird teilgeladen ausgeliefert. Um die volle Leistung des Akkus zu gewährleisten, laden Sie vor dem ersten Einsatz den Akku vollständig im Ladegerät auf.

Der Li-Ionen-Akku kann jederzeit aufgeladen werden, ohne die Lebensdauer zu verkürzen. Eine Unterbrechung des Ladevorganges schädigt den Akku nicht.

Der Li-Ionen-Akku ist durch die „Electronic Cell Protection (ECP)“ gegen Tiefentladung geschützt. Bei entladem Akku wird das Gartengerät durch eine Schutzschaltung abgeschaltet: Das Gartengerät arbeitet nicht mehr.

⚠ ACHTUNG Drücken Sie nach dem automatischen Abschalten des Gartengerätes nicht weiter auf den Ein-/Ausschalter. Der Akku kann beschädigt werden.

Beachten Sie die Hinweise zur Entsorgung des Akkus.

Ladevorgang

Der Ladevorgang beginnt, sobald der Netzstecker des Ladegerätes in die Steckdose gesteckt und der Akku in den Ladeschacht eingesteckt wird.

Durch das intelligente Ladeverfahren wird der Ladezustand des Akkus automatisch erkannt und abhängig von Akkutemperatur und -spannung mit dem jeweils optimalen Ladestrom geladen.

Dadurch wird der Akku geschont und bleibt bei Aufbewahrung im Ladegerät immer vollständig aufgeladen.

Bedeutung der Anzeigeelemente (AL 1830 CV)

Blinklicht (schnell) grüne Akku-Ladeanzeige

 Der Schnellladevorgang wird durch **schnelles Blinken** der grünen Akku-Ladeanzeige signalisiert.

Hinweis: Der Schnellladevorgang ist nur möglich, wenn die Temperatur des Akkus im zulässigen Ladetemperaturbereich ist, siehe Abschnitt „Technische Daten“.

Blinklicht (langsam) grüne Akku-Ladeanzeige

 Bei einem Ladestand des Akkus von **80 %** blinkt die grüne Akku-Ladeanzeige **langsam**.

Der Akku kann zum sofortigen Gebrauch entnommen werden.

10 | Deutsch

Dauerlicht grüne Akku-Ladeanzeige

 Das **Dauerlicht** der **grünen** Akku-Ladeanzeige signalisiert, dass der Akku vollständig aufgeladen ist.

Ohne eingesteckten Akku signalisiert das **Dauerlicht** der Akku-Ladeanzeige, dass der Netzstecker in die Steckdose eingesteckt ist und das Ladegerät betriebsbereit ist.

Dauerlicht rote Akku-Ladeanzeige

 Das **Dauerlicht** der **roten** Akku-Ladeanzeige signalisiert, dass die Temperatur des Akkus außerhalb des zulässigen Ladetemperaturbereiches ist, siehe Abschnitt „Technische Daten“. Sobald der zulässige Temperaturbereich erreicht ist, schaltet das Ladegerät automatisch auf Schnellladung um.

Blinklicht rote Akku-Ladeanzeige

 Das **Blinklicht** der **roten** Akku-Ladeanzeige signalisiert eine andere Störung des Ladevorganges, siehe Abschnitt „Fehler – Ursachen und Abhilfe“.

Bedeutung der Anzeigeelemente (AL 1815 CV)

Blinklicht Akku-Ladeanzeige

 Der Ladevorgang wird durch **Blinken** der Akku-Ladeanzeige signalisiert.

Dauerlicht Akku-Ladeanzeige

 Das **Dauerlicht** der Akku-Ladeanzeige signalisiert, dass der Akku vollständig aufgeladen ist **oder** dass die Temperatur des Akkus außerhalb des zulässigen Ladetemperaturbereiches ist und deshalb nicht geladen werden kann. Sobald der zulässige Temperaturbereich erreicht ist, wird der Akku geladen.

Ohne eingesteckten Akku signalisiert das **Dauerlicht** der Akku-Ladeanzeige, dass der Netzstecker in die Steckdose eingesteckt ist und das Ladegerät betriebsbereit ist.

Fehler – Ursachen und Abhilfe

Ursache	Abhilfe
Akku-Ladeanzeige leuchtet dauerhaft	
Rote Akku-Ladeanzeige blinkt	
Kein Ladevorgang möglich	
Akku nicht (richtig) aufgesteckt	Akku korrekt auf Ladegerät aufstecken
Akkukontakte verschmutzt	Akkukontakte reinigen; z. B. durch mehrfaches Ein- und Ausstecken des Akkus, ggf. Akku ersetzen
Akku defekt	Akku ersetzen

Ursache	Abhilfe
Akku-Ladeanzeigen bzw. leuchten nicht	
Netzstecker des Ladegerätes nicht (richtig) eingesteckt	Netzstecker (vollständig) in die Steckdose einstecken
Steckdose, Netzkabel oder Ladegerät defekt	Netzspannung überprüfen, Ladegerät ggf. von einer autorisierten Kundendienststelle für Bosch-Elektrowerkzeuge überprüfen lassen

Hinweise zum Laden

Bei kontinuierlichen bzw. mehrmals nacheinander folgenden Ladezyklen ohne Unterbrechung kann sich das Ladegerät erwärmen. Dies ist jedoch kein technischer Defekt des Ladegerätes.

Eine wesentlich verkürzte Betriebszeit nach der Aufladung zeigt an, dass der Akku verbraucht ist und ersetzt werden muss.

Montage

► **Nehmen Sie den Akku vor allen Arbeiten am Gerät (z. B. Wartung, Werkzeugwechsel etc.) sowie bei dessen Transport und Aufbewahrung aus dem Gerät.** Es besteht Verletzungsgefahr bei unbeabsichtigtem Betätigen des Ein-/Ausschalters mit dem Arretierknopf.

Gerät zusammenbauen (siehe Bild C + E)

Verbinden Sie den Hochentasterkopf und den Teleskopgriff bündig miteinander und sichern Sie diese durch Drehen des Verbindungsstücks **6**. Stellen Sie sicher, dass beide Teile ordnungsgemäß montiert und arretiert sind.

Befestigen Sie den Tragegurt **11** an die Tragegurtschlaufen **10/13** der Handgriffe. Bitte beachten Sie, dass der Tragegurt zwei unterschiedlich große Haken hat. Stellen Sie sicher, dass der größere Haken **20** an die Tragegurtschleife des hinteren Handgriffs **13** und der kleinere Haken **19** an die Tragegurtschleife des vorderen Handgriffs **10** befestigt wird.

Entfernen Sie den Sägekettenschutz.

Teleskophöhe einstellen (siehe Bild F)

Lösen Sie die Teleskop-Höheneinstellung **8** durch Drehen, stellen Sie das Teleskoprohr **7** auf die gewünschte Länge ein und drehen Sie die Teleskop-Höheneinstellung **8** wieder fest.

Je nach Anwendung kann das Teleskoprohr **7** auf eine Länge von 2,1 m bis 2,60 m verstellt werden.

Schwenkkopf einstellen (siehe Bild H)

Drücken Sie gleichzeitig auf die beiden Einstelltasten **4**, stellen Sie den Schwenkkopf auf die gewünschte Position durch Auf- oder Abbewegen des Hochentasterkopfs, lassen Sie die Einstelltasten **4** los und stellen Sie sicher, dass der Hochentasterkopf ordnungsgemäß arretiert ist.

Der Schwenkkopf kann in 9 verschiedenen Positionen arretiert werden.

Spannen der Sägekette (siehe Bild J)

Überprüfen Sie die Kettenspannung vor dem Arbeitsbeginn, nach den ersten Schnitten und während des Sägens regelmäßig alle 10 Minuten. Insbesondere bei neuen Sägeketten ist anfangs mit erhöhter Ausweitung zu rechnen.

Spannen Sie die Sägekette immer wenn diese kalt ist. Das Spannen einer heißen Sägekette kann zum Überspannung der Kette führen.

- Die Sägekette **1** ist richtig gespannt, wenn sie in der Mitte um ca. 2 – 3 mm angehoben werden kann. Dies sollte mit einer Hand durch Hochziehen der Sägekette gegen das Eigengewicht der Kettensäge erfolgen.
- Zur Einstellung der Kettenspannung, drehen Sie Sägeketten-Spannschraube **5** mit dem Innensechskantschlüssel im Uhrzeigersinn (erhöht die Kettenspannung) oder gegen den Uhrzeigersinn (verringert die Kettenspannung).

Sägekettenschmierung (siehe Bild I)

Hinweis: Der Hochentaster wird nicht mit Sägekettenhaftöl befüllt geliefert. Es ist wichtig, sie vor dem Gebrauch mit Öl zu füllen. Die Benutzung des Hochentasters ohne Sägekettenhaftöl oder bei einem Ölstand unterhalb der Minimum-Markierung führt zur Beschädigung des Hochentasters.

Die Lebensdauer und Schnittleistung der Sägekette hängt von der optimalen Schmierung ab. Deshalb wird die Sägekette während des Betriebes über die Öldüse **21** automatisch mit Sägekettenhaftöl geschmiert.

Zum Füllen des Öltanks gehen Sie wie folgt vor:

- Stellen Sie den Hochentaster mit dem Öltankverschluss **3** nach oben auf einer geeigneten Unterlage ab.
- Säubern Sie mit einem Lappen den Bereich um den Öltankverschluss **3** und schrauben Sie den Verschluss ab.
- Befüllen Sie den Öltank mit biologisch abbaubarem Bosch-Sägekettenöl. Die Verwendung von nicht zugelassenem Öl kann die Leistungsfähigkeit des Ölsystems beeinträchtigen.
- Das Öl wird bei niedrigen Temperaturen zähflüssig, wodurch der Öldurchsatz verringert wird.
- Achten Sie darauf, dass kein Schmutz in den Öltank gelangt.
- Schrauben Sie den Öltankverschluss wieder auf. Entfernen Sie auf dem Gerät verschüttetes Öl mit einem Tuch.
- Stellen Sie sicher, dass der Öltankverschluss nicht zu fest angezogen wird.
- Lassen Sie den Hochentaster für 30 Sekunden laufen um das Öl in das System einzupumpen.

Hinweis: Zur Belüftung des Öltanks befinden sich kleine Luftkanäle im Öltankverschluss. Um ein Auslaufen zu vermeiden, stellen Sie den Hochentaster bei Nichtgebrauch immer waagrecht mit dem Öltankverschluss **3** nach oben ab.

Sägekette ersetzen (siehe Bilder K + L)

- ▶ **Tragen Sie bei Arbeiten mit der Sägekette immer Schutzhandschuhe.**
- ▶ **Verwenden Sie nur von Bosch zugelassene Sägeketten für Schwerter mit 1,1 mm Nut.**

Lösen Sie die zwei Schrauben der Abdeckung **22** und nehmen Sie die Abdeckung ab.

Heben Sie die Sägekette **1** und das Schwert **2** vom Kettenrad **23**.

Nehmen Sie die stumpfe Sägekette **1** vom Schwert **2** und entsorgen diese vorschriftsmäßig.

Legen Sie die neue Sägekette in die umlaufende Nut des Schwertes ein. Achten Sie dabei auf die richtige Laufrichtung. Vergleichen Sie dazu die Sägekette mit dem Laufrichtungssymbol auf dem Schwert.

Legen Sie die neue Sägekette auf das Kettenrad **23** und das Schwert **2** über den Führungssteg **24**. Stellen Sie sicher, dass alle Teile richtig sitzen. Montieren Sie die Abdeckungen **22** und drehen Sie die beiden Schrauben **25** wieder fest.

Prüfen Sie die Sägekettenspannung vor dem Gebrauch. Falls erforderlich, spannen Sie die Sägekette mit der Sägeketten-Spannschraube **5**.

Betrieb

Ein-/Ausschalten (siehe Bild M)

Zum **Einschalten** des Geräts, drücken Sie zuerst den Arretierknopf **14** und dann den Ein-/Ausschalter **16**. Halten Sie den Ein-/Ausschalter bei Betrieb des Geräts gedrückt. Bei eingeschaltetem Gerät können Sie den Arretierknopf los lassen.

Zum **Ausschalten** des Elektrowerkzeugs lassen Sie den Ein-/Ausschalter **16** los.

Um Energie zu sparen, schalten Sie das Elektrowerkzeug nur ein, wenn Sie es benutzen.

Der Li-Ionen-Akku ist durch die „Electronic Cell Protection (ECP)“ gegen Tiefentladung geschützt. Bei entladem Akku wird das Elektrowerkzeug durch eine Schutzschaltung abgeschaltet: Das Gerät arbeitet nicht mehr.

- ▶ **Drücken Sie nach dem automatischen Abschalten des Elektrowerkzeuges nicht weiter auf den Ein-/Ausschalter.** Der Akku kann beschädigt werden.

Arbeitshinweise (siehe Bild N)

Vor dem Sägen

Vor der Inbetriebnahme und regelmäßig während des Sägens sind nachfolgende Überprüfungen durchzuführen:

- Befindet sich der Hochentaster in einem funktionssicheren Zustand?
- Ist der Öltank gefüllt? Überprüfen Sie die Ölstandsanzeige vor der Arbeit und regelmäßig während der Arbeit. Füllen Sie Öl nach, wenn der Ölpegel die Unterkante der Füllstandsanzeige erreicht hat. Die Öltüllung reicht für ca. 15 Minuten, abhängig von den Pausen und der Intensität der Arbeit.
- Ist die Sägekette richtig gespannt und geschärft?

12 | Deutsch

Allgemeines Verhalten

Die Sägekette muss vor dem Kontakt mit dem Holz in voller Geschwindigkeit laufen. Nutzen Sie den Führungsschutz zur Unterstützung bei Unterschnitten.

Das Schneiden von der oberen Kante nach unten ist für Zweige bis zu 5 cm Durchmesser geeignet. Um Schäden am Baum zu vermeiden sägen Sie stärkere Äste mit drei Sägeschnitten.

Der Führungsschutz ist ausgelegt, um das Unterscheiden von Ästen zu unterstützen.

Drücken Sie beim Sägen nicht mit Kraft auf die Sägekette, sondern lassen Sie diese arbeiten.

Beste Sägeergebnisse werden erreicht, wenn die Kettengeschwindigkeit nicht durch Überlastung absinkt.

Fehlersuche

Symptome	Mögliche Ursache	Abhilfe
Sägekette trocken	Kein Öl im Öltank	Öl nachfüllen
	Ölausflusskanal verstopft	Ölausflusskanal reinigen
Sägekette/Führungsschiene heiß	Kein Öl im Öltank	Öl nachfüllen
	Entlüftung im Öltankverschluss 3 verstopft	Öltankverschluss 3 reinigen
	Ölausflusskanal verstopft	Ölausflusskanal reinigen
	Kettenspannung zu hoch	Kettenspannung einstellen
	Sägekette stumpf	Sägekette ersetzen
	Überlastschutz hat ausgelöst	Schalten Sie das Gerät erneut ein.
Hochentaster rupft, vibriert oder sägt nicht richtig	Akku-Temperaturwächter hat ausgelöst	Akku abkühlen lassen und neu starten
	Kettenspannung zu niedrig	Kettenspannung einstellen
	Sägekette stumpf	Sägekette ersetzen
	Sägekette verschlissen	Sägekette ersetzen
	Sägezähne zeigen in die falsche Richtung	Sägekette richtig montieren
Zu stark gedrückt	Kraftaufwand reduzieren	
Zu wenige Schnitte pro Akkuladung	Akku-Temperaturwächter hat ausgelöst	Akku abkühlen lassen und neu starten
Der Hochentaster stoppt beim Sägen plötzlich	Kette zu „eng“ gespannt	Kettenspannung korrigieren
	Beim Sägen zu fest aufgedrückt	Beim Sägen weniger Kraft aufwenden
	Neue Kette	Beim Sägen weniger Kraft aufwenden
	Hartes Holz	Beim Sägen weniger Kraft aufwenden
	Holz ist nass	Holz abtrocknen lassen
	Die Zähne der Kette zeigen in die falsche Richtung	Kette neu montieren mit den Zähnen in der richtigen Richtung
	Werkzeug zu heiß	Gartengerät abkühlen lassen und neu starten
	Externer oder interner Wackelkontakt	Wenden Sie sich an Ihr Bosch Service Center
Ein-/Ausschalter 16 defekt	Wenden Sie sich an Ihr Bosch Service Center	
Rote Akku-Ladeanzeige blinkt	Akku nicht (richtig) aufgesetzt	Akku korrekt auf Ladegerät aufsetzen
	Akkukontakte verschmutzt	Akkukontakte reinigen; z. B. durch mehrfaches Ein- und Ausstecken des Akkus, ggf. Akku ersetzen

Symptome	Mögliche Ursache	Abhilfe
Akku-Ladeanzeigen leuchten nicht	Netzstecker des Ladegerätes nicht (richtig) eingesteckt	Netzstecker (vollständig) in die Steckdose einstecken
Akku lädt nicht	Steckdose, Netzkabel oder Ladegerät defekt	Netzspannung überprüfen, Ladegerät ggf. von einer autorisierten Kundendienststelle für Bosch-Elektrowerkzeuge überprüfen lassen
	Akku und Ladegerät defekt	Akku und Ladegerät ersetzen
	Akku defekt	Akku ersetzen
	Ladegerät defekt	Ladegerät ersetzen

Wartung, Lagerung und Transport (siehe Bild P)

- **Nehmen Sie den Akku vor allen Arbeiten am Gerät (z. B. Wartung, Werkzeugwechsel etc.) sowie bei dessen Transport und Aufbewahrung aus dem Gerät.** Es besteht Verletzungsgefahr bei unbeabsichtigtem Betätigen des Ein-/Ausschalters mit dem Arretierknopf.

Reinigen Sie das Gerät vor der Lagerung mit einem Tuch. Entfernen Sie vor der Lagerung das Öl aus dem Öltank.

Bei Transport oder Aufbewahrung des Hochentasters stets die Schwertabdeckung montieren.

Hinweis: Lassen Sie bei Arbeitsunterbrechungen den Hochentaster nicht an einem Ast im Baum hängen.

Zur Lagerung und zum Transport entnehmen Sie den Akku aus der Hochentaster und montieren Sie den Kettenschutz.

Kundendienst und Anwendungsberatung

www.bosch-garden.com

Geben Sie bei allen Rückfragen und Ersatzteilbestellungen bitte unbedingt die 10-stellige Sachnummer laut Typenschild des Elektrowerkzeuges an.

Deutschland

Robert Bosch Power Tools GmbH
Servicezentrum Elektrowerkzeuge
Zur Luhne 2

37589 Kalefeld – Willershausen

Unter www.bosch-pt.com können Sie online Ersatzteile bestellen oder Reparaturen anmelden.

Kundendienst: Tel.: (0711) 40040480

Fax: (0711) 40040481

E-Mail: Servicezentrum.Elektrowerkzeuge@de.bosch.com

Anwendungsberatung: Tel.: (0711) 40040480

Fax: (0711) 40040482

E-Mail: kundenberatung.ew@de.bosch.com

Österreich

Unter www.bosch-pt.at können Sie online Ersatzteile bestellen.

Tel.: (01) 797222010

Fax: (01) 797222011

E-Mail: service.elektrowerkzeuge@at.bosch.com

Schweiz

Unter www.bosch-pt.com/ch/de können Sie online Ersatzteile bestellen.

Tel.: (044) 8471511

Fax: (044) 8471551

E-Mail: Aftersales.Service@de.bosch.com

Luxemburg

Tel.: +32 2 588 0589

Fax: +32 2 588 0595

E-Mail: outillage.gereedschap@be.bosch.com

Transport

Die enthaltenen Li-Ionen-Akkus unterliegen den Anforderungen des Gefahrgutrechts. Die Akkus können durch den Benutzer ohne weitere Auflagen auf der Straße transportiert werden.

Beim Versand durch Dritte (z.B.: Lufttransport oder Spedition) sind besondere Anforderungen an Verpackung und Kennzeichnung zu beachten. Hier muss bei der Vorbereitung des Versandstückes ein Gefahrgut-Experte hinzugezogen werden.

Versenden Sie Akkus nur, wenn das Gehäuse unbeschädigt ist. Kleben Sie offene Kontakte ab und verpacken Sie den Akku so, dass er sich nicht in der Verpackung bewegt.

Bitte beachten Sie auch eventuelle weiterführende nationale Vorschriften.

Entsorgung



Elektrowerkzeuge, Akkus, Zubehör und Verpackungen sollen einer umweltgerechten Wiederverwertung zugeführt werden.



Werfen Sie Elektrowerkzeuge und Akkus/Batterien nicht in den Hausmüll!

Nur für EU-Länder:

Gemäß der europäischen Richtlinie 2012/19/EU müssen nicht mehr gebrauchsfähige Elektrowerkzeuge und gemäß der europäischen Richtlinie 2006/66/EG müssen defekte oder verbrauchte Akkus/Batterien getrennt gesammelt und einer umweltgerechten Wiederverwertung zugeführt werden.

14 | English

Nicht mehr gebrauchsfähige Akkus/Batterien können direkt abgegeben werden bei:

Deutschland

Recyclingzentrum Elektrowerkzeuge
Osteroder Landstraße 3
37589 Kalefeld

Schweiz

Batrec AG
3752 Wimmis BE

Akkus/Batterien:**Li-Ion:**

Bitte beachten Sie die Hinweise im Abschnitt „Transport“, Seite 13.

Änderungen vorbehalten.

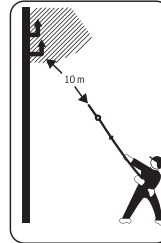

Never touch power supply or telephone lines. These lines conduct high voltage and there is severe danger of electric shock. Keep a minimum distance of 10 m.

Warning: Bystanders should keep a safe distance from the machine when operating.

English**Safety Notes****Explanation of symbols**

General hazard safety alert.



Read instruction manual.



Do not use the machine in the rain or leave it outdoors when it is raining.



Pay attention that bystanders are not injured through foreign objects thrown from the machine.



Warning: Keep a safe distance from the machine when operating.



Always wear gloves and safety goggles. Further protective equipment such as non-skid safety shoes and a hard hat is recommended. Adequate protective clothing will reduce personal injury by falling branches and accidental contact with the saw chain.

General Power Tool Safety Warnings**⚠ WARNING Read all safety warnings, instructions, illustrations and specifications**

provided with this power tool. Failure to follow all instructions listed below may result in electric shock, fire and/or serious injury.

Save all warnings and instructions for future reference.

The term “power tool” in the warnings refers to your mains-operated (corded) power tool or battery-operated (cordless) power tool.

Work area safety

- ▶ **Keep work area clean and well lit.** Cluttered or dark areas invite accidents.
- ▶ **Do not operate power tools in explosive atmospheres, such as in the presence of flammable liquids, gases or dust.** Power tools create sparks which may ignite the dust or fumes.
- ▶ **Keep children and bystanders away while operating a power tool.** Distractions can cause you to lose control.

Electrical safety

- ▶ **Power tool plugs must match the outlet. Never modify the plug in any way. Do not use any adapter plugs with earthed (grounded) power tools.** Unmodified plugs and matching outlets will reduce risk of electric shock.
- ▶ **Avoid body contact with earthed or grounded surfaces, such as pipes, radiators, ranges and refrigerators.** There is an increased risk of electric shock if your body is earthed or grounded.
- ▶ **Do not expose power tools to rain or wet conditions.** Water entering a power tool will increase the risk of electric shock.
- ▶ **Do not abuse the cord. Never use the cord for carrying, pulling or unplugging the power tool. Keep cord away from heat, oil, sharp edges and moving parts.** Damaged or entangled cords increase the risk of electric shock.
- ▶ **When operating a power tool outdoors, use an extension cord suitable for outdoor use.** Use of a cord suitable for outdoor use reduces the risk of electric shock.
- ▶ **If operating a power tool in a damp location is unavoidable, use a residual current device (RCD)**

protected supply. Use of an RCD reduces the risk of electric shock.

Personal safety

- ▶ **Stay alert, watch what you are doing and use common sense when operating a power tool. Do not use a power tool while you are tired or under the influence of drugs, alcohol or medication.** A moment of inattention while operating power tools may result in serious personal injury.
- ▶ **Use personal protective equipment. Always wear eye protection.** Protective equipment such as dust mask, non-skid safety shoes, hard hat, or hearing protection used for appropriate conditions will reduce personal injuries.
- ▶ **Prevent unintentional starting. Ensure the switch is in the off-position before connecting to power source and/or battery pack, picking up or carrying the tool.** Carrying power tools with your finger on the switch or energising power tools that have the switch on invites accidents.
- ▶ **Remove any adjusting key or wrench before turning the power tool on.** A wrench or a key left attached to a rotating part of the power tool may result in personal injury.
- ▶ **Do not overreach. Keep proper footing and balance at all times.** This enables better control of the power tool in unexpected situations.
- ▶ **Dress properly. Do not wear loose clothing or jewellery. Keep your hair and clothing away from moving parts.** Loose clothes, jewellery or long hair can be caught in moving parts.
- ▶ **If devices are provided for the connection of dust extraction and collection facilities, ensure these are connected and properly used.** Use of dust collection can reduce dust-related hazards.
- ▶ **Do not let familiarity gained from frequent use of tools allow you to become complacent and ignore tool safety principles.** A careless action can cause severe injury within a fraction of a second.

Power tool use and care

- ▶ **Do not force the power tool. Use the correct power tool for your application.** The correct power tool will do the job better and safer at the rate for which it was designed.
- ▶ **Do not use the power tool if the switch does not turn it on and off.** Any power tool that cannot be controlled with the switch is dangerous and must be repaired.
- ▶ **Disconnect the plug from the power source and/or remove the battery pack, if detachable, from the power tool before making any adjustments, changing accessories, or storing power tools.** Such preventive safety measures reduce the risk of starting the power tool accidentally.
- ▶ **Store idle power tools out of the reach of children and do not allow persons unfamiliar with the power tool or**

these instructions to operate the power tool. Power tools are dangerous in the hands of untrained users.

- ▶ **Maintain power tools and accessories. Check for misalignment or binding of moving parts, breakage of parts and any other condition that may affect the power tool's operation. If damaged, have the power tool repaired before use.** Many accidents are caused by poorly maintained power tools.
- ▶ **Keep cutting tools sharp and clean.** Properly maintained cutting tools with sharp cutting edges are less likely to bind and are easier to control.
- ▶ **Use the power tool, accessories and tool bits etc. in accordance with these instructions, taking into account the working conditions and the work to be performed.** Use of the power tool for operations different from those intended could result in a hazardous situation.
- ▶ **Keep handles and grasping surfaces dry, clean and free from oil and grease.** Slippery handles and grasping surfaces do not allow for safe handling and control of the tool in unexpected situations.

Battery tool use and care

- ▶ **Recharge only with the charger specified by the manufacturer.** A charger that is suitable for one type of battery pack may create a risk of fire when used with another battery pack.
- ▶ **Use power tools only with specifically designated battery packs.** Use of any other battery packs may create a risk of injury and fire.
- ▶ **When battery pack is not in use, keep it away from other metal objects, like paper clips, coins, keys, nails, screws or other small metal objects, that can make a connection from one terminal to another.** Shorting the battery terminals together may cause burns or a fire.
- ▶ **Under abusive conditions, liquid may be ejected from the battery; avoid contact. If contact accidentally occurs, flush with water. If liquid contacts eyes, additionally seek medical help.** Liquid ejected from the battery may cause irritation or burns.
- ▶ **Do not use a battery pack or tool that is damaged or modified.** Damaged or modified batteries may exhibit unpredictable behaviour resulting in fire, explosion or risk of injury.
- ▶ **Do not expose a battery pack or tool to fire or excessive temperature.** Exposure to fire or temperature above 130 °C may cause explosion.
- ▶ **Follow all charging instructions and do not charge the battery pack or tool outside the temperature range specified in the instructions.** Charging improperly or at temperatures outside the specified range may damage the battery and increase the risk of fire.

Service

- ▶ **Have your power tool serviced by a qualified repair person using only identical replacement parts.** This will ensure that the safety of the power tool is maintained.

16 | English

- ▶ **Never service damaged battery packs.** Service of battery packs should only be performed by the manufacturer or authorized service providers.

Pole pruner safety warnings

- ▶ **Keep all parts of the body away from the saw chain. Do not remove cut material nor hold material to be cut when saw chain is moving. Make sure the tool is switched off and the battery is removed when clearing jammed material.** A moment of inattention while operating the pole pruner may result in serious personal injury.
- ▶ **Hold the power tool by insulated gripping surfaces (main handle 15, front handle 9 or extended gripping area 12) only, because the saw chain may contact hidden wiring.** Saw chains contacting a "live" wire may make exposed metal parts of the power tool "live" and could give the operator an electric shock.
- ▶ **Maintain a firm grip, with both hands on the pole pruner and position your body and arm to allow you to resist any kickback forces.** Kickback forces can be controlled by the operator, if proper precautions are taken. Do not let go of the pole pruner.
- ▶ **When cutting a branch be alert for kickback.** When the branch is broached it can bend down and jam the saw chain.
- ▶ **Carry the pole pruner switched off, always with both hands and the saw chain with bar cover fitted, away from you.** Proper handling of the pole pruner will reduce the likelihood of accidental contact with the moving saw chain.
- ▶ **Do not operate a pole pruner in a tree.** Operation of a pole pruner while climbing or situated in a tree may result in personal injury.
- ▶ **Always keep proper footing and operate the pruner only, when standing on fixed, secure and ground level surface.** Slippery or unstable surfaces such as ladders may cause a loss of balance or control of the pruner.
- ▶ **Follow instructions for oiling, chain tensioning and changing accessories.** Improperly tensioned or lubricated chain may either break or increase the chance for kickback.
- ▶ **Keep handles dry, clean, and free from oil and grease.** Greasy, oily handles are slippery causing loss of control.
- ▶ **Cut wood only. Don't use pole pruner for purposes not intended. For example: do not use pole pruner for cutting plastic, masonry or non-wood building materials.** Use of the pole pruner for operations different than intended could result in a hazardous situation.
- ▶ **Causes and operator prevention of kickback:**
 - Kickback may occur when the nose or tip of the guide bar touches an object, or when the wood closes in and pinches the saw chain in the cut.
 - Tip contact in some cases may cause a sudden reverse reaction, kicking the guide bar up and back towards the operator.
 - Pinching the saw chain along the top of the guide bar may push the guide bar rapidly back towards the operator.
 - Either of these reactions may cause you to lose control of the pole pruner which could result in serious personal injury. As a pole pruner user, you should take several steps to keep your cutting jobs free from accident or injury. Kickback is the result of tool misuse and/or incorrect operating procedures or conditions and can be avoided by taking proper precautions as given below:
- ▶ **When cutting a branch be alert for kickback.** When the branch is broached it can bend down and jam the saw chain.
- ▶ **Only use replacement saw chains specified by the manufacturer.** Incorrect replacement of saw chains may cause chain breakage and/or kickback.
- ▶ If the bar is damaged and in need of replacement, please consult your Bosch Service Center.
- ▶ Do not sharpen the saw chain on its own. Please obtain the replacement saw chain (F 016 800 489).
- ▶ Never allow children, persons with physical, sensory or mental limitations or a lack of experience and/or knowledge and/or people unfamiliar with these instructions to use the machine. Local regulations may restrict the age of the operator.
- ▶ Children should be supervised to ensure that they do not play with the machine.
- ▶ When not in use store the pole pruner out of reach of children.
- ▶ Before operation, check the work area and remove all possible hazards.
- ▶ **Always wait until the machine has come to a complete stop, and remove the battery before placing it down.** The saw chain can jam or kickback and lead to loss of control over the garden tool.
- ▶ Switch off the pole pruner when changing the working position.
- ▶ A cut branch can lead to personal injury by falling on you or springing back from the ground. Cut longer branches in sections. (see figure N)
- ▶ Reduce the cutting force before the branch is completely cut off. You can get injured, when losing balance and control of the pole pruner.

Recommendations for Optimal Handling of the Battery

- ▶ **Ensure the switch is in the off position before inserting battery pack.** Inserting the battery pack into machines that have the switch on can cause accidents.
- ▶ **Use only Bosch battery packs intended specifically for the machine.** Use of any other battery packs may create a risk of injury and fire.
- ▶ **Do not open the battery.** Danger of short-circuiting.



Protect the battery against heat, e. g., against continuous intense sunlight, fire, water, and moisture. Danger of explosion.



- ▶ **In case of damage and improper use of the battery, vapours may be emitted. Ventilate the area and seek medical help in case of complaints.** The vapours can irritate the respiratory system.
- ▶ **Use the battery only in conjunction with your Bosch product.** This measure alone protects the battery against dangerous overload.
- ▶ **The battery can be damaged by pointed objects such as nails or screwdrivers or by force applied externally.** An internal short circuit can occur and the battery can burn, smoke, explode or overheat.
- ▶ **Do not short-circuit the battery.** There is danger of explosion.
- ▶ Protect the battery against moisture and water.
- ▶ Store the battery only within a temperature range between $-20\text{ }^{\circ}\text{C}$ and $50\text{ }^{\circ}\text{C}$. As an example, do not leave the battery in the car in summer.
- ▶ Occasionally clean the venting slots of the battery using a soft, clean and dry brush.

Safety Warnings for Battery Chargers



Read all safety warnings and all instructions.

Failure to follow the warnings and instructions may result in electric shock, fire and/or serious injury.

Save these instructions.

Use the battery charger only when you fully understand and can perform all functions without limitation, or have received appropriate instructions.

- ▶ **Never allow children, persons with physical, sensory or mental limitations or a lack of experience and/or knowledge and/or people unfamiliar with these instructions to use the machine.** Local regulations may restrict the age of the operator.
- ▶ **Supervise children.** This will ensure that children do not play with the charger.

- ▶ **Only charge Bosch lithium-ion batteries with a capacity of 1.5 Ah or more (3 battery cells or more). The battery voltage must match the battery charging voltage of the charger. Do not charge non-rechargeable batteries.** Otherwise there is danger of fire and explosion.



Keep the battery charger away from rain or moisture. Penetration of water in the battery charger increases the risk of an electric shock.

- ▶ **Only charge Bosch lithium-ion batteries. The battery voltage must match the battery charging voltage of the charger.** Otherwise there is danger of fire and explosion.
- ▶ **Keep the battery charger clean.** Contamination can lead to danger of an electric shock.
- ▶ **Before each use, check the battery charger, cable and plug. If damage is detected, do not use the battery charger. Never open the battery charger yourself. Have repairs performed only by a qualified technician and only using original spare parts.** Damaged battery chargers, cables and plugs increase the risk of an electric shock.
- ▶ **Do not operate the battery charger on easily inflammable surfaces (e. g., paper, textiles, etc.) or surroundings.** The heating of the battery charger during the charging process can pose a fire hazard.
- ▶ **Do not cover the ventilation slots of the battery charger.** Otherwise, the battery charger can overheat and no longer operate properly.
- ▶ It is recommended for increased electrical safety to use a Residual Current Device (RCD) with a tripping current of not more than 30 mA. Always check your RCD every time you use it.

Products sold in GB only: Your product is fitted with a BS 1363/A approved electric plug with internal fuse (ASTA approved to BS 1362).

If the plug is not suitable for your socket outlets, it should be cut off and an appropriate plug fitted in its place by an authorised customer service agent. The replacement plug should have the same fuse rating as the original plug. The severed plug must be disposed of to avoid a possible shock hazard and should never be inserted into a mains socket elsewhere.

Maintenance





- ▶ **Remove battery before adjusting or cleaning, and before leaving the machine unattended for any period.** Always wear gardening gloves when handling or working near the saw chain.
- ▶ Examine the machine and replace worn or damaged parts for safety.
- ▶ Keep all nuts, bolts and screws tight to be sure that the machine is in safe working condition.

18 | English

- ▶ Ensure replacement parts fitted are Bosch-approved.
- ▶ The pole pruner should be stored in a dry, locked up location out of the reach of children.

Symbols

The following symbols are important for reading and understanding the operating instructions. Please take note of the symbols and their meaning. The correct interpretation of the symbols will help you to use the machine in a better and safer manner.

Symbol	Meaning
	Reaction direction
	Movement direction
	Switching On
	Switching Off
	Accessories

Intended Use

The machine is intended for domestic use, for pruning trees and shrubs at elevated height, while the user is situated on the ground. The machine is not intended to cut inorganic material or to be used on a ladder or steps. This tool is not intended for commercial or industrial use.

Delivery Scope (see figure B)

Carefully remove the machine from its packaging and check if the following parts are complete:

- Pruner head
- Telescopic handle
- Battery pack**
- Battery charger**
- Harness
- Chain guard
- Operating instructions
- Hex key screwdriver
- Saw chain oil

When parts are missing or damaged, please contact your dealer.

** country specific

Product Features (see figure A)

The numbering of the product features refers to the illustration of the machine on the graphics page 356.

- 1 Saw chain
- 2 Chain bar
- 3 Oil filler cap
- 4 Pivoting head adjustment buttons
- 5 Chain tensioning screw
- 6 Connector
- 7 Telescopic tube
- 8 Telescopic height adjustment
- 9 Front handle
- 10 Front handle harness loop
- 11 Harness
- 12 Extended gripping area (isolated)
- 13 Main handle harness loop
- 14 Locking button
- 15 Main handle (insulated gripping surface)
- 16 On/Off switch
- 17 Battery pack
- 18 Battery unlocking button
- 19 Hook to front handle harness loop
- 20 Hook to main handle harness loop
- 21 Oil tank inlet/outlet
- 22 Cover
- 23 Drive sprocket
- 24 Guide fin for chain bar
- 25 Fixing screws

Accessories shown or described are not part of the standard delivery scope of the product. A complete overview of accessories can be found in our accessories program.

Technical Data

Cordless pole pruner		UniversalChain-Pole 18
Article number		3 600 HB3 1..
Chain speed (no-load)	m/s	4.0
Chain bar length	cm	20/ 8"
Max diameter of cut	cm	15
Chain type		3/8" – 90PX033E
Drive link thickness	mm	1.1
Drive link count		33
Oil reservoir capacity	ml	60
Automatic chain oiler		●
Height adjustment	m	2.1 – 2.6
Pivoting head, 9 positions	°	120
Weight according to EPTA-Procedure 01:2014	kg	3.6
Serial number		See serial number (type plate) on the machine

Cordless pole pruner UniversalChain-Pole 18

Permitted ambient temperature		
– during charging and operation*	°C	0... +45
– during storage	°C	-20...+50

Battery Li-Ion

Article number		
– 1.5 Ah		2 607 337 187
– 2.0 Ah		2 607 337 211
– 2.5 Ah		2 607 337 199
Rated voltage	V=	18
Capacity		
– 2 607 337 187	Ah	1.5
– 2 607 337 211	Ah	2.0
– 2 607 337 199	Ah	2.5
Number of battery cells		
– 2 607 337 187		5
– 2 607 337 211		5
– 2 607 337 199		5

Battery Charger AL 1830 CV

Article number		
2 607 ...	EU	... 225 965
	UK	... 225 967
	AU	... 225 969
Charging current	A	3,0
Charging period (battery discharged)		
– 1.5 Ah	min	33
– 2.0 Ah	min	45
– 2.5 Ah	min	60

Weight according to EPTA-Procedure 01:2014 kg 0.40

Protection class □ / II

Battery Charger AL 1815 CV

Article number		
2 607 ...	EU	... 226 077
	UK	... 226 079
	AU	... 226 081
Charging current	A	1,5
Charging period (battery discharged)		
– 1.5 Ah	min	63
– 2.0 Ah	min	84
– 2.5 Ah	min	105

Weight according to EPTA-Procedure 01:2014 kg 0.38

Protection class □ / II

Noise/Vibration Information

Sound emission values determined according to EN 60335-1.

Typically the A-weighted noise levels of the product are:
Sound pressure level 78 dB(A); sound power level 92 dB(A).
Uncertainty K = 4 dB.

Vibration total values a_h (tri-ax vector sum) and uncertainty K determined according to EN 60335-1:
 $a_h = 1.0 \text{ m/s}^2$, $K = 1.5 \text{ m/s}^2$.

The vibration level given in this information sheet has been measured in accordance with a standardised test given in EN 60335 and may be used to compare one tool with another. It may be used for a preliminary assessment of exposure.

The declared vibration emission level represents the main applications of the tool. However, if the tool is used for different applications, with different accessories or insertion tools or is poorly maintained, the vibration emission may differ. This may significantly increase the exposure level over the total working period.

An estimation of the level of exposure to vibration should also take into account the times when the tool is switched off or when it is running but not actually doing the job. This may significantly reduce the exposure level over the total working period.

Identify additional safety measures to protect the operator from the effects of vibration such as: maintain the tool and the accessories, keep the hands warm, organise work patterns.

Mounting and Operation

Action	Figure	Page
Product features	A	356
Delivery scope	B	357
Tool assembly	C	357
Inserting the battery	D	357
Attaching the harness	E	358
Adjusting the telescopic height	F	358
Removing the saw chain protector	G	359
Adjusting the pivoting head	H	360
Saw chain lubrication	I	360
Tensioning the saw chain	J	361
Replacing the chain	K + L	361 – 362
Switching on and off	M	362
Working advice	N	363
Removing the battery	O	363
Maintaining and storing the tool	P	364
Selecting accessories		365

20 | English

Initial Operation

For Your Safety

- ▶ **Before any work on the machine itself (e. g. maintenance, tool change, etc.) as well as during transport and storage, remove the battery from the power tool.** There is danger of injury when unintentionally actuating the On/Off switch with the locking button.
- ▶ **Do not activate switches until battery is fully attached.**

Inserting/Removing the Battery (see figures D+K)

Note: Use of batteries not suitable for the machine can lead to malfunctions of or cause damage to the power tool.

Insert the charged battery **17** onto the telescopic handle. Make sure that the battery is fully fitted.

Remove the battery **17** from the poptool by pressing the battery unlocking button **18** and moving the battery towards cutting saw chain.

Battery Charging

- ▶ **Do not use other battery chargers.** The supplied battery charger is designed for the Lithium-Ion battery in your garden product.
- ▶ **Observe the mains voltage!** The voltage of the power supply must correspond with the data given on the nameplate of the battery charger. Battery chargers marked with 230 V can also be operated with 220 V.

The battery is equipped with temperature monitoring that allows charging only in the temperature range between 0 °C and 45 °C. In this manner, a high battery service life is achieved.

Note: The battery supplied is partially charged. To ensure full capacity of the battery, completely charge the battery in the battery charger before using your power tool for the first time.

The lithium-ion battery can be charged at any time without reducing its service life. Interrupting the charging procedure does not damage the battery.

The "Electronic Cell Protection (ECP)" protects the lithium-ion battery against deep discharging. When the battery is run down or discharged, the garden product is shut off by means of a protective circuit: The garden product no longer operates.

⚠ IMPORTANT Do not continue to press the On/Off switch after the garden product has been automatically switched off. The battery can be damaged.

Observe the notes for disposal of the battery.

Charging Procedure

The charging procedure starts as soon as the mains plug of the battery charger is plugged into the socket outlet and the battery is inserted into the charging compartment.

Due to the intelligent charging method, the charging condition of the battery is automatically detected and the battery is charged with the optimum charging current, depending on battery temperature and voltage.

This gives longer life to the battery and always leaves it fully charged when kept in the charger for storage.

Meaning of the Indication Elements (AL 1830 CV)

(Fast) Flashing of the Green Battery Charge Indicator



The rapid-charging procedure is indicated by **fast flashing** of the **green** battery charge indicator.

Note: The rapid-charging procedure is only possible when the battery temperature is within the allowable charging temperature range, see section "Technical Data".

(Slow) Flashing of the Green Battery Charge Indicator



When the charging condition of the battery is **80 %**, the **green** battery charge indicator **flashes slowly**.

The battery can be removed for immediate use.

Continuous Lighting of the Green Battery Charge Indicator



Continuous lighting of the **green** battery charge indicator indicates that the battery is fully charged.

When the battery is not inserted, **continuous lighting** of the battery charge indicator indicates that the mains plug is inserted in the socket and that the battery charger is ready for operation.

Continuous Lighting of the Red Battery Charge Indicator



Continuous lighting of the **red** battery charge indicator indicates that the temperature of the battery is not within the allowable charging temperature range, see section "Technical Data". As soon as the allowable charging temperature range is reached, the battery charger automatically switches to rapid charging.

Flashing Red Battery Charge Indicator



A **flashing red** battery charge indicator indicates a different malfunction of the charging procedure, see section "Troubleshooting – Causes and Corrective Measures".

Meaning of the Indication Elements (AL 1815 CV)

Flashing Battery Charge Indicator



The charging procedure is signalled by a **flashing** battery charge indicator.

Continuous Lighting of the Battery Charge Indicator

 **Continuous lighting** of the battery charge indicator indicates that the battery is fully charged **or** that the temperature of the battery is not within the allowable charging temperature range, and cannot be charged for this reason. The battery is charged as soon as the allowable charging temperature range is reached.

When the battery is not inserted, **continuous lighting** of the battery charge indicator indicates that the mains plug is inserted in the socket and that the battery charger is ready for operation.

Troubleshooting – Causes and Corrective Measures

Cause	Corrective Measure
Continuous lighting of the battery charge indicator	
Flashing red battery charge indicator	
No charging procedure possible	
The battery is not attached (correctly)	Attach battery to charger correctly
Battery contacts contaminated	Clean the battery contacts (e.g. by inserting and removing the battery several times) or replace the battery
Battery pack defective	Replace the battery
Battery charge indicators or do not light up	
Mains plug of battery charger not plugged in (properly)	Insert mains plug (fully) into the socket outlet
Socket outlet, mains cable or battery charger defective	Check the mains voltage; have the battery charger checked by an authorised after-sales service agent for Bosch power tools

Charging Advice

With continuous or several repetitive charging cycles without interruption, the charger can warm up. This does not indicate a technical defect of the battery charger.

A significantly reduced working period after charging indicates that the battery is used and must be replaced.

Assembly

► **Before any work on the machine itself (e. g. maintenance, tool change, etc.) as well as during transport and storage, remove the battery from the power tool.** There is danger of injury when unintentionally actuating the On/Off switch with the locking button.

Tool assembly (see figure C + E)

Fit the pole pruner head together with the telescopic handle, tighten them together with the connector **6** by twisting it. Make sure that both parts are properly fitted.

Attach the harness **11** to the harness loops **10/13** located in the handling areas. Please notice that the harness has two hooks that are different in size. Make sure that the bigger hook **20** is fitted onto the main handle harness loop **13** and the smaller hook **19** onto the front handle harness loop **10**. Remove the saw chain cover.

Adjusting the telescopic height (see figure F)

Loosen the telescopic height adjustment joint **8** by rotating, extend the telescopic tube **7** to the required length and re-tighten the adjustment joint **8** by twisting.

The telescopic tube **7** can be extended from 2.1 m to 2.60 m depending on the application.

Adjusting the pivoting head (see figure H)

Press two pivoting head adjustment buttons **4** simultaneously, adjust the pivoting head to the required position by moving the pruner head upwards or downwards, release the pivoting head adjustment buttons **4** and make sure that the pruner head is properly locked.

Pivoting head can be adjusted to 9 different positions.

Tensioning the saw chain (see figure J)

Always check the chain tension before use, after the first cuts and regularly during use approx. every 10 minutes. Upon initial operation, new chains can lengthen considerably.

Always tension the chain when it is cold. Tensioning when it is hot can result in over tensioning.

- The saw chain **1** is correctly tensioned when it can be raised approx. 2 – 3 mm from the chain bar in the centre. This should be done by using one hand to raise the saw chain against the weight of the machine.
- Turn the chain tensioning screw **5** with the hex key clockwise (increase tension) or anticlockwise (decrease tension) to adjust the tension.

Saw chain lubrication (see figure I)

Note: The pole pruner is not supplied filled with oil. It is essential to fill with oil before use. Operating the pole pruner without chain oil or when the oil level is below the minimum mark will result in damage to the saw chain.

Chain life and cutting capacity depend on optimum lubrication. Therefore, the saw chain is automatically lubricated with chain oil during operation.

Filling the oil reservoir:

- Set pole pruner on any suitable flat surface with the oil filler cap **3** facing upward.
- Clean area around the oil filler cap **3** with a cloth and unscrew the cap.
- Add Bosch biodegradable chainsaw oil until reservoir is full. Use of non approved oil may impair the performance of the oiling system.
- Oil becomes denser at lower temperatures which decreases the flow rate of oil.
- Avoid dirt or debris from entering the oil reservoir.

22 | English

- Replace the cap. Clean any spilled oil remaining on the tool with a cloth.
- Make sure that the oil cap is not overtightened.
- Run pole pruner for 30 seconds to prime oil system.

Note: To avoid venting of the oil reservoir, small breather channels are provided between the oil filler cap. To prevent leakage, ensure pole pruner is left in a horizontal flat (oil filler cap **3** uppermost) when not in use.

Replacing the chain (see figures K + L)

- ▶ **Always wear protective gloves when handling the chain.**
- ▶ **Use only Bosch approved chains designed for chainbars with 1.1 mm groove.**

Undo the two screws located on the cover **22** and remove the cover.

Lift the saw chain **1** and bar **2** off the sprocket **23**.

Take the blunt saw chain **1** off the bar **2** and discard safely.

Slide the new saw chain in the slot around the chain bar.

Ensure the chain is in the correct running direction by comparing the chain with the rotation symbol on bar.

Fit the new saw chain onto the drive sprocket **23** and chain bar **2** over the guide fin **24**, ensure that all parts are seated properly. Re-fit the cover **22** and tighten the two fixing screws **25**.

Check the tensioning before use. Tension the chain using the tensioning screw **5** if necessary.

Operation

Switching on and off (see figure M)

To **switch on** the power tool, first press the lock-off switch **14** then press On/Off switch **16**. Keep the On/Off switch while operating the machine. You can let go of the lock-off switch while the tool is switched on.

To **switch off** the power tool, release the On/Off switch **16**.

To save energy, only switch the power tool on when using it. The lithium-ion battery is protected against deep discharging by the "Electronic Cell Protection (ECP)". When the battery is empty, the power tool is switched off by means of a protective circuit. The tool no longer runs.

- ▶ **Do not continue to press the On/Off switch after the machine has been automatically switched off.** The battery can be damaged.

Working Advice (see figure N)

Before cutting

Before starting operation and periodically during cutting, carry out the following checks:

- Is the pole pruner in a fail-safe condition?
- Is the oil reservoir filled? Check oil level gauge prior to starting and regularly during operation. Refill oil when oil level has reached the bottom edge, see through oil level indicator. The reservoir filling will last approx. 15 minutes, depending on sawing intensity and stops.
- Is the saw chain properly tensioned and sharp?

General behaviour

The chain must be running at full speed before it makes contact with the wood. Use the tip protector to support the undercutting.

Pruning straight through a tree branch from the top edge down is appropriate for branches up to 5 cm in diameter. Thicker branches should be pruned in three-steps, to prevent damaging the tree. The tip protector is designed to support undercutting branches.

Do not force the pole pruner while cutting, let the chain do the work.

Sawing is optimized when the chain speed remains steady during cutting.

Troubleshooting

Problem	Possible Cause	Corrective Action
Saw chain dry	No oil in reservoir	Refill oil
	Oil passage clogged	Clean oil passage
Saw chain/guide bar hot	No oil in reservoir	Refill oil
	Vent in oil filler cap 3 clogged	Clean oil filler cap 3
	Oil passage clogged	Clean oil passage
	Chain tension too high	Tension saw chain
	Blunt saw chain	Replace saw chain
	Over current protection is activated	Re-operate the tool
	Battery Thermal Protection operated	Battery to cool and restart

Problem	Possible Cause	Corrective Action
Pole Pruner rips, vibrates, does not saw properly	Chain tension too loose	Tension saw chain
	Blunt saw chain	Replace saw chain
	Saw chain worn out	Replace saw chain
	Saw chain teeth are facing in the wrong direction	Reassemble with saw chain in correct direction
	Too much force applied	Reduce force
Cuts per battery charge too low	Battery Thermal Protection operated	Battery to cool and restart
Pole pruner cuts out when sawing	Saw chain over tensioned "too tight"	Retension saw chain
	Over pressure applied to saw during cutting	Reduce force applied to saw during cutting
	New saw chain	Reduce force applied to saw during cutting
	Hard wood	Reduce force applied to saw during cutting
	Wood is wet	Allow tool to cool down and restart
	Saw chain teeth facing wrong way/direction	Reassemble with chain teeth in correct direction
	Over heating of tool	Allow tool to cool down and restart
	External or internal wiring defect	Contact your Bosch Service Center
Flashing red battery charge indicator	On/Off switch 16 defective	Contact your Bosch Service Center
	Battery not (properly) inserted	Properly insert battery into battery charger
Battery charge indicators do not light up	Battery contacts contaminated	Clean the battery contacts (e. g. by inserting and removing the battery several times) or replace the battery
	Battery will not charge	Mains plug of battery charger not plugged in (properly)
Battery will not charge	Socket outlet, mains cable or battery charger defective	Check the mains voltage; have the battery charger checked by an authorised after-sales service agent for Bosch power tools
	Battery and charger defective	Replace battery and charger
	Battery pack defective	Replace the battery
	Charger defective	Replace charger

Maintenance, Storage and Transportation (see figure P)

- **Before any work on the machine itself (e. g. maintenance, tool change, etc.) as well as during transport and storage, remove the battery from the power tool.** There is danger of injury when unintentionally actuating the On/Off switch with the locking button.

Clean the tool with the cloth before storage.

Remove the oil from the reservoir before storage.

When transporting or storing always fit the guide bar cover.

Note: Please do not hang the tool for storage onto the branch.

Store and transport telescopic pole pruner with battery removed and protection blade cover placed.

After-sales Service and Application Service

www.bosch-garden.com

In all correspondence and spare parts order, please always include the 10-digit article number given on the type plate of the machine.

24 | English

Great Britain

Robert Bosch Ltd. (B.S.C.)
P.O. Box 98
Broadwater Park
North Orbital Road
Denham
Uxbridge
UB 9 5HJ

At www.bosch-pt.co.uk you can order spare parts or arrange the collection of a product in need of servicing or repair.

Tel. Service: (0344) 7360109

E-Mail: boschservicecentre@bosch.com

Ireland

Origo Ltd.
Unit 23 Magna Drive
Magna Business Park
City West
Dublin 24
Tel. Service: (01) 4666700
Fax: (01) 4666888

Australia, New Zealand and Pacific Islands

Robert Bosch Australia Pty. Ltd.
Power Tools
Locked Bag 66
Clayton South VIC 3169
Customer Contact Center
Inside Australia:
Phone: (01300) 307044
Fax: (01300) 307045

Inside New Zealand:
Phone: (0800) 543353
Fax: (0800) 428570

Outside AU and NZ:
Phone: +61 3 95415555
www.bosch-pt.com.au
www.bosch-pt.co.nz

Republic of South Africa**Customer service**

Hotline: (011) 6519600

Gauteng – BSC Service Centre

35 Roper Street, New Centre
Johannesburg
Tel.: (011) 4939375
Fax: (011) 4930126
E-Mail: bsctools@icon.co.za

KZN – BSC Service Centre

Unit E, Almar Centre
143 Crompton Street
Pinetown
Tel.: (031) 7012120
Fax: (031) 7012446
E-Mail: bsc.dur@za.bosch.com

Western Cape – BSC Service Centre

Democracy Way, Prosperity Park
Milnerton
Tel.: (021) 5512577
Fax: (021) 5513223
E-Mail: bsc@zsd.co.za

Bosch Headquarters

Midrand, Gauteng
Tel.: (011) 6519600
Fax: (011) 6519880
E-Mail: rbsa-hq.pts@za.bosch.com

Transport

The contained lithium-ion batteries are subject to the Dangerous Goods Legislation requirements. The user can transport the batteries by road without further requirements. When being transported by third parties (e.g.: air transport or forwarding agency), special requirements on packaging and labelling must be observed. For preparation of the item being shipped, consulting an expert for hazardous material is required.

Dispatch batteries only when the housing is undamaged. Tape or mask off open contacts and pack up the battery in such a manner that it cannot move around in the packaging. Please also observe possibly more detailed national regulations.

Disposal

The machine, rechargeable batteries, accessories and packaging should be sorted for environmental-friendly recycling.



Do not dispose of power tools and batteries/rechargeable batteries into household waste!

Only for EC countries:

According to the European Guideline 2012/19/EU, power tools that are no longer usable, and according to the European Guideline 2006/66/EC, defective or used battery packs/batteries, must be collected separately and disposed of in an environmentally correct manner.

Batteries no longer suitable for use can be directly returned at:

Great Britain

Robert Bosch Ltd. (B.S.C.)
P.O. Box 98
Broadwater Park
North Orbital Road
Denham
Uxbridge
UB 9 5HJ

At www.bosch-pt.co.uk you can order spare parts or arrange the collection of a product in need of servicing or repair.

Tel. Service: (0344) 7360109

E-Mail: boschservicecentre@bosch.com

Battery packs/batteries:**Li-ion:**

Please observe the instructions in section "Transport", page 24.

Subject to change without notice.

Français**Avertissements de sécurité****Explication des symboles**

Indications générales sur d'éventuels dangers.



Lisez soigneusement ces instructions d'utilisation.



N'utilisez l'outil de jardin pas par temps de pluie et ne l'exposez pas à la pluie.



Faites attention à ce que les personnes se trouvant à proximité ne soient pas blessées par des projections provenant de la machine.



Avertissement : Gardez une distance de sécurité quand l'outil de jardin est en marche.



Portez toujours des lunettes de protection et des gants. Nous recommandons d'utiliser des dispositifs de protection supplémentaires tels que chaussures de sécurité anti-dérapant et un casque. Des vêtements de protection appropriés diminuent le risque de blessure par les branches qui tombent ou par un contact accidentel avec la chaîne.

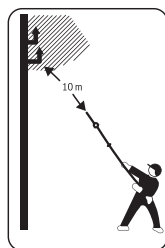

Ne touchez jamais des câbles d'alimentation ou des câbles de téléphone. Ces câbles sont sous haute tension. Il y a risque immédiat de choc électrique. Maintenez une distance de 10 m minimum.

Avertissement : Les personnes présentes doivent maintenir une distance de sécurité vers l'outil de jardin lorsque celui-ci est en marche.

Avertissements de sécurité généraux pour l'outil électrique

⚠ AVERTISSEMENT Lire tous les avertissements de sécurité, les instructions, les illustrations et les spécifications fournis avec cet outil électrique. Ne pas suivre les instructions énumérées ci-dessous peut provoquer un choc électrique, un incendie et/ou une blessure sérieuse.

Conserver tous les avertissements et toutes les instructions pour pouvoir s'y reporter ultérieurement.

Le terme « outil électrique » dans les avertissements fait référence à votre outil électrique alimenté par le secteur (avec cordon d'alimentation) ou votre outil électrique fonctionnant sur batterie (sans cordon d'alimentation).

Sécurité de la zone de travail

- ▶ **Conserver la zone de travail propre et bien éclairée.** Les zones en désordre ou sombres sont propices aux accidents.
- ▶ **Ne pas faire fonctionner les outils électriques en atmosphère explosive, par exemple en présence de liquides inflammables, de gaz ou de poussières.** Les outils électriques produisent des étincelles qui peuvent enflammer les poussières ou les fumées.
- ▶ **Maintenir les enfants et les personnes présentes à l'écart pendant l'utilisation de l'outil électrique.** Les distractions peuvent vous faire perdre le contrôle de l'outil.

Sécurité électrique

- ▶ **Il faut que les fiches de l'outil électrique soient adaptées au socle. Ne jamais modifier la fiche de quelque façon que ce soit. Ne pas utiliser d'adaptateurs avec des outils électriques à branchement de terre.** Des fiches non modifiées et des socles adaptés réduisent le risque de choc électrique.
- ▶ **Éviter tout contact du corps avec des surfaces reliées à la terre telles que les tuyaux, les radiateurs, les cuisinières et les réfrigérateurs.** Il existe un risque accru de choc électrique si votre corps est relié à la terre.
- ▶ **Ne pas exposer les outils électriques à la pluie ou à des conditions humides.** La pénétration d'eau à l'intérieur d'un outil électrique augmente le risque de choc électrique.
- ▶ **Ne pas maltraiter le cordon. Ne jamais utiliser le cordon pour porter, tirer ou débrancher l'outil électrique. Maintenir le cordon à l'écart de la chaleur, du lubrifiant, des arêtes vives ou des parties en mouvement.** Des cordons endommagés ou emmêlés augmentent le risque de choc électrique.
- ▶ **Lorsqu'on utilise un outil électrique à l'extérieur, utiliser un prolongateur adapté à l'utilisation extérieure.** L'utilisation d'un cordon adapté à l'utilisation extérieure réduit le risque de choc électrique.
- ▶ **Si l'usage d'un outil électrique dans un emplacement humide est inévitable, utiliser une alimentation protégée.**

26 | Français

gée par un dispositif à courant différentiel résiduel (RCD). L'usage d'un RCD réduit le risque de choc électrique.

Sécurité des personnes

- ▶ **Rester vigilant, regarder ce que vous êtes en train de faire et faire preuve de bon sens dans votre utilisation de l'outil électrique. Ne pas utiliser un outil électrique lorsque vous êtes fatigué ou sous l'emprise de drogues, de l'alcool ou de médicaments.** Un moment d'inattention en cours d'utilisation d'un outil électrique peut entraîner des blessures graves.
- ▶ **Utiliser un équipement de protection individuelle. Toujours porter une protection pour les yeux.** Les équipements de protection individuelle tels que les masques contre les poussières, les chaussures de sécurité antidérapantes, les casques ou les protections auditives utilisés pour les conditions appropriées réduisent les blessures.
- ▶ **Éviter tout démarrage intempestif. S'assurer que l'interrupteur est en position arrêt avant de brancher l'outil au secteur et/ou au bloc de batteries, de le ramasser ou de le porter.** Porter les outils électriques en ayant le doigt sur l'interrupteur ou brancher des outils électriques dont l'interrupteur est en position marche est source d'accidents
- ▶ **Retirer toute clé de réglage avant de mettre l'outil électrique en marche.** Une clé laissée fixée sur une partie tournante de l'outil électrique peut donner lieu à des blessures.
- ▶ **Ne pas se précipiter. Garder une position et un équipement adaptés à tout moment.** Cela permet un meilleur contrôle de l'outil électrique dans des situations inattendues.
- ▶ **S'habiller de manière adaptée. Ne pas porter de vêtements amples ou de bijoux. Garder les cheveux et les vêtements à distance des parties en mouvement.** Des vêtements amples, des bijoux ou les cheveux longs peuvent être pris dans des parties en mouvement.
- ▶ **Si des dispositifs sont fournis pour le raccordement d'équipements pour l'extraction et la récupération des poussières, s'assurer qu'ils sont connectés et correctement utilisés.** Utiliser des collecteurs de poussière peut réduire les risques dus aux poussières.
- ▶ **Rester vigilant et ne pas négliger les principes de sécurité de l'outil sous prétexte que vous avez l'habitude de l'utiliser.** Une fraction de seconde d'inattention peut provoquer une blessure grave.

Utilisation et entretien de l'outil électrique

- ▶ **Ne pas forcer l'outil électrique. Utiliser l'outil électrique adapté à votre application.** L'outil électrique adapté réalise mieux le travail et de manière plus sûre au régime pour lequel il a été construit.
- ▶ **Ne pas utiliser l'outil électrique si l'interrupteur ne permet pas de passer de l'état de marche à arrêt et inversement.** Tout outil électrique qui ne peut pas être commandé par l'interrupteur est dangereux et il faut le réparer.
- ▶ **Débrancher la fiche de la source d'alimentation et/ou enlever le bloc de batteries, s'il est amovible, avant tout réglage, changement d'accessoires ou avant de ranger l'outil électrique.** De telles mesures de sécurité préventives réduisent le risque de démarrage accidentel de l'outil électrique.
- ▶ **Conserver les outils électriques à l'arrêt hors de la portée des enfants et ne pas permettre à des personnes ne connaissant pas l'outil électrique ou les présentes instructions de le faire fonctionner.** Les outils électriques sont dangereux entre les mains d'utilisateurs novices.
- ▶ **Observer la maintenance des outils électriques et des accessoires. Vérifier qu'il n'y a pas de mauvais alignement ou de blocage des parties mobiles, des pièces cassées ou toute autre condition pouvant affecter le fonctionnement de l'outil électrique. En cas de dommages, faire réparer l'outil électrique avant de l'utiliser.** De nombreux accidents sont dus à des outils électriques mal entretenus
- ▶ **Garder affûtés et propres les outils permettant de couper.** Des outils destinés à couper correctement entretenus avec des pièces coupantes tranchantes sont moins susceptibles de bloquer et sont plus faciles à contrôler.
- ▶ **Utiliser l'outil électrique, les accessoires et les lames etc., conformément à ces instructions, en tenant compte des conditions de travail et du travail à réaliser.** L'utilisation de l'outil électrique pour des opérations différentes de celles prévues peut donner lieu à des situations dangereuses.
- ▶ **Il faut que les poignées et les surfaces de préhension restent sèches, propres et dépourvues d'huiles et de graisses.** Des poignées et des surfaces de préhension glissantes rendent impossibles la manipulation et le contrôle en toute sécurité de l'outil dans les situations inattendues.

Utilisation des outils fonctionnant sur batteries et précautions d'emploi

- ▶ **Ne recharger qu'avec le chargeur spécifié par le fabricant.** Un chargeur qui est adapté à un type de bloc de batteries peut créer un risque de feu lorsqu'il est utilisé avec un autre type de bloc de batteries.
- ▶ **N'utiliser les outils électriques qu'avec des blocs de batteries spécifiquement désignés.** L'utilisation de tout autre bloc de batteries peut créer un risque de blessure et de feu.
- ▶ **Lorsqu'un bloc de batteries n'est pas utilisé, le maintenir à l'écart de tout autre objet métallique, par exemple trombones, pièces de monnaie, clés, clous, vis ou autres objets de petite taille qui peuvent donner lieu à une connexion d'une borne à une autre.** Le court-circuitage des bornes d'une batterie entre elles peut causer des brûlures ou un feu.
- ▶ **Dans de mauvaises conditions, du liquide peut être éjecté de la batterie; éviter tout contact. En cas de contact accidentel, nettoyer à l'eau. Si le liquide entre en contact avec les yeux, rechercher en plus une aide**

médicale. Le liquide éjecté des batteries peut causer des irritations ou des brûlures.

- ▶ **Ne pas utiliser un bloc de batteries ou un outil fonctionnant sur batteries qui a été endommagé ou modifié.** Les batteries endommagées ou modifiées peuvent avoir un comportement imprévisible provoquant un feu, une explosion ou un risque de blessure.
- ▶ **Ne pas exposer un bloc de batteries ou un outil fonctionnant sur batteries au feu ou à une température excessive.** Une exposition au feu ou à une température supérieure à 130 °C peut provoquer une explosion.
- ▶ **Suivre toutes les instructions de charge et ne pas charger le bloc de batteries ou l'outil fonctionnant sur batteries hors de la plage de températures spécifiée dans les instructions.** Un chargement incorrect ou à des températures hors de la plage spécifiée de températures peut endommager la batterie et augmenter le risque de feu.

Maintenance et entretien

- ▶ **Faire entretenir l'outil électrique par un réparateur qualifié utilisant uniquement des pièces de rechange identiques.** Cela assure le maintien de la sécurité de l'outil électrique.
- ▶ **Ne jamais effectuer d'opération d'entretien sur des blocs de batteries endommagés.** Il convient que l'entretien des blocs de batteries ne soit effectué que par le fabricant ou les fournisseurs de service autorisés.

Avertissements de sécurité pour Extension « élagueuse sur perche »

- ▶ **N'approcher aucune partie du corps de la chaîne. Ne pas retirer le matériau coupé et ne pas tenir le matériau à couper lorsque la chaîne est mobile. Si de l'herbe coincée doit être retirée, s'assurer que l'interrupteur est arrêté et que la batterie est retirée.** Un moment d'inattention pendant l'utilisation de la perche élagueuse peut conduire à de graves blessures.
- ▶ **Tenir l'outil uniquement par les surfaces de préhension isolantes (la poignée supplémentaire 15, la poignée avant 9 ou la zone de préhension élargie 12), car la chaîne peut entrer en contact avec des câbles électriques cachés.** Le contact de la chaîne avec un fil « sous tension » peut également mettre « sous tension » les parties métalliques exposées de l'outil et provoquer un choc électrique.
- ▶ **Tenir la perche élagueuse à deux mains et mettre les bras dans une position qui vous permettra de contre-carrer aux forces exercées par un contrecoup.** Les forces de rebond peuvent être maîtrisées par l'opérateur, si des précautions appropriées sont prises. Ne jamais lâcher la perche élagueuse.
- ▶ **Si vous coupez des branches, prévoyez un rebond de l'outil.** Une fois la branche partiellement coupée, elle peut se plier vers le bas et coincer la chaîne.
- ▶ **Tenir la perche élagueuse éteinte par la poignée avant, toujours des deux mains et avec plaque de protection de la chaîne montée.** Utiliser la perche élagueuse avec

précaution réduit le risque d'un contact involontaire avec la chaîne en rotation.

- ▶ **Ne pas positionner la perche élagueuse sur un arbre.** La mise en marche d'une perche élagueuse lors de l'escalade ou sur un arbre peut entraîner un accident corporel.
- ▶ **Veillez à toujours maintenir une position stable et ne faites fonctionner la Extension « élagueuse sur perche » si vous êtes bien positionné sur une surface fixe, sûre et plane.** Des surfaces glissantes ou instables telles qu'une échelle peuvent provoquer une perte d'équilibre ou de contrôle de la Extension « élagueuse sur perche » use.
- ▶ **Suivre les instructions concernant les accessoires de lubrification, de tension et de changement de chaîne.** Une chaîne dont la tension et la lubrification sont incorrectes peut soit rompre soit accroître le risque de rebond.
- ▶ **Garder les poignées sèches, propres et dépourvues d'huile et de graisse.** Des poignées grasses, huileuses sont glissantes et provoquent ainsi une perte de contrôle.
- ▶ **Couper uniquement du bois. Ne pas utiliser la Extension « élagueuse sur perche » à des fins pour lesquelles elle n'a pas été conçue. Exemple : N'utilisez jamais la Extension « élagueuse sur perche » pour scier des matières plastiques, murages ou des matériaux de construction qui ne sont pas en bois.** Le fait d'utiliser la Extension « élagueuse sur perche » pour des opérations non-conformes à l'usage prévu peut provoquer des situations dangereuses.
- ▶ **Causes de rebonds et prévention par l'opérateur :**
 - Un rebond peut se produire lorsque le nez du guide-chaîne touche un objet ou lorsque le bois se plie et que la chaîne de coupe se coince dans le bois.
 - Un contact avec le nez du guide-chaîne peut, dans certains cas, provoquer un rebondissement soudain vers l'arrière lors duquel le guide-chaîne rebondit vers le haut et en direction de l'opérateur.
 - Le coincement de la chaîne sur le bord supérieur du nez du guide-chaîne peut faire rebondir le guide-chaîne soudainement vers l'opérateur.
 - Chacune de ces réactions peut entraîner une perte de contrôle de la Extension « élagueuse sur perche » et causer des blessures graves. En tant qu'utilisateur de la Extension « élagueuse sur perche », il convient de prendre différentes mesures pour prévenir tout risque d'accident ou de blessure lors de l'utilisation de l'appareil.
- ▶ **Un rebond est le résultat d'un usage erroné ou incorrect de l'outil de jardin. Il peut être évité en prenant les précautions appropriées spécifiées ci-dessous :**
- ▶ **Si vous coupez des branches, prévoyez un rebond de l'outil.** Une fois la branche partiellement coupée, elle peut se plier vers le bas et coincer la chaîne.
- ▶ **N'utiliser que les chaînes spécifiées par le fabricant.** Des chaînes incorrectes peuvent provoquer une rupture de chaîne et/ou des rebonds.
- ▶ Un guide endommagé doit être remplacé ; veuillez-vous adresser à votre Service Après-Vente Bosch.
- ▶ Ne jamais affûter la chaîne soi-même. Remplacer la chaîne par la chaîne de rechange (F 016 800 489).

28 | Français

- ▶ Ne jamais permettre aux enfants ou personnes ne disposant pas des capacités physiques, sensorielles ou mentales adaptées ou n'ayant pas l'expérience et/ou les connaissances nécessaires d'utiliser cet outil de jardin. Il est possible que les réglementations nationales fixent une limite d'âge minimum de l'utilisateur.
- ▶ Les enfants doivent être surveillés pour s'assurer qu'ils ne jouent pas avec l'outil de jardin.
- ▶ En cas de non-utilisation, ranger la perche élagueuse hors de portée des enfants.
- ▶ Avant de commencer les travaux, contrôlez l'endroit de travail et éliminez toute source de danger potentielle.
- ▶ **Attendre l'arrêt complet de l'outil de jardin et retirer la batterie avant de le ranger.** L'outil de travail risque de se coincer ou rebondir, ce qui entraîne une perte de contrôle de l'outil de jardin.
- ▶ Avant chaque changement de la position de travail, éteindre la perche élagueuse.
- ▶ Les branches découpées peuvent tomber sur vous ou rebondir du sol et vous blesser. Coupez les branches longues en plusieurs parties. (voir figure N)
- ▶ Avant que la branche ne soit complètement coupée, poussez-la légèrement vers le bas. Vous pouvez vous blesser si l'outil de jardin tombe soudainement par terre et que vous perdiez l'équilibre et le contrôle de la Extension « élagueuse sur perche ».

Indications pour le maniement optimal de l'accu

- ▶ **Vérifier que l'outil de jardin est effectivement en position d'arrêt avant de monter l'accumulateur.** Le fait de monter un accumulateur dans un outil de jardin en position de fonctionnement peut causer des accidents.
- ▶ **N'utiliser l'outil de jardin qu'avec des accumulateurs Bosch spécifiquement désignés.** L'utilisation de tout autre accumulateur peut entraîner des blessures et des risques d'incendie.
- ▶ **Ne pas ouvrir l'accu.** Risque de court-circuit.
 -  **Protéger l'accu de toute source de chaleur, comme p. ex. l'exposition directe au soleil, au feu, à l'eau et à l'humidité.** Il y a risque d'explosion.
 - 
- ▶ **En cas d'endommagement et d'utilisation non conforme de l'accu, des vapeurs peuvent s'échapper. Ventiler le lieu de travail et, en cas de malaises, consulter un médecin.** Les vapeurs peuvent entraîner des irritations des voies respiratoires.
- ▶ **N'utilisez l'accumulateur qu'avec votre produit Bosch.** Ceci protège l'accumulateur contre une surcharge dangereuse.
- ▶ **Les objets pointus comme un clou ou un tournevis et le fait d'exercer une force extérieure sur le boîtier risque d'endommager l'accu.** Il peut en résulter un court-circuit interne et l'accu risque de s'enflammer, de dégager des fumées, d'exploser ou de surchauffer.
- ▶ **Ne pas court-circuiter l'accu.** Il y a risque d'explosion.

- ▶ Protégez l'accu de l'humidité et de l'eau.
- ▶ Ne stockez l'accu que dans la plage de température de -20 °C à 50 °C. Ne stockez pas l'accu trop longtemps dans une voiture par ex. en été.
- ▶ Nettoyez de temps en temps les orifices de ventilation de l'accu à l'aide d'un pinceau doux, propre et sec.

Instructions de sécurité pour chargeurs

Il est impératif de lire toutes les consignes de sécurité et toutes les

instructions. Le non-respect des avertissements et instructions indiqués ci-après peut conduire à une électrocution, un incendie et/ou de graves blessures.

Garder précieusement ces instructions.

N'utilisez le chargeur qu'après vous être familiarisé avec toutes ses fonctions et que vous êtes capable de l'utiliser sans réserves ou après avoir reçu des instructions correspondantes.

- ▶ Ne jamais permettre aux enfants ou personnes ne disposant pas des capacités physiques, sensorielles ou mentales adaptées ou n'ayant pas l'expérience et/ou les connaissances nécessaires d'utiliser cet outil de jardin. Il est possible que les réglementations nationales fixent une limite d'âge minimum de l'utilisateur.
- ▶ **Les enfants doivent être surveillés.** Veillez à ce que les enfants ne jouent pas avec l'outil.
- ▶ **N'utilisez le chargeur que pour recharger des accus Lithium-Ion Bosch d'une capacité d'au moins 1,5 Ah (à partir de 3 cellules). La tension des accus doit corres-**

pondre à la tension de charge du chargeur. Ne rechargez pas de piles non rechargeables. Il existe sinon un risque d'explosion et d'incendie.



N'exposez pas le chargeur à la pluie ou à l'humidité. La pénétration d'eau dans un chargeur augmente le risque d'un choc électrique.

- ▶ **N'utiliser le chargeur que pour recharger des accus Lithium-Ion Bosch. La tension de l'accu doit correspondre à la tension de charge du chargeur.** Il y a sinon risque d'explosion et d'incendie.
- ▶ **Maintenir le chargeur propre.** Un encrassement augmente le risque de choc électrique.
- ▶ **Avant toute utilisation, contrôler le chargeur, la fiche et le câble. Ne pas utiliser le chargeur si des défauts sont constatés. Ne pas démonter le chargeur soi-même et ne le faire réparer que par une personne qualifiée et seulement avec des pièces de rechange d'origine.** Des chargeurs, câbles et fiches endommagés augmentent le risque d'un choc électrique.
- ▶ **Ne pas utiliser le chargeur sur un support facilement inflammable (tel que papier, textiles etc.) ou dans un environnement inflammable.** L'échauffement du chargeur lors du processus de charge augmente le risque d'incendie.
- ▶ **Ne recouvrez pas les fentes d'aération du chargeur.** Le chargeur risque sinon de surchauffer et de ne plus fonctionner correctement.
- ▶ Pour des raisons de sécurité électrique, nous recommandons d'utiliser un disjoncteur à courant différentiel avec déclenchement de 30 mA max. Toujours vérifier le dispositif à courant différentiel résiduel avant utilisation.

Entretien

- ▶ **Sortir la batterie avant d'effectuer des travaux de réglage ou de nettoyage sur l'outil de jardinage ou si l'outil de jardinage reste sans surveillance pour un certain temps.** Portez toujours des gants de jardin, si vous manipulez ou travaillez près de la chaîne.
- ▶ Contrôlez l'outil de jardin et, pour des raisons de sécurité, remplacez les pièces usées ou endommagées.
- ▶ Vérifiez que tous les écrous, boulons et vis sont bien serrés afin d'assurer que l'outil de jardin se trouve dans un état de fonctionnement ne présentant aucun danger.
- ▶ Veillez à ce que les pièces de rechange soient des pièces d'origine Bosch.
- ▶ Rangez la perche élagueuse dans un endroit sec et sûr, et hors de portée des enfants.

Symboles

Les symboles suivants sont importants pour pouvoir lire et mieux comprendre le mode d'emploi. Veuillez mémoriser ces symboles et leur signification. L'interprétation correcte des

symboles vous permettra de mieux utiliser votre outil électroportatif en toute sécurité.

Symbole	Signification
	Direction de réaction
	Direction de déplacement
	Mise en marche
	Arrêt
	Accessoires

Utilisation conforme

Cet outil est conçu pour une utilisation domestique. Il est conçu pour tailler des arbres et arbustes à hauteur pendant que l'utilisateur est au sol. L'appareil n'est pas conçu pour scier des matières inorganiques ou pour être utilisé sur des marches ou une échelle. Cet appareil n'est pas conçu pour une utilisation commerciale ou industrielle.

Accessoires fournis (voir figure B)

Retirez avec précaution l'appareil de l'emballage, vérifiez si tous les éléments suivants sont complets :

- Tête de la perche élagueuse
- Poignée télescopique
- Accu**
- Chargeur**
- Sangle
- Protège-chaîne
- Instructions d'utilisation
- Tournevis à six pans creux
- Huile adhérente pour chaîne

S'il vous manque des éléments ou si l'un d'eux est endommagé, veuillez contacter votre revendeur.

** différent selon les pays

Éléments de l'appareil (voir figure A)

La numérotation des éléments de l'appareil se réfère à la représentation de l'appareil sur la page graphique 356.

- 1 Chaîne
- 2 Guide
- 3 Couvercle réservoir d'huile
- 4 Touches de réglage de la tête orientable
- 5 Vis de tension de chaîne
- 6 Raccord
- 7 Tube télescopique
- 8 Réglage de hauteur du télescope

30 | Français

- 9** Poignée avant
- 10** Boucle de la sangle sur la poignée avant
- 11** Sangle
- 12** Zone de préhension élargie (isolée)
- 13** Boucle de la sangle sur la poignée arrière
- 14** Bouton de blocage
- 15** Poignée arrière (Surfaces de prise isolées)
- 16** Interrupteur Marche/Arrêt
- 17** Accu
- 18** Touche de déverrouillage de l'accumulateur
- 19** Crochet pour boucle de la sangle, poignée avant
- 20** Crochet pour boucle de la sangle, poignée arrière
- 21** Réservoir d'huile entrée/sortie
- 22** Capot
- 23** Pignon de chaîne
- 24** Goupille de positionnement du guide
- 25** Vis de fixation

Les accessoires décrits ou illustrés ne sont pas tous compris dans la fourniture. Vous trouverez les accessoires complets dans notre programme d'accessoires.

Caractéristiques techniques

Perche élagueuse sans fil		UniversalChain-Pole 18
N° d'article		3 600 HB3 1..
Vitesse de coupe de la chaîne en marche à vide	m/s	4,0
Longueur du guide	cm	20/ 8"
Diamètre de coupe max.	cm	15
Type de chaîne		3/8" – 90PX033E
Épaisseur de maillons	mm	1,1
Nombre de maillons		33
Quantité de remplissage réservoir d'huile	ml	60
Graissage automatique de la chaîne		●
Réglage de la hauteur	m	2,1 – 2,6
Tête orientable, 9 positions	°	120
Poids suivant EPTA-Procédure 01:2014	kg	3,6
Numéro de série		Voir numéro de série (plaque signalétique) sur l'outil de jardinage
température ambiante admissible		
– lors du chargement et l'utilisation*	°C	0... +45
– lors du stockage	°C	-20...+50

Perche élagueuse sans fil **UniversalChain-Pole 18**

Accumulateur		Lithium ion
N° d'article		
– 1,5 Ah		2 607 337 187
– 2,0 Ah		2 607 337 211
– 2,5 Ah		2 607 337 199
Tension nominale	V=	18
Capacité		
– 2 607 337 187	Ah	1,5
– 2 607 337 211	Ah	2,0
– 2 607 337 199	Ah	2,5
Nombre cellules de batteries rechargeables		
– 2 607 337 187		5
– 2 607 337 211		5
– 2 607 337 199		5

Chargeur **AL 1830 CV**

N° d'article		
2 607 ...	UE	... 225 965
	UK	... 225 967
	AU	... 225 969
Courant de charge	A	3,0
Temps de chargement (accu déchargé)		
– 1,5 Ah	min	33
– 2,0 Ah	min	45
– 2,5 Ah	min	60

Poids suivant EPTA-Procédure 01:2014 kg 0,40

Classe de protection \square / II

Chargeur **AL 1815 CV**

N° d'article		
2 607 ...	UE	... 226 077
	UK	... 226 079
	AU	... 226 081
Courant de charge	A	1,5
Temps de chargement (accu déchargé)		
– 1,5 Ah	min	63
– 2,0 Ah	min	84
– 2,5 Ah	min	105

Poids suivant EPTA-Procédure 01:2014 kg 0,38

Classe de protection \square / II

Niveau sonore et vibrations

Valeurs d'émissions sonores déterminées selon la norme EN 60335-1.

Les mesures réelles (A) des niveaux sonores de l'appareil sont : Niveau de pression acoustique 78 dB(A) ; niveau d'intensité acoustique 92 dB(A). Incertitude K = 4 dB.

Valeurs totales des vibrations a_h (somme vectorielle des trois axes directionnels) et incertitude K relevées conformément à la norme EN 60335-1 :

$$a_h = 1,0 \text{ m/s}^2, K = 1,5 \text{ m/s}^2.$$

Le niveau d'oscillation indiqué dans ces instructions d'utilisation a été mesuré conformément à la norme EN 60335 et peut être utilisé pour une comparaison d'outils électroportatifs. Il est également approprié pour une estimation préliminaire de la charge vibratoire.

Le niveau d'oscillation correspond aux utilisations principales de l'outil électroportatif. Si l'outil électrique est néanmoins utilisé pour d'autres applications, avec différents accessoires ou d'autres outils de travail ou s'il est mal entretenu, le niveau d'oscillation peut être différent. Ceci peut augmenter considérablement la charge vibratoire pendant toute la durée de travail.

Pour une estimation précise de la charge vibratoire, il est recommandé de prendre aussi en considération les périodes pendant lesquelles l'appareil est éteint ou en fonctionnement, mais pas vraiment utilisé. Ceci peut réduire considérablement la charge vibratoire pendant toute la durée de travail. Déterminez des mesures de protection supplémentaires pour protéger l'utilisateur des effets des vibrations, telles que par exemple : Entretien de l'outil électrique et des outils de travail, maintenir les mains chaudes, organisation des opérations de travail.

Montage et mise en service

Opération	Figure	Page
Éléments de l'appareil	A	356
Accessoires fournis	B	357
Montage de l'appareil	C	357
Montage de la batterie	D	357
Fixation de la sangle	E	358
Régler la hauteur du télescope	F	358
Retirer la protection de la chaîne	G	359
Régler la tête orientable	H	360
Lubrification de la chaîne	I	360
Tendre la chaîne	J	361
Remplacer la chaîne	K + L	361 – 362
Mise en marche/arrêt	M	362
Instructions d'utilisation	N	363
Retrait de la batterie	O	363

Opération	Figure	Page
Entretien et stockage de l'outil	P	364
Sélection des accessoires		365

Mise en service

Pour votre sécurité

► **Avant d'effectuer des travaux sur l'outil (p. ex. travaux d'entretien, changement d'outils, etc.) et pour le transport ou le stockage, sortez toujours la batterie de l'outil.** Il y a un risque de blessures lorsque l'interrupteur Marche/Arrêt est actionné de façon non-intentionnelle avec le bouton de blocage.

► **N'actionner les interrupteurs qu'avec batterie entièrement insérée.**

Montage/démontage de l'accu (voir figures D + K)

Note : L'utilisation de batteries non-appropriées peut entraîner des dysfonctionnements et un endommagement de l'appareil.

Monter la batterie chargée **17** dans la poignée télescopique. S'assurer que la batterie est entièrement insérée.

Pour sortir la batterie **17** de l'appareil, appuyer sur la touche de déverrouillage de la batterie **18** et tirer la batterie vers l'avant en direction de la chaîne.

Chargement de l'accu

► **N'utilisez pas un autre chargeur.** Le chargeur fourni avec l'outil de jardin est adapté à l'accumulateur Lithium-ion intégré dans votre outil de jardin.

► **Tenez compte de la tension du réseau !** La tension de la source de courant doit correspondre aux indications se trouvant sur la plaque signalétique du chargeur. Les chargeurs marqués 230 V peuvent également fonctionner sous 220 V.

L'accu est équipé d'un contrôle de température qui ne permet de charger l'accu que dans la plage de température entre 0 °C et 45 °C. La durée de vie de l'accu s'en trouve augmentée.

Note : L'accu est fourni en état de charge faible. Afin de garantir la puissance complète de l'accu, chargez complètement l'accu dans le chargeur avant la première mise en service.

La batterie Lithium-ion peut être rechargée à tout moment, sans que sa durée de vie n'en soit réduite. Le fait d'interrompre le processus de charge n'endommage pas la batterie.

Grâce à la Protection Electronique des Cellules « Electronic Cell Protection (ECP) », l'accumulateur Lithium-ion est protégé contre une décharge profonde. Lorsque l'accumulateur est déchargé, l'outil de jardin est arrêté par un dispositif d'arrêt de protection : L'outil de jardin ne travaille plus.

⚠ ATTENTION N'appuyez plus sur l'interrupteur Marche/Arrêt après la mise hors fonctionnement automatique de l'outil de jardin. Ceci pourrait endommager l'accu.

Respectez les indications concernant l'élimination de l'accu.

32 | Français

Processus de charge

Le processus de charge commence dès que la fiche du secteur du chargeur est introduite dans la prise de courant et que l'accu est mis dans la douille du chargeur.

Le processus intelligent de charge permet de déterminer automatiquement l'état de charge de l'accu et de charger ce dernier avec le courant de charge optimal en fonction de sa température et de sa tension.

Grâce à cela, l'accu est ménagé et reste toujours complètement chargé lorsqu'il est stocké dans le chargeur.

Signification des éléments d'affichage (AL 1830 CV)**Clignotement (rapide) de l'indicateur vert de charge de l'accu**

 Charge Le processus de charge rapide est signalé par le **clignotement rapide** de l'indicateur de charge **vert**.

Note : Le processus de charge rapide n'est possible que si la température de l'accu se situe dans la plage de température de charge admissible, voir chapitre « Caractéristiques techniques ».

Clignotement (lent) de l'indicateur vert de charge de l'accu

 80% Dès que le niveau de charge de l'accu atteint **80 %**, l'indicateur de charge **vert** se met à **clignoter lentement**.

L'accu peut être retiré du chargeur pour être aussitôt utilisé.

Indicateur vert de charge de l'accu allumé en permanence

 100% La **lumière permanente verte** de l'indicateur de charge de l'accu signale que l'accu est complètement chargé.

Quand le voyant indiquant l'état de charge de l'accu est **allumé en permanence** sans qu'un accu soit introduit, ceci signifie que la fiche de secteur est connectée dans la prise et que le chargeur est prêt à être mis en service.

Indicateur rouge de charge de l'accu allumé en permanence

 La **lumière permanente rouge** de l'indicateur de charge de l'accu signale que la température de l'accu se trouve en dehors de la plage de température de charge admissible, voir chapitre « Caractéristiques techniques ». Dès que la plage de températures admissibles est atteinte, le chargeur se met automatiquement en mode de chargement rapide.

Indicateur clignotant rouge de charge de l'accu

 Le **clignotement rouge** de l'indicateur de charge de l'accu signale une autre perturbation du processus de charge, voir chapitre « Défaut – Causes et remèdes ».

Signification des éléments d'affichage (AL 1815 CV)**Voyant indiquant l'état de charge de l'accu clignote**

 Charge Le processus de charge est signalé par **clignotement** du voyant indiquant l'état de charge de l'accu.

Voyant indiquant l'état de charge de l'accu allumé en permanence

 100% La **lumière permanente** du voyant indiquant l'état de charge de l'accu signale que l'accu est complètement chargé **ou** que la température de l'accu se trouve en dehors de la plage de température de charge admissible et que celui-ci ne peut donc pas être chargé. Dès que la plage de température admissible est atteinte, l'accu est chargé.

Quand le voyant indiquant l'état de charge de l'accu est **allumé en permanence** sans qu'un accu soit introduit, ceci signifie que la fiche de secteur est connectée dans la prise et que le chargeur est prêt à être mis en service.

Défaut – Causes et remèdes

Cause	Remède
Le voyant indiquant l'état de charge de l'accu est constamment allumé	
L'indicateur rouge de charge de l'accu clignote	
Aucun processus de charge possible	
L'accu n'est pas (correctement) en place	Positionnez l'accu comme il se doit sur le chargeur
Contacts de l'accu encrassés	Nettoyer les contacts ; p. ex. en mettant et en retirant l'accu à plusieurs reprises, le cas échéant, remplacer l'accu
Accu défectueux	Remplacer l'accu
Les indicateurs de charge de l'accu ou ne sont pas allumés	
La fiche de secteur du chargeur n'est pas (correctement) branchée	Brancher la fiche (complètement) sur la prise de courant
Prise de courant, câble de secteur ou chargeur défectueux	Vérifier la tension du secteur, le cas échéant, faire contrôler le chargeur par une station de Service Après-Vente agréée pour outillage Bosch

Indications pour le chargement

Des cycles de charge continus ou successifs et sans interruption peuvent entraîner un réchauffement du chargeur. Ceci n'est cependant pas un défaut technique du chargeur.

Si l'autonomie de l'accu diminue considérablement après les recharges effectuées, cela signifie que l'accu est usagé et qu'il doit être remplacé.

Montage

- ▶ **Avant d'effectuer des travaux sur l'outil (p. ex. travaux d'entretien, changement d'outils, etc.) et pour le transport ou le stockage, sortez toujours la batterie de l'outil.** Il y a un risque de blessures lorsque l'interrupteur Marche/Arrêt est actionné de façon non-intentionnelle avec le bouton de blocage.

Montage de l'appareil (voir figure C + E)

Raccorder la tête de la perche élagueuse et la poignée télescopique de façon à ce qu'elles soient à fleur l'une par rapport à l'autre et sécuriser en tournant le raccord **6**. Assurez-vous que les deux pièces sont correctement montées et bloquées. Fixez la sangle **11** aux boucles **10/13** des poignées. Tenir compte des deux crochets de taille différente de la sangle. Assurez-vous que le crochet plus grand **20** est fixé sur la boucle de la poignée arrière **13** et le crochet plus petit **19** sur la boucle de la poignée avant **10**.

Enlever la protection de la chaîne.

Régler la hauteur du télescope (voir figure F)

Desserrer le réglage de hauteur du télescope **8** par un mouvement de rotation, régler le tube télescopique **7** sur la longueur souhaitée et resserrer le réglage de hauteur du télescope **8** par un mouvement de rotation.

En fonction de l'utilisation, le tube télescopique **7** peut être réglé sur une longueur de 2,10 m à 2,60 m.

Régler la tête orientable (voir figure H)

Appuyer simultanément sur les deux touches de réglage **4**, régler la tête orientable sur la position souhaitée en déplaçant la tête de la perche élagueuse vers le haut et vers le bas, relâcher les touches de réglage **4** et s'assurer que la tête de la perche élagueuse est correctement bloquée.

La tête orientable peut être bloquée dans 9 positions différentes.

Tendre la chaîne (voir figure J)

Contrôlez la tension de la chaîne avant de commencer le travail, après avoir effectué les premières coupes et durant le travail de sciage à intervalles réguliers toutes les 10 minutes. Il faut tenir compte du fait que les chaînes neuves, en particulier, tendent à s'étirer de manière importante au début de leur utilisation.

Toujours serrer la chaîne lorsque celle-ci est froide. Serrer une chaîne chaude peut la tendre de manière excessive.

- La chaîne **1** est correctement tendue lorsqu'elle peut être soulevée au milieu de 2 – 3 mm env. Ceci se fait d'une main en soulevant la chaîne contre le propre poids de la tronçonneuse à chaîne.
- Pour régler la tension de la chaîne, tourner la vis de serrage de la chaîne **5** à l'aide de la clé pour vis à six pans creux dans le sens des aiguilles d'une montre (augmente la ten-

sion de la chaîne) ou dans le sens inverse des aiguilles d'une montre (réduit la tension de la chaîne).

Lubrification de la chaîne (voir figure I)

Note : À sa livraison, la perche élagueuse n'est pas remplie d'huile adhérente pour chaîne. Il est important de la remplir d'huile avant de l'utiliser. L'utilisation de la perche élagueuse sans huile adhérente pour chaîne ou un niveau d'huile en dessous du marquage minimum entraîne un endommagement de la tronçonneuse à chaîne.

La durée de vie et la puissance de coupe de la chaîne dépendent d'une lubrification optimale. C'est la raison pour laquelle, durant son fonctionnement, la chaîne est automatiquement graissée d'huile adhérente pour chaîne par l'intermédiaire de la buse d'huile **21**.

Pour remplir le réservoir d'huile, procédez comme suit :

- Poser la perche élagueuse sur une surface appropriée, le couvercle du réservoir d'huile **3** orienté vers le haut.
- Nettoyez l'endroit autour du couvercle du réservoir d'huile **3** à l'aide d'un torchon et dévissez le couvercle.
- Remplir le réservoir d'huile biodégradable pour chaîne Bosch. L'utilisation d'huiles non agréées peut entraver la performance du système d'huile.
- En cas de basses températures, l'huile devient plus visqueuse et le débit d'huile est alors réduit.
- Veiller à ce qu'aucune saleté n'entre dans le réservoir d'huile.
- Revisser le couvercle du réservoir d'huile. Enlever l'huile versée sur l'appareil à l'aide d'un chiffon.
- S'assurer que le couvercle du réservoir d'huile n'est pas trop serré.
- Faire fonctionner la perche élagueuse pendant 30 secondes pour pomper l'huile dans le système.

Note : De petites gaines d'air logées dans le couvercle du réservoir d'huile servent à aérer le réservoir. Afin d'éviter que l'huile ne s'écoule, déposer la perche élagueuse en cas de non-utilisation toujours horizontalement, le couvercle du réservoir d'huile dirigé vers le haut **3**.

Remplacer la chaîne (voir figures K + L)

- ▶ **Pendant les travaux avec la chaîne, toujours porter des gants de protection.**
- ▶ **N'utiliser que les chaînes pour guides avec une rainure de 1,1 mm autorisées par Bosch.**

Desserrer les deux vis du couvercle **22** et retirer le couvercle. Soulever la chaîne **1** et le guide **2** du pignon de la chaîne **23**. Retirer la chaîne émoussée **1** du guide **2** et l'éliminer conformément aux prescriptions.

Monter la chaîne neuve dans la rainure périphérique du guide. Veiller au bon sens de rotation. Comparer à cet effet la chaîne avec le symbole du sens de rotation sur le guide.

Monter une chaîne neuve sur le pignon de la chaîne **23** et le guide **2** à travers le rail de guidage **24**. S'assurer que toutes les pièces sont correctement positionnées. Monter les couvercles **22** et resserrer les deux vis **25**.

34 | Français

Contrôler la tension de la chaîne avant de l'utiliser. Si nécessaire, serrer la chaîne à l'aide de la vis de serrage de la chaîne 5.

Fonctionnement

Mise en marche/arrêt (voir figure M)

Pour **mettre en marche** l'appareil, appuyer d'abord sur le bouton de blocage 14 puis sur l'interrupteur Marche/Arrêt 16. Maintenir appuyé l'interrupteur Marche/Arrêt lors de l'utilisation de l'appareil. Une fois l'appareil mis en marche, vous pouvez relâcher le bouton de blocage.

Pour **arrêter** l'outil électroportatif, relâchez l'interrupteur Marche/Arrêt 16.

Afin d'économiser l'énergie, ne mettez l'outil électroportatif en marche que quand vous l'utilisez.

Grâce à la Protection Electronique des Cellules « Electronic Cell Protection (ECP) », la batterie Lithium-ion est protégée contre une décharge profonde. Lorsque la batterie est déchargée, l'outil électroportatif s'arrête grâce à un dispositif d'arrêt de protection. L'outil ne travaille plus.

► **Après la mise hors fonctionnement automatique de l'outil électroportatif, n'appuyez plus sur l'interrupteur Marche/Arrêt.** Ceci pourrait endommager l'accu.

Instructions d'utilisation (voir figure N)

Avant de commencer le sciage

Effectuer les contrôles suivants avant de mettre la tronçonneuse à chaîne en service et, à intervalles réguliers, durant le sciage :

- La perche élagueuse est-elle dans un état de fonctionnement sûr ?
- Le réservoir d'huile est-il rempli ? Contrôlez le voyant du niveau d'huile avant de commencer le travail et, à intervalles réguliers, durant le travail. Rajoutez de l'huile dès que le niveau d'huile a atteint le bord inférieur de l'indicateur de niveau. La quantité d'huile contenue dans le réservoir suffit pour 15 minutes env. et dépend des pauses et de l'intensité du travail.
- La chaîne est-elle correctement tendue et affûtée ?

Comportement général

La chaîne doit tourner à pleine vitesse avant de toucher le bois. Utiliser la protection de guidage en tant que support lors de coupes inférieures.

Couper le bord supérieur vers le bas est approprié pour des branches d'un diamètre allant jusqu'à 5 cm. Pour éviter d'endommager l'arbre, scier les branches plus épaisses avec trois coupes. La protection de guidage est conçue en tant que support pour les coupes inférieures de branches.

Lors du sciage, ne pas appliquer de la force sur la chaîne, mais la laisser travailler.

Les meilleurs résultats sont obtenus lorsque la vitesse de coupe de la chaîne n'est pas réduite par une sollicitation trop intense.

Dépistage d'erreurs

Problème	Cause possible	Remède
La chaîne est trop sèche	Pas d'huile dans le réservoir	Rajouter de l'huile
	Tuyau de sortie d'huile obturé	Nettoyer le tuyau de sortie d'huile
Chaîne/glisière trop chaude	Pas d'huile dans le réservoir	Rajouter de l'huile
	Obturation du dispositif d'aération dans le couvercle du réservoir d'huile 3	Nettoyer le couvercle du réservoir d'huile 3
	Tuyau de sortie d'huile obturé	Nettoyer le tuyau de sortie d'huile
	Tension trop grande de la chaîne	Régler la tension de la chaîne
	Chaîne émoussée	Remplacer la chaîne
	Le dispositif de protection du moteur a déclenché	Remettre l'outil en fonctionnement.
Le capteur de température de la batterie a déclenché	Laisser refroidir la batterie et redémarrer	

Problème	Cause possible	Remède
La Extension « élagueuse sur perche » arrache, vibre ou ne scie pas correctement	Tension trop faible de la chaîne	Régler la tension de la chaîne
	Chaîne émoussée	Remplacer la chaîne
	Chaîne usée	Remplacer la chaîne
	Dents de la chaîne orientées dans la mauvaise direction	Monter la chaîne correctement
	Pression trop importante	Réduire la force appliquée
Pas assez de coupes par chargement de batterie	Le capteur de température de la batterie a déclenché	Laisser refroidir la batterie et redémarrer
La perche élagueuse stoppe soudainement pendant le sciage	Chaîne trop « tendue »	Corriger la tension de la chaîne
	Appuyé trop fort lors du sciage	Ne pas forcer lors du sciage
	Chaîne toute neuve	Ne pas forcer lors du sciage
	Bois dur	Ne pas forcer lors du sciage
	Bois mouillé	Laisser sécher le bois
	Les dents de la scie sont dans le mauvais sens	Démonter et remonter la chaîne avec les dents dans le bon sens
	Outil trop chaud	Laisser refroidir l'outil de jardin et le redémarrer ensuite
	Faux contact externe ou interne	Adressez-vous à votre Centre de service après-vente Bosch
L'indicateur rouge de charge de la batterie clignote	L'accu n'a pas été (correctement) monté	Monter l'accu correctement sur le chargeur
	Contacts de l'accu encrassés	Nettoyer les contacts ; p. ex. en mettant et en retirant l'accu à plusieurs reprises, le cas échéant, remplacer l'accu
Indicateur de charge de la batterie n'est pas allumé La batterie ne charge pas	La fiche de secteur du chargeur n'est pas (correctement) branchée	Brancher la fiche (complètement) sur la prise de courant
	Prise de courant, câble de secteur ou chargeur défectueux	Vérifier la tension du secteur, le cas échéant, faire contrôler le chargeur par une station de Service Après-Vente agréée pour outillage Bosch
	Batterie et chargeur défectueux	Remplacer la batterie et le chargeur
	Accu défectueux	Remplacer l'accu
	Le chargeur est défectueux*	Remplacer le chargeur

Entretien, stockage et transport (voir figure P)

- **Avant d'effectuer des travaux sur l'outil (p. ex. travaux d'entretien, changement d'outils, etc.) et pour le transport ou le stockage, sortez toujours la batterie de l'outil.** Il y a un risque de blessures lorsque l'interrupteur Marche/Arrêt est actionné de façon non-intentionnelle avec le bouton de blocage.

Avant de le stocker, nettoyer l'appareil à l'aide d'un chiffon.

Avant le stockage, éliminer l'huile du réservoir.

Pendant le transport ou l'entreposage de la perche élagueuse, toujours la recouvrir du protecteur de guide.

Note : Lors d'interruptions de travail, ne pas laisser la perche élagueuse accrochée à une branche d'arbre.

Pour le stockage et le transport, retirer la batterie de la perche élagueuse et monter la protection de chaîne.

36 | Español

Service Après-Vente et Assistance

www.bosch-garden.com

Pour toute demande de renseignement ou commande de pièces de rechange, précisez-nous impérativement le numéro d'article à dix chiffres de l'outil électroportatif indiqué sur la plaque signalétique.

France

Passez votre commande de pièces détachées directement en ligne sur notre site www.bosch-pt.fr.

Vous êtes un utilisateur, contactez :

Le Service Clientèle Bosch Outillage Electroportatif

Tel. : 0811 360122

(coût d'une communication locale)

Fax : (01) 49454767

E-Mail : contact.outillage-electroportatif@fr.bosch.com

Vous êtes un revendeur, contactez :

Robert Bosch (France) S. A. S.

Service Après-Vente Electroportatif

126, rue de Stalingrad

93705 DRANCY Cédex

Tel. : (01) 43119006

Fax : (01) 43119033

E-Mail : sav.outillage-electroportatif@fr.bosch.com

Belgique, Luxembourg

Tel. : +32 2 588 0589

Fax : +32 2 588 0595

E-Mail : outillage.gereedschap@be.bosch.com

Suisse

Passez votre commande de pièces détachées directement en ligne sur notre site www.bosch-pt.com/ch/fr.

Tel. : (044) 8471512

Fax : (044) 8471552

E-Mail : AfterSales.Service@de.bosch.com

Transport

Les batteries Lithium-ion sont soumises aux règlements de transport des matières dangereuses. L'utilisateur peut transporter les batteries par voie routière sans mesures supplémentaires.

Lors d'une expédition par tiers (par ex. : transport aérien ou entreprise de transport), les mesures à prendre spécifiques à l'emballage et au marquage doivent être observées. Dans un tel cas, lors de la préparation de l'envoi, il est impératif de faire appel à un expert en transport des matières dangereuses.

N'expédiez les accus que si le carter n'est pas endommagé. Recouvrez les contacts non protégés et emballez l'accu de manière à ce qu'il ne puisse pas se déplacer dans l'emballage. Veuillez également respecter les réglementations supplémentaires éventuellement en vigueur.

Élimination des déchets



Les outils électroportatifs et les accus, ainsi que leurs accessoires et emballages, doivent pouvoir suivre chacun une voie de recyclage appropriée.



Ne jetez pas les outils électroportatifs et les accus/piles avec les ordures ménagères !

Seulement pour les pays de l'Union Européenne :

Conformément à la directive européenne 2012/19/UE, les équipements électriques dont on ne peut plus se servir, et conformément à la directive européenne 2006/66/CE, les accus/piles usés ou défectueux doivent être isolés et suivre une voie de recyclage appropriée.

Les batteries/piles dont on ne peut plus se servir peuvent être déposées directement auprès de :

Suisse

Batrec AG

3752 Wimmis BE

Batteries/piles :

Lithium ion :

Respectez les indications données dans le chapitre « Transport », page 36.

Sous réserve de modifications.



Español

Instrucciones de seguridad

Explicación de la simbología



Advertencia general de peligro.



Lea las instrucciones de servicio con detenimiento.



No trabajar con el aparato para jardín en la lluvia, ni exponerlo a ésta.



Preste atención a que las personas circundantes no resulten lesionadas por los cuerpos extraños que pudieran salir proyectados.



Advertencia: Mantenga una separación de seguridad respecto al aparato para jardín en funcionamiento.



Siempre utilice guantes y unas gafas de protección. Se recomienda usar unas medidas de protección adicionales como zapatos de seguridad antideslizantes y un casco protector. Un equipo de protección adecuado reduce el riesgo de accidente al caer las ramas o al tocar accidentalmente la cadena de sierra.

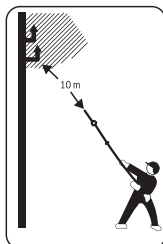

Jamás toque cables eléctricos ni telefónicos. Estos cables se encuentran bajo una alta tensión. Corre un gran riesgo de exponerse a una descarga eléctrica. Mantenga una separación mínima de 10 m.

Advertencia: Las personas, en las inmediaciones del aparato para jardín en funcionamiento, deberán estar a una distancia segura respecto al mismo.

Advertencias de peligro generales para herramientas eléctricas

⚠ ADVERTENCIA Lea íntegramente las advertencias de peligro, las instrucciones, las ilustraciones y las especificaciones entregadas con esta herramienta eléctrica. En caso de no atenerse a las instrucciones siguientes, ello puede ocasionar una descarga eléctrica, un incendio y/o una lesión grave.

Guardar todas las advertencias de peligro e instrucciones para futuras consultas.

El término "herramienta eléctrica" empleado en las siguientes advertencias de peligro se refiere a herramientas eléctricas de conexión a la red (con cable de red) y a herramientas eléctricas accionadas por acumulador (sin cable de red).

Seguridad del puesto de trabajo

- ▶ **Mantenga limpio y bien iluminado su puesto de trabajo.** El desorden o una iluminación deficiente en las áreas de trabajo pueden provocar accidentes.
- ▶ **No utilice la herramienta eléctrica en un entorno con peligro de explosión, en el que se encuentren combustibles líquidos, gases o material en polvo.** Las herramientas eléctricas producen chispas que pueden llegar a inflamar los materiales en polvo o vapores.
- ▶ **Mantenga alejados a los niños y otras personas de su puesto de trabajo al emplear la herramienta eléctrica.** Una distracción le puede hacer perder el control sobre la herramienta eléctrica.

Seguridad eléctrica

- ▶ **El enchufe de la herramienta eléctrica debe corresponder a la toma de corriente utilizada. No es admisible**

modificar el enchufe en forma alguna. No emplear adaptadores en herramientas eléctricas dotadas con una toma de tierra. Los enchufes sin modificar adecuados a las respectivas tomas de corriente reducen el riesgo de una descarga eléctrica.

- ▶ **Evite que su cuerpo toque partes conectadas a tierra como tuberías, radiadores, cocinas y refrigeradores.** El riesgo a quedar expuesto a una sacudida eléctrica es mayor si su cuerpo tiene contacto con tierra.
- ▶ **No exponga la herramienta eléctrica a la lluvia y evite que penetren líquidos en su interior.** Existe el peligro de recibir una descarga eléctrica si penetran ciertos líquidos en la herramienta eléctrica.
- ▶ **No utilice el cable de red para transportar o colgar la herramienta eléctrica, ni tire de él para sacar el enchufe de la toma de corriente. Mantenga el cable de red alejado del calor, aceite, esquinas cortantes o piezas móviles.** Los cables de red dañados o enredados pueden provocar una descarga eléctrica.
- ▶ **Al trabajar con la herramienta eléctrica a la intemperie utilice solamente cables de prolongación apropiados para su uso en exteriores.** La utilización de un cable de prolongación adecuado para su uso en exteriores reduce el riesgo de una descarga eléctrica.
- ▶ **Si fuese imprescindible utilizar la herramienta eléctrica en un entorno húmedo, es necesario conectarla a través de un fusible diferencial.** La aplicación de un fusible diferencial reduce el riesgo a exponerse a una descarga eléctrica.

Seguridad de personas

- ▶ **Esté atento a lo que hace y emplee la herramienta eléctrica con prudencia. No utilice la herramienta eléctrica si estuviese cansado, ni tampoco después de haber consumido alcohol, drogas o medicamentos.** El no estar atento durante el uso de la herramienta eléctrica puede provocar serias lesiones.
- ▶ **Utilice un equipo de protección personal y en todo caso unas gafas de protección.** El riesgo a lesionarse se reduce considerablemente si, dependiendo del tipo y la aplicación de la herramienta eléctrica empleada, se utiliza un equipo de protección adecuado como una mascarilla antipolvo, zapatos de seguridad con suela antideslizante, casco, o protectores auditivos.
- ▶ **Evite una puesta en marcha fortuita. Asegurarse de que la herramienta eléctrica esté desconectada antes de conectarla a la toma de corriente y/o al montar el acumulador, al recogerla, y al transportarla.** Si transporta la herramienta eléctrica sujetándola por el interruptor de conexión/desconexión, o si alimenta la herramienta eléctrica estando ésta conectada, ello puede dar lugar a un accidente.
- ▶ **Retire las herramientas de ajuste o llaves fijas antes de conectar la herramienta eléctrica.** Una herramienta de ajuste o llave fija colocada en una pieza rotante puede producir lesiones al poner a funcionar la herramienta eléctrica.

38 | Español

- ▶ **Evite posturas arriesgadas. Trabaje sobre una base firme y mantenga el equilibrio en todo momento.** Ello le permitirá controlar mejor la herramienta eléctrica en caso de presentarse una situación inesperada.
- ▶ **Lleve puesta una vestimenta de trabajo adecuada. No utilice vestimenta amplia ni joyas. Mantenga su pelo y vestimenta alejados de las piezas móviles.** La vestimenta suelta, el pelo largo y las joyas se pueden enganchar con las piezas en movimiento.
- ▶ **Siempre que sea posible utilizar unos equipos de aspiración o captación de polvo, asegúrese que éstos estén montados y que sean utilizados correctamente.** El empleo de estos equipos reduce los riesgos derivados del polvo.
- ▶ **No permita que la familiaridad ganada por el uso frecuente de la herramienta eléctrica lo deje creerse seguro e ignorar las normas de seguridad.** Una acción negligente puede causar lesiones graves en una fracción de segundo.

Uso y trato cuidadoso de herramientas eléctricas

- ▶ **No sobrecargue la herramienta eléctrica. Use la herramienta eléctrica prevista para el trabajo a realizar.** Con la herramienta eléctrica adecuada podrá trabajar mejor y más seguro dentro del margen de potencia indicado.
- ▶ **No utilice herramientas eléctricas con un interruptor defectuoso.** Las herramientas eléctricas que no se puedan conectar o desconectar son peligrosas y deben hacerse reparar.
- ▶ **Saque el enchufe de la red y/o retire el acumulador desmontable de la herramienta eléctrica, antes de realizar un ajuste, cambiar de accesorio o al guardar la herramienta eléctrica.** Esta medida preventiva reduce el riesgo a conectar accidentalmente la herramienta eléctrica.
- ▶ **Guarde las herramientas eléctricas fuera del alcance de los niños. No permita la utilización de la herramienta eléctrica a aquellas personas que no estén familiarizadas con su uso o que no hayan leído estas instrucciones.** Las herramientas eléctricas utilizadas por personas inexpertas son peligrosas.
- ▶ **Cuide la herramienta eléctrica y los accesorios con esmero. Controle si funcionan correctamente, sin atascarse, las partes móviles de la herramienta eléctrica, y si existen partes rotas o deterioradas que pudieran afectar al funcionamiento de la herramienta eléctrica. Haga reparar estas piezas defectuosas antes de volver a utilizar la herramienta eléctrica.** Muchos de los accidentes se deben a herramientas eléctricas con un mantenimiento deficiente.
- ▶ **Mantenga los útiles limpios y afilados.** Los útiles mantenidos correctamente se dejan guiar y controlar mejor.
- ▶ **Utilice la herramienta eléctrica, accesorios, útiles, etc. de acuerdo a estas instrucciones, considerando en ello las condiciones de trabajo y la tarea a realizar.** El uso de herramientas eléctricas para trabajos diferentes de aquellos para los que han sido concebidas puede resultar peligroso.

- ▶ **Mantenga las empuñaduras y las superficies de las empuñaduras secas, limpias y libres de aceite y grasa.** Las empuñaduras y las superficies de las empuñaduras resbaladizas no permiten un manejo y control seguro de la herramienta eléctrica en situaciones imprevistas.

Trato y uso cuidadoso de herramientas accionadas por acumulador

- ▶ **Solamente cargar los acumuladores con los cargadores recomendados por el fabricante.** Existe un riesgo de incendio al intentar cargar acumuladores de un tipo diferente al previsto para el cargador.
- ▶ **Solamente emplee los acumuladores previstos para la herramienta eléctrica.** El uso de otro tipo de acumuladores puede provocar daños e incluso un incendio.
- ▶ **Si no utiliza el acumulador, guárdelo separado de clips, monedas, llaves, clavos, tornillos o demás objetos metálicos que pudieran puentear sus contactos.** El cortocircuito de los contactos del acumulador puede causar quemaduras o un incendio.
- ▶ **La utilización inadecuada del acumulador puede provocar fugas de líquido. Evite el contacto con él. En caso de un contacto accidental enjuagar el área afectada con abundante agua. En caso de un contacto con los ojos recurra además inmediatamente a un médico.** El líquido del acumulador puede irritar la piel o producir quemaduras.
- ▶ **No emplee acumuladores o útiles dañados o modificados.** Los acumuladores dañados o modificados pueden comportarse en forma imprevisible y producir un fuego, explosión o peligro de lesión.
- ▶ **No exponga un acumulador o una herramienta eléctrica al fuego o a una temperatura demasiado alta.** La exposición al fuego o a temperatura sobre 130 °C puede causar una explosión.
- ▶ **Siga todas las instrucciones para la carga y no cargue nunca el acumulador o la herramienta eléctrica a una temperatura fuera del margen correspondiente especificado en las instrucciones.** Una carga inadecuada o a temperaturas fuera del margen especificado puede dañar el acumulador y aumentar el riesgo de incendio.

Servicio

- ▶ **Únicamente haga reparar su herramienta eléctrica por un profesional, empleando exclusivamente piezas de repuesto originales.** Solamente así se mantiene la seguridad de la herramienta eléctrica.
- ▶ **No repare los acumuladores dañados.** El entretenimiento de los acumuladores sólo debe ser realizado por el fabricante o un servicio técnico autorizado.

Instrucciones de seguridad para podadoras de altura

- ▶ **Mantenga alejadas de la cadena de sierra todas las partes del cuerpo. No intente retirar material cortado ni sujetar el material a cortar con la cadena de sierra funcionando. Antes de intentar desprender material atas-**

cado asegúrese que esté desconectado el interruptor y que esté desmontado el acumulador. El no estar atento durante el uso de la podadora de altura puede acarrear serias lesiones.

- ▶ **Únicamente sujete el aparato por las zonas de agarre aisladas (empuñadura principal 15, empuñadura de lantera 9 o zona de agarre ampliada 12), ya que la cadena de sierra puede llegar a tocar conductores eléctricos ocultos.** El contacto de la cadena de sierra con conductores bajo tensión puede hacer que las partes metálicas del aparato le provoquen una descarga eléctrica.
- ▶ **Sujete firmemente la podadora de altura con ambas manos manteniendo su cuerpo y brazos en una posición que le permita oponerse a la fuerza de reacción.** Tomando unas medidas oportunas, el usuario es capaz de controlar las fuerzas de retroceso. Jamás suelte la podadora de altura.
- ▶ **Esté prevenido contra un posible retroceso brusco al cortar ramas.** Al cortar ramas éstas pueden doblarse hacia abajo y hacer que se atasque la cadena de sierra.
- ▶ **Transporte la podadora de altura estando ésta desconectada, sujetándola siempre con ambas manos y teniendo montada la funda protectora de la cadena de sierra.** El manejo con precaución de la podadora de altura reduce el riesgo de un contacto accidental con la cadena de sierra en funcionamiento.
- ▶ **No trabaje con la podadora de altura estando subido a un árbol.** La utilización de la podadora de altura al trepar o estando subido a un árbol puede provocar un accidente.
- ▶ **Siempre preste atención a trabajar manteniendo una postura estable, y solamente use el accesorio de podadora si se encuentra sobre un firme consistente, seguro, y plano.** Un firme resbaladizo o unas bases de apoyo inestables como, p. ej., una escalera, pueden hacerle perder el equilibrio o el control sobre el accesorio de podadora.
- ▶ **Atégase a las instrucciones de lubricación, tensado de la cadena, y cambio de los accesorios.** Una cadena incorrectamente tensada o insuficientemente lubricada puede romperse, o ser más propensa a un retroceso.
- ▶ **Mantenga las empuñaduras secas, limpias y libres de aceite o grasa.** Las empuñaduras manchadas de aceite o grasa son resbaladizas y pueden hacerle perder el control sobre el aparato.
- ▶ **Únicamente serrar madera. No emplear el accesorio de podadora para aquellos trabajos para los que no fue concebida. Ejemplo: No utilice el accesorio de podadora para serrar plástico, ladrillos, o materiales de construcción que no sean de madera.** La utilización de la accesorio de podadora en trabajos para los que no ha sido concebida puede conducir a situaciones de peligro.
- ▶ **Causas y prevención contra el retroceso de la sierra:**
 - El retroceso puede producirse si la punta de la espada alcanza a tocar un objeto, o si la ranura de corte se estrecha al ceder la madera que está cortando, haciendo que se atasque la cadena de sierra.

- Si la punta de la espada alcanza a tocar un objeto, ello puede provocar una fuerza de reacción inesperada hacia atrás, provocando que la espada sea impulsada hacia arriba en dirección al usuario.



- Al atascarse la cadena de sierra en el borde superior de la espada ello puede originar que la espada sea proyectada bruscamente en dirección al usuario.

- Cada una de las reacciones descritas puede hacerle perder el control sobre el accesorio de podadora accesorio de podadora y causarle un accidente grave. Como usuario de una accesorio de podadora deberá Ud. tomar diversas medidas preventivas para lograr trabajar sin accidentarse ni lesionarse.

El retroceso es ocasionado por la aplicación o manejo incorrecto del aparato para jardín. Es posible evitarlo ateniéndose a las medidas preventivas que a continuación se detallan:

- ▶ **Esté prevenido contra un posible retroceso brusco al cortar ramas.** Al cortar ramas éstas pueden doblarse hacia abajo y hacer que se atasque la cadena de sierra.
- ▶ **Siempre utilice la cadena de sierra que el fabricante prescribe.** Las cadenas de sierra no homologadas se pueden romper o provocar un rebote.
- ▶ Si la espada está dañada y se debe sustituir acuda a un servicio técnico Bosch.
- ▶ Jamás afile la cadena de sierra Ud. mismo. Sustituya la cadena de sierra por una cadena de recambio (F 016 800 489).
- ▶ Jamás permita el uso de este aparato para jardín a niños, ni tampoco a personas que presenten una discapacidad física, sensorial o mental, o que dispongan de una experiencia y/o conocimientos insuficientes y/o que no estén familiarizadas con estas instrucciones de uso. Tenga en cuenta la edad mínima que pudiera prescribirse en su país para el usuario.
- ▶ Los niños deberán ser vigilados con el fin de evitar que jueguen con el aparato para jardín.
- ▶ Guarde la podadora de altura fuera del alcance de los niños.
- ▶ Antes de comenzar a trabajar controle el área de trabajo y despeje del mismo posibles fuentes de peligro.
- ▶ **Esperar a que se haya detenido completamente y retirar el acumulador, antes de depositar el aparato para jardín.** De lo contrario, el útil se podría enganchar o rebotar hacia atrás y hacerle perder el control sobre el aparato para jardín.
- ▶ Siempre desconecte la podadora de altura antes de cambiar la posición de trabajo.
- ▶ Las ramas cortadas pueden caerle encima o lesionarle al rebotar contra el suelo. Corte las ramas largas en varios trozos. (ver figura N)
- ▶ Reduzca la presión antes de cortar del todo la rama. Podría accidentarse si el aparato para jardín cae repentinamente, haciéndole perder el equilibrio y el control sobre el accesorio de podadora.

Indicaciones para el trato óptimo del acumulador

- ▶ **Antes de montar el acumulador asegúrese de que el aparato para jardín esté desconectado.** El montaje del acumulador en un aparato para jardín conectado puede causar un accidente.
 - ▶ **Solamente utilice los acumuladores Bosch previstos para este aparato para jardín.** El uso de otro tipo de acumuladores puede acarrear lesiones e incluso un incendio.
 - ▶ **No intente abrir el acumulador.** Podría provocar un cortocircuito.
-  **Proteja el acumulador del calor excesivo como, p. ej., de una exposición prolongada al sol, del fuego, del agua y de la humedad.** Existe el riesgo de explosión.
- 
- ▶ **Si el acumulador se daña o usa de forma inapropiada puede que éste emane vapores. Ventile con aire fresco el recinto y acuda a un médico si nota alguna molestia.** Los vapores pueden llegar a irritar las vías respiratorias.
 - ▶ **Únicamente utilice el acumulador en combinación con su producto Bosch.** Solamente así queda protegido el acumulador contra una sobrecarga peligrosa.
 - ▶ **Mediante objetos puntiagudos, como p. ej. clavos o destornilladores, o por influjo de fuerza exterior se puede dañar el acumulador.** Se puede generar un cortocircuito interno y el acumulador puede arder, humear, explotar o sobrecalentarse.
 - ▶ **No cortocircuite el acumulador.** Existe el riesgo de explosión.
 - ▶ Proteja el acumulador de la humedad y del agua.
 - ▶ Únicamente almacene el acumulador sin exceder el margen de temperatura de -20 °C a 50 °C. P. ej., no deje el acumulador en el coche en verano.
 - ▶ Limpie de vez en cuando las rejillas de refrigeración del acumulador con un pincel suave, limpio y seco.

Instrucciones de seguridad para cargadores



Lea íntegramente estas advertencias de peligro e instrucciones.

En caso de no atenerse a las advertencias de peligro e instrucciones siguientes, ello puede ocasionar una descarga eléctrica, un incendio y/o lesión grave.

Guarde estas instrucciones en un lugar seguro.

Únicamente utilice el cargador si conoce y domina todas sus funciones, o si ha sido instruido al respecto.

- ▶ Jamás permita el uso de este aparato para jardín a niños, ni tampoco a personas que presenten una discapacidad física, sensorial o mental, o que dispongan de una experiencia y/o conocimientos insuficientes y/o que no estén familiarizadas con estas instrucciones de uso. Tenga en cuenta la edad mínima que pudiera prescribirse en su país para el usuario.
- ▶ **Vigile a los niños.** Así podrá evitar que los niños jueguen con el aparato.
- ▶ **Cargue solamente acumuladores de iones de litio Bosch a partir de una capacidad de 1,5 Ah (desde 3 elementos de acumulador). La tensión del acumulador debe corresponder a la tensión de carga de acumuladores del cargador. No cargue baterías no recargables.** En caso contrario existe peligro de incendio y explosión.



No exponga el cargador a la lluvia ni a la humedad. La penetración de agua en el cargador aumenta el riesgo de electrocución.

- ▶ **Solamente cargue acumuladores de iones de litio Bosch. La tensión del acumulador debe corresponder a la tensión de carga de acumuladores del cargador.** En caso contrario existe peligro de incendio y explosión.
- ▶ **Siempre mantenga limpio el cargador.** La suciedad puede comportar un riesgo de electrocución.
- ▶ **Antes de cada utilización verificar el estado del cargador, cable y enchufe. No utilice el cargador en caso de detectar algún desperfecto. Jamás intente abrir el cargador por su propia cuenta, y solamente hágalo reparar por personal técnico cualificado empleando exclusivamente piezas de repuesto originales.** Un cargador, cable y enchufe deteriorados comportan un mayor riesgo de electrocución.
- ▶ **No utilice el cargador sobre una base fácilmente inflamable (p. ej. papel, tela, etc.) ni en un entorno inflamable.** Puesto que el cargador se calienta durante el proceso de carga existe un peligro de incendio.





- ▶ **No obture las rendijas de ventilación del cargador.** En caso contrario, el cargador se puede sobrecalentar y dejar de funcionar correctamente.
- ▶ Para lograr una mayor seguridad eléctrica se recomienda emplear un interruptor diferencial con una corriente de disparo máx. de 30 mA. Compruebe el interruptor diferencial antes de cada uso.
- ▶ **El enchufe macho de conexión, debe ser conectado solamente a un enchufe hembra de las mismas características técnicas del enchufe macho en materia.**

Mantenimiento

- ▶ **Desmonte el acumulador antes de realizar un ajuste o limpieza del aparato para jardín, o al dejar éste sin vigilancia durante cierto tiempo.** Use siempre unos guantes de protección al manipular o trabajar en las proximidades de la cadena de sierra.
- ▶ Controle el aparato para jardín y sustituya las piezas desgastadas o dañadas para mayor seguridad.
- ▶ Asegúrese de que todas las tuercas, pernos y tornillos están firmemente sujetos para garantizar un trabajo seguro con el aparato para jardín.
- ▶ Únicamente deberán emplearse piezas de recambio originales Bosch.
- ▶ Guarde la podadora de altura en un lugar seco y seguro, fuera del alcance de los niños.

Símbolos

Los símbolos siguientes le ayudarán a entender las instrucciones de servicio al leerlas. Es importante que retenga en su memoria estos símbolos y su significado. La interpretación correcta de estos símbolos le ayudará a manejar mejor, y de forma más segura, la herramienta eléctrica.

Simbología	Significado
	Dirección de reacción
	Dirección de movimiento
	Conexión
	Desconexión
	Accesorios especiales

Utilización reglamentaria

Este aparato está destinado para el uso doméstico y permite al usuario podar árboles y matas altas desde el suelo. Este aparato no ha sido diseñado para cortar material inorgánico ni para usarlo desde una escalera o peldaños. El aparato no ha sido diseñado para su aplicación en el ámbito profesional.

Material que se adjunta (véase la figura B)

Saque el aparato del embalaje con cuidado y asegúrese de que se adjunten las siguientes piezas:

- Cabezal de la podadora de altura
- Mango telescópico
- Acumulador**
- Cargador**
- Correa de transporte
- Funda protectora
- Instrucciones de manejo
- Destornillador con hexágono interior
- Aceite para cadena

En caso de que falte o esté dañada alguna pieza, diríjase por favor al vendedor del aparato para jardín.

** específico del país

Componentes principales (ver figura A)

La numeración de los componentes está referida a la imagen del aparato en la página ilustrada 356.

- 1 Cadena de sierra
- 2 Espada
- 3 Tapón del depósito de aceite
- 4 Botones de ajuste del cabezal pivotante
- 5 Tornillo tensor de cadena
- 6 Pieza de empalme
- 7 Tubo telescópico
- 8 Ajuste telescópico de altura
- 9 Empuñadura delantera
- 10 Ojillo de correa de transporte en empuñadura delantera
- 11 Correa de transporte
- 12 Zona de agarre ampliada (aislada)
- 13 Ojillo de correa de transporte en empuñadura trasera
- 14 Botón de retención
- 15 Empuñadura posterior (Zonas de agarre aisladas)
- 16 Interruptor de conexión/desconexión
- 17 Acumulador
- 18 Botón de extracción del acumulador
- 19 Gancho para ojillo de correa de transporte, empuñadura delantera
- 20 Gancho para ojillo de correa de transporte, empuñadura trasera
- 21 Depósito de aceite, boca de llenado/vaciado
- 22 Tapa
- 23 Rueda de cadena
- 24 Resalte-guía de la espada
- 25 Tornillos de apriete

Los accesorios descritos e ilustrados no corresponden al material que se adjunta de serie. La gama completa de accesorios opcionales se detalla en nuestro programa de accesorios.

42 | Español

Datos técnicos

Podadora de altura ACCU		UniversalChain-Pole 18
Nº de artículo		3 600 HB3 1..
Velocidad de la cadena en vacío	m/s	4,0
Longitud de la espada	cm	20/ 8"
Diámetro de corte, máx.	cm	15
Tipo de cadena de sierra		3/8" – 90PX033E
Grosor del elemento de arrastre	mm	1,1
Nº de elementos de arrastre		33
Capacidad del depósito de aceite	ml	60
Lubricación automática de la cadena		●
Ajuste de altura	m	2,1 – 2,6
Cabezal pivotante, 9 posiciones	°	120
Peso según EPTA-Procedure 01:2014	kg	3,6
Número de serie	Ver número de serie en placa de características del aparato para jardín	
Temperatura ambiente admisible		
– Durante la carga y la operación	°C	0... +45
– Durante el almacenaje	°C	-20... +50
Acumulador		iones Li
Nº de artículo		
– 1,5 Ah		2 607 337 187
– 2,0 Ah		2 607 337 211
– 2,5 Ah		2 607 337 199
Tensión nominal	V=	18
Capacidad		
– 2 607 337 187	Ah	1,5
– 2 607 337 211	Ah	2,0
– 2 607 337 199	Ah	2,5
Nº de celdas		
– 2 607 337 187		5
– 2 607 337 211		5
– 2 607 337 199		5

Podadora de altura ACCU		UniversalChain-Pole 18
Cargador		AL 1830 CV
Nº de artículo		
2 607 ...	EU	... 225 965
	UK	... 225 967
	AU	... 225 969
Corriente de carga	A	3,0
Tiempo de carga (acumulador descargado)		
– 1,5 Ah	min	33
– 2,0 Ah	min	45
– 2,5 Ah	min	60
Peso según EPTA-Procedure 01:2014	kg	0,40
Clase de protección		□ / II
Cargador		AL 1815 CV
Nº de artículo		
2 607 ...	EU	... 226 077
	UK	... 226 079
	AU	... 226 081
Corriente de carga	A	1,5
Tiempo de carga (acumulador descargado)		
– 1,5 Ah	min	63
– 2,0 Ah	min	84
– 2,5 Ah	min	105
Peso según EPTA-Procedure 01:2014	kg	0,38
Clase de protección		□ / II

Información sobre ruidos y vibraciones

Valores de emisión de ruidos determinados según EN 60335-1.

El nivel de presión sonora típico del aparato, determinado con un filtro A, asciende a: Nivel de presión sonora 78 dB(A); nivel de potencia acústica 92 dB(A). Tolerancia K = 4 dB.

Nivel total de vibraciones a_{H} (suma vectorial de tres direcciones) y tolerancia K determinados según EN 60335-1:

$a_{\text{H}} = 1,0 \text{ m/s}^2$, $K = 1,5 \text{ m/s}^2$.

El nivel de vibraciones indicado en estas instrucciones ha sido determinado según el procedimiento de medición fijado en la norma EN 60335 y puede servir como base de comparación con otras herramientas eléctricas. También es adecuado para estimar provisionalmente la sollicitación experimentada por las vibraciones.

El nivel de vibraciones indicado ha sido determinado para las aplicaciones principales de la herramienta eléctrica. Por ello, el nivel de vibraciones puede ser diferente si la herramienta

eléctrica se utiliza para otras aplicaciones, con accesorios diferentes, con útiles divergentes, o si el mantenimiento de la misma fuese deficiente. Ello puede suponer un aumento drástico de la sollicitación por vibraciones durante el tiempo total de trabajo.

Para determinar con exactitud la sollicitación experimentada por las vibraciones, es necesario considerar también aquellos tiempos en los que el aparato esté desconectado, o bien, esté en funcionamiento, pero sin ser utilizado realmente. Ello puede suponer una disminución drástica de la sollicitación por vibraciones durante el tiempo total de trabajo.

Fije unas medidas de seguridad adicionales para proteger al usuario de los efectos por vibraciones, como por ejemplo: Mantenimiento de la herramienta eléctrica y de los útiles, conservar calientes las manos, organización de las secuencias de trabajo.

Montaje y operación

Objetivo	Figura	Página
Componentes principales	A	356
Material que se adjunta	B	357
Ensamble del aparato	C	357
Montaje del acumulador	D	357
Sujeción de la correa de transporte	E	358
Ajuste de la altura del telescopio	F	358
Desmontaje de la funda protectora de la cadena de sierra	G	359
Ajuste del cabezal pivotante	H	360
Lubricación de la cadena de sierra	I	360
Tensado de la cadena de sierra	J	361
Sustitución de la cadena de sierra	K + L	361 – 362
Conexión/desconexión	M	362
Instrucciones para la operación	N	363
Desmontaje del acumulador	O	363
Mantenimiento y almacenaje del aparato	P	364
Selección de los accesorios opcionales		365

Puesta en marcha

Para su seguridad

- **Desmonte el acumulador antes de manipular en el aparato (p. ej. en el mantenimiento, cambio de útil, etc.), así como al transportarlo y guardarlo.** Riesgo de lesión al accionar accidentalmente el botón de retención y el interruptor de conexión/desconexión.
- **Únicamente accione los interruptores una vez introducido del todo el acumulador.**

Montaje y desmontaje del acumulador (ver figuras D+K)

Observación: El uso de acumuladores inapropiados puede hacer que el aparato no funcione bien o que se dañe.

Monte el acumulador cargado **17** en el mango telescópico. Asegúrese de haber introducido del todo el acumulador.

Para retirar el acumulador **17** del aparato, accione el botón de extracción **18** y saque hacia delante el acumulador en dirección a la cadena de sierra.

Carga del acumulador

► **No utilice un cargador diferente.** El cargador adjunto ha sido especialmente adaptado al acumulador de iones de litio que incorpora el aparato para jardín.

► **¡Preste atención a la tensión de red!** La tensión de alimentación deberá coincidir con aquella indicada en la placa de características del cargador. Los cargadores para 230 V pueden funcionar también a 220 V.

El acumulador viene equipado con un control de temperatura que únicamente permite su recarga dentro de un margen de temperatura entre 0 °C y 45 °C. De esta manera se consigue una elevada vida útil del acumulador.

Observación: El acumulador se suministra parcialmente cargado. Con el fin de obtener la plena potencia del acumulador, antes de su primer uso, cárguelo completamente en el cargador.

El acumulador de iones de litio puede recargarse siempre que se quiera, sin que ello merme su vida útil. Una interrupción del proceso de carga no afecta al acumulador.

El acumulador de iones de litio va protegido contra altas descargas por "Electronic Cell Protection (ECP) (Protección Electrónica de Celdas)". Si el acumulador está descargado, un circuito de protección se encarga de desconectar el aparato para jardín: El aparato para jardín deja de funcionar.

⚠ ATENCIÓN No mantenga accionado el interruptor de conexión/desconexión si el aparato para jardín se hubiese desconectado automáticamente. Ello podría perjudicar al acumulador.

Observe las indicaciones referentes a la eliminación de las baterías.

Proceso de carga

Una vez conectado el cargador a la red, el proceso de carga comienza nada más insertar el acumulador en el alojamiento para carga.

Gracias al inteligente procedimiento de carga utilizado, el estado de carga del acumulador es detectado automáticamente, y es recargado con la corriente de carga óptima de acuerdo a su temperatura y tensión.

Con ello se protege al acumulador, el cual se mantiene siempre completamente cargado, al conservarlo en el cargador.

44 | Español

Significado de los indicadores (AL 1830 CV)**Luz intermitente (rápida) del indicador de carga del acumulador verde**

El proceso de carga rápida se señala mediante un **parpadeo rápido** del indicador de carga del acumulador **verde**.

Observación: El proceso de carga rápida solamente puede llevarse a cabo si la temperatura del acumulador se encuentra dentro del campo admisible, ver apartado "Datos técnicos".

Luz intermitente (lenta) del indicador de carga del acumulador verde

Con un estado de carga del acumulador de **80 %**, el indicador de carga del acumulador **verde** **parpadea lentamente**.

El acumulador se puede tomar para el uso inmediato.

Luz permanente en indicador verde de carga del acumulador

La **luz permanente verde** del indicador de carga señala que el acumulador está plenamente cargado.

Si no está montado ningún acumulador, la **luz permanente** del indicador de carga del acumulador, señala que el enchufe está conectado a la red y que el cargador se encuentra en disposición de funcionamiento.

Luz permanente en indicador rojo de carga del acumulador

La **luz permanente roja** del indicador de carga informa que la temperatura del acumulador se encuentra fuera del rango de la temperatura de carga admisible, ver apartado "Datos técnicos". En el momento de alcanzarse una temperatura situada dentro del margen admisible, el cargador cambia automáticamente a la carga rápida.

Parpadeo del indicador rojo de carga del acumulador

La **luz intermitente roja** del indicador de carga señala que se ha presentado un fallo de otro tipo en el proceso de carga, ver apartado "Fallos – causas y soluciones".

Significado de los indicadores (AL 1815 CV)**Indicador intermitente de carga del acumulador**

El proceso de carga es señalado mediante el **parpadeo** del indicador de carga del acumulador.

Indicador de carga del acumulador con luz permanente

La **luz permanente** del indicador de carga del acumulador señala que el acumulador está completamente cargado **o bien** que la temperatura del acumulador se encuentra fuera del campo admisible para poder

cargarlo. En el momento de alcanzarse la temperatura admisible se comienza a recargar el acumulador.

Si no está montado ningún acumulador, la **luz permanente** del indicador de carga del acumulador, señala que el enchufe está conectado a la red y que el cargador se encuentra en disposición de funcionamiento.

Fallos – causas y soluciones

Causa	Solución
El indicador de carga del acumulador se enciende permanentemente	
El indicador rojo de carga del acumulador parpadea	
No es posible realizar el proceso de carga	
El acumulador no está calado (correctamente)	Calar correctamente el acumulador sobre el cargador
Contactos sucios del acumulador	Limpiar los contactos del acumulador; p. ej. metiéndolo y sacándolo repetidamente, o bien, sustituir el acumulador
Acumulador defectuoso	Sustituir el acumulador
Los indicadores de carga del acumulador ó no se encienden	
El enchufe de red del cargador no está correctamente conectado	Introducir completamente el enchufe en la toma de corriente
Toma de corriente, cable de red o cargador defectuoso	Verifique la tensión de red, y si fuese preciso, acuda a un servicio técnico autorizado para herramientas eléctricas Bosch para hacer revisar el cargador

Indicaciones para la carga

En caso de efectuar recargas continuas o muy seguidas puede que se llegue a calentar el cargador. Esto es normal y no es síntoma de que el cargador esté defectuoso.

Si después de una recarga, el tiempo de funcionamiento del acumulador fuese muy reducido, ello es señal de que éste está agotado y deberá sustituirse.

Montaje

► **Desmunte el acumulador antes de manipular en el aparato (p. ej. en el mantenimiento, cambio de útil, etc.), así como al transportarlo y guardarlo.** Riesgo de lesión al accionar accidentalmente el botón de retención y el interruptor de conexión/desconexión.

Ensamble del aparato (ver figuras C y E)

Conecte el cabezal de la podadora de altura con el mango telescópico y asegúrelos girando firmemente la pieza de empalme **6**. Asegúrese que ambas piezas estén correctamente sujetas.

Fije la correa de transporte **11** a los ojillos de fijación de la misma **10/13** en las empuñaduras. Observe que los ganchos de la correa de transporte tienen diferente tamaño. Cuide que el gancho grande **20** vaya fijado al ojillo de la empuñadura trasera **13** y el gancho pequeño **19** al ojillo de la empuñadura delantera **10**.

Retire la funda protectora de la cadena de sierra.

Ajuste de la altura del telescopio (ver figura F)

Afloje el ajuste telescópico de altura **8**, fije el tubo telescópico **7** a la longitud deseada, y vuelva a apretar el ajuste telescópico de altura **8**.

El tubo telescópico **7** se puede ajustar a una longitud entre 2,1 m y 2,60 m para adaptarlo a sus necesidades.

Ajuste del cabezal pivotante (ver figura H)

Presione simultáneamente ambos botones de ajuste **4**, gire el cabezal pivotante hacia arriba o hacia abajo hasta obtener el ángulo deseado y suelte los botones de ajuste **4** cuidando que el cabezal de la podadora de altura quede correctamente bloqueado.

El cabezal pivotante se puede bloquear en 9 posiciones diferentes.

Tensado de la cadena de sierra (ver figura J)

Verifique la tensión de la cadena antes de comenzar a trabajar, después de los primeros cortes, y cada 10 minutos durante el trabajo normal. Especialmente si la cadena de sierra es nueva, tendrá que contarse al principio con un mayor alargamiento de la misma.

Siempre tense la cadena de sierra estando fría. Si la cadena de sierra se tensa estando caliente puede que la tensión sea excesiva.

- La tensión de la cadena de sierra **1** es correcta si al tirar de ella en el centro ésta se separa aprox. 2 – 3 mm. Esta comprobación deberá realizarse tirando de la cadena de sierra con una mano hasta vencer el propio peso de la sierra de cadena.
- Para ajustar la tensión de la cadena, girar el tornillo tensor de la cadena **5** con la llave macho hexagonal en el sentido de las agujas del reloj, si desea aumentar la tensión de la cadena, y viceversa.

Lubricación de la cadena de sierra (ver figura I)

Observación: La podadora de altura se suministra con el depósito de aceite para cadena vacío. Por ello, es necesario llenarlo primero antes de usar la sierra. La podadora de altura se daña al usarla sin aceite o con un nivel de aceite inferior al mínimo.

La vida útil y el rendimiento de corte de la cadena de sierra dependen en gran medida de su lubricación. Por ello, la cadena de sierra en funcionamiento es lubricada automáticamente con aceite a través de la boquilla **21**.

Para llenar el depósito de aceite proceda de la manera siguiente:

- Deposite la podadora de altura sobre una base apropiada con el tapón del depósito de aceite **3** mirando hacia arriba.

- Limpie con un paño el área en torno al tapón del depósito de aceite **3** y desenrosque entonces el mismo.

- Llene el depósito de aceite con aceite para cadena biodegradable Bosch. El uso de aceite no homologado puede mermar la eficacia del sistema de lubricación.

- El aceite se espesa a bajas temperaturas lo cual hace que disminuya el flujo de aceite.

- Preste atención a que no penetre suciedad en el depósito de aceite.

- Vuelva a desenroscar el tapón del depósito de aceite. Limpie con un paño el aceite derramado sobre el aparato.

- Observe que el tapón del depósito de aceite no esté apretado en exceso.

- Deje funcionar 30 segundos la podadora de altura para hacer que circule el aceite.

Observación: Para lograr la ventilación del depósito de aceite, el tapón lleva unos pequeños canales de aireación. Para que no salga aceite, siempre deposite la sierra de cadena horizontalmente con el tapón del depósito de aceite **3** mirando hacia arriba.

Sustitución de la cadena de sierra (ver figuras K y L)

- ▶ **Al manipular en la cadena de sierra utilice siempre unos guantes de protección.**
- ▶ **Únicamente use cadenas de sierra homologadas por Bosch para espadas con ranura de 1,1 mm.**

Afloje los dos tornillos de la tapa **22** y retire la tapa.

Desmonte la cadena de sierra **1** y la espada **2** de la rueda de cadena **23**.

Retire la cadena de sierra mellada **1** de la espada **2** y deséchela de forma reglamentaria.

Coloque la cadena de sierra en la ranura periférica de la espada. Observe el sentido de marcha correcto. Deberán coincidir los símbolos de sentido de marcha de la cadena de sierra y de la espada.

Monte la cadena de sierra nueva en la rueda de cadena **23** y aloje la espada **2** en el nervio-guía **24**. Asegúrese que estén correctamente colocadas todas las piezas. Monte las tapas **22** y vuelva a apretar ambos tornillos **25**.

Controle la tensión de la cadena antes de su uso. Si fuese preciso, tensar la cadena de sierra con el tornillo tensor de cadena **5**.

Operación

Conexión/desconexión (ver figura M)

Para **conectar** el aparato accione primero el botón de retención **14** y a continuación el interruptor de conexión/desconexión **16**. Mantenga accionado el interruptor de conexión/desconexión durante la operación del aparato. Una vez conectado el aparato puede Ud. soltar el botón de retención.

Para **desconectar** la herramienta eléctrica, suelte el interruptor de conexión/desconexión **16**.

46 | Español

Para ahorrar energía, solamente conecte la herramienta eléctrica cuando vaya a utilizarla.

El acumulador de iones de litio va protegido contra altas descargas por "Electronic Cell Protection (ECP = Protección Electrónica de Celdas)". Si el acumulador está descargado, un circuito de protección se encarga de desconectar la herramienta eléctrica: El aparato deja de funcionar.

- **En caso de una desconexión automática de la herramienta eléctrica no mantenga accionado el interruptor de conexión/desconexión.** El acumulador podría dañarse.

Instrucciones para la operación (ver figura N)

Antes de serrar

Antes de la puesta en funcionamiento y durante el serrado deberán realizarse con regularidad las comprobaciones siguientes:

- ¿Se encuentra la podadora de altura en un estado de funcionamiento seguro?

- ¿Está lleno el depósito de aceite? Verifique el nivel de aceite antes del trabajo y periódicamente durante el trabajo. Rellene aceite si el nivel ha descendido hasta el canto inferior del indicador de nivel de llenado. Un depósito lleno alcanza para aprox. 15 minutos, dependiendo de las pausas e intensidad del trabajo.
- ¿Está correctamente tensada y afilada la cadena de sierra?

Comportamiento en general

Antes de aplicarla contra la madera espere a que la cadena de sierra marche a plena velocidad. Use la protección de la guía para facilitar los cortes desde abajo.

El corte procediendo desde arriba hacia abajo es apropiado para ramas de hasta 5 cm de diámetro. Para no dañar el árbol sierre las ramas más gruesas en tres pasos. La protección de la guía ha sido diseñada para ayudar a realizar cortes desde abajo.

Al serrar no presionar la cadena de sierra, deje que ésta realice el corte.

Los mejores resultados al serrar se obtienen si la sierra se solicita de manera que no disminuya la velocidad de la cadena.

Localización de fallos

Síntomas	Posible causa	Solución
Cadena de sierra seca	Depósito de aceite vacío	Rellenar aceite
	Canal de salida de aceite, obstruido	Limpiar el canal de salida de aceite
Cadena de sierra/carril guía demasiado calientes	Depósito de aceite vacío	Rellenar aceite
	Conducto de aireación del tapón del depósito de aceite 3 , obstruido	Limpiar el tapón del depósito de aceite 3
	Canal de salida de aceite, obstruido	Limpiar el canal de salida de aceite
	Cadena demasiado tensa	Reajustar la tensión de la cadena
	Cadena de sierra, mellada	Sustituir cadena de sierra
	Se ha activado la protección contra sobrecarga	Vuelva a conectar el aparato.
	Se ha activado la protección térmica del acumulador	Dejar enfriar el acumulador y arrancar de nuevo
La accesorio de podadora, vibra o sierra de forma deficiente	Cadena poco tensa	Reajustar la tensión de la cadena
	Cadena de sierra, mellada	Sustituir cadena de sierra
	Cadena de sierra desgastada	Sustituir cadena de sierra
	Dientes de la sierra orientados en sentido opuesto	Montar correctamente la cadena de sierra
	Presión de aplicación excesiva	Reducir la presión de aplicación
Nº de cortes por carga del acumulador demasiado bajo	Se ha activado la protección térmica del acumulador	Dejar enfriar el acumulador y arrancar de nuevo

Síntomas	Posible causa	Solución
La podadora de altura se detiene repentinamente al serrar	Cadena "forzada", demasiado tensa	Reducir la tensión de la cadena
	Presión excesiva al serrar	Serrar con menos fuerza
	Cadena nueva	Serrar con menos fuerza
	Madera dura	Serrar con menos fuerza
	Madera húmeda	Dejar que se seque la madera
	Dientes de la cadena orientados en sentido contrario	Volver a montar la cadena con los dientes orientados en la dirección correcta
	Herramienta demasiado caliente	Dejar enfriar el aparato para jardín y volver a conectarlo
	Contacto falso exterior o interior	Dirijase a su servicio técnico Bosch habitual
El indicador rojo de carga del acumulador parpadea	Acumulador sin colocar, o mal colocado	Colocar correctamente el acumulador en el cargador
	Contactos sucios del acumulador	Limpiar los contactos del acumulador; p. ej. metiéndolo y sacándolo repetidamente, o bien, sustituir el acumulador
Los indicadores de carga del acumulador no se encienden El acumulador no se carga	El enchufe de red del cargador no está correctamente conectado	Introducir completamente el enchufe en la toma de corriente
	Toma de corriente, cable de red o cargador defectuoso	Verifique la tensión de red, y si fuese preciso, acuda a un servicio técnico autorizado para herramientas eléctricas Bosch para hacer revisar el cargador
	Acumulador y cargador defectuosos	Sustituir el acumulador y el cargador
	Acumulador defectuoso	Sustituir el acumulador
	Cargador defectuoso	Sustituir el cargador

Mantenimiento, almacenaje y transporte (ver figura P)

- **Desmante el acumulador antes de manipular en el aparato (p. ej. en el mantenimiento, cambio de útil, etc.), así como al transportarlo y guardarlo.** Riesgo de lesión al accionar accidentalmente el botón de retención y el interruptor de conexión/desconexión.

Limpie el aparato con un paño antes de guardarlo.

Vacíe el depósito de aceite antes del almacenaje.

Al transportar y guardar la podadora de altura montar siempre la funda protectora.

Observación: Si interrumpe su trabajo no deje suspendida la podadora de altura de una rama del árbol.

Al guardar o transportar la podadora de altura saque el acumulador y monte la funda protectora de la cadena.

Servicio técnico y atención al cliente

www.bosch-garden.com

Para cualquier consulta o pedido de piezas de repuesto es imprescindible indicar el nº de artículo de 10 dígitos que figura en la placa de características de la herramienta eléctrica.

España

Robert Bosch España S.L.U.

Departamento de ventas Herramientas Eléctricas

Avd. de la Institución Libre de Enseñanza, 19

28037 Madrid

Para efectuar su pedido online de recambios o pedir la recogida para la reparación de su máquina, entre en la página www.herramientasbosch.net.

Tel. Asesoramiento al cliente: 902 531 553

Fax: 902 531554

48 | Español**Argentina**

Robert Bosch Argentina S.A.
Calle Blanco Encalada 250 – San Isidro
Código Postal B1642AMQ
Ciudad Autónoma de Buenos Aires
Tel.: (54) 11 5296 5200
E-Mail: herramientas.bosch@ar.bosch.com
www.argentina.bosch.com.ar

Chile

Robert Bosch S.A.
Calle El Cacique
0258 Providencia – Santiago de Chile
Buzón Postal 7750000
Tel.: (56) 02 782 0200
www.bosch.cl

Ecuador

Robert Bosch Sociedad Anónima
Av. Rodrigo Chávez Gonzalez Parque
Empresarial Colón Edif. Colconcorp Piso 1 Local 101-102,
Guayaquil
Tel.: (593) 4 220 4000
E-mail: ventas@bosch.com.ec
www.bosch.ec

México

Robert Bosch S. de R.L. de C.V.
Calle Robert Bosch No. 405 C.P. 50071
Zona Industrial, Toluca - Estado de México
Tel.: (52) 55 528430-62
Tel.: 800 6271286
www.bosch-herramientas.com.mx

Perú

Robert Bosch S.A.C.
Av. Primavera 781 Piso 2, Urbanización Chacarilla
San Borja Lima
Tel.: (51) 1 706 1100
www.bosch.com.pe

Venezuela

Robert Bosch S.A.
Calle Vargas con Buen Pastor, Edif. Alba, P-1,
Boleita Norte,
Caracas 1071
Tel.: (58) 212 207-4511
www.boschherramientas.com.ve

Transporte

Los acumuladores de iones de litio incorporados están sujetos a los requerimientos estipulados en la legislación sobre mercancías peligrosas. Los acumuladores pueden ser transportados por carretera por el usuario sin más imposiciones. En el envío por terceros (p. ej., transporte aéreo o por agencia de transportes) deberán considerarse las exigencias especiales en cuanto a su embalaje e identificación. En este caso deberá recurrirse a los servicios de un experto en mercancías peligrosas al preparar la pieza para su envío.

Únicamente envíe acumuladores si su carcasa no está dañada. Si los contactos no van protegidos cúbralos con cinta adhesiva y embale el acumulador de manera que éste no se pueda mover dentro del embalaje. Observe también las prescripciones adicionales que pudieran existir al respecto en su país.

Eliminación

Las herramientas eléctricas, acumuladores, accesorios y embalajes deberán someterse a un proceso de recuperación que respete el medio ambiente.



¡No arroje las herramientas eléctricas, acumuladores o pilas a la basura!

Sólo para los países de la UE:

Las herramientas eléctricas inservibles, así como los acumuladores/pilas defectuosos o agotados deberán acumularse por separado para ser sometidos a un reciclaje ecológico tal como lo marcan las Directivas Europeas 2012/19/UE y 2006/66/CE, respectivamente.

Los acumuladores/pilas agotados pueden entregarse directamente a su distribuidor habitual de Bosch:

España

Servicio Central de Bosch
Servilotec, S.L.
Polig. Ind. II, 27
Cabanillas del Campo
Tel.: +34 9 01 11 66 97

Acumuladores/pilas:**Iones de Litio:**

Observe las indicaciones comprendidas en el apartado "Transporte", página 48.

Reservado el derecho de modificación.

El símbolo es solamente válido, si también se encuentra sobre la placa de características del producto/fabricado.

Português

Indicações de segurança

Descrição dos pictogramas



Indicação geral de perigos.



Leia atentamente estas instruções de serviço.



Não utilizar o aparelho de jardim na chuva nem expô-lo à chuva.



Observe que as pessoas ao redor não possam ser feridas por objetos catapultados para longe.



Aviso: Mantenha-se a uma distância segura do aparelho de jardinagem enquanto ele estiver a funcionar.



Usar sempre luvas e óculos de proteção. É recomendável usar equipamentos de proteção, como sapatos de segurança e um capacete de proteção. Equipamentos de proteção adequados reduzem o risco de lesões devido à queda de galhos e no caso de um contacto involuntário com a corrente de serra.

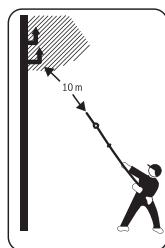

Jamais toque em cabos elétricos ou em cabos de telefone. Estes cabos podem conduzir alta tensão. Há um grande risco de um choque elétrico. Mantenha no mínimo uma distância de 10 m.

Aviso: As pessoas que se encontram nas proximidades deveriam ser mantidas afastadas do aparelho de jardinagem durante o trabalho.

Indicações gerais de segurança para ferramentas elétricas

ATENÇÃO Devem ser lidas todas as indicações de segurança, instruções, ilustrações e especificações desta ferramenta elétrica. O desrespeito das instruções apresentadas abaixo pode causar choque elétrico, incêndio e/ou graves lesões.

Guarde bem todas as advertências e instruções para futura referência.

O termo "Ferramenta elétrica" utilizado a seguir nas indicações de advertência, refere-se a ferramentas elétricas operadas com corrente de rede (com cabo de rede) e a ferramentas elétricas operadas com acumulador (sem cabo de rede).

Segurança da área de trabalho

- ▶ **Mantenha a sua área de trabalho sempre limpa e bem iluminada.** Desordem ou áreas de trabalho insuficientemente iluminadas podem levar a acidentes.
- ▶ **Não trabalhar com a ferramenta elétrica em áreas com risco de explosão, nas quais se encontrem líquidos, gases ou pós inflamáveis.** Ferramentas elétricas produzem faíscas, que podem inflamar pós ou vapores.
- ▶ **Manter crianças e outras pessoas afastadas da ferramenta elétrica durante a utilização.** No caso de distração é possível que perca o controlo sobre o aparelho.

Segurança elétrica

- ▶ **A ficha de conexão da ferramenta elétrica deve caber na tomada. A ficha não deve ser modificada de maneira alguma. Não utilizar uma ficha de adaptação junto com ferramentas elétricas protegidas por ligação à terra.** Fichas não modificadas e tomadas apropriadas reduzem o risco de um choque elétrico.
- ▶ **Evitar que o corpo possa entrar em contacto com superfícies ligadas à terra, como tubos, aquecimentos, fogões e frigoríficos.** Há um risco elevado devido a choque elétrico, se o corpo estiver ligado à terra.
- ▶ **Manter o aparelho afastado de chuva ou humidade.** A infiltração de água numa ferramenta elétrica aumenta o risco de choque elétrico.
- ▶ **Não deverá utilizar o cabo para outras finalidades. Jamais utilizar o cabo para transportar a ferramenta elétrica, para pendurá-la, nem para puxar a ficha da tomada. Manter o cabo afastado de calor, óleo, cantos afiados ou partes do aparelho em movimento.** Cabos danificados ou emaranhados aumentam o risco de um choque elétrico.
- ▶ **Se trabalhar com uma ferramenta elétrica ao ar livre, só deverá utilizar cabos de extensão apropriados para áreas exteriores.** A utilização de um cabo de extensão apropriado para áreas exteriores reduz o risco de um choque elétrico.
- ▶ **Se não for possível evitar o funcionamento da ferramenta elétrica em áreas húmidas, deverá ser utilizado um disjuntor de corrente de avaria.** A utilização de um disjuntor de corrente de avaria reduz o risco de um choque elétrico.

Segurança de pessoas

- ▶ **Esteja atento, observe o que está a fazer e tenha prudência ao trabalhar com a ferramenta elétrica. Não utilizar uma ferramenta elétrica quando estiver fatigado ou sob a influência de drogas, álcool ou medicamentos.** Um momento de descuido ao utilizar a ferramenta elétrica, pode levar a lesões graves.

50 | Português

- ▶ **Utilizar equipamento de proteção pessoal e sempre óculos de proteção.** A utilização de equipamento de proteção pessoal, como máscara de proteção contra pó, sapatos de segurança antiderrapantes, capacete de segurança ou proteção auricular, de acordo com o tipo e aplicação da ferramenta elétrica, reduz o risco de lesões.
- ▶ **Evitar uma colocação em funcionamento involuntária. Assegure-se de que a ferramenta elétrica esteja desligada, antes de conectá-la à alimentação de rede e/ou ao acumulador, antes de levantá-la ou de transportá-la.** Se tiver o dedo no interruptor ao transportar a ferramenta elétrica ou se o aparelho for conectado a alimentação de rede enquanto estiver ligado, poderão ocorrer acidentes.
- ▶ **Remover ferramentas de ajuste ou chaves de boca antes de ligar a ferramenta elétrica.** Uma ferramenta ou chave que se encontre numa parte do aparelho em movimento pode levar a lesões.
- ▶ **Evite uma posição anormal. Mantenha uma posição firme e mantenha sempre o equilíbrio.** Desta forma é mais fácil controlar a ferramenta elétrica em situações inesperadas.
- ▶ **Usar roupa apropriada. Não usar roupa larga nem joias. Mantenha os cabelos e roupas afastados de partes em movimento.** Roupas frouxas, cabelos longos ou joias podem ser agarrados por peças em movimento.
- ▶ **Se for possível montar dispositivos de aspiração ou de recolha, assegure-se de que estejam conectados e utilizados corretamente.** A utilização de uma aspiração de pó pode reduzir o perigo devido ao pó.
- ▶ **Não deixe que a familiaridade resultante de uma utilização frequente de ferramentas permita que você se torne complacente e ignore os princípios de segurança da ferramenta.** Uma ação descuidada pode causar ferimentos graves numa fração de segundo.

Utilização e manuseio cuidadoso de ferramentas elétricas

- ▶ **Não sobrecarregue o aparelho. Utilize a ferramenta elétrica apropriada para o seu trabalho.** É melhor e mais seguro trabalhar com a ferramenta elétrica apropriada na área de potência indicada.
- ▶ **Não utilizar uma ferramenta elétrica com um interruptor defeituoso.** Uma ferramenta elétrica que não pode mais ser ligada nem desligada, é perigosa e deve ser reparada.
- ▶ **Puxar a ficha da tomada e/ou remover o acumulador, se amovível, antes de executar ajustes no aparelho, de substituir acessórios ou de guardar o aparelho.** Esta medida de segurança evita o arranque involuntário da ferramenta elétrica.
- ▶ **Guardar ferramentas elétricas não utilizadas fora do alcance de crianças. Não permita que pessoas que não estejam familiarizadas com o aparelho ou que não tenham lido estas instruções, utilizem o aparelho.** Ferramentas elétricas são perigosas se forem utilizadas por pessoas inespertas.
- ▶ **Tratar a ferramenta elétrica e os acessórios com cuidado. Controlar se as partes móveis do aparelho funcionam perfeitamente e não emperram, e se há peças quebradas ou danificadas que possam prejudicar o funcionamento da ferramenta elétrica. Permitir que peças danificadas sejam reparadas antes da utilização.** Muitos acidentes têm como causa, a manutenção insuficiente de ferramentas elétricas.
- ▶ **Mantener as ferramentas de corte afiadas e limpas.** Ferramentas de corte cuidadosamente tratadas e com cantos de corte afiados emperram com menos frequência e podem ser conduzidas com maior facilidade.
- ▶ **Utilizar a ferramenta elétrica, acessórios, ferramentas de aplicação, etc. conforme estas instruções. Considerar as condições de trabalho e a tarefa a ser executada.** A utilização de ferramentas elétricas para outras tarefas a não ser as aplicações previstas, pode levar a situações perigosas.
- ▶ **Mantenha os punhos e as superfícies de agarrar secas, limpas e livres de óleo e massa consistente.** Punhos e superfícies de agarrar escorregadias não permitem o manuseio e controle seguros da ferramenta em situações inesperadas.

Manuseio e utilização cuidadosos de ferramentas com acumuladores

- ▶ **Só carregar acumuladores em carregadores recomendados pelo fabricante.** Há perigo de incêndio se um carregador apropriado para um certo tipo de acumuladores for utilizado para carregar acumuladores de outros tipos.
- ▶ **Só utilizar ferramentas elétricas com os acumuladores apropriados.** A utilização de outros acumuladores pode levar a lesões e perigo de incêndio.
- ▶ **Mantener o acumulador que não está sendo utilizado afastado de cliques, moedas, chaves, parafusos ou outros pequenos objetos metálicos que possam causar um curto-circuito dos contactos.** Um curto-circuito entre os contactos do acumulador pode ter como consequência queimaduras ou fogo.
- ▶ **No caso de aplicação incorreta pode vaziar líquido do acumulador. Evitar o contacto. No caso de um contacto accidental, deverá enxaguar com água. Se o líquido entrar em contacto com os olhos, também deverá consultar um médico.** Líquido que escapa do acumulador pode levar a irritações da pele ou a queimaduras.
- ▶ **Não use um acumulador ou uma ferramenta danificada ou modificada.** Os acumuladores danificados ou modificados exibem um comportamento imprevisível podendo causar incêndio, explosão ou risco de lesão.
- ▶ **Não exponha o acumulador ou a ferramenta ao fogo ou temperatura excessiva.** Exposição ao fogo ou a uma temperatura acima de 130 °C pode causar explosão.
- ▶ **Siga todas as instruções de carregamento e não carregue o acumulador ou a ferramenta fora da faixa de temperatura especificada no manual de instruções.** Carregar indevidamente ou em temperaturas fora da faixa especificada pode danificar o acumulador e aumentar o risco de incêndio.

Serviço

- ▶ **Só permita que o seu aparelho seja reparado por pessoal especializado e qualificado e só com peças de reposição originais.** Desta forma é assegurado o funcionamento seguro do aparelho.
- ▶ **Nunca tente reparar acumuladores danificados.** A reparação de acumuladores deve ser realizada apenas pelo fabricante ou agentes de assistência autorizados.

Indicações de segurança para cortadores de galhos altos.

- ▶ **Mantenha todas as partes do corpo afastadas da corrente da serra. Não tente remover ou cortar material quando a corrente da serra estiver em movimento. Assegure-se de que o interruptor esteja desligado e que o acumulador tenha sido removido antes de remover qualquer material cortado que estiver entalado.** Um momento de descuido ao se usar o podador com haste pode causar graves lesões.
- ▶ **O aparelho só deve ser segurado pelas superfícies isoladas do punho (punho principal 15, do punho dianteiro 9 ou da área ampliada do punho 12), visto que a corrente da serra pode entrar em contacto com cabos eléctricos ocultos.** O contacto da corrente da serra com um cabo sob tensão também pode energizar partes metálicas do aparelho e levar a um choque eléctrico.
- ▶ **Segure o podador com haste com as duas mãos e mantenha seu corpo e braços numa posição na qual possa suportar as forças de um contragolpe.** Com medidas de precaução apropriadas, o operador pode controlar as forças de contragolpe. Nunca solte o podador com haste.
- ▶ **Conte com um contragolpe ao cortar um galho.** Quando o galho tiver sido cortado, ele pode se dobrar para baixo e emperrar a corrente de serra.
- ▶ **Sempre se deve transportar o podador com haste desligado, com as duas mãos e com a cobertura de protecção da corrente de serra montada.** O manuseio cuidadoso do podador com haste reduz a probabilidade de um contacto accidental com a corrente da serra em movimento.
- ▶ **Não trabalhe sobre uma árvore com o podador com haste.** Existe risco de ferimentos ao subir numa árvore ou ao trabalhar sobre uma árvore com o podador com haste.
- ▶ **Mantenha sempre uma posição firme e só utilize o acessório para podar se estiver sobre uma superfície firme, segura e plana.** Superfícies derrapantes ou bases instáveis, como por exemplo escadas, podem levar à perda do equilíbrio ou à perda do controlo sobre o acessório para podar.
- ▶ **Seguir as instruções para a lubrificação, a tensão da corrente e a substituição de acessórios.** Uma corrente incorretamente tensionada ou lubrificada pode romper ou aumentar o risco de um contragolpe.
- ▶ **Mantenha os punhos sempre secos, limpos e livres de óleo e gordura.** Punhos gordurosos, são escorregadios e levam à perda de controlo.
- ▶ **Só serrar madeira. O acessório para podar não deve ser utilizado para trabalhos, para os quais não é destinado.**

Exemplo: Não utilizar o acessório para podar para serrar plásticos, alvenaria ou materiais de construção, que não sejam de madeira. A utilização do acessório para podar para trabalhos não correspondam às disposições pode levar à situações perigosas.

▶ Causas e prevenção de contragolpes:

- Podem ocorrer contragolpes, se a ponta do carril de guia entrar em contacto com um objeto ou se a madeira se curvar e a eletrosserra for emperrada no corte.
 - Um contacto com a ponta do carril pode causar uma inesperada reação direcionada para trás, durante a qual o carril de guia é golpeado para cima e na direção da pessoa a operar a máquina.
 - Se a eletrosserra emperrar no canto superior da barra de guia, é possível que a barra possa ser golpeada no sentido de operação.
 - Cada uma destas reações pode levar à perda de controlo sobre o acessório para podar e possivelmente causar graves lesões. Como utilizador de um acessório para podar, deveria tomar diversas providências para assegurar um trabalho sem acidentes nem lesões.
- Um contragolpe é a consequência de uma utilização incorreta ou indevida do aparelho de jardim. Ele pode ser evitado por apropriadas medidas de cuidado, como descrito a seguir:
- ▶ **Conte com um contragolpe ao cortar um galho.** Quando o galho tiver sido cortado, ele pode se dobrar para baixo e emperrar a corrente de serra.
 - ▶ **Sempre use uma corrente de serra indicada pelo fabricante.** Correntes de serra incorretas podem levar à ruptura da corrente ou a um contragolpe.
 - ▶ Se a lâmina estiver danificada e tiver que ser substituída, entre em contacto com o seu centro de assistência da Bosch.
 - ▶ A corrente da serra nunca deve ser afiada pessoalmente. Substitua a corrente de serra pela corrente de serra de reposição (F 016 800 489).
 - ▶ Jamais se deve permitir que as crianças e pessoas com capacidades físicas, sensoriais ou mentais limitadas ou com falta de experiência e/ou falta de conhecimento e/ou não familiarizadas com estas instruções utilizem a ferramenta de jardinagem. É possível que diretivas nacionais limitem a idade do operador.
 - ▶ Tomar conta das crianças para assegurar que elas não brinquem com o aparelho de jardinagem.
 - ▶ Quando não estiver em uso, o podador com haste deve ser armazenado fora do alcance das crianças.
 - ▶ Antes de começar a trabalhar, controle a sua área de trabalho e elimine todas as possíveis fontes de perigo.
 - ▶ **Aguarde até o aparelho de jardinagem parar e remova o acumulador antes de depositá-lo.** A ferramenta de trabalho pode ficar enganchada ou causar contragolpe, resultando na perda de controlo sobre o aparelho de jardinagem.
 - ▶ O podador com haste deve ser desligado antes de qualquer mudança de posição de trabalho.

52 | Português

- ▶ Galhos cortados podem cair ou serem ricocheteados do chão e causar ferimentos. Galhos mais longos devem ser cortados aos pedaços. (veja figura N)
- ▶ Antes do galho estar totalmente cortado só deverá premir levemente. Poderá se ferir se o aparelho de jardim cair de repente e se perder o equilíbrio e o controlo sobre o acessório para podar.

Indicações sobre o manuseio ideal do acumulador

- ▶ **Assegure-se de que o aparelho de jardinagem esteja desligado antes de colocar o acumulador.** A introdução de um acumulador num aparelho de jardinagem ligado pode levar a acidentes.
- ▶ **Só devem ser utilizados acumuladores Bosch previstos para este aparelho de jardinagem.** A utilização de outros acumuladores pode levar a lesões e perigo de incêndio.
- ▶ **Não abrir o acumulador.** Há risco de um curto-circuito.
- ▶  **Proteger o acumulador contra calor, p. ex. também contra uma permanente radiação solar, fogo, água e humidade.** Há risco de explosão.
- ▶ **Em caso de danos e de utilização incorreta do acumulador, podem escapar vapores. Arejar bem o local de trabalho e consultar um médico se forem constatados quaisquer sintomas.** É possível que os vapores irrite as vias respiratórias.
- ▶ **Só utilizar o acumulador junto com o seu produto Bosch.** Só assim é que o seu acumulador estará protegido contra perigosa sobrecarga.
- ▶ **Os objetos afiados como, p. ex., pregos ou chaves de fendas, assim como o efeito de forças externas podem danificar a bateria.** Podem causar um curto-circuito interno e a bateria pode ficar queimada, deitar fumo, explodir ou sobreaquecer.
- ▶ **Não curto-circuitar o acumulador.** Há risco de explosão.
- ▶ Proteger o acumulador contra humidade e água.
- ▶ Sempre guardar o acumulador a uma temperatura de -20 °C a 50 °C. Por exemplo, não deixe o acumulador dentro do automóvel no verão.
- ▶ Limpar de vez em quando as aberturas de ventilação do acumulador com um pincel macio, limpo e seco.

Indicações de segurança para carregadores

Devem ser lidas todas as indicações de advertência e todas as instru-

ções. O desrespeito das advertências e instruções apresentadas abaixo pode causar choque elétrico, incêndio e/ou graves lesões.

Guarde bem estas instruções.

Só utilizar o carregador se puder avaliar exatamente todas as funções e se for capaz de executá-las sem limitações ou se tiver sido respetivamente instruído.

- ▶ Jamais se deve permitir que as crianças e pessoas com capacidades físicas, sensoriais ou mentais limitadas ou com falta de experiência e/ou falta de conhecimento e/ou não familiarizadas com estas instruções utilizem a ferramenta de jardinagem. É possível que diretivas nacionais limitem a idade do operador.
- ▶ **Supervisionar as crianças.** Isso garante que as crianças não brinquem com o aparelho.
- ▶ **Carregue apenas acumuladores de lítio Bosch a partir de uma capacidade de 1,5 Ah (a partir de 3 células de acumulador). A tensão do acumulador tem de coincidir com a tensão de carga para acumulador do carregador. Não carregue baterias não recarregáveis.** Caso contrário, existe perigo de incêndio e explosão.



Manter o carregador afastado de chuva ou humidade. A infiltração de água num carregador aumenta o risco de choque elétrico.

- ▶ **Carregar apenas acumuladores de lítio Bosch. A tensão do acumulador tem de coincidir com a tensão de carga para acumulador do carregador.** Caso contrário, existe perigo de incêndio e explosão.
- ▶ **Manter o carregador limpo.** Há risco de choque elétrico devido a sujidade.
- ▶ **Antes de cada utilização é necessário verificar o carregador, o cabo e a ficha. Não utilizar o carregador se forem verificados danos. Não abrir pessoalmente o carregador e só permita que seja reparado por pessoal qualificado e que só sejam utilizadas peças sobressalentes originais.** Carregadores, cabos e fichas danificados aumentam o risco de um choque elétrico.
- ▶ **Não operar o carregador sobre uma base facilmente inflamável (p. ex. papel, tecidos etc.) ou em ambiente**

combustível. Há perigo de incêndio devido ao aquecimento do carregador durante o carregamento.

- ▶ **Não cubra as ranhuras de ventilação do carregador.** Caso contrário, o carregador pode sobreaquecer e deixar de funcionar corretamente.
- ▶ Para aumentar a segurança elétrica, é recomendado o uso de um disjuntor de corrente residual com um máximo de corrente de ativação de 30 mA. Verifique sempre o seu disjuntor de corrente residual antes de usar o aparelho.

Manutenção

- ▶ **Retirar o acumulador antes de executar tarefas de ajuste ou de limpeza no aparelho de jardinagem ou se o aparelho de jardinagem permanecer sem vigilância durante um longo tempo.** Sempre use luvas de jardinagem ao manusear ou trabalhar na área da corrente da serra.
- ▶ Controlar o aparelho de jardinagem e, se necessário, substituir as peças gastas ou danificadas.
- ▶ Controlar se todas as porcas, cavilhas e parafusos estão firmes, para assegurar-se de que o aparelho de jardinagem trabalhe de forma impecável.
- ▶ Assegure-se de que as peças substituídas sejam da Bosch.
- ▶ Armazene o podador com haste num local seco e seguro, fora do alcance das crianças.

Símbolos

Os símbolos a seguir são importantes para a leitura e para a compreensão destas instruções de serviço. Os símbolos e os seus significados devem ser memorizados. A interpretação correta dos símbolos facilita a utilização segura e aprimorada da ferramenta elétrica.

Símbolo	Significado
	Direção da reação
	Direção do movimento
	Ligar
	Desligar
	Acessórios

Utilização conforme as disposições

Este aparelho destina-se a um uso doméstico, para a poda de árvores e arbustos, em maiores alturas, enquanto que o utilizador permanece sobre o solo. O aparelho não se destina à serra de material inorgânico nem deve ser usado sobre uma escada ou degraus. O aparelho não se destina a um uso comercial ou industrial.

Volume de fornecimento (ver a figura B)

Retirar o aparelho cuidadosamente da embalagem e verificar se as seguintes peças estão completas:

- Cabeça do aparador com haste
- Punho telescópico
- Acumulador**
- Carregador**
- Correia de transporte
- Proteção da corrente
- Instruções de serviço
- Chave de fenda para parafusos com sextavado interior
- Óleo aderente para correntes de serra

Entre em contacto com o seu revendedor se faltarem peças ou se houver peças danificadas.

**específico para cada país

Componentes ilustrados (veja figura A)

A numeração dos componentes apresentados refere-se à apresentação do aparelho na página de gráficos 356.

- 1 Corrente da serra
- 2 Lança
- 3 Fecho do tanque de óleo
- 4 Botões de ajuste para a cabeça giratória
- 5 Parafuso para esticar a corrente
- 6 Peça de conexão
- 7 Tubo telescópico
- 8 Ajuste de altura telescópico
- 9 Punho dianteiro
- 10 Laço da correia de transporte no punho dianteiro
- 11 Correia de transporte
- 12 Área ampliada do punho (isolada)
- 13 Laço da correia de transporte no punho traseiro
- 14 Botão de bloqueio
- 15 Punho traseiro (Superfícies isoladas do punho)
- 16 Interruptor de ligar-desligar
- 17 Acumulador
- 18 Tecla de destravamento do acumulador
- 19 Gancho para o laço da correia de transporte, punho dianteiro
- 20 Gancho para o laço da correia de transporte, punho traseiro
- 21 Entrada/saída do tanque de óleo
- 22 Cobertura
- 23 Roda da corrente
- 24 Nervura de guia da lança
- 25 Parafusos de fixação

Acessórios apresentados ou descritos não pertencem ao volume de fornecimento padrão. Todos os acessórios encontram-se no nosso programa de acessórios.

54 | Português

Dados técnicos

Podadores com haste sem fio	UniversalChain-Pole 18	
N.º do produto	3 600 HB3 1..	
Velocidade da corrente na marcha em vazio	m/s	4,0
Comprimento da lâmina	cm	20/ 8"
Máximo diâmetro de corte	cm	15
Tipo de corrente de serra	3/8" – 90PX033E	
Espessura do elo de acionamento	mm	1,1
Número de elos de acionamento	33	
Volume do tanque de óleo	ml	60
Lubrificação automática da corrente	●	
Ajuste de altura	m	2,1 – 2,6
Cabeça giratória, 9 posições	°	120
Peso conforme EPTA-Procedure 01:2014	kg	3,6
Número de série	Veja número de série (placa de características) no aparelho de jardinagem	
Temperatura ambiente admissível		
– ao carregar e durante o funcionamento*	°C	0... +45
– durante o armazenamento	°C	-20...+50
Acumulador	Li-Iões	
N.º do produto		
– 1,5 Ah	2 607 337 187	
– 2,0 Ah	2 607 337 211	
– 2,5 Ah	2 607 337 199	
Tensão nominal	V=	18
Capacidade		
– 2 607 337 187	Ah	1,5
– 2 607 337 211	Ah	2,0
– 2 607 337 199	Ah	2,5
Número de elementos do acumulador		
– 2 607 337 187	5	
– 2 607 337 211	5	
– 2 607 337 199	5	

Podadores com haste sem fio	UniversalChain-Pole 18	
Carregador	AL 1830 CV	
N.º do produto		
2 607 ...	EU UK AU	... 225 965 ... 225 967 ... 225 969
Corrente de carga	A	3,0
Tempo de carga (acumulador descarregado)		
– 1,5 Ah	min	33
– 2,0 Ah	min	45
– 2,5 Ah	min	60
Peso conforme EPTA-Procedure 01:2014	kg	0,40
Classe de proteção	□ / II	
Carregador	AL 1815 CV	
N.º do produto		
2 607 ...	EU UK AU	... 226 077 ... 226 079 ... 226 081
Corrente de carga	A	1,5
Tempo de carga (acumulador descarregado)		
– 1,5 Ah	min	63
– 2,0 Ah	min	84
– 2,5 Ah	min	105
Peso conforme EPTA-Procedure 01:2014	kg	0,38
Classe de proteção	□ / II	

Informação sobre ruídos/vibrações

Os valores de emissão de ruído determinados de acordo com EN 60335-1.

O nível de ruído avaliado como A do aparelho é tipicamente: Nível de pressão acústica 78 dB(A); Nível de potência acústica 92 dB(A). Incerteza K = 4 dB.

Totais valores de vibrações a_h (soma dos vetores de três direções) e incerteza K averiguada conforme EN 60335-1: $a_h = 1,0 \text{ m/s}^2$, $K = 1,5 \text{ m/s}^2$.

O nível de vibrações indicado nestas instruções foi medido de acordo com um processo de medição normalizado pela norma EN 60335 e pode ser utilizado para a comparação de ferramentas elétricas. Ele também é apropriado para uma avaliação provisória da carga de vibrações.

O nível de vibrações indicado representa as aplicações principais da ferramenta elétrica. Se, contudo, a ferramenta elétrica for utilizada para outras aplicações, com acessórios diferentes, com outras ferramentas de trabalho ou com manutenção insuficiente, é possível que o nível de vibrações seja diferente. Isto pode aumentar sensivelmente a carga de vibrações para o período completo de trabalho.

Para uma estimativa exata da carga de vibrações, também deveriam ser considerados os períodos nos quais o aparelho está desligado ou funciona, mas não está sendo utilizado. Isto pode reduzir a carga de vibrações durante o completo período de trabalho.

Além disso também deverão ser estipuladas medidas de segurança para proteger o operador contra o efeito de vibrações, como por exemplo: Manutenção de ferramentas elétricas e de ferramentas de trabalho, manter as mãos quentes e organização dos processos de trabalho.

Montagem de funcionamento

Meta de ação	Figura	Página
Componentes ilustrados	A	356
Volume de fornecimento	B	357
Montar o dispositivo	C	357
Colocar o acumulador	D	357
Fixar a correia de transporte	E	358
Ajuste de altura telescópico	F	358
Remover a proteção da corrente da serra	G	359
Ajuste da cabeça giratória	H	360
Lubrificação da correia da serra	I	360
Esticar a corrente de serra	J	361
Substituir a corrente da serra	K + L	361 – 362
Ligar e desligar	M	362
Indicações de trabalho	N	363
Retirar o acumulador	O	363
Manutenção e armazenamento do aparelho	P	364
Selecionar acessórios		365

Colocação em funcionamento

Para sua segurança

- ▶ **Retire o acumulador antes de realizar qualquer trabalho no aparelho (por ex., manutenção, troca de ferramenta, etc.), bem como durante o transporte e o armazenamento.** Existe um risco de lesão se o interruptor de ligar/desligar for operado, acidentalmente, junto com o botão de bloqueio.
- ▶ **Apenas acionar o interruptor se o acumulador estiver completamente inserido.**

Introduzir/retirar o acumulador (vide figuras D + K)

Nota: Se não forem utilizados acumuladores apropriados, podem ocorrer mau funcionamento ou danos no aparelho.

Colocar o acumulador carregado **17** no punho telescópico. Verifique se o acumulador está totalmente inserido.

Para remover o acumulador **17** do aparelho, pressione o botão de destravamento do acumulador **18** e puxe o acumulador para frente, na direção da corrente da serra.

Carregar o acumulador

- ▶ **Não utilizar outro carregador.** O carregador fornecido está adaptado ao acumulador de íons de lítio montado no seu aparelho de jardim.
- ▶ **Observar a tensão de rede!** A tensão da fonte de corrente deve coincidir com a chapa de identificação do carregador. Carregadores marcados para 230 V também podem ser operados com 220 V.

O acumulador está equipado com uma monitorização de temperatura que só permite uma carga na faixa de temperatura entre 0 °C e 45 °C. Desta forma é alcançada uma alta vida útil do acumulador.

Nota: O acumulador é fornecido parcialmente carregado. Para assegurar a completa potência do acumulador, o acumulador deverá ser carregado completamente no carregador antes da primeira utilização.

O acumulador de íons de lítio pode ser carregado a qualquer altura, sem que a sua vida útil seja reduzida. Uma interrupção do processo de carga não danifica o acumulador.

O acumulador de íons de lítio é protegido contra descarga total por meio de "Electronic Cell Protection (ECP)". Quando o acumulador está completamente descarregado, o aparelho de jardinagem é desligado por um disjuntor de proteção: O aparelho de jardinagem não trabalha mais.

ATENÇÃO Não continuar a premir o interruptor de ligar-desligar após o desligamento automático do aparelho de jardim. O acumulador pode ser danificado.

Observe a indicação relativa à eliminação dos acumuladores.

Processo de carga

O processo de carga começa assim que introduzir a ficha de rede do carregador na tomada e que colocar o acumulador no compartimento de carga.

Com o processo de carga inteligente, o estado de carga do acumulador é reconhecido automaticamente e o acumulador é carregado de acordo com a temperatura e com a tensão do acumulador, com a corrente de carga ideal.

Desta forma o acumulador é poupado e permanece completamente carregado, mesmo durante a arrecadação no carregador.

Significado dos elementos de indicação (AL 1830 CV)

Luz intermitente (rápida) no indicador verde de carga do acumulador



O processo de carregamento rápido é indicado pelo **piscar rápido** do indicador **verde** de carga do acumulador.

56 | Português

Nota: O processo de carga rápida só pode ser realizado se a temperatura do acumulador estiver dentro da faixa de temperatura de carga admissível, veja trecho “Dados técnicos”.

Luz intermitente (lenta) no indicador verde de carga do acumulador

 Com um nível de carga do acumulador de **80 %**, o indicador **verde** de carga do acumulador **pisca lentamente**.

O acumulador pode ser retirado para uso imediato.

Luz permanente verde de indicação da carga do acumulador

 A **iluminação permanente verde** da indicação de carga do acumulador indica, que o acumulador está completamente carregado.

Quando o acumulador não está introduzido, a **Luz permanente** da indicação de carga do acumulador sinaliza que a ficha de rede está introduzida na tomada e que o carregador está pronto para funcionar.

Luz permanente vermelha de indicação da carga do acumulador

 A **luz permanente vermelha** da indicação de carga do acumulador sinaliza, que a temperatura do acumulador não está introduzido, a **Luz permanente** da indicação de carga do acumulador sinaliza que a temperatura de carga admissível, veja capítulo “Dados técnicos”. Assim que a faixa de temperatura admissível for alcançada, o carregador comutar-se-á automaticamente para o carregamento rápido.

Luz intermitente vermelha de indicação da carga do acumulador

 A **luz intermitente vermelha** da indicação de carga do acumulador sinaliza uma outra avaria do processo de carga, veja capítulo “Avaria – Causas e ações corretivas”.

Significado dos elementos de indicação (AL 1815 CV)

Luz intermitente de indicação da carga do acumulador

 **Charge** O processo de carga é sinalizado pelo **Piscar** da indicação de carga do acumulador.

Luz permanente de indicação da carga do acumulador

 A **Luz permanente** da indicação de carga do acumulador sinaliza que o acumulador está completamente carregado **ou** que a temperatura do acumulador está além da faixa de temperatura de carga admissível e, portanto, não pode ser carregado. O acumulador será carregado logo que a faixa de temperatura admissível for alcançada.

Quando o acumulador não está introduzido, a **Luz permanente** da indicação de carga do acumulador sinaliza que a ficha de rede está introduzida na tomada e que o carregador está pronto para funcionar.

Avaria – Causas e ações corretivas

Causa	Solução
A indicação de carga do acumulador está permanentemente ligada	
Indicação vermelha da carga do acumulador pisca	
Nenhum processo de carga possível	
Acumulador não inserido (corretamente)	Acumulador corretamente inserido no carregador
Contactos do acumulador sujos	Limpar os contactos do acumulador, p. ex. colocando e retirando repetidamente o acumulador, se necessário substituir o acumulador
Acumulador com defeito	Substituir o acumulador
As indicações de carga do acumulador ou não se iluminam	
A ficha de rede do carregador não está (corretamente) introduzida	Introduzir a ficha de rede (totalmente) na tomada
Tomada, cabo de rede ou carregador com defeito	Controlar a tensão de rede, se necessário, permitir que o carregador seja controlado por uma oficina de serviços autorizada para ferramentas elétricas Bosch

Indicações para carregar

Se os ciclos de carregamento forem contínuos ou várias vezes consecutivos, o carregador pode se aquecer. No entanto, este não é um defeito técnico do carregador.

Um período de funcionamento reduzido após o carregamento, indica que o acumulador está gasto e que deve ser substituído.

Montagem

► **Retire o acumulador antes de realizar qualquer trabalho no aparelho (por ex., manutenção, troca de ferramenta, etc.), bem como durante o transporte e o armazenamento.** Existe um risco de lesão se o interruptor de ligar/desligar for operado, acidentalmente, junto com o botão de bloqueio.

Montar o dispositivo (vide figuras C + E)

Conecte a cabeça do podador com haste e o punho telescópico, de forma a estarem alinhados e fixe-os girando a peça de conexão **6**. Verifique se ambas as peças estão devidamente montadas e travadas.

Fixar a correia de transporte **11** nos laços da correia de transporte **10/13** dos punhos. Por favor, observe que a correia de transporte possui dois ganchos de diferentes tamanhos. Certifique-se de que o gancho maior **20** seja fixado no laço da correia de transporte do punho traseiro **13** e que o gancho menor seja fixado **19** no laço da correia de transporte do punho dianteiro **10**.

Remova a proteção da corrente da serra.

Ajuste de altura telescópico (veja figura F)

Solte o ajuste de altura telescópico **8** girando-o e coloque o tubo telescópico **7** no comprimento desejado e reaperte o ajuste de altura telescópico **8**.

Dependendo da aplicação, o tubo telescópico **7** deve ser ajustado num comprimento de 2,1 m a 2,60 m.

Ajuste da cabeça giratória (veja figura H)

Pressione os dois botões de ajuste simultaneamente **4**, coloque a cabeça giratória na posição desejada movimentando a cabeça do podador de haste para cima ou para baixo, soltar os botões de ajuste **4** e certifique-se de que a cabeça do podador com haste esteja devidamente travada.

A cabeça giratória pode ser travada em 9 posições diferentes.

Esticar a corrente de serra (veja figura J)

A tensão da corrente deve ser controlada antes de iniciar o trabalho, e após os primeiros cortes e em intervalos regulares de 10 minutos ao serrar. Especialmente no caso de correntes de serra novas, deverá contar com uma maior dilatação.

A corrente da serra deve sempre ser tensionada quando estiver fria. O tensionamento de uma corrente da serra quente pode levar ao tensionamento excessivo da corrente.

- A corrente da serra **1** está esticada de forma correta, assim que no meio seja possível levantar aprox. 2 – 3 mm. Isto deveria ser feito com uma mão, puxando a corrente da serra para cima, contra o peso da própria eletrosserra.
- Para o ajuste da tensão da corrente, se deve girar o parafuso de tensão da corrente da serra, **5** com a chave para parafusos de sextavado interior, no sentido dos ponteiros do relógio (aumenta a tensão da corrente) ou no sentido anti-horário (diminui a tensão da corrente).

Lubrificação da corrente da serra (veja figura I)

Nota: O podador com haste não é fornecido cheio de óleo para corrente da serra. É importante preenchê-lo com óleo antes de usar. O uso do podador com haste sem óleo para corrente da serra ou um nível de óleo abaixo da marca mínima danificará o podador com haste.

A vida útil e a potência de corte da corrente da serra depende da lubrificação otimizada. Por este motivo a corrente da serra é lubrificada automaticamente com óleo contra aderência da corrente de serra durante a operação com o bocal de óleo **21**.

Proceda da seguinte maneira para encher o tanque de óleo:

- Coloque o podador com haste, com a tampa do tanque de óleo **3** para cima, sobre uma base adequada.
- Limpar a área do fecho do tanque de óleo **3** com um pano e desatarraxar o fecho.
- Encha o tanque de óleo com óleo para corrente da serra Bosch biodegradável. O uso de óleo não aprovado pode afetar o desempenho do sistema de óleo.
- O óleo se torna viscoso a baixas temperaturas, sendo que o caudal de óleo é reduzido.
- Tenha cuidado para que não entre nenhuma sujidade no tanque de óleo.

- Reatarraxe a tampa do tanque de óleo. Remova qualquer óleo derramado no aparelho com um pano.
- Certifique-se de que a tampa do tanque de óleo não esteja apertada demais.
- Deixe o podador de haste funcionar por 30 segundos para bombear o óleo no sistema.

Nota: Existem pequenos dutos de ar no tanque de óleo para ventilar o tanque de óleo. Para evitar fugas, coloque o podador de haste sempre na posição horizontal com a tampa do tanque de óleo para cima quando não estiver em uso **3**.

Substituir a corrente da serra (vide figuras K + L)

- ▶ **Sempre use luvas de proteção ao trabalhar com a corrente da serra.**
- ▶ **Utilize apenas correntes de serra aprovadas pela Bosch para espadas com uma ranhura de 1,1 mm.**

Solte os dois parafusos da cobertura **22** e remova a cobertura.

Levante a corrente da serra **1** e a espada **2** da roda dentada **23**.

Remova a corrente da serra embotada **1** da espada **2** e descarte-a conforme especificado.

Insira a nova corrente de serra na ranhura circunferencial da espada. Preste atenção ao sentido de rotação correto. Compare a corrente da serra com o símbolo direcional na espada.

Coloque a nova corrente na roda dentada **23** e a espada **2** sobre a nervura de guia **24**. Certifique-se de que todas as peças estejam corretamente posicionadas. Monte as coberturas **22** e reaperte os dois parafusos **25**.

Verifique a tensão da corrente da serra antes do uso. Se necessário, se deve tensionar a corrente da serra com o parafuso de tensão da corrente da serra **5**.

Serviço

Ligar e desligar (veja figura M)

Para **ligar** o aparelho é necessário premir, primeiramente o botão de travamento **14** e, em seguida, o interruptor de ligar-desligar **16**. Pressione e mantenha pressionado o interruptor de ligar-desligar durante a operação. Quando o aparelho está ligado, se pode soltar o botão de travamento.

Para **desligar** a ferramenta elétrica, solte o botão de ligar-desligar **16**.

Para poupar energia só deverá ligar a ferramenta elétrica quando ela for utilizada.

O acumulador de íons de lítio está protegido contra descargas profundas por meio da “Electronic Cell Protection (ECP)”. Quando o acumulador está descarregado, a ferramenta elétrica é desligada por um circuito de proteção: O aparelho já não funciona mais.

- ▶ **Não continuar a premir o interruptor de ligar-desligar após o desligamento automático da ferramenta elétrica.** O acumulador pode ser danificado.

58 | Português

Indicações de trabalho (veja figura N)

Antes de serrar

Os seguintes controlos devem ser realizados antes da colocação em funcionamento e em intervalos regulares ao serrar:

- O podador com haste está em condições para um funcionamento seguro?
- O tanque de óleo está cheio? Verifique o indicador do nível de óleo antes do trabalho e regularmente durante o trabalho. Quando o nível de óleo atinge a borda inferior do indicador do nível, reabasteça com óleo. O enchimento de óleo é suficiente para aprox. 15 minutos, dependendo das pausas e da intensidade do trabalho.
- A corrente da serra está devidamente esticada e afiada?

Comportamento geral

A corrente da serra deve girar a toda velocidade antes de entrar em contacto com a madeira. Aproveite a proteção de guia para ajudá-lo em cortes inferiores.

O corte da borda superior para baixo é apropriado para ramos com até 5 cm de diâmetro. Para evitar danos à árvore, os ramos mais grossos devem ser cortados com três cortes de serra. A proteção de guia é projetada para apoiar o corte inferior de galhos.

Para serrar, não deve aplicada força na corrente da serra, mas permitir que ela trabalhe.

Os melhores resultados de serrar são alcançados quando a velocidade da corrente não é reduzida devido a sobrecarga.

Busca de erros

Sintomas	Possível causa	Solução
Corrente da serra seca	Não há óleo no tanque	Encher com óleo
	O canal de saída de óleo está obstruído	Limpar o canal de saída de óleo
Corrente da serra/carril de guia quente	Não há óleo no tanque	Encher com óleo
	A ventilação do fecho do tanque de óleo 3 está obstruída	Limpar o fecho do tanque de óleo 3
	O canal de saída de óleo está obstruído	Limpar o canal de saída de óleo
	Tensão da corrente alta demais	Ajustar a tensão da corrente
	Corrente de serra embotada	Substituir a corrente da serra
	A proteção contra sobrecarga disparou	Ligue novamente o aparelho.
O acessório para podar arranca, vibra ou não corta direito	O monitor de temperatura do acumulador disparou	Deixe o acumulador arrefecer e ligar de novo
	Tensão da corrente baixa demais	Ajustar a tensão da corrente
	Corrente de serra embotada	Substituir a corrente da serra
	Corrente da serra gasta	Substituir a corrente da serra
	Os dentes da serra mostram para a direção errada	Montar a corrente da serra de forma correta
Muito poucos cortes por carga do acumulador	Premido demais	Reduzir a força
	O monitor de temperatura do acumulador disparou	Deixe o acumulador arrefecer e ligar de novo

Sintomas	Possível causa	Solução
O cortador de galhos para repentinamente ao serrar	Corrente demasiadamente "esticada"	Corrigir a tensão da corrente
	Ao serrar foi demasiadamente apertado	Exercer menos força ao serrar
	Nova corrente	Exercer menos força ao serrar
	Madeira dura	Exercer menos força ao serrar
	A madeira está molhada	Deixar a madeira secar
	Os dentes da corrente mostram para a direção errada	Montar novamente a corrente, com os dentes na direção correta
	A ferramenta está quente demais	Deixar o aparelho de jardim arrefecer e ligue-o novamente
	Mau contacto externo ou interno	Entre em contacto com o Bosch Service Center
	Interruptor de ligar-desligar 16 com defeito	Entre em contacto com o Bosch Service Center
	Indicação vermelha da carga do acumulador pisca	O acumulador não foi (corretamente) colocado
	Contactos do acumulador sujos	Limpar os contactos do acumulador, p. ex. colocando e retirando repetidamente o acumulador, se necessário substituir o acumulador
	A indicação de carga do acumulador não se ilumina	A ficha de rede do carregador não está (corretamente) introduzida
O acumulador não é carregado	Tomada, cabo de rede ou carregador com defeito	Controlar a tensão de rede, se necessário, permitir que o carregador seja controlado por uma oficina de serviço autorizada para ferramentas elétricas Bosch
	O acumulador e o carregador estão com defeito	Substituir o acumulador e o carregador
	Acumulador com defeito	Substituir o acumulador
	Carregador defeituoso	Substituir o carregador

Manutenção, armazenamento e transporte (veja figura P)

- ▶ **Retire o acumulador antes de realizar qualquer trabalho no aparelho (por ex., manutenção, troca de ferramenta, etc.), bem como durante o transporte e o armazenamento.** Existe um risco de lesão se o interruptor de ligar/desligar for operado, acidentalmente, junto com o botão de bloqueio.

Limpe o aparelho com um pano antes do armazenamento.

Retire o óleo do tanque de óleo antes do armazenamento.

Monte sempre a cobertura da espada ao transportar ou armazenar o podador com haste.

Nota: Não permita que o podador com haste fique pendurado num galho da árvore durante interrupções de trabalho.

Para o armazenamento e transporte, retire o acumulador do podador com haste e instale a proteção da corrente.

Serviço pós-venda e consultoria de aplicação

www.bosch-garden.com

Para todas as questões e encomendas de peças sobressalentes é imprescindível indicar o número de produto de 10 dígitos como consta na placa de características da ferramenta elétrica.

Portugal

Robert Bosch LDA
Avenida Infante D. Henrique
Lotes 2E – 3E
1800 Lisboa

Para efetuar o seu pedido online de peças entre na página www.ferramentasbosch.com.

Tel.: 21 8500000

Fax: 21 8511096

60 | Italiano

Brasil

Robert Bosch Ltda. – Divisão de Ferramentas Elétricas
Caixa postal 1195 – CEP: 13065-900
Campinas – SP
Tel.: 0800 7045 446
www.bosch.com.br/contato

Transporte

Os acumuladores de íões de lítio, contidos, estão sujeitos ao direito de materiais perigosos. Os acumuladores podem ser transportados na rua pelo utilizador, sem mais obrigações. Na expedição por terceiros (por ex.: transporte aéreo ou expedição), devem ser observadas as especiais exigências quanto à embalagem e à designação. Neste caso é necessário consultar um especialista de materiais perigosos ao preparar a peça a ser trabalhada.

Só enviar acumuladores se a carcaça não estiver danificada. Colar contactos abertos e embalar o acumulador de modo que não possa se movimentar dentro da embalagem. Por favor observe também eventuais diretivas nacionais suplementares.

Eliminação

As ferramentas elétricas, os acessórios e as embalagens devem ser enviados a uma reciclagem ecológica de matéria-prima.



Não deitar ferramentas elétricas e acumuladores/pilhas no lixo doméstico!

Apenas países da União Europeia:

Conforme as Diretivas Europeias 2012/19/UE relativa aos resíduos de ferramentas elétricas europeias 2006/66/CE é necessário recolher separadamente os acumuladores/as pilhas defeituosos ou gastos e conduzi-los a uma reciclagem ecológica.

Acumuladores/pilhas:**Íões de lítio:**

Observar as indicações no capítulo "Transporte", página 60.

Sob reserva de alterações.

Italiano**Norme di sicurezza****Descrizione dei simboli**

Allarme generale di pericolo.



Leggere le istruzioni d'uso.



Non utilizzare l'apparecchio per il giardinaggio quando piove e neppure esporlo alla pioggia.



Attenzione a non mettere in pericolo l'incolumità di persone che si trovano nelle vicinanze attraverso corpi lanciati o fatti volare per aria.



Avvertenza: Tenere una distanza di sicurezza dall'apparecchio per il giardinaggio se lo stesso sta lavorando.



Portare sempre guanti ed occhiali di protezione. Si consiglia un ulteriore equipaggiamento di protezione come scarpe di sicurezza antisdrucciolevoli ed un casco protettivo. Tramite indumenti di protezione adatti si riduce il rischio di lesioni dovuto a rami che cadono e a contatto accidentale con la catena della sega.

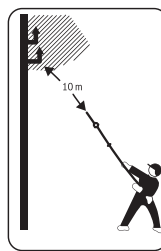

Non toccare mai cavi elettrici o cavi telefonici. Tali cavi conducono una tensione elevata. Esiste il forte pericolo di una scossa elettrica. Tenersi ad una distanza minima di 10 m.

Avvertenza: Le persone che si trovano nelle vicinanze devono rimanere a distanza di sicurezza dall'apparecchio per il giardinaggio se lo stesso è in funzione.

Avvertenze generali di pericolo per elettrotensili

AVVERTENZA Leggere tutte le avvertenze di pericolo, le istruzioni operative, le figure e le specifiche accluse al presente elettrotensile. Il mancato rispetto di tutte le istruzioni sottoelencate potrà comportare il pericolo di scosse elettriche, incendi e/o gravi lesioni.

Conservare tutte le avvertenze di pericolo e le istruzioni operative per ogni esigenza futura.

Il termine «elettrotensile» utilizzato nelle avvertenze di pericolo si riferisce ad utensili elettrici alimentati dalla rete (con cavo) e ad utensili elettrici alimentati a batteria (senza cavo).

Sicurezza della postazione di lavoro

- ▶ **Tenere la postazione di lavoro sempre pulita e ben illuminata.** Il disordine oppure zone della postazione di lavoro non illuminate possono essere causa di incidenti.
- ▶ **Evitare d'impiegare l'elettrotensile in ambienti soggetti al rischio di esplosioni nei quali si abbia presenza di liquidi, gas o polveri infiammabili.** Gli elettrotensili

producono scintille che possono far infiammare la polvere o i gas.

- ▶ **Tenere lontani i bambini ed altre persone durante l'impiego dell'elettrotensile.** Eventuali distrazioni potranno comportare la perdita del controllo sull'elettrotensile.

Sicurezza elettrica

- ▶ **La spina di allacciamento alla rete dell'elettrotensile deve essere adatta alla presa. Evitare assolutamente di apportare modifiche alla spina. Non impiegare spine adattatrici assieme ad elettrotensili dotati di collegamento a terra.** Le spine non modificate e le prese adatte allo scopo riducono il rischio di scosse elettriche.
- ▶ **Evitare il contatto fisico con superfici collegate a terra, come tubi, riscaldamenti, cucine elettriche e frigoriferi.** Sussiste un maggior rischio di scosse elettriche nel momento in cui il corpo è messo a massa.
- ▶ **Custodire l'elettrotensile al riparo dalla pioggia o dall'umidità.** La penetrazione dell'acqua in un elettrotensile aumenta il rischio di una scossa elettrica.
- ▶ **Non usare il cavo per scopi diversi da quelli previsti ed, in particolare, non usarlo per trasportare o per appendere l'elettrotensile oppure per estrarre la spina dalla presa di corrente. Non avvicinare il cavo a fonti di calore, olio, spigoli taglienti e neppure a parti della macchina che siano in movimento.** I cavi danneggiati o aggrovigliati aumentano il rischio d'insorgenza di scosse elettriche.
- ▶ **Qualora si voglia usare l'elettrotensile all'aperto, impiegare solo ed esclusivamente cavi di prolunga che siano adatti per l'impiego all'esterno.** L'uso di un cavo di prolunga omologato per l'impiego all'esterno riduce il rischio d'insorgenza di scosse elettriche.
- ▶ **Qualora non fosse possibile evitare di utilizzare l'elettrotensile in ambiente umido, utilizzare un interruttore di sicurezza.** L'uso di un interruttore di sicurezza riduce il rischio di una scossa elettrica.

Sicurezza delle persone

- ▶ **È importante concentrarsi su ciò che si sta facendo e maneggiare con giudizio l'elettrotensile durante le operazioni di lavoro. Non utilizzare mai l'elettrotensile in caso di stanchezza oppure quando ci si trovi sotto l'effetto di droghe, bevande alcoliche e medicinali.** Un attimo di distrazione durante l'uso dell'elettrotensile può essere causa di gravi incidenti.
- ▶ **Indossare sempre equipaggiamento protettivo individuale nonché occhiali protettivi.** Indossando abbigliamento di protezione personale come la maschera per polveri, scarpe di sicurezza che non scivolino, elmetto di protezione oppure protezione acustica a seconda del tipo e dell'applicazione dell'elettrotensile, si riduce il rischio di incidenti.
- ▶ **Evitare l'accensione involontaria dell'elettrotensile. Prima di collegarlo alla rete di alimentazione elettrica e/o alla batteria ricaricabile, prima di prenderlo oppure prima di iniziare a trasportarlo, assicurarsi che l'elettrotensile sia spento.** Tenendo il dito sopra l'interruttore

mentre si trasporta l'elettrotensile oppure collegandolo all'alimentazione di corrente con l'interruttore inserito, si vengono a creare situazioni pericolose in cui possono verificarsi seri incidenti.

- ▶ **Prima di accendere l'elettrotensile togliere gli attrezzi di regolazione o la chiave inglese.** Un accessorio oppure una chiave che si trovi in una parte rotante della macchina può provocare seri incidenti.
- ▶ **Evitare una posizione anomala del corpo. Avere cura di mettersi in posizione sicura e di mantenere l'equilibrio in ogni situazione.** In questo modo è possibile controllare meglio l'elettrotensile in caso di situazioni inaspettate.
- ▶ **Indossare vestiti adeguati. Non indossare vestiti larghi, né portare bracciali e catenine. Tenere capelli e vestiti lontani da parti in movimento.** Vestiti larghi, gioielli o capelli lunghi potranno impigliarsi in parti in movimento.
- ▶ **In caso fosse previsto il montaggio di dispositivi di aspirazione della polvere e di raccolta, assicurarsi che gli stessi siano collegati e che vengano utilizzati correttamente.** L'utilizzo di un'aspirazione polvere può ridurre lo svilupparsi di situazioni pericolose dovute alla polvere.
- ▶ **Una volta presa confidenza con gli utensili, evitare di trascurare le norme di sicurezza.** Una mancanza di attenzione può causare gravi lesioni in una frazione di secondo.

Trattamento accurato ed uso corretto degli elettrotensili

- ▶ **Non sottoporre la macchina a sovraccarico. Per il proprio lavoro, utilizzare esclusivamente l'elettrotensile esplicitamente previsto per il caso.** Con un elettrotensile adatto si lavora in modo migliore e più sicuro nell'ambito della sua potenza di prestazione.
- ▶ **Non utilizzare mai elettrotensili con interruttori difettosi.** Un elettrotensile con l'interruttore rotto è pericoloso e deve essere aggiustato.
- ▶ **Prima di procedere ad operazioni di regolazione sulla macchina, prima di sostituire parti accessorie oppure prima di posare la macchina al termine di un lavoro, estrarre sempre la spina dalla presa della corrente e/o estrarre la batteria ricaricabile, se rimovibile.** Tale precauzione eviterà che l'elettrotensile possa essere messo in funzione involontariamente.
- ▶ **Quando gli elettrotensili non vengono utilizzati, conservarli al di fuori del raggio di accesso di bambini. Non fare usare l'elettrotensile a persone che non siano abituate ad usarlo o che non abbiano letto le presenti istruzioni.** Gli elettrotensili sono macchine pericolose quando vengono utilizzati da persone non dotate di sufficiente esperienza.
- ▶ **Eseguire la manutenzione degli elettrotensili e degli accessori. Accertarsi che le parti mobili della macchina funzionino perfettamente, che non s'incepino e che non ci siano pezzi rotti o danneggiati al punto da limitare la funzione dell'elettrotensile stesso. Prima di iniziare l'impiego, far riparare le parti danneggiate.** Numerosi incidenti vengono causati da elettrotensili la cui manutenzione è stata effettuata poco accuratamente.

62 | Italiano

► **Mantenere gli utensili da taglio sempre affilati e puliti.**

Gli utensili da taglio curati con particolare attenzione e con taglianti affilati s'incepiscono meno frequentemente e sono più facili da condurre.

► **Utilizzare l'elettro utensile, gli accessori opzionali, gli utensili per applicazioni specifiche ecc., sempre attenendosi alle presenti istruzioni. Così facendo, tenere sempre presente le condizioni di lavoro e le operazioni da eseguire.** L'impiego di elettro utensili per usi diversi da quelli consentiti potrà dar luogo a situazioni di pericolo.► **Mantenere impugnature e superfici di presa asciutte, pulite e prive di olio e grasso.** Impugnature e superfici di presa scivolose non consentono di manipolare e controllare l'utensile in caso di situazioni inaspettate.**Trattamento ed utilizzo appropriato di utensili dotati di batterie ricaricabili**► **Caricare la batteria ricaricabile solo ed esclusivamente nei dispositivi di carica consigliati dal produttore.** Per un dispositivo di carica previsto per un determinato tipo di batteria sussiste pericolo di incendio se viene utilizzato con un tipo diverso di batteria ricaricabile.► **Avere cura d'impiegare negli elettro utensili solo ed esclusivamente batterie ricaricabili esplicitamente previste.** L'uso di batterie ricaricabili di tipo diverso potrà dare origine a lesioni e comportare il rischio d'incendi.► **Non avvicinare batterie non utilizzate a fermagli, monete, chiavi, chiodi, viti e neppure ad altri piccoli oggetti metallici che potrebbero provocare un cortocircuito dei contatti.** Un eventuale corto circuito tra i contatti dell'accumulatore potrà dare origine a bruciature o ad incendi.► **In caso d'impiego errato si provoca il pericolo di fuoriuscita di liquido dalla batteria ricaricabile. Evitarne assolutamente il contatto. In caso di contatto accidentale, sciacquare accuratamente con acqua. Rivolgersi immediatamente al medico, qualora il liquido dovesse entrare in contatto con gli occhi.** Il liquido fuoriuscito dalla batteria ricaricabile potrà causare irritazioni cutanee o ustioni.► **Non utilizzare una batteria ricaricabile, né un elettro utensile, qualora siano danneggiati o siano stati modificati.** Batterie danneggiate o modificate possono comportare problemi non prevedibili, causando incendi, esplosioni e possibili lesioni.► **Non esporre una batteria ricaricabile o un elettro utensile al fuoco o a temperature eccessive.** L'esposizione al fuoco o a temperature superiori a 130 °C può causare esplosioni.► **Rispettare tutte le istruzioni di carica e non caricare la batteria ricaricabile o l'elettro utensile fuori dal campo di temperatura indicato nelle istruzioni stesse.** Una carica non corretta, o fuori dal campo di temperatura indicato, può comportare danni alla batteria ed aumentare il pericolo di incendio.**Assistenza**► **Fare riparare l'elettro utensile solo ed esclusivamente da personale specializzato e solo impiegando pezzi di ricambio originali.** In tale maniera potrà essere salvaguardata la sicurezza dell'elettro utensile.► **Non sottoporre in alcun caso a manutenzione batterie ricaricabili danneggiate.** La manutenzione di batterie ricaricabili andrà effettuata esclusivamente dal produttore o da fornitori di servizi appositamente autorizzati.**Indicazioni di sicurezza per accessorio potatore**► **Tenere ogni parte del corpo lontana dalla catena della sega. Quando la catena della sega è in funzione non tentare di rimuovere materiale tagliato e non cercare neanche di tenere fermo con le mani il materiale da tagliare. Prima di rimuovere materiale tagliato rimasto impigliato accertarsi che l'interruttore sia spento e la batteria ricaricabile sia stata rimossa.** Un attimo di distrazione durante l'uso del tagliarami a pertica può causare lesioni gravi.► **Tenere l'apparecchio esclusivamente sulle superfici isolate delle impugnature (impugnatura principale 15, impugnatura anteriore 9 o settore ampliato dell'impugnatura 12), in quanto la catena della sega potrebbe venire a contatto con cavi elettrici nascosti.** Il contatto della catena della sega con un cavo sotto tensione può mettere sotto tensione anche parti metalliche dell'apparecchio, causando una scossa elettrica.► **Tenere il tagliarami a pertica ben saldo con entrambe le mani e portare il corpo e le braccia in una posizione che permetta di resistere bene alle forze di contraccolpo.** Adottando misure adeguate, l'operatore è in grado di controllare le forze di contraccolpo. Non lasciar cadere mai il tagliarami a pertica.► **Tagliando un ramo tenere conto del contraccolpo.** Quando un ramo viene tagliato è possibile che lo stesso si pieghi verso il basso e blocchi la catena della sega.► **Portare il tagliarami a pertica spento, tenendolo sempre con entrambe le mani e con copertura di protezione per la catena della sega montata.** Maneggiando con cautela il tagliarami a pertica si riduce la probabilità di un contatto accidentale con la catena della sega in funzione.► **Non lavorare mai con un tagliarami a pertica su un albero.** Utilizzando un tagliarami a pertica arrampicandosi o su un albero esiste il serio pericolo di incidenti.► **Assicurarsi sempre una posizione operativa sicura ed utilizzare il accessorio potatore esclusivamente su una base che sia ben solida, sicura e piana.** Una base scivolosa oppure una superficie d'appoggio instabile, come in caso di utilizzo di una scala, possono provocare una perdita dell'equilibrio oppure del controllo sul accessorio potatore.► **Attenersi alle istruzioni relative alla lubrificazione, alla tensione della catena ed alla sostituzione degli accessori.** Una catena che non sia tesa oppure lubrificata correttamente può rompersi oppure aumentare il rischio di un contraccolpo.

- ▶ **Avere cura di tenere le impugnature sempre asciutte, pulite e libere da olio e grasso.** Impugnature sporche di grasso e di olio sono scivolose e possono causare la perdita del controllo.
 - ▶ **Tagliare esclusivamente legname. Non utilizzare il accessorio potatore per lavori per i quali lo stesso non è esplicitamente previsto. Esempio: Non utilizzare il accessorio potatore per tagliare materie plastiche, muratura oppure materiali da costruzione che non siano di legno.** L'impiego del accessorio potatore per lavori non consentiti può causare situazioni molto pericolose.
 - ▶ **Cause ed accorgimenti per impedire un contraccolpo:**
 - Un contraccolpo si può verificare quando la punta del binario di guida tocca un oggetto oppure quando il legname si piega e la catena della sega rimane bloccata nel taglio.
 - Un contatto con la punta del binario di guida può in alcuni casi provocare una reazione improvvisa all'indietro nel corso della quale il binario di guida viene sollevato e scaraventato in direzione dell'operatore.
 - Il blocco della catena della sega sul bordo superiore del binario di guida può far ribaltare rapidamente la guida in direzione dell'operatore.
 - Ognuna di queste reazioni può comportare la perdita di controllo sul accessorio potatore ed il pericolo concreto di gravi lesioni. Quale utente di un accessorio potatore si dovrebbero adottare diverse misure in modo di poter lavorare con sicurezza ed evitare situazioni pericolose.
 - Un contraccolpo è la conseguenza di un utilizzo non appropriato o non corretto dell'apparecchio per il giardinaggio. Lo stesso può essere evitato prendendo misure precauzionali adatte come descritto di seguito:
 - ▶ **Tagliando un ramo tenere conto del contraccolpo.** Quando un ramo viene tagliato è possibile che lo stesso si pieghi verso il basso e blocchi la catena della sega.
 - ▶ **Utilizzare sempre una catena della sega esplicitamente prescritta dal produttore.** Catene della sega non appropriate possono causare la rottura della catena oppure provocare un contraccolpo.
 - ▶ Se la lama è danneggiata e deve essere sostituita, rivolgersi al Centro di Assistenza Clienti Bosch di fiducia.
 - ▶ Non affilare in nessun caso la catena della sega da soli. Sostituire la catena della sega con la catena della sega di ricambio (F 016 800 489).
 - ▶ Non permettere in nessun caso l'uso dell'apparecchio per il giardinaggio a bambini, persone con capacità fisiche, sensoriali o mentali ridotte oppure a cui manchi esperienza e/o conoscenza e/o a persone che non abbiano familiarità con le presenti istruzioni. Le norme nazionali prevedono eventualmente dei limiti di restrizione relativamente all'età dell'operatore.
 - ▶ I bambini dovrebbero essere sorvegliati per assicurarsi che non giochino con l'apparecchio per il giardinaggio.
 - ▶ In caso di non impiego conservare il tagliarami a pertica di fuori della portata dei bambini.
 - ▶ Prima dell'inizio del lavoro controllare l'area di lavoro ed eliminare tutte le possibili fonti di pericolo.
 - ▶ **Prima di riparlo attendere fino a quando l'apparecchio per il giardinaggio è fermo e rimuovere la batteria ricaricabile.** L'accessorio può bloccarsi o provocare un contraccolpo e causare di conseguenza la perdita del controllo sull'apparecchio per il giardinaggio.
 - ▶ Spegnerlo il tagliarami a pertica prima di ogni cambio della posizione di lavoro.
 - ▶ Rami staccati possono cadere addosso oppure rimbalzare sul terreno e provocare lesioni. Tagliare rami lunghi pezzo per pezzo. (vedi figura N)
 - ▶ Prima che il ramo sia tagliato completamente premere solo ancora leggermente. È possibile ferirsi se l'apparecchio per il giardinaggio cade improvvisamente verso il basso e si perde l'equilibrio ed il controllo del accessorio potatore.
- ### Indicazioni per l'uso ottimale della batteria ricaricabile
- ▶ **Assicurarsi che l'apparecchio per il giardinaggio sia spento prima di inserire la batteria ricaricabile.** L'inserimento di una batteria ricaricabile in un apparecchio per il giardinaggio acceso può causare incidenti.
 - ▶ **Utilizzare esclusivamente batterie ricaricabili Bosch previste per questo apparecchio per il giardinaggio.** L'impiego di batterie ricaricabili diverse da quelle consigliate potrà comportare il pericolo di lesioni e d'incendio.
 - ▶ **Non aprire la batteria.** Vi è il pericolo di un corto circuito.
- 

Proteggere la batteria ricaricabile dal calore, p. es. anche dall'irradiazione solare continuo, dal fuoco, dall'acqua e dall'umidità. Esiste pericolo di esplosione.
- ▶ **In caso di difetto e di uso improprio della batteria ricaricabile vi è il pericolo di una fuoriuscita di vapori. Far entrare aria fresca e farsi visitare da un medico in caso di disturbi.** I vapori possono irritare le vie respiratorie.
 - ▶ **Utilizzare la batteria ricaricabile esclusivamente insieme al prodotto Bosch.** Solo in questo modo la batteria ricaricabile viene protetta da sovraccarico pericoloso.
 - ▶ **Se si usano oggetti appuntiti, come ad es. chiodi o un cacciavite, oppure se si esercita forza dall'esterno, la batteria ricaricabile può danneggiarsi.** Può verificarsi un cortocircuito interno e la batteria può incendiarsi, emettere fumo, esplodere o surriscaldarsi.
 - ▶ **Non mettere la batteria ricaricabile in corto circuito.** Vi è concreto pericolo di esplosione!
 - ▶ Proteggere la batteria ricaricabile da umidità ed acqua.
 - ▶ Conservare la batteria ricaricabile esclusivamente nel campo di temperatura da -20 °C fino a 50 °C. Non lasciare la batteria ricaricabile p. es. in estate nell'automobile.
 - ▶ Pulire di tanto in tanto le fessure di ventilazione della batteria ricaricabile con un pennello morbido, pulito ed asciutto.

Indicazioni di sicurezza per caricabatteria



Leggere tutte le avvertenze di pericolo e le istruzioni operative.

In caso di mancato rispetto delle avvertenze di pericolo e delle istruzioni operative si potrà creare il pericolo di scosse elettriche, incendi e/o incidenti gravi.

Custodire accuratamente le presenti istruzioni.

Utilizzare la stazione di ricarica esclusivamente se sono state completamente valutate tutte le funzioni e possono essere effettuate senza limitazioni oppure sono state mantenute le relative istruzioni.

- ▶ Non permettere in nessun caso l'uso dell'apparecchio per il giardinaggio a bambini, persone con capacità fisiche, sensoriali o mentali ridotte oppure a cui manchi esperienza e/o conoscenza e/o a persone che non abbiano familiarità con le presenti istruzioni. Le norme nazionali prevedono eventualmente dei limiti di restrizione relativamente all'età dell'operatore.
- ▶ **Sorvegliare i bambini.** In questo modo viene assicurato che i bambini non giochino con l'apparecchio.
- ▶ **Ricaricare esclusivamente batterie al litio Bosch a partire da 1,5 Ah di capacità (celle a partire da 3). La tensione della batteria dovrà corrispondere alla tensione di carica del caricabatteria. Non effettuare la ricarica su batterie non ricaricabili.**

In caso contrario, sussiste pericolo di incendio ed esplosione.



Custodire il caricabatteria al riparo dalla pioggia o dall'umidità. L'eventuale infiltrazione di acqua in un caricabatteria va ad aumentare il rischio d'insorgenza di scosse elettriche.

- ▶ **Ricaricare esclusivamente batterie al litio Bosch. La tensione della batteria deve essere adatta alla tensione di ricarica batteria del caricabatteria.** Sussiste pericolo di incendio ed esplosione.
- ▶ **Avere cura di mantenere il caricabatteria sempre pulito.** Attraverso accumuli di sporcizia si crea il pericolo di una scossa elettrica.
- ▶ **Prima di ogni impiego controllare il caricabatteria, il cavo e la spina. Non utilizzare il caricabatteria in caso doveste riscontrare dei danni. Non aprire mai personalmente il caricabatteria e farlo riparare soltanto da personale qualificato e soltanto con pezzi di ricambio originali.** In caso di caricabatterie per batterie, cavi e spine danneggiate si aumenta il pericolo di una scossa elettrica.
- ▶ **Non utilizzare il caricabatteria su basi facilmente infiammabili (p. es. carta, tessuti ecc.) oppure in ambienti infiammabili.** Per via del riscaldamento del caricabatteria che si ha durante la fase di ricarica si viene a creare il pericolo di incendio.
- ▶ **Non coprire le feritoie di aerazione del caricabatteria.** In caso contrario, il caricabatteria potrebbe surriscaldarsi, con conseguenti problemi di funzionamento.
- ▶ Per una maggiore sicurezza elettrica si raccomanda l'impiego di un interruttore di sicurezza per correnti di guasto con una corrente d'intervento max. di 30 mA. Prima dell'impiego controllare sempre l'interruttore di sicurezza per correnti di guasto.

Manutenzione

- ▶ **Prima di effettuare interventi di regolazione o pulizia sull'apparecchio per il giardinaggio oppure se lo stesso rimane per un periodo di tempo incustodito estrarre sempre la batteria ricaricabile.** Mettere sempre guanti per giardinaggio maneggiando o lavorando nel settore della catena della sega.
- ▶ Controllare l'apparecchio per il giardinaggio e per ragioni di sicurezza sostituire parti usurate o danneggiate.
- ▶ Per essere certi che l'apparecchio per il giardinaggio possa operare in condizioni di assoluta sicurezza, assicurarsi sempre che tutti i dadi, i bulloni e le viti siano ben avvitati.
- ▶ Accertarsi che le parti di ricambio montate siano approvate da Bosch.
- ▶ Conservare il tagliarami a pertica in un posto asciutto e sicuro e che sia al di fuori della portata dei bambini.

Simboli

I simboli sotto indicati sono necessari alla lettura ed alla comprensione delle istruzioni d'uso. È importante conoscere bene i simboli ed il rispettivo significato. Un'interpretazione cor-

retta dei simboli contribuisce ad utilizzare meglio ed in modo più sicuro l'elettrotensile.

Simbolo	Significato
	Direzione di reazione
	Direzione di movimento
	Accensione
	Spegnimento
	Accessori

Uso conforme alle norme

Questo apparecchio è destinato all'impiego domestico per il taglio di alberi e cespugli ad altezza elevata mentre l'utente si trova sul terreno. L'apparecchio non è destinato al taglio di materiale inorganico oppure per l'impiego su una scala o su gradini. L'apparecchio non è destinato all'impiego professionale e industriale.

Volume di fornitura (vedere figura B)

Estrarre l'apparecchio con attenzione dall'imballaggio ed accertarsi che tutti i componenti che seguono facciano parte della fornitura:

- Testa del tagliarami a pertica
- Impugnatura telescopica
- Batteria ricaricabile**
- Dispositivo di carica**
- Cinghia portante
- Protezione della catena
- Manuale di istruzioni
- Cacciavite per esagono interno
- Olio adesivo per lubrificazione catena

In caso che un qualsiasi elemento dovesse mancare oppure dovesse essere danneggiato, mettersi in contatto con il rivenditore presso il quale avete acquistato la macchina.

** varia secondo il Paese

Componenti illustrati (vedi figura A)

La numerazione dei componenti si riferisce all'illustrazione dell'apparecchio riportata sulla pagina con la rappresentazione grafica 356.

- 1 Catena della sega
- 2 Lama
- 3 Tappo del serbatoio per l'olio
- 4 Tasti di regolazione per la testa orientabile
- 5 Vite di tensione della catena
- 6 Elemento di collegamento

- 7 Tubo telescopico
- 8 Regolazione dell'altezza tubo telescopico
- 9 Impugnatura anteriore
- 10 Passante cinghia portante sull'impugnatura anteriore
- 11 Cinghia portante
- 12 Settore ampliato dell'impugnatura (isolato)
- 13 Passante cinghia portante sull'impugnatura posteriore
- 14 Pulsante di arresto
- 15 Impugnatura posteriore (Superfici isolate dell'impugnatura)
- 16 Interruttore di avvio/arresto
- 17 Batteria ricaricabile
- 18 Tasto di sbloccaggio della batteria ricaricabile
- 19 Gancio per passante cinghia portante, impugnatura anteriore
- 20 Gancio per passante cinghia portante, impugnatura posteriore
- 21 Serbatoio dell'olio entrata/scarico
- 22 Copertura
- 23 Rocchetto per catena
- 24 Traversino di guida per la lama
- 25 Viti di fissaggio

L'accessorio illustrato oppure descritto non è compreso nel volume di fornitura standard. L'accessorio completo è contenuto nel nostro programma accessori.

Dati tecnici

Tagliarami a pertica a batteria ricaricabile	UniversalChain-Pole 18	
Codice prodotto		3 600 HB3 1..
Velocità della catena in avanzamento libero	m/s	4,0
Lunghezza della lama	cm	20/ 8"
Massimo diametro di taglio	cm	15
Tipo della catena della sega		3/8" - 90PX033E
Spessore dell'elemento di trazione	mm	1,1
Quantità elementi di trazione		33
Capacità del serbatoio dell'olio	ml	60
Lubrificazione automatica della catena		●
Regolazione dell'altezza	m	2,1 - 2,6
Testa orientabile, 9 posizioni	°	120
Peso in funzione della EPTA-Procedure 01:2014	kg	3,6
Numero di serie	Vedi numero di serie (targhetta del tipo) sull'apparecchio per giardinaggio	

66 | Italiano

Tagliarami a pertica a batteria ricaricabile
UniversalChain-Pole 18

Temperatura ambientale consentita		
- Durante la ricarica e durante il funzionamento	°C	0... +45
- Durante il magazzino	°C	-20... +50

Batteria ricaricabile
Ioni di litio

Codice prodotto		
- 1,5 Ah		2 607 337 187
- 2,0 Ah		2 607 337 211
- 2,5 Ah		2 607 337 199

Tensione nominale	V=	18
-------------------	----	----

Autonomia		
- 2 607 337 187	Ah	1,5
- 2 607 337 211	Ah	2,0
- 2 607 337 199	Ah	2,5

Numero degli elementi della batteria ricaricabile		
- 2 607 337 187		5
- 2 607 337 211		5
- 2 607 337 199		5

Stazione di ricarica
AL 1830 CV

Codice prodotto		
2 607 ...	EU	... 225 965
	UK	... 225 967
	AU	... 225 969

Corrente di carica	A	3,0
--------------------	---	-----

Tempo di ricarica (a batteria scaricata)		
- 1,5 Ah	min	33
- 2,0 Ah	min	45
- 2,5 Ah	min	60

Peso in funzione della EPTA-Procedure 01:2014	kg	0,40
---	----	------

Classe di sicurezza		□ / II
---------------------	--	--------

Stazione di ricarica
AL 1815 CV

Codice prodotto		
2 607 ...	EU	... 226 077
	UK	... 226 079
	AU	... 226 081

Corrente di carica	A	1,5
--------------------	---	-----

Tempo di ricarica (a batteria scaricata)		
- 1,5 Ah	min	63
- 2,0 Ah	min	84
- 2,5 Ah	min	105

Peso in funzione della EPTA-Procedure 01:2014	kg	0,38
---	----	------

Classe di sicurezza		□ / II
---------------------	--	--------

Informazioni sulla rumorosità e sulla vibrazione

Valori di emissione acustica rilevati conformemente a EN 60335-1.

Il livello di rumore stimato A dell'apparecchio ammonta normalmente: Livello di pressione acustica 78 dB(A); livello di potenza sonora 92 dB(A). Incertezza della misura K = 4 dB.

Valori complessivi di oscillazione a_{h1} (somma vettoriale delle tre direzioni) e incertezza della misura K misurati conformemente alla norma EN 60335-1:

$a_{h1} = 1,0 \text{ m/s}^2$, $K = 1,5 \text{ m/s}^2$.

Il livello di vibrazioni indicato nelle presenti istruzioni è stato rilevato seguendo una procedura di misurazione conforme alla norma EN 60335 e può essere utilizzato per confrontare gli elettrotensili. Lo stesso è idoneo anche per una valutazione temporanea della sollecitazione da vibrazioni.

Il livello di vibrazioni indicato rappresenta gli impieghi principali dell'elettrotensile. Qualora l'elettrotensile venisse utilizzato tuttavia per altri impieghi, con accessori e utensili da innesto differenti oppure con manutenzione insufficiente, il livello di vibrazioni può differire. Ciò potrebbe aumentare sensibilmente la sollecitazione da vibrazioni per l'intero periodo di tempo operativo.

Per una valutazione precisa della sollecitazione da vibrazioni bisognerebbe considerare anche i tempi in cui l'apparecchio è spento oppure è acceso ma non è utilizzato effettivamente. Ciò potrebbe ridurre sensibilmente la sollecitazione da vibrazioni per l'intero periodo operativo.

Adottare misure di sicurezza supplementari per la protezione dell'operatore dall'effetto delle vibrazioni come p.es.: manutenzione dell'elettrotensile e degli accessori, mani calde, organizzazione dello svolgimento del lavoro.

Montaggio ed uso

Scopo dell'operazione	Figura	Pagina
Componenti illustrati	A	356
Volume di fornitura	B	357
Assemblaggio dell'apparecchio	C	357
Inserimento della batteria ricaricabile	D	357
Fissaggio della cinghia portante	E	358
Regolazione dell'altezza del tubo telescopico	F	358
Rimozione della protezione per la catena della sega	G	359
Regolazione della testa orientabile	H	360
Lubrificazione della catena della sega	I	360
Tensione della catena della sega	J	361

Scopo dell'operazione	Figura	Pagina
Sostituzione della catena della sega	K + L	361 – 362
Accensione/spegnimento	M	362
Indicazioni operative	N	363
Rimozione della batteria ricaricabile	O	363
Manutenzione e magazzinaggio dell'apparecchio	P	364
Selezione accessori		365

Messa in funzione

Per la Vostra sicurezza

- ▶ **Rimuovere la batteria ricaricabile dall'apparecchio prima di qualsiasi intervento sull'apparecchio stesso (p.es. manutenzione, cambio dell'utensile ecc.) nonché durante il suo trasporto e la conservazione.** Sussiste pericolo di lesioni in caso di azionamento accidentale dell'interruttore di avvio/arresto con il pulsante di arresto.
- ▶ **Azionare l'interruttore solamente se la batteria ricaricabile è inserita completamente.**

Inserimento/rimozione della batteria ricaricabile (vedi figure D + K)

Nota: Se non vengono utilizzate batterie ricaricabili adatte possono verificarsi funzionamenti difettosi o è possibile il danneggiamento dell'apparecchio.

Inserire la batteria ricaricabile carica **17** nell'impugnatura telescopica. Assicurarsi che la batteria ricaricabile sia inserita completamente.

Per la rimozione della batteria ricaricabile **17** dall'apparecchio premere il tasto di sbloccaggio della batteria ricaricabile **18** e tirare la batteria in avanti in direzione della catena della sega.

Caricare la batteria

- ▶ **Non utilizzare un'altra stazione di ricarica.** La stazione di ricarica fornita in dotazione è adatta alla batteria ricaricabile agli ioni di litio montata nell'apparecchio per il giardinaggio.
- ▶ **Osservare la tensione di rete!** La tensione della rete deve corrispondere a quella indicata sulla stazione di ricarica. Stazioni di ricarica previste per l'uso con 230 V possono essere azionate anche a 220 V.

La batteria ricaricabile è dotata di un sensore per il controllo della temperatura che permette operazioni di ricarica solo entro un campo di temperatura tra 0 °C e 45 °C. In questo modo si permette di raggiungere una lunga durata della batteria.

Nota bene: La batteria ricaricabile viene fornita parzialmente carica. Per garantire l'intera potenza della batteria ricaricabile, prima del primo impiego ricaricare completamente la batteria ricaricabile nella stazione di ricarica.

La batteria ricaricabile a ioni di litio può essere ricaricata in qualsiasi momento senza ridurne la durata. Un'interruzione dell'operazione di ricarica non danneggia la batteria ricaricabile.

La batteria ricaricabile agli ioni di litio è protetta dalla «Electronic Cell Protection (ECP)» contro lo scaricamento totale. In caso di batteria scarica, l'apparecchio per il giardinaggio si spegne tramite un interruttore automatico. L'apparecchio per il giardinaggio non funziona più.

⚠ ATTENZIONE Dopo lo spegnimento automatico dell'apparecchio per il giardinaggio non continuare a premere l'interruttore di avvio/arresto. La batteria ricaricabile potrebbe venir danneggiata.

Attenersi alle avvertenze di smaltimento della batteria.

Operazione di ricarica

L'operazione di ricarica inizia non appena la spina di rete della stazione di ricarica viene inserita nella presa per la corrente e la batteria ricaricabile viene inserita nella sede di ricarica.

Grazie all'intelligente procedimento di ricarica, lo stato di ricarica della batteria viene riconosciuto automaticamente e l'operazione di ricarica avviene con la rispettiva ottimale corrente di carica in base alla temperatura della batteria e della tensione.

Questa procedura consente di non sottoporre a sforzi eccessivi la batteria che in caso di deposito nella stazione di ricarica resta sempre completamente carica.

Significato degli elementi di visualizzazione (AL 1830 CV)

Luce lampeggiante (intermittenza veloce) indicatore di carica della batteria verde

 Il processo di ricarica rapida viene segnalato dal lampeggio veloce dell'indicatore di carica della batteria verde.

Nota bene: L'operazione veloce di ricarica è possibile esclusivamente se la temperatura della batteria ricaricabile si trova nel campo di temperatura di carica ammissibile, vedi paragrafo «Dati tecnici».

Luce lampeggiante (lentamente) indicatore di carica della batteria verde

 Se il livello di carica della batteria è pari all'**80 %**, l'indicatore di carica verde lampeggia lentamente.

La batteria può essere prelevata ed utilizzata immediatamente.

Luce continua indicatore di carica della batteria verde

 La luce continua dell'indicatore di carica della batteria verde segnala che la batteria è stata ricaricata completamente.

Quando la batteria ricaricabile non è inserita, la luce continua del led indicatore di carica della batteria sta ad indicare che la spina di collegamento alla rete è inserita nella presa di alimentazione e che la stazione di ricarica è pronta per l'esercizio.

68 | Italiano

Luce continua indicatore di carica della batteria rosso

 La **luce continua** dell'indicatore di carica della batteria **rosso** segnala che la temperatura della batteria è al di fuori dal campo di temperatura ammesso, vedi paragrafo «Dati tecnici». Non appena viene raggiunto il campo di temperatura ammesso, la stazione di ricarica passa automaticamente alla ricarica veloce.

Luce intermittente indicatore di carica della batteria rosso

 La **luce intermittente** dell'indicatore di carica della batteria **rosso** segnala un altro guasto dell'operazione di ricarica, vedi paragrafo «Anomalie – cause e rimedi».

Significato degli elementi di visualizzazione (AL 1815 CV)

Led indicatore di carica della batteria ad intermittenza

 L'operazione di ricarica viene segnalata attraverso **lampeggi a ritmo alternato** del led indicatore di carica della batteria.

Led indicatore di carica della batteria sempre acceso

 La **luce continua** del led indicatore di carica della batteria segnala che la batteria ricaricabile è completamente carica **oppure** che la temperatura della batteria ricaricabile si trova al di fuori del campo della temperatura di ricarica ammesso e che per questo motivo non può essere ricaricata. Non appena si raggiunge il campo di temperatura ammesso, inizia di nuovo l'operazione di ricarica della batteria.

Quando la batteria ricaricabile non è inserita, la **luce continua** del led indicatore di carica della batteria sta ad indicare che la spina di collegamento alla rete è inserita nella presa di alimentazione e che la stazione di ricarica è pronta per l'esercizio.

Anomalie – cause e rimedi

Causa	Rimedi
Led indicatore di carica della batteria costantemente acceso	
Indicatore di carica della batteria rosso lampeggia	
Operazione di ricarica impossibile	
Batteria non inserita (correttamente)	Inserire correttamente la batteria sul caricabatteria
I contatti delle batterie ricaricabili sono sporchi	Pulire i contatti delle batterie ricaricabili; p.es. inserendo ed estraendo più volte le batterie o la batteria ricaricabile
Batteria ricaricabile difettosa	Sostituire la batteria

Causa	Rimedi
Indicatori di carica della batteria e non sono illuminati	
La spina di collegamento alla rete della stazione di ricarica non è inserita (correttamente)	Inserire la spina di rete (completamente) nella presa per la corrente
Difetto della presa per la corrente, del cavo di rete oppure della stazione di ricarica	Controllare la tensione di rete ed, eventualmente, far controllare la stazione di ricarica presso un centro per il Servizio Clienti elettroutensili Bosch autorizzato

Istruzioni per la ricarica

In caso di cicli di ricarica continui o che seguono più volte uno dopo l'altro senza interruzione la stazione di ricarica può riscaldarsi. Questo non rappresenta tuttavia un difetto tecnico della stazione di ricarica.

Una sensibile riduzione della durata del funzionamento dopo l'operazione di ricarica sta ad indicare che la batteria ricaricabile dovrà essere sostituita.

Montaggio

- **Rimuovere la batteria ricaricabile dall'apparecchio prima di qualsiasi intervento sull'apparecchio stesso (p.es. manutenzione, cambio dell'utensile ecc.) nonché durante il suo trasporto e la conservazione.** Sussiste pericolo di lesioni in caso di azionamento accidentale dell'interruttore di avvio/arresto con il pulsante di arresto.

Assemblaggio dell'apparecchio (vedi figura C + E)

Assemblare a livello la testa del tagliarami a pertica all'impugnatura telescopica ed assicurarli ruotando l'elemento di collegamento **6**. Assicurarsi che entrambe le parti siano montate e bloccate correttamente.

Fissare la cinghia portante **11** ai passanti cinghia portante **10/13** delle impugnature. Tenere presente che la cinghia portante è dotata di due ganci di misura differente. Assicurarsi che il gancio più grande **20** venga fissato al passante cinghia portante dell'impugnatura posteriore **13** e che il gancio più piccolo **19** al passante cinghia portante dell'impugnatura anteriore **10**.

Rimuovere la protezione per la catena della sega.

Regolazione dell'altezza del tubo telescopico (vedi figura F)

Ruotando allentare la regolazione dell'altezza tubo telescopico **8**, regolare il tubo telescopico **7** sull'altezza desiderata e ruotare di nuovo saldamente la regolazione dell'altezza tubo telescopico **8**.

A seconda dell'impiego il tubo telescopico **7** può essere regolato su un'altezza da 2,1 m fino a 2,60 m.

Regolazione della testa orientabile (vedi figura H)

Premere contemporaneamente su entrambi i tasti di regolazione **4**, regolare la testa orientabile sulla posizione desiderata sollevando ed abbassando la testa del tagliarami a pertica, rilasciare i tasti di regolazione **4** ed assicurarsi che la testa del tagliarami a pertica sia bloccata correttamente.

La testa orientabile può essere bloccata in 9 posizioni differenti.

Tensione della catena della sega (vedi figura J)

Controllare la tensione della catena prima di iniziare a lavorare, dopo aver effettuato i primi tagli e regolarmente ogni 10 minuti durante il lavoro. In modo particolare in caso di catene nuove della sega, all'inizio c'è da aspettarsi un'espansione maggiore.

Tendere sempre la catena della sega quando la stessa è fredda. La tensione di una catena della sega calda può causare la sovratensione della catena stessa.

- La catena della sega **1** è stata tesa correttamente se può essere sollevata al centro di ca. 2–3 mm. Questo controllo deve essere effettuato sollevando con una mano la catena della sega in senso inverso al peso proprio della sega.
- Per la regolazione della tensione della catena ruotare in senso orario la vite di tensione della catena **5** con la chiave per esagono interno (aumenta la tensione della catena) oppure in senso antiorario (riduce la tensione della catena).

Lubrificazione della catena della sega (vedi figura I)

Nota bene: Il tagliarami a pertica non viene fornito riempito di olio adesivo per catene. Prima di utilizzare il tagliarami è quindi importante riempire di olio. L'utilizzo del tagliarami a pertica senza l'olio adesivo per catene oppure con un livello dell'olio inferiore alla marcatura di minimo causa danneggiamento al tagliarami stesso.

La durata e la potenza di taglio della catena dipendono da una lubrificazione ottimale. Per questo motivo durante il funzionamento la catena della sega viene lubrificata automaticamente tramite l'ugello per l'olio **21** con olio adesivo per catene.

Per riempire il serbatoio dell'olio procedere come segue:

- Appoggiare su una superficie adatta il tagliarami a pertica con il tappo del serbatoio per l'olio **3** rivolto verso l'alto.
- Pulire con uno straccio la zona attorno al tappo del serbatoio per l'olio **3** e svitare il tappo.
- Riempire il serbatoio dell'olio con olio biodegradabile per seghe a catena della Bosch. L'impiego di olio non omologato può pregiudicare l'efficienza del sistema dell'olio.
- In caso di basse temperature l'olio diventa viscoso riducendo pertanto la portata dell'olio.
- Prestare attenzione affinché non penetri sporcizia nel serbatoio dell'olio.
- Riavvitare il tappo del serbatoio per l'olio. Con un panno rimuovere l'olio versato sull'apparecchio.
- Assicurarsi che il tappo del serbatoio dell'olio non venga serrato troppo saldamente.

- Lasciare in funzione il tagliarami a pertica per 30 secondi per pompare l'olio nel sistema.

Nota bene: Nel tappo del serbatoio per l'olio vi sono piccoli canali per l'aria per l'aerazione del serbatoio dell'olio. Per evitare una fuoriuscita, in caso di non utilizzo, appoggiare sempre il tagliarami a pertica orizzontalmente con il tappo del serbatoio per l'olio **3** rivolto verso l'alto.

Sostituzione della catena della sega (vedi figure K + L)

► **Durante i lavori con la catena della sega portare sempre dei guanti di protezione.**

► **Utilizzare esclusivamente catene sega omologate da Bosch per lame con scanalatura 1,2 mm.**

Allentare le due viti della copertura **22** e rimuovere la copertura.

Sollevare la catena della sega **1** e la lama **2** dal rocchetto per catena **23**.

Rimuovere la catena della sega **1** non più affilata dalla lama **2** e smaltirla conformemente alle norme.

Inserire la catena della sega nuova nella scanalatura rotante della lama. Effettuando questa operazione fare attenzione alla direzione di scorrimento corretta. Allo scopo confrontare la catena della sega con il simbolo della direzione di scorrimento riportato sulla lama.

Montare la catena della sega nuova sul rocchetto per catena **23** e la lama **2** sopra al traversino di guida per la lama **24**. Prestare attenzione affinché tutte le parti siano posizionate correttamente. Montare le coperture **22** e serrare saldamente entrambe le viti **25**.

Prima dell'uso controllare la tensione della catena della sega. Se necessario tendere la catena della sega con la vite di tensione della catena **5**.

Uso

Accensione/spengimento (vedere figura M)

Per l'**accensione** dell'apparecchio premere innanzitutto il pulsante di arresto **14** e poi l'interruttore di avvio/arresto **16**. Durante il funzionamento dell'apparecchio tenere premuto l'interruttore di avvio/arresto. Con apparecchio acceso è possibile rilasciare il pulsante di arresto.

Per lo **spengimento** dell'elettrotensile rilasciare l'interruttore di avvio/arresto **16**.

Per risparmiare energia accendere l'elettrotensile solo se lo stesso viene utilizzato.

La batteria ricaricabile agli ioni di litio è protetta dalla «Electronic Cell Protection (ECP)» contro lo scaricamento totale. In caso di batteria scarica, l'elettrotensile viene spento tramite un interruttore automatico: L'apparecchio non funziona più.

► **Dopo la disattivazione automatica dell'elettrotensile non continuare a premere l'interruttore di avvio/arresto.** La batteria ricaricabile potrebbe subire dei danni.

70 | Italiano

Indicazioni operative (vedi figura N)

Prima dell'operazione di taglio

Prima della messa in funzione e regolarmente nel corso delle operazioni di taglio è necessario effettuare i seguenti controlli:

- Il tagliarami a pertica si trova in una condizione adatta a garantire un funzionamento sicuro?
- Il serbatoio dell'olio è pieno? Prima di iniziare a lavorare ed a intervalli regolari durante i lavori, controllare l'indicatore del livello dell'olio. Rabboccare d'olio quando il livello dell'olio ha raggiunto il bordo inferiore dell'indicatore del livello di riempimento. Il contenuto del serbatoio dell'olio è sufficiente per circa 15 minuti, in funzione delle pause e dell'intensità del lavoro.
- La catena è tesa correttamente ed è ben affilata?

Comportamento generale

Prima del contatto con il legno la catena della sega deve aver raggiunto la velocità massima. Utilizzare la protezione di guida per il supporto in caso di sotto taglio.

Il taglio dal bordo superiore verso il basso è adatto per rami fino a 5 cm di diametro. Per evitare danni all'albero tagliare i rami più robusti con tre tagli. La protezione di guida è progettata per supportare il sotto taglio di rami.

Durante il taglio non premere con forza sulla catena della sega ma lasciarla lavorare.

Per raggiungere i migliori risultati di taglio è indispensabile fare in modo che la velocità della catena non diminuisca a causa di sovraccarico.

Individuazione dei guasti e rimedi

Problema	Possibili cause	Rimedi
Catena della sega asciutta	Manca olio nel serbatoio dell'olio	Riempire d'olio
	Canale della fuoriuscita dell'olio otturato	Pulire il canale della fuoriuscita dell'olio
Catena della sega/binario di guida bollenti	Manca olio nel serbatoio dell'olio	Riempire d'olio
	Sfiato nel tappo del serbatoio dell'olio 3 otturato	Pulire il tappo del serbatoio dell'olio 3
	Canale della fuoriuscita dell'olio otturato	Pulire il canale della fuoriuscita dell'olio
	Tensione della catena troppo alta	Regolare la tensione della catena
	Catena della sega non affilata	Sostituire la catena
	La protezione contro il sovraccarico è scattata	Riaccendere l'apparecchio.
Il Accessorio potatore si inceppa, vibra oppure non taglia correttamente	Il dispositivo di controllo della temperatura della batteria ricaricabile è scattato.	Lasciare raffreddare la batteria ricaricabile ed avviare di nuovo
	Tensione della catena troppo lenta	Regolare la tensione della catena
	Catena della sega non affilata	Sostituire la catena
	Catena della sega usurata	Sostituire la catena
	Dentatura della sega indica nella direzione sbagliata	Montare correttamente la catena
Troppi pochi tagli per carica della batteria	Premuto troppo	Ridurre l'impiego della forza
	Il dispositivo di controllo della temperatura della batteria ricaricabile è scattato.	Lasciare raffreddare la batteria ricaricabile ed avviare di nuovo

Problema	Possibili cause	Rimedi
Il tagliarami a pertica si arresta improvvisamente durante il taglio	Catena tesa troppo «stretta»	Correggere la tensione della catena
	Premuto troppo forte durante il taglio	Impiegare meno forza durante il taglio
	Catena nuova	Impiegare meno forza durante il taglio
	Legno duro	Impiegare meno forza durante il taglio
	Il legno è bagnato	Lasciare asciugare il legno
	I denti della catena sono rivolti in direzione errata	Montare di nuovo la catena con i denti nella direzione corretta
	Utensile troppo caldo	Lasciare raffreddare l'apparecchio per il giardinaggio ed avviare di nuovo
	Contatto esterno oppure interno	Rivolgersi al Centro di Assistenza Tecnica Bosch di fiducia
Interruttore di avvio/arresto 16 difettoso		Rivolgersi al Centro di Assistenza Tecnica Bosch di fiducia
Indicatore di carica della batteria rosso lampeggia	La batteria ricaricabile non è inserita (correttamente)	Inserire la batteria ricaricabile correttamente sulla stazione di ricarica
	I contatti delle batterie ricaricabili sono sporchi	Pulire i contatti delle batterie ricaricabili; p. es. inserendo ed estraendo più volte le batterie o la batteria ricaricabile
Indicatori di carica della batteria non sono illuminati La batteria ricaricabile non si ricarica	La spina di collegamento alla rete della stazione di ricarica non è inserita (correttamente)	Inserire la spina di rete (completamente) nella presa per la corrente
	Difetto della presa per la corrente, del cavo di rete oppure della stazione di ricarica	Controllare la tensione di rete ed, eventualmente, far controllare la stazione di ricarica presso un centro per il Servizio Clienti elettroutensili Bosch autorizzato
	Batteria ricaricabile e stazione di ricarica difettose	Sostituire batteria ricaricabile e stazione di ricarica
	Batteria ricaricabile difettosa	Sostituire la batteria
	Stazione di ricarica difettosa	Sostituire stazione di ricarica

Manutenzione, magazzinaggio e trasporto (vedere figura P)

- **Rimuovere la batteria ricaricabile dall'apparecchio prima di qualsiasi intervento sull'apparecchio stesso (p. es. manutenzione, cambio dell'utensile ecc.) nonché durante il suo trasporto e la conservazione.** Sussiste pericolo di lesioni in caso di azionamento accidentale dell'interruttore di avvio/arresto con il pulsante di arresto.

Prima del magazzinaggio pulire l'apparecchio con un panno.

Prima del magazzinaggio rimuovere l'olio dal serbatoio dell'olio.

Durante il trasporto oppure la conservazione del tagliarami a pertica montare sempre la copertura della lama.

Nota bene: In caso di interruzioni del lavoro non lasciare mai appeso ad un ramo nell'albero il tagliarami a pertica.

Per il magazzinaggio ed il trasporto rimuovere la batteria ricaricabile dal tagliarami a pertica e montare la protezione della catena.

Assistenza clienti e consulenza impieghi

www.bosch-garden.com

In caso di richieste o di ordinazione di pezzi di ricambio, comunicare sempre il codice prodotto a 10 cifre riportato sulla targhetta di fabbricazione dell'elettroutensile!

Italia

Officina Elettroutensili
Robert Bosch S.p.A.
Corso Europa 2/A
20020 LAINATE (MI)
Tel.: (02) 3696 2663
Fax: (02) 3696 2662
Fax: (02) 3696 8677
E-Mail: officina.elettroutensili@it.bosch.com

72 | Nederlands

Svizzera

Sul sito www.bosch-pt.com/ch/it è possibile ordinare direttamente on-line i ricambi.

Tel.: (044) 8471513

Fax: (044) 8471553

E-Mail: Aftersales.Service@de.bosch.com

Trasporto

Le batterie ricaricabili agli ioni di litio contenute sono soggette ai requisiti di legge relativi a merci pericolose. Le batterie ricaricabili possono essere trasportate su strada tramite l'utente senza ulteriori precauzioni.

In caso di spedizione tramite terzi (es.: trasporto aereo oppure spedizioniere) devono essere osservati particolari requisiti relativi ad imballo e marcatura. In questo caso per la preparazione del pezzo da spedire è necessario ricorrere ad un esperto per merce pericolosa.

Spedire batterie ricaricabili solamente se la carcassa non è danneggiata. Coprire con nastro adesivo i contatti scoperti ed imballare la batteria ricaricabile in modo tale che non si muova nell'imballo.

Vi preghiamo di osservare anche eventuali ulteriori norme nazionali.

Smaltimento

Avviare ad un riciclaggio rispettoso dell'ambiente elettrostrumenti, batterie ricaricabili, accessori ed imballaggi non più impiegabili.



Non gettare elettrostrumenti e batterie ricaricabili/batterie tra i rifiuti domestici!

Solo per i Paesi della CE:

Conformemente alla direttiva europea 2012/19/UE gli elettrostrumenti diventati inservibili e, in base alla direttiva europea 2006/66/CE, le batterie ricaricabili/batterie difettose o consumate devono essere raccolte separatamente ed essere inviate ad una riutilizzazione ecologica.

Per le batterie ricaricabili/le batterie non funzionanti rivolgersi al Consorzio:

Italia

Ecoelit

Viale Misurata 32

20146 Milano

Tel.: +39 02 / 4 23 68 63

Fax: +39 02 / 48 95 18 93

Svizzera

Batrec AG

3752 Wimmis BE

Batterie ricaricabili/Batterie:**Li-Ion:**

Si prega di tener presente le indicazioni riportate nel paragrafo «Trasporto», pagina 72.

Con ogni riserva di modifiche tecniche.

Nederlands**Veiligheidsvoorschriften****Verklaring van de pictogrammen**

Algemene waarschuwing.



Lees de gebruiksaanwijzing door.



Gebruik het tuingereedschap niet in de regen en laat het niet in de regen liggen of staan.



Voorkom dat personen in de buurt gewond raken door weggeslingerde voorwerpen.



Waarschuwing: Houd een veilige afstand tot het tuingereedschap aan wanneer het werkt.



Draag altijd handschoenen en een veiligheidsbril. Overige beschermende uitrusting zoals veiligheidschoenen waarmee u niet kunt uitglijden en een veiligheidshelm worden geadviseerd. Passende beschermende kleding vermindert de kans op letsel door vallende takken en toevallig aanraken van de zaagketting.

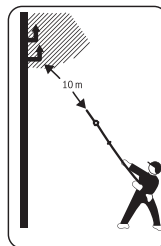

Raak nooit stroom- of telefoonkabels aan. Zulke leidingen staan onder hoge spanning. Er bestaat acuut gevaar voor een elektrische schok. Houd minstens een afstand van 10 meter aan.

Waarschuwing: Personen in de buurt dienen een veilige afstand tot het in werking zijnde tuingereedschap aan te houden.

Algemene veiligheidswaarschuwingen voor elektrische gereedschappen

WAARSCHUWING Lees alle veiligheidswaarschuwingen, aanwijzingen, afbeeldingen en specificaties die bij dit elektrische gereedschap worden geleverd. Als de hieronder vermelde

aanwijzingen niet worden opgevolgd, kan dit een elektrische schok, brand en/of ernstig letsel tot gevolg hebben.

Bewaar alle waarschuwingen en aanwijzingen voor toekomstig gebruik.

Het in de waarschuwingen gebruikte begrip „elektrisch gereedschap” heeft betrekking op uw elektrische gereedschap voor gebruik op het elektriciteitsnet (met netkabel) en op uw elektrische gereedschap voor gebruik met een accu (kabelloos).

Veiligheid van de werkomgeving

- ▶ **Houd uw werkomgeving schoon en goed verlicht.** Een rommelige of onverlichte werkomgeving kan tot ongevallen leiden.
- ▶ **Werk met het elektrische gereedschap niet in een omgeving met explosiegevaar waarin zich brandbare vloeistoffen, brandbare gassen of brandbaar stof bevinden.** Elektrische gereedschappen veroorzaken vonken die het stof of de dampen tot ontsteking kunnen brengen.
- ▶ **Houd kinderen en andere personen tijdens het gebruik van het elektrische gereedschap uit de buurt.** Wanneer u wordt afgeleid, kunt u de controle over het gereedschap verliezen.

Elektrische veiligheid

- ▶ **De aansluitstekker van het elektrische gereedschap moet in het stopcontact passen. De stekker mag in geen geval worden veranderd. Gebruik geen adapterstekkers in combinatie met geaarde elektrische gereedschappen.** Onveranderde stekkers en passende stopcontacten beperken het risico van een elektrische schok.
- ▶ **Voorkom aanraking van het lichaam met geaarde oppervlakken, bijvoorbeeld van buizen, verwarmingen, fornuizen en koelkasten.** Er bestaat een verhoogd risico door een elektrische schok wanneer uw lichaam geaard is.
- ▶ **Houd het gereedschap uit de buurt van regen en vocht.** Het binnendringen van water in het elektrische gereedschap vergroot het risico van een elektrische schok.
- ▶ **Gebruik de kabel niet voor een verkeerd doel, om het elektrische gereedschap te dragen of op te hangen of om de stekker uit het stopcontact te trekken. Houd de kabel uit de buurt van hitte, olie, scherpe randen en bewegende gereedschapsdelen.** Beschadigde of in de war geraakte kabels vergroten het risico van een elektrische schok.
- ▶ **Wanneer u buitenshuis met elektrisch gereedschap werkt, dient u alleen verlengkabels te gebruiken die voor gebruik buitenshuis zijn goedgekeurd.** Het gebruik van een voor gebruik buitenshuis geschikte verlengkabel beperkt het risico van een elektrische schok.
- ▶ **Als het gebruik van het elektrische gereedschap in een vochtige omgeving onvermijdelijk is, dient u een aardlekschakelaar te gebruiken.** Het gebruik van een aardlekschakelaar vermindert het risico van een elektrische schok.

Veiligheid van personen

- ▶ **Wees alert, let goed op wat u doet en ga met verstand te werk bij het gebruik van het elektrische gereedschap. Gebruik geen elektrisch gereedschap wanneer u moe bent of onder invloed staat van drugs, alcohol of medicijnen.** Een moment van onoplettendheid bij het gebruik van het elektrische gereedschap kan tot ernstige verwondingen leiden.
 - ▶ **Draag persoonlijke beschermende uitrusting. Draag altijd een veiligheidsbril.** Het dragen van persoonlijke beschermende uitrusting zoals een stofmasker, slipvaste werkschoenen, een veiligheidshelm of gehoorbescherming, afhankelijk van de aard en het gebruik van het elektrische gereedschap, vermindert het risico van verwondingen.
 - ▶ **Voorkom per ongeluk inschakelen. Controleer dat het elektrische gereedschap uitgeschakeld is voordat u de stekker in het stopcontact steekt of de accu aansluit en voordat u het gereedschap oppakt of draagt.** Wanneer u bij het dragen van het elektrische gereedschap uw vinger aan de schakelaar hebt of wanneer u het gereedschap ingeschakeld op de stroomvoorziening aansluit, kan dit tot ongevallen leiden.
 - ▶ **Verwijder instelgereedschappen of schroef sleutels voordat u het elektrische gereedschap inschakelt.** Een instelgereedschap of sleutel in een draaiend deel van het gereedschap kan tot verwondingen leiden.
 - ▶ **Voorkom een onevenwichtige lichaamshouding. Zorg ervoor dat u stevig staat en steeds in evenwicht blijft.** Daardoor kunt u het elektrische gereedschap in onverwachte situaties beter onder controle houden.
 - ▶ **Draag geschikte kleding. Draag geen loshangende kleding of sieraden. Houd haren en kleding uit de buurt van bewegende delen.** Loshangende kleding, lange haren en sieraden kunnen door bewegende delen worden meegenomen.
 - ▶ **Wanneer stofafzuigings- of stofopvangvoorzieningen kunnen worden gemonteerd, dient u zich ervan te verzekeren dat deze zijn aangesloten en juist worden gebruikt.** Het gebruik van een stofafzuiging beperkt het gevaar door stof.
 - ▶ **Ondanks het feit dat u eventueel heel goed vertrouwd bent met het gebruik van gereedschappen, moet u ervoor zorgen dat u niet nonchalant wordt en veiligheidsvoorschriften voor het gereedschap gaat negeren.** Een onoplettende handeling kan binnen een fractie van een seconde ernstig letsel veroorzaken.
- Zorgvuldige omgang met en zorgvuldig gebruik van elektrische gereedschappen**
- ▶ **Overbelast het gereedschap niet. Gebruik voor uw werkzaamheden het daarvoor bestemde elektrische gereedschap.** Met het passende elektrische gereedschap werkt u beter en veiliger binnen het aangegeven capaciteitsbereik.
 - ▶ **Gebruik geen elektrisch gereedschap waarvan de schakelaar defect is.** Elektrisch gereedschap dat niet

74 | Nederlands

meer kan worden in- of uitgeschakeld, is gevaarlijk en moet worden gerepareerd.

- ▶ **Trek de stekker uit het stopcontact en/of neem de accu (indien uitneembaar) uit het elektrische gereedschap, voordat u het elektrische gereedschap instelt, accessoires wisselt of het elektrische gereedschap opbergt.** Deze voorzorgsmaatregel voorkomt onbedoeld starten van het elektrische gereedschap.
- ▶ **Bewaar niet-gebruikte elektrische gereedschappen buiten bereik van kinderen. Laat het gereedschap niet gebruiken door personen die er niet mee vertrouwd zijn en deze aanwijzingen niet hebben gelezen.** Elektrische gereedschappen zijn gevaarlijk wanneer deze door onervaren personen worden gebruikt.
- ▶ **Pleeg onderhoud aan elektrische gereedschappen en accessoires. Controleer of bewegende delen van het gereedschap correct functioneren en niet vastklemmen en of onderdelen zodanig gebroken of beschadigd zijn dat de werking van het elektrische gereedschap nadelig wordt beïnvloed. Laat deze beschadigde onderdelen voor het gebruik repareren.** Veel ongevallen hebben hun oorzaak in slecht onderhouden elektrische gereedschappen.
- ▶ **Houd snijdende inzetgereedschappen scherp en schoon.** Zorgvuldig onderhouden snijdende inzetgereedschappen met scherpe snijkanten klemmen minder snel vast en zijn gemakkelijker te geleiden.
- ▶ **Gebruik elektrisch gereedschap, accessoires, inzetgereedschappen en dergelijke volgens deze aanwijzingen. Let daarbij op de arbeidsomstandigheden en de uit te voeren werkzaamheden.** Het gebruik van elektrische gereedschappen voor andere dan de voorziene toepassingen kan tot gevaarlijke situaties leiden.
- ▶ **Houd handgrepen en greepvlakken droog, schoon en vrij van olie en vet.** Gladde handgrepen en greepvlakken verhinderen dat het gereedschap in onverwachte situaties veilig kan worden gehanteerd en bediend.

Gebruik en onderhoud van accugereedschappen

- ▶ **Laad accu's alleen op in oplaadapparaten die door de fabrikant worden geadviseerd.** Voor een oplaadapparaat dat voor een bepaald type accu geschikt is, bestaat brandgevaar wanneer het met andere accu's wordt gebruikt.
- ▶ **Gebruik alleen de daarvoor bedoelde accu's in de elektrische gereedschappen.** Het gebruik van andere accu's kan tot verwondingen en brandgevaar leiden.
- ▶ **Voorkom aanraking van de niet-gebruikte accu met paperclips, munten, sleutels, spijkers, schroeven en andere kleine metalen voorwerpen die overbrugging van de contacten kunnen veroorzaken.** Kortsluiting tussen de accucontacten kan brandwonden of brand tot gevolg hebben.
- ▶ **Bij verkeerd gebruik kan vloeistof uit de accu lekken. Voorkom contact daarmee. Spoel bij onvoorzien contact met water af. Wanneer de vloeistof in de ogen komt, dient u bovendien een arts te raadplegen.** Gelek-

te accuvloeistof kan tot huidirritaties en verbrandingen leiden.

- ▶ **Gebruik accu of gereedschap niet, als deze beschadigd of veranderd zijn.** Beschadigde of veranderde accu's kunnen onvoorspelbaar gedrag vertonen, waardoor een brand, explosie of het gevaar van letsel kan ontstaan.
- ▶ **Stel accu of gereedschap niet bloot aan vuur of overmatige temperaturen.** Blootstelling aan vuur of temperaturen boven 130 °C kan een explosie veroorzaken.
- ▶ **Volg alle aanwijzingen voor het laden en laad de accu of het gereedschap niet buiten het temperatuurbereik dat in de aanwijzingen is vermeld.** Verkeerd laden of laden bij temperaturen buiten het vastgelegde bereik kan de accu beschadigen en het risico van brand vergroten.

Service

- ▶ **Laat het elektrische gereedschap alleen repareren door gekwalificeerd en vakkundig personeel en alleen met originele vervangingsonderdelen.** Daarmee wordt gewaarborgd dat de veiligheid van het gereedschap in stand blijft.
- ▶ **Voer nooit servicewerkzaamheden aan beschadigde accu's uit.** Service van accu's dient uitsluitend te worden uitgevoerd door de fabrikant of erkende servicewerkplaatsen.

Veiligheidsvoorschriften voor snoeizagen

- ▶ **Houd alle lichaamsdelen uit de buurt van de zaagketting. Probeer niet om afgezaagd materiaal te verwijderen of af te zagen materiaal vast te houden terwijl de zaagketting beweegt. Zorg ervoor dat de schakelaar in de uit-stand gezet en de accu verwijderd is voordat u vastgeklemd materiaal verwijdert.** Een moment van onoplettendheid bij het gebruik van de snoeizaag kan tot ernstig letsel leiden.
- ▶ **Houd het gereedschap alleen vast aan de geïsoleerde greepvlakken (hoofdgreep 15, voorste greep 9 of extra greep 12) aangezien de zaagketting verborgen stroomleidingen kan raken.** Contact van de zaagketting met een spanningvoerende leiding kan ook metalen delen van het gereedschap onder spanning zetten en tot een elektrische schok leiden.
- ▶ **Houd de snoeizaag met beide handen vast en breng lichaam en armen in een zodanige stand dat u de terugslagkrachten de baas kunt blijven.** Als geschikte maatregelen worden getroffen, kan de bediener de terugslagkrachten beheersen. Laat de snoeizaag nooit los.
- ▶ **Houd bij het afzagen van een tak rekening met een terugslag.** Als de tak aangezaagd wordt, kan deze omlaag buigen en de zaagketting vastklemmen.
- ▶ **Draag de snoeizaag alleen in uitgeschakelde toestand en altijd met beide handen en met de op de zaagketting gemonteerde veiligheidsafdekking.** Een zorgvuldige omgang met de snoeizaag vermindert de kans op per ongeluk aanraken van de lopende zaagketting.

- ▶ **Werk met de snoeizaag niet op een boom.** Bij gebruik van een snoeizaag terwijl u klimt of op een boom bestaat kans op verwondingen.
 - ▶ **Let er altijd op dat u stevig staat. Gebruik de Snoeizaaghulpstuk met lange steel alleen als u op een stevige en vlakke ondergrond staat.** Als u op een gladde ondergrond of niet stabiel staat, bijvoorbeeld op een ladder, kunt u uw evenwicht en de controle over de Snoeizaaghulpstuk met lange steel verliezen.
 - ▶ **Volg de aanwijzingen voor het smeren, de kettingspanning en het wisselen van toebehoren op.** Een onjuist gespannen of gesmeerde ketting kan breken of het terugslagrisico verhogen.
 - ▶ **Houd grepen droog, schoon en vrij van olie en vet.** Vettige grepen met olie zijn glad en leiden tot het verlies van de controle over de kettingzaag.
 - ▶ **Zaag alleen hout. Gebruik de Snoeizaaghulpstuk met lange steel niet voor werkzaamheden waarvoor deze niet bestemd is. Voorbeeld: Gebruik de Snoeizaaghulpstuk met lange steel niet voor het zagen van plastic, metselwerk of bouwmaterialen die niet van hout zijn.** Het gebruik van de Snoeizaaghulpstuk met lange steel voor werkzaamheden waarvoor deze niet bestemd is, kan tot gevaarlijke situaties leiden.
 - ▶ **Oorzaken en voorkoming van een terugslag:**
 - Terugslag kan optreden als de punt van de geleidingsrail een voorwerp raakt of als het hout buigt en de zaagketting in de groef wordt vastgeklemd.
 - Een aanraking met de punt van de kettinggeleider kan in veel gevallen tot een onverwachte en naar achteren gerichte reactie leiden, waarbij de kettinggeleider omhoog en in de richting van de bediener wordt geslagen.
 - Het vastklemmen van de zaagketting aan de bovenkant van de geleidingsrail kan de geleidingsrail snel in de richting van de bediener terugstoten.
 - Elk van deze reacties kan ertoe leiden dat u de controle over de Snoeizaaghulpstuk met lange steel verliest en u zich mogelijk ernstig verwondt. Als gebruiker van een Snoeizaaghulpstuk met lange steel dient u verschillende maatregelen te treffen om zonder ongevallen en zonder verwondingen te kunnen werken.
 - ▶ **Een terugslag is het gevolg van verkeerd of onjuist gebruik van het tuingereedschap. Terugslag kan worden voorkomen door geschikte voorzorgsmaatregelen, zoals hieronder beschreven.**
 - ▶ **Houd bij het afzagen van een tak rekening met een terugslag.** Als de tak aangezaagd wordt, kan deze omlaag buigen en de zaagketting vastklemmen.
 - ▶ **Gebruik altijd een door de fabrikant voorgeschreven zaagketting.** Verkeerde zaagkettingen kunnen tot kettingbreuk en terugslag leiden.
 - ▶ Als het zwaard beschadigd is en moet worden vervangen, neem dan contact op met de Bosch klantenservice.
 - ▶ Slijp de zaagketting nooit zelf. Vervang de zaagketting door de vervangingszaagketting (F 016 800 489).
 - ▶ Laat dit tuingereedschap nooit gebruiken door kinderen, personen met beperkte fysieke, zintuiglijke of geestelijke vaardigheden of met beperkte ervaring of kennis of door personen die met deze aanwijzingen niet vertrouwd zijn. In uw land gelden eventueel voorschriften ten aanzien van de leeftijd van de bediener.
 - ▶ Houd toezicht op kinderen, zodat ze niet met het tuingereedschap spelen.
 - ▶ Berg de snoeizaag wanneer u deze niet gebruikt buiten bereik van kinderen op.
 - ▶ Controleer de werkomgeving vóór het begin van de werkzaamheden en verwijder alle mogelijke gevaarbronnen.
 - ▶ **Wacht tot het tuingereedschap tot stilstand is gekomen en verwijder de accu voordat u het neerlegt.** Het inzetgereedschap kan vasthaken of terugslaan en dit kan tot het verlies van de controle over het tuingereedschap leiden.
 - ▶ Schakel de snoeizaag altijd uit voordat u een andere houding voor de werkzaamheden kiest.
 - ▶ Afgezaagde takken kunnen op u vallen of van de grond terugkaatsen. Daardoor kunt u gewond raken. Zaag lange takken in gedeelten af. (zie afbeelding N)
 - ▶ Totdat de tak volledig doorgezaagd is nog maar licht aandrukken. U kunt zich verwonden als het tuingereedschap plotseling omlaagvalt en u het evenwicht en de controle over de Snoeizaaghulpstuk met lange steel verliest.
- Aanwijzingen voor de optimale omgang met de accu**
- ▶ **Controleer dat het tuingereedschap uitgeschakeld is voordat u de accu in het gereedschap plaatst.** Het plaatsen van een accu in tuingereedschap dat ingeschakeld is, kan tot ongevallen leiden.
 - ▶ **Gebruik alleen de voor dit tuingereedschap voorziene Bosch-accu's.** Het gebruik van andere accu's kan tot letsel en brandgevaar leiden.
 - ▶ **Open de accu niet.** Er bestaat gevaar voor kortsluiting.
 - ▶  **Bescherm de accu tegen hitte, bijvoorbeeld ook tegen voortdurend zonlicht, vuur, water en vocht.** Er bestaat explosiegevaar.
 - ▶  **Bij beschadiging en onjuist gebruik van de accu kunnen er dampen vrijkomen. Zorg voor frisse lucht en raadpleeg bij klachten een arts.** De dampen kunnen de luchtwegen irriteren.
 - ▶ **Gebruik de accu alleen in combinatie met uw Bosch-product.** Alleen zo wordt de accu tegen gevaarlijke overbelasting beschermd.
 - ▶ **Door scherpe voorwerpen, zoals bijv. spijkers of schroevendraaiers of door krachthinwerking van buitenaf kan de accu beschadigd worden.** Het kan tot een interne kortsluiting leiden en de accu doen branden, roken, exploderen of oververhitten.
 - ▶ **Sluit de accu niet kort.** Er bestaat explosiegevaar.
 - ▶ Bescherm de accu tegen vocht en water.

76 | Nederlands

- ▶ Bewaar de accu alleen bij een temperatuur tussen $-20\text{ }^{\circ}\text{C}$ en $50\text{ }^{\circ}\text{C}$. Laat de accu bijvoorbeeld in de zomer niet in de auto liggen.
- ▶ Reinig de ventilatieopeningen van de accu af en toe met een zachte, schone en droge doek.

Veiligheidsvoorschriften voor oplaadapparaten



Lees alle veiligheids waarschuwingen en alle voorschriften. Als

de waarschuwingen en voorschriften niet worden opgevolgd, kan dit een elektrische schok, brand of ernstig letsel tot gevolg hebben.

Bewaar deze voorschriften goed.

Gebruik het oplaadapparaat alleen wanneer u alle functies volledig kunt inschatten en zonder beperkingen kunt gebruiken of daarvoor bestemde instructies heeft ontvangen.

- ▶ Laat dit tuingereedschap nooit gebruiken door kinderen, personen met beperkte fysieke, zintuiglijke of geestelijke vaardigheden of met beperkte ervaring of kennis of door personen die met deze aanwijzingen niet vertrouwd zijn. In uw land gelden eventueel voorschriften ten aanzien van de leeftijd van de bediener.
- ▶ **Houd toezicht op kinderen.** Daarmee wordt gewaarborgd dat kinderen niet met het gereedschap spelen.
- ▶ **Laad alleen Bosch Li-Ion-accu's vanaf een capaciteit van 1,5 Ah (vanaf 3 accucellen). De accuspanning moet bij de acculaadspanning van het oplaadapparaat passen. Laad geen batterijen die niet op-**

laadbaar zijn. Anders bestaat er brand- en explosiegevaar.



Houd het oplaadapparaat uit de buurt van regen en vocht. Het binnendringen van water in het oplaadapparaat vergroot het risico van een elektrische schok.





- ▶ **Laad alleen Bosch Li-Ion-accu's. De accuspanning moet bij de acculaadspanning van het oplaadapparaat passen.** Anders bestaat er brand- en explosiegevaar.
- ▶ **Houd het oplaadapparaat schoon.** Door vervuiling bestaat gevaar voor een elektrische schok.
- ▶ **Controleer voor elk gebruik oplaadapparaat, kabel en stekker. Gebruik het oplaadapparaat niet als u een beschadiging hebt vastgesteld. Open het oplaadapparaat niet zelf en laat het alleen door gekwalificeerd personeel en alleen met originele vervangingsonderdelen repareren.** Beschadigde oplaadapparaten, kabels en stekkers vergroten het risico van een elektrische schok.
- ▶ **Gebruik het oplaadapparaat niet op een gemakkelijk brandbare ondergrond (zoals papier of textiel) of in een brandbare omgeving.** Vanwege de bij het opladen optredende verwarming van het oplaadapparaat bestaat brandgevaar.
- ▶ **Dek de ventilatiesleuven van het oplaadapparaat niet af.** Het oplaadapparaat kan anders oververhit raken en niet meer correct functioneren.
- ▶ Voor een verhoogde elektrische veiligheid wordt het gebruik van een aardlekschakelaar met een max. aanspreekstroom van 30 mA geadviseerd. Controleer de aardlekschakelaar altijd voor gebruik.

Onderhoud

- ▶ **Verwijder de accu uit het tuingereedschap vóór instel- of reinigingswerkzaamheden aan het gereedschap of wanneer het enige tijd onbeheerd blijft.** Draag altijd tuinhandschoenen als u met uw handen in de buurt van de zaagketting komt of werkt.
- ▶ Controleer het tuingereedschap. Versleten of beschadigde delen moeten veiligheidshalve worden vervangen.
- ▶ Controleer of alle moeren, bouten en schroeven vastzitten, zodat een veilige toestand van het tuingereedschap gewaarborgd is.
- ▶ Zorg ervoor dat vervangingsonderdelen van Bosch afkomstig zijn.
- ▶ Bewaar de snoeizaak op een droge en veilige plaats buiten bereik van kinderen.

Symbolen

De volgende symbolen zijn van betekenis voor het lezen en begrijpen van de gebruiksaanwijzing. Zorg ervoor dat u de symbolen en hun betekenis herkent. Het juiste begrip van de symbolen helpt u het elektrische gereedschap goed en veilig te gebruiken.

Symbol	Betekenis
	Reactierichting
	Bewegingsrichting
	Inschakelen
	Uitschakelen
	Toebehoren

Gebruik volgens bestemming

Dit gereedschap is bestemd voor particulier gebruik, voor het snoeien van hoge bomen en struiken terwijl de gebruiker op de grond staat. Het gereedschap is niet bestemd voor het zagen van anorganisch materiaal of voor het gebruik op een ladder of trap. Het gereedschap is niet bestemd voor bedrijfsmatig of industrieel gebruik.

Meegelieferd (zie afbeelding B)

Neem het gereedschap voorzichtig uit de verpakking. Controleer of de volgende delen compleet zijn:

- Snoeizaagkop
- Telescoopgreep
- Accu**
- Oplaadapparaat**
- Draagriem
- Kettingbescherming
- Gebruiksaanwijzing
- Inbusschroevendraaier
- Zaagkettinghechtolie

Neem contact op met uw leverancier wanneer er onderdelen ontbreken of beschadigd zijn.

** verschilt per land

Afgebeelde componenten (zie afbeelding A)

De componenten zijn genummerd zoals op de afbeelding van het gereedschap op de pagina met afbeeldingen 356.

- 1 Zaagketting
- 2 Zwaard
- 3 Olietankdop
- 4 Insteltoetsen voor de zwenkkop
- 5 Kettingspannschroef
- 6 Verbindingsstuk
- 7 Telescoopbuis
- 8 Telescoop-hoogte-instelling
- 9 Voorste handgreep

- 10 Draagriemlus op voorste greep
- 11 Draagriem
- 12 Extra greep (geïsoleerd)
- 13 Draagriemlus op achterste greep
- 14 Vergrendelknop
- 15 Achterste handgreep (geïsoleerde greepvlakken)
- 16 Aan/uit-schakelaar
- 17 Accu
- 18 Accu-ontgrendelingsknop
- 19 Haak voor draagriemlus, voorste greep
- 20 Haak voor draagriemlus, achterste greep
- 21 Olie tank inlaat/uitlaat
- 22 Afscherming
- 23 Kettingwiel
- 24 Zwaardgeleidingsbrug
- 25 Fixeerschroeven

Niet elk afgebeeld en beschreven toebehoren wordt standaard meegeleverd. Het volledige toebehoren vindt u in ons toebehoren-programma.

Technische gegevens

Accu-snoeizaag	UniversalChain-Pole 18	
Productnummer		3 600 HB3 1..
Kettingsnelheid bij onbelast lopen	m/s	4,0
Zwaardlengte	cm	20/ 8"
Maximale zaagdiameter	cm	15
Type zaagketting		3/8" – 90PX033E
Kettingschakeldikte	mm	1,1
Aantal drijfschakels		33
Inhoud olietank	ml	60
Automatische kettingsmering		●
Hoogte-instelling	m	2,1 – 2,6
Zwenkkop, 9 posities	°	120
Gewicht volgens EPTA-Procedure 01:2014	kg	3,6
Serienummer	Zie serienummer (typeplaatje) op tuingereedschap	
Toegestane omgevingstemperatuur		
- tijdens opladen en gebruik	°C	0... +45
- tijdens bewaren	°C	-20... +50

78 | Nederlands

Accu-snoeizaag	UniversalChain-Pole 18	
----------------	------------------------	--

Accu	Li-Ion	
------	--------	--

Productnummer		
- 1,5 Ah		2 607 337 187
- 2,0 Ah		2 607 337 211
- 2,5 Ah		2 607 337 199

Nominale spanning	V=	18
-------------------	----	----

Capaciteit		
- 2 607 337 187	Ah	1,5
- 2 607 337 211	Ah	2,0
- 2 607 337 199	Ah	2,5

Aantal accucellen		
- 2 607 337 187		5
- 2 607 337 211		5
- 2 607 337 199		5

Oplaadapparaat	AL 1830 CV	
----------------	------------	--

Productnummer		
2 607 ...	EU	... 225 965
	UK	... 225 967
	AU	... 225 969

Laadstroom	A	3,0
------------	---	-----

Oplaadtijd (bij lege accu)		
- 1,5 Ah	min	33
- 2,0 Ah	min	45
- 2,5 Ah	min	60

Gewicht volgens EPTA-Procedure 01:2014	kg	0,40
--	----	------

Isolatieklasse		□ / II
----------------	--	--------

Oplaadapparaat	AL 1815 CV	
----------------	------------	--

Productnummer		
2 607 ...	EU	... 226 077
	UK	... 226 079
	AU	... 226 081

Laadstroom	A	1,5
------------	---	-----

Oplaadtijd (bij lege accu)		
- 1,5 Ah	min	63
- 2,0 Ah	min	84
- 2,5 Ah	min	105

Gewicht volgens EPTA-Procedure 01:2014	kg	0,38
--	----	------

Isolatieklasse		□ / II
----------------	--	--------

Informatie over geluid en trillingen

Geluidsemisiewaarden vastgesteld volgens EN 60335-1.

Het A-gewogen geluidsniveau van het apparaat bedraagt kenmerkend: geluidsdruk niveau 78 dB(A); geluidsvermogen niveau 92 dB(A). Onzekerheid K = 4 dB.

Totale trillingswaarden a_h (vectorsom van drie richtingen) en onzekerheid K bepaald volgens EN 60335-1:
 $a_h = 1,0 \text{ m/s}^2$, $K = 1,5 \text{ m/s}^2$.

Het in deze gebruiksaanwijzing vermelde trillingsniveau is gemeten met een volgens EN 60335 genormeerde meetmethode en kan worden gebruikt om elektrische gereedschappen met elkaar te vergelijken. Het is ook geschikt voor een voorlopige inschatting van de trillingsbelasting.

Het aangegeven trillingsniveau representeert de voornaamste toepassingen van het elektrische gereedschap. Als echter het elektrische gereedschap wordt gebruikt voor andere toepassingen, met verschillende accessoires, met afwijkende accessoires of onvoldoende onderhoud, kan het trillingsniveau afwijken. Dit kan de trillingsbelasting gedurende de gehele arbeidsperiode duidelijk verhogen.

Voor een nauwkeurige schatting van de trillingsbelasting moet ook rekening worden gehouden met de tijd waarin het gereedschap uitgeschakeld is, of waarin het gereedschap wel loopt, maar niet werkelijk wordt gebruikt. Dit kan de trillingsbelasting gedurende de gehele arbeidsperiode duidelijk verminderen.

Leg aanvullende veiligheidsmaatregelen ter bescherming van de bediener tegen het effect van trillingen vast, zoals: onderhoud van elektrische gereedschappen en accessoires, warm houden van de handen, organisatie van het arbeidsproces.

Montage en gebruik

Handelingsdoel	Afbeelding	Pagina
Afgebeelde componenten	A	356
Meegeleverd	B	357
Gereedschap in elkaar zetten	C	357
Accu plaatsen	D	357
Draagriem bevestigen	E	358
Telescoophoogte instellen	F	358
Zaagkettingbescherming verwijderen	G	359
Zwenkop instellen	H	360
Zaagketting smeren	I	360
Zaagketting spannen	J	361
Zaagketting vervangen	K + L	361 - 362
In- en uitschakelen	M	362
Tips voor de werkzaamheden	N	363
Accu verwijderen	O	363
Onderhoud en bewaren van het gereedschap	P	364
Toebehoren kiezen		365

Ingebruikneming

Voor uw veiligheid

- ▶ **Verwijder altijd de accu voor werkzaamheden aan het gereedschap (zoals onderhoud en wisselen van inzetgereedschap) en voor het vervoeren en opbergen.** Er bestaat verwondingsgevaar door per ongeluk bedienen van de aan/uit-schakelaar met de vergrendelingsknop.
- ▶ **Bedien de schakelaar alleen wanneer de accu volledig naar binnen geduwd is.**

Accu inzetten of verwijderen (zie afbeeldingen D + K)

Opmerking: Worden niet-geschiede accu's gebruikt, kan dit tot storingen en beschadiging van het gereedschap leiden. Zet de opgeladen accu **17** in de telescoopgreep. Zorg ervoor dat de accu volledig is ingezet.

Voor het verwijderen van de accu **17** uit het gereedschap drukt u op de accuontgrendelingsknop **18** en trekt u de accu naar voren in de richting van de zaagketting.

Accu opladen

- ▶ **Gebruik geen ander oplaadapparaat.** Het meegeleverde oplaadapparaat is afgestemd op de in het tuingereedschap ingebouwde lithiumionaccu.
- ▶ **Let op de netspanning!** De spanning van de stroombron moet overeenkomen met de gegevens op het typeplaatje van het oplaadapparaat. Met 230 V aangeduide oplaadapparaten kunnen ook met 220 V worden gebruikt.

De accu is voorzien van een thermische beveiliging die ervoor zorgt dat de accu alleen in het temperatuurbereik tussen 0 °C en 45 °C kan worden opgeladen. Daardoor wordt een lange levensduur van de accu bereikt.

Opmerking: De accu wordt gedeeltelijk opgeladen geleverd. Om de volledige capaciteit van de accu te verkrijgen, laadt u voor het eerste gebruik de accu volledig in het oplaadapparaat op.

De Lithium-Ion-accu kan op elk moment worden opgeladen zonder de levensduur te verkorten. Een onderbreking van het opladen schaadt de accu niet.

De lithiumionaccu is met „Electronic Cell Protection (ECP)” tegen te sterk ontladen beschermd. Als de accu leeg is, wordt het tuingereedschap door een veiligheidsschakeling uitgeschakeld. Het tuingereedschap werkt niet juist.

⚠ LET OP **Druk na het automatisch uitschakelen van het tuingereedschap niet meer op de aan/uit-schakelaar.** De accu kan anders beschadigd worden.

Neem de aanwijzingen voor het afvoeren van de accu's in acht.

Opladen

Het opladen begint zodra de netstekker van het oplaadapparaat in het stopcontact en de accu in de oplaadschacht wordt gestoken.

Door de intelligente oplaadmethode wordt de oplaadtoestand van de accu automatisch herkend en wordt de accu afhankelijk van de accutemperatuur en -spanning met de optimale laadstroom opgeladen.

Daardoor wordt de accu ontzien en blijft deze, indien in het oplaadapparaat bewaard, altijd volledig opgeladen.

Betekenis van de indicatie-elementen (AL 1830 CV)

Knipperlicht (snel) groene accu-laadaanduiding



Het snelladen wordt gesignaleerd door **snel knipperen** van de **groene** accu-laadaanduiding.

Opmerking: Snel opladen is alleen mogelijk als de temperatuur van de accu zich binnen het toegestane oplaadtemperatuurbereik bevindt, zie het gedeelte „Technische gegevens”.

Knipperlicht (langzaam) groene accu-laadaanduiding



Bij een laadstand van de accu van **80 % knippert** de **groene** accu-laadaanduiding **langzaam**.

De accu kan voor direct gebruik gepakt worden.

Permanent verlichte groene accuoplaadindicatie



Continu branden van de **groene** accuoplaadindicatie geeft aan dat de accu volledig opgeladen is.

Als de accu niet in het oplaadapparaat is gestoken, geeft de **permanent verlichte** accuoplaadindicatie aan dat de netstekker in het stopcontact is gestoken en het oplaadapparaat gereed is voor gebruik.

Permanent verlichte rode accuoplaadindicatie



Continu branden van de **rode** accuoplaadindicatie geeft aan dat de temperatuur van de accu buiten het toegestane temperatuurbereik ligt. Zie het gedeelte „Technische gegevens”. Zodra het toegestane temperatuurbereik bereikt is, schakelt het oplaadapparaat automatisch over op snelladen.

Knipperende rode accuoplaadindicatie



Het **knipperen** van de **rode** accuoplaadindicatie geeft een andere storing tijdens het opladen aan. Zie het gedeelte „Oorzaken en oplossingen van fouten”.

Betekenis van de indicatie-elementen (AL 1815 CV)

Knipperende accuoplaadindicatie



Het opladen wordt aangegeven door **knipperen** van de accuoplaadindicatie.

80 | Nederlands

Permanent verlichte accuoplaadindicatie

 De **permanent verlichte** accuoplaadindicatie geeft aan dat de accu volledig opgeladen is **of** dat de temperatuur van de accu buiten het toegestane temperatuurbereik ligt en daarom niet kan worden opgeladen. Zodra de temperatuur binnen het toegestane temperatuurbereik ligt, wordt de accu opgeladen.

Als de accu niet in het oplaadapparaat is gestoken, geeft de **permanent verlichte** accuoplaadindicatie aan dat de netstekker in het stopcontact is gestoken en het oplaadapparaat gereed is voor gebruik.

Oorzaken en oplossingen van fouten

Oorzaak	Oplossing
Accuoplaadindicatie brandt permanent	
Rode accuoplaadindicatie knippert	
Geen opladen mogelijk	
Accu niet (juist) erop gestoken	Accu correct op oplaadapparaat steken
Accucontacten vuil	Reinig de accucontacten, bijvoorbeeld door de accu enkele keren te plaatsen en te verwijderen, of vervang de accu indien nodig
Accu defect	Vervang de accu
Accuoplaadindicaties resp. branden niet	
Netsnoer van het oplaadapparaat is niet (of niet goed) vastgestoken	Steek de stekker (volledig) in het stopcontact
Stopcontact, netsnoer of oplaadapparaat defect	Netspanning controleren, oplaadapparaat indien nodig door een erkende klantenservice voor Bosch elektrische gereedschappen laten controleren

Aanwijzingen voor het opladen

Bij langdurig opladen of meermaals opladen zonder onderbreking kan het oplaadapparaat warm worden. Dit is echter geen technisch defect van het oplaadapparaat.

Een duidelijk kortere gebruiksduur na het opladen duidt erop dat de accu versleten is en moet worden vervangen.

Montage

- **Verwijder altijd de accu voor werkzaamheden aan het gereedschap (zoals onderhoud en wisselen van inzetgereedschap) en voor het vervoeren en opbergen.** Er bestaat verwondingsgevaar door per ongeluk bedienen van de aan/uitschakelaar met de vergrendelingsknop.

Gereedschap in elkaar zetten (zie afbeeldingen C + E)

Verbind snoeizaagkop en telescoopgreep nauw aansluitend met elkaar en borg deze door het draaien van het verbindingsstuk **6**. Zorg ervoor dat beide delen correct gemonteerd en vergrendeld zijn.

Bevestig de draagriem **11** aan de draagriemlus **10/13** van de grepen. Let erop dat de draagriem twee haken van verschillende grootte heeft. Zorg ervoor dat de grote haak **20** wordt bevestigd aan de draagriemlus van de achterste greep **13** en de kleine haak **19** aan de draagriemlus van de voorste greep **10**.

Verwijder de zaagkettingbescherming.

Telescoophoogte instellen (zie afbeelding F)

Maak de telescoophoogte-instelling **8** los door deze te draaien, stel de telescoopbuis **7** in op de gewenste lengte en draai de telescoophoogte-instelling **8** weer vast.

Afhankelijk van de toepassing kan de telescoopbuis **7** worden ingesteld op een lengte van 2,1 m tot 2,60 m.

Zwenkop instellen (zie afbeelding H)

Druk tegelijkertijd op de beide insteltoetsen **4**, stel de zwenkop in op de gewenste stand door omhoog of omlaag bewegen van de snoeizaagkop, laat de insteltoetsen **4** los en zorg ervoor dat de snoeizaagkop correct vergrendeld is.

De zwenkop kan in 9 standen worden vergrendeld.

Zaagketting spannen (zie afbeelding J)

Controleer de kettingspanning vóór het begin van de werkzaamheden, na de eerste keren zagen en tijdens het zagen regelmatig elke 10 minuten. In het bijzonder bij nieuwe zaagkettingen moet in het begin met verslapping worden gerekend.

Span de zaagketting altijd wanneer deze koud is. Het spannen van een hete zaagketting kan tot overspanning van de ketting leiden.

- De zaagketting **1** is goed gespannen als deze in het midden ca. 2 – 3 mm kan worden opgetild. Dit moet met één hand gebeuren door het omhoogtrekken van de zaagketting tegen het eigen gewicht van de kettingzaag.
- Voor de instelling van de kettingspanning draait u de zaagkettingspanschroef **5** met behulp van de inbussleutel met de wijzers van de klok mee (hogere kettingspanning) of tegen de wijzers van de klok in (lagere kettingspanning).

Zaagketting smeren (zie afbeelding I)

Opmerking: De snoeizaag wordt niet met zaagkettinghechtolie gevuld geleverd. Het is belangrijk om deze voor het gebruik met olie te vullen. Het gebruik van de snoeizaag zonder zaagkettinghechtolie of bij een oliepeil onder de minimummarkering leidt tot beschadiging van de zaag.

De levensduur en de zaagcapaciteit van de zaagketting hangt af van de optimale smering. Daarom wordt de zaagketting tijdens het gebruik door middel van de oliesproeier **21** automatisch met zaagkettinghechtolie gesmeerd.

Ga als volgt te werk om de olietank te vullen:

- Plaats de snoeizaag met de olietankdop **3** omhoog op een geschikte ondergrond.
- Maak de omgeving van de olietankdop **3** schoon met een doek en verwijder de dop.
- Vul de olietank met biologisch afbreekbare Bosch-zaagkettingolie. Het gebruik van niet-toegelaten olie kan het prestatievermogen van het oliesysteem nadelig beïnvloeden.
- De olie wordt bij lagere temperaturen taai/vloeibaar, waardoor de oliedoorvoer wordt verminderd.
- Let erop dat er geen vuil in de olietank terecht komt.
- Schroef de olietankdop weer vast. Verwijder op het gereedschap gemorste olie met een doek.
- Zorg ervoor dat u de olietankdop niet te vast aandraait.
- Laat de snoeizaag 30 seconden lopen om de olie in het systeem te pompen.

Opmerking: Voor de ventilatie van de olietank bevinden zich kleine luchtkanalen in de olietankdop. Om uitlopen te voorkomen, dient u de snoeizaag als deze niet wordt gebruikt altijd verticaal neer te zetten, met de olietankdop **3** omhoog.

Zaagketting vervangen (zie afbeeldingen K + L)

- ▶ **Draag tijdens werkzaamheden aan de zaagketting altijd werkhandschoenen.**
- ▶ **Gebruik alleen door Bosch toegelaten zaagkettingen voor zwaarden met 1,1 mm groef.**

Draai de twee schroeven aan de afdekking **22** los en verwijder de afdekking.

Til de zaagketting **1** en het zwaard **2** van het kettingwiel **23**. Neem de stompe zaagketting **1** van het zwaard **2** en voer deze volgens de voorschriften af.

Leg de nieuwe zaagketting in de rondlopende groef van het zwaard. Let daarbij op de juiste looprichting. Vergelijk daarvoor de zaagketting met het looprichtingsymbool op het zwaard.

Leg de nieuwe zaagketting op het kettingwiel **23** en het zwaard **2** over het geleidingspad **24**. Zorg ervoor dat alle delen op hun juiste plaats zitten. Monteer de afdekkingen **22** en draai de beide schroeven **25** weer vast.

Controleer de zaagkettingspanning voor gebruik. Indien nodig span u de zaagketting met de zaagkettingspanschroef **5**.

Gebruik

In- en uitschakelen (zie afbeelding M)

Als u het gereedschap wilt **inschakelen**, drukt u eerst op de vergrendelingsknop **14** en vervolgens op de aan/uit-schake-

laar **16**. Houd de aan/uit-schakelaar tijdens het gebruik van het gereedschap ingedrukt. Als het gereedschap ingeschakeld is, kunt u de vergrendelingsknop loslaten.

Als u het elektrische gereedschap wilt **uitschakelen** laat u de aan/uit-schakelaar **16** los.

Om energie te besparen, schakelt u het elektrische gereedschap alleen in wanneer u het gebruikt.

De lithiumionaccu is met „Electronic Cell Protection (ECP)” tegen te sterk ontladen beschermd. Als de accu leeg is, wordt het elektrische gereedschap door een veiligheidsschakeling uitgeschakeld: Het gereedschap werkt niet juist.

- ▶ **Druk na het automatisch uitschakelen van het elektrische gereedschap niet meer op de aan/uit-schakelaar.** De accu kan anders beschadigd worden.

Tips voor de werkzaamheden (zie afbeelding N)

Vóór het zagen

Vóór de ingebruikneming en regelmatig tijdens het zagen moeten de volgende controles worden uitgevoerd:

- Verkeert de snoeizaag zich in een functioneel veilige toestand?
- Is de olietank gevuld? Controleer de oliepeil aanduiding vóór de werkzaamheden en regelmatig tijdens de werkzaamheden. Vul olie bij als het oliepeil de onderkant van de vulhoogte-indicatie bereikt heeft. Een tankvulling olie is voldoende voor ca. 15 minuten, afhankelijk van de onderbrekingen en de intensiteit van het werk.
- Is de zaagketting juist gespannen en scherp genoeg?

Algemene werkwijze

De zaagketting moet vóór het contact met het hout op volle snelheid lopen. Gebruik de geleidingsbescherming ter ondersteuning bij het zagen van onderen.

Zagen van boven naar onderen is geschikt voor takken met een diameter tot 5 cm. Om schade aan de boom te voorkomen, zaagt u dikke takken in drie keer. De geleidingsbescherming is zodanig geconstrueerd dat steun wordt geboden bij het van onderen zagen van takken.

Druk bij het zagen niet met kracht op de zaagketting, maar laat deze werken.

De beste zaagresultaten worden bereikt wanneer de kettingsnelheid niet door overbelasting daalt.

Storingen opsporen

Symptomen	Mogelijke oorzaak	Oplossing
Zaagketting droog	Geen olie in de olietank	Olie bijvullen
	Olieafvoerkanaal verstopt	Olieafvoerkanaal reinigen

82 | Nederlands

Symptomen	Mogelijke oorzaak	Oplossing
Zaagketting of geleidingsral heet	Geen olie in de olietank	Olie bijvullen
	Ontluchting in olietankdop 3 verstopt	Olietankdop 3 reinigen
	Olieafvoerkanaal verstopt	Olieafvoerkanaal reinigen
	Kettingspanning te hoog	Kettingspanning instellen
	Zaagketting stomp	Zaagketting vervangen
	Overbelastingsbescherming is geactiveerd	Schakel het gereedschap opnieuw in.
	Accutemperatuurbewaking is geactiveerd	Accu laten afkoelen en opnieuw starten
Snoeizaaghulpstuk met lange steel trekt, trilt of zaagt niet goed	Kettingspanning te laag	Kettingspanning instellen
	Zaagketting stomp	Zaagketting vervangen
	Zaagketting versleten	Zaagketting vervangen
	Zaagtanden wijzen in de verkeerde richting	Zaagketting juist monteren
	Te sterk ingedrukt	Minder kracht gebruiken
Te weinig zaagbewerkingen per acculading	Accutemperatuurbewaking is geactiveerd	Accu laten afkoelen en opnieuw starten
De snoeizaag stopt tijdens het zagen plotse-ling.	Ketting te „strak” gespannen	Kettingspanning corrigeren
	Bij het zagen te vast aangedrukt	Bij het zagen minder kracht gebruiken
	Nieuwe ketting	Bij het zagen minder kracht gebruiken
	Hard hout	Bij het zagen minder kracht gebruiken
	Hout is te nat	Hout laten drogen
	De tanden van de ketting wijzen in de verkeerde richting	Ketting opnieuw monteren met de tanden in de juiste richting
	Gereedschap te heet	Tuingereedschap laten afkoelen en opnieuw starten
	Extern of intern los contact	Neem contact op met het Bosch Service Center
Rode accuoplaadindicatie knippert	Aan/uit-schakelaar 16 defect	Neem contact op met het Bosch Service Center
	Accu niet (goed) aangebracht	Plaats de accu correct op het oplaadapparaat
Accuoplaadindicaties branden niet Accu laadt niet op	Accucontacten vuil	Reinig de accucontacten, bijvoorbeeld door de accu enkele keren te plaatsen en te verwijderen, of vervang de accu indien nodig
	Netsnoer van het oplaadapparaat is niet (of niet goed) vastgestoken	Steek de stekker (volledig) in het stopcontact
	Stopcontact, netsnoer of oplaadapparaat defect	Netspanning controleren, oplaadapparaat indien nodig door een erkende klantenservice voor Bosch elektrische gereedschappen laten controleren
	Accu en oplaadapparaat defect	Accu en oplaadapparaat vervangen
	Accu defect	Vervang de accu
	Oplaadapparaat defect	Oplaadapparaat vervangen

Onderhoud, opbergen en vervoer (zie afbeelding P)

- **Verwijder altijd de accu voor werkzaamheden aan het gereedschap (zoals onderhoud en wisselen van inzetgereedschap) en voor het vervoeren en opbergen.** Er bestaat verwondingsgevaar door per ongeluk bedienen van de aan/uit-schakelaar met de vergrendelingsknop.

Reinig het gereedschap voordat u opbergt met een doek. Verwijder de olie uit de olietank voordat u het gereedschap opbergt.

Monteer altijd de zwaardafdekking voordat u de snoeizaag vervoert of opbergt.

Opmerking: Laat bij werkonderbrekingen de snoeizaag niet aan een tak in de boom hangen.

Verwijder de accu uit de snoeizaag en monteer de kettingbescherming voordat u de snoeizaag vervoert of opbergt.

Klantenservice en gebruiksadvisen

www.bosch-garden.com

Vermeld bij vragen en bestellingen van vervangingsonderdelen altijd het uit tien cijfers bestaande productnummer volgens het typeplaatje van het elektrische gereedschap.

Nederland

Tel.: (076) 579 54 54
Fax: (076) 579 54 94
E-mail: gereedschappen@nl.bosch.com

België

Tel.: (02) 588 0589
Fax: (02) 588 0595
E-mail: outillage.gereedschap@be.bosch.com

Vervoer

Op de meegeleverde Lithium-Ion-accu's zijn de eisen voor het vervoer van gevaarlijke stoffen van toepassing. De accu's kunnen door de gebruiker zonder verdere voorwaarden over de weg worden vervoerd.

Bij de verzending door derden (bijv. luchtvervoer of expeditiebedrijf) moeten bijzondere eisen ten aanzien van verpakking en markering in acht worden genomen. In deze gevallen moet bij de voorbereiding van de verzending een deskundige voor gevaarlijke goederen worden geraadpleegd.

Verzend accu's alleen als de behuizing onbeschadigd is. Plak blootliggende contacten af en verpak de accu zodanig dat deze niet in de verpakking beweegt.

Neem ook eventuele overige nationale voorschriften in acht.

Afvalverwijdering



Elektrische gereedschappen, accu's, toebehoren en verpakkingen moeten op een voor het milieu verantwoorde wijze worden hergebruikt.



Gooi elektrische gereedschappen, accu's en batterijen niet bij het huisvuil!

Alleen voor landen van de EU:

Volgens de Europese richtlijn 2012/19/EU moeten niet meer bruikbare elektrische gereedschappen en volgens de Europese richtlijn 2006/66/EG moeten defecte of lege accu's en batterijen apart worden ingezameld en op een voor het milieu verantwoorde wijze worden hergebruikt.

Accu's en batterijen:

Li-ion:

Lees de aanwijzingen in het gedeelte „Vervoer”, pagina 83 en neem deze in acht.

Wijzigingen voorbehouden.

Dansk

Sikkerhedsinstrukser

Forklaring af billedsymbolerne



Generel sikkerhedsadvarsel.



Læs brugsanvisningen.



Brug ikke haveværktøjet, når det regner, og udsæt ikke værktøjet for regn.



Pas på udkastede eller flyvende genstande, der kan kvæste tilskuere.



Advarsel: Hold god afstand til haveværktøjet, når det arbejder.



Brug altid beskyttelsehandsker og beskyttelsesbriller. Det anbefales at bruge yderligere beskyttelsesudstyr som f.eks. skridsikre sikkerhedssko og en beskyttelsehjelm. Passende beskyttelsestøj reducerer kvæstelsesfaren fra nedfaldende grene og tilfældig berøring af savekæden.

84 | Dansk

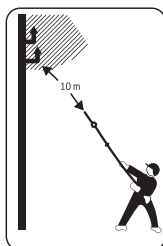

Berør aldrig strøm- eller telefonledninger. Sådanne ledninger fører til høj spænding. Akut fare for elektrisk stød. Hold en afstand på mindst 10 m.

Advarsel: Personer, der opholder sig i nærheden, skal holde sig i en sikker afstand til haveværktøjet, når der arbejdes.

Generelle sikkerhedsinstrukser for el-værktøj

⚠ ADVARSEL Læs alle sikkerhedsadvarsler, instruktioner, illustrationer og specifikationer, som følger med el-værktøjet. I tilfælde af manglende overholdelse af anvisningerne nedenfor er der risiko for elektrisk stød, brand og/eller alvorlige personskader.

Gem alle advarsler og instruktioner til senere brug.

Begrebet „el-værktøj“ i advarslerne refererer til el-værktøj, der kører på lysnettet, (med netkabel) samt akku-værktøj (uden netkabel).

Sikkerhed på arbejdspladsen

- ▶ **Sørg for, at arbejdsområdet er rent og rigtigt belyst.** Jorden eller uoplyste arbejdsområder øger faren for ulykke.
- ▶ **Brug ikke el-værktøjet i eksplosionsfarlige omgivelser, hvor der findes brændbare væsker, gasser eller støv.** El-værktøj kan slå gnister, der kan antænde støv eller dampe.
- ▶ **Sørg for, at andre personer og ikke mindst børn holdes væk fra arbejdsområdet, når maskinen er i brug.** Hvis man distraheres, kan man miste kontrollen over maskinen.

Elektrisk sikkerhed

- ▶ **El-værktøjets stik skal passe til kontakten. Stikket må under ingen omstændigheder ændres. Brug ikke adapterstik sammen med jordforbundet el-værktøj.** Uændrede stik, der passer til kontakterne, nedsætter risikoen for elektrisk stød.
- ▶ **Undgå kropskontakt med jordforbundne overflader som f. eks. rør, radiatorer, komfurer og køleskabe.** Hvis din krop er jordforbundet, øges risikoen for elektrisk stød.
- ▶ **Maskinen må ikke udsættes for regn eller fugt.** Indtrængning af vand i et el-værktøj øger risikoen for elektrisk stød.
- ▶ **Brug ikke ledningen til formål, den ikke er beregnet til. Du må aldrig bære el-værktøjet i ledningen, hænge el-værktøjet op i ledningen eller rykke i ledningen for at trække stikket ud af kontakten. Beskyt ledningen mod varme, olie, skarpe kanter eller maskindele, der er**

i bevægelse. Beskadigede eller indviklede ledninger øger risikoen for elektrisk stød.

- ▶ **Hvis el-værktøjet benyttes i det fri, må der kun benyttes en forlængerledning, der er egnet til udendørs brug.** Brug af forlængerledning til udendørs brug nedsætter risikoen for elektrisk stød.
- ▶ **Hvis det ikke kan undgås at bruge el-værktøjet i fugtige omgivelser, skal der bruges et HFI-relæ.** Brug af et HFI-relæ reducerer risikoen for at få elektrisk stød.

Personlig sikkerhed

- ▶ **Det er vigtigt at være opmærksom, se, hvad man laver, og bruge el-værktøjet fornuftigt. Brug ikke noget el-værktøj, hvis du er træt, har nydt alkohol eller er påvirket af medikamenter eller euforiserende stoffer.** Få sekunders uopmærksomhed ved brug af el-værktøjet kan føre til alvorlige personskader.
- ▶ **Brug beskyttelsesudstyr og hav altid beskyttelsesbriller på.** Brug af sikkerhedsudstyr som f. eks. støvmaske, skridsikkert fodtøj, beskyttelseshjelm eller høreværn afhængig af maskintype og anvendelse nedsætter risikoen for personskader.
- ▶ **Undgå utilsigtet igangsætning. Kontrollér, at el-værktøjet er slukket, før du tilslutter det til strømtilførslen og/eller akkuen, løfter eller bærer det.** Undgå at bære el-værktøjet med fingeren på afbryderen og sørg for, at el-værktøjet ikke er tændt, når det sluttes til nettet, da det øger risikoen for personskader.
- ▶ **Gør det til en vane altid at fjerne indstillingsværktøj eller skruenøgle, før el-værktøjet tændes.** Hvis et stykke værktøj eller en nøgle sidder i en roterende maskindele, er der risiko for personskader.
- ▶ **Undgå en unormal legemsposition. Sørg for at stå sikkert, mens der arbejdes, og kom ikke ud af balance.** Dermed har du bedre muligheder for at kontrollere el-værktøjet, hvis der skulle opstå uventede situationer.
- ▶ **Brug egnet arbejdstøj. Undgå løse beklædningsgenstande eller smykker. Hold hår og høj væk fra dele, der bevæger sig.** Dele, der er i bevægelse, kan gribe fat i løst-siddende tøj, smykker eller langt hår.
- ▶ **Hvis støvudsugnings- og opsamlingsudstyr kan monteres, er det vigtigt, at dette tilsluttes og benyttes korrekt.** Brug af en støvopsugning kan reducere støvmængden og dermed den fare, der er forbundet støv.
- ▶ **Selvom du kender værktøjet godt og er vant til at bruge det, skal du alligevel være opmærksom og overholde sikkerhedsanvisningerne.** Et øjebliks uopmærksomhed kan medføre alvorlige personskader.

Omhyggelig omgang med brug af el-værktøj

- ▶ **Undgå overbelastning af maskinen. Brug altid et el-værktøj, der er beregnet til det stykke arbejde, der skal udføres.** Med det passende el-værktøj arbejder man bedst og mest sikkert inden for det angivne effektområde.
- ▶ **Brug ikke et el-værktøj, hvis afbryder er defekt.** Et el-værktøj, der ikke kan startes og stoppes, er farlig og skal repareres.

- ▶ **Træk stikket ud af stikkontakten og/eller fjern akkuen, hvis den er aftagelig, før maskinen indstilles, før skift af tilbehørsdele og før el-værktøjet lægges til opbevaring.** Disse sikkerhedsforanstaltninger forhindrer utilsigtet start af el-værktøjet.
- ▶ **Opbevar ubenyttet el-værktøj uden for børns rækkevidde. Lad aldrig personer, der ikke er fortrolige med maskinen eller ikke har gennemlæst disse instrukser, benytte maskinen.** El-værktøj er farligt, hvis det benyttes af ukyndige personer.
- ▶ **Vedligehold el-værktøj og tilbehørsdele. Kontroller, om bevægelige maskindele fungerer korrekt og ikke sidder fast, og om delene er brækket eller beskadiget, således at el-værktøjets funktion påvirkes. Få beskadigede dele repareret, inden maskinen tages i brug.** Mange uheld skyldes dårligt vedligeholdte el-værktøjer.
- ▶ **Sørg for, at skæreværktøjer er skarpe og rene.** Omhyggeligt vedligeholdte skæreværktøjer med skarpe skærekanter sætter sig ikke så hurtigt fast og er nemmere at føre.
- ▶ **Brug el-værktøj, tilbehør, indsatsværktøj osv. iht. disse instrukser. Tag hensyn til arbejdsforholdene og det arbejde, der skal udføres.** Anvendelse af el-værktøjet til formål, som ligger uden for det fastsatte anvendelsesområde, kan føre til farlige situationer.
- ▶ **Hold håndtag og gribeblader tørre, rene og fri for olie og smørefedt.** Hvis håndtag og gribeblader er glatte, kan værktøjet ikke håndteres og styres sikkert, hvis der sker noget uventet.

Omhyggelig omgang med og brug af akku-værktøj

- ▶ **Oplad kun akkuer i ladeaggregater, der er anbefalet af fabrikanten.** Et ladeaggregat, der er egnet til en bestemt type batterier, må ikke benyttes med andre batterier – brandfare.
- ▶ **Brug kun de akkuer, der er beregnet til el-værktøjet.** Brug af andre akkuer øger risikoen for personskader og er forbundet med brandfare.
- ▶ **Ikke benyttede akkuer må ikke komme i berøring med kontorclips, mønter, nøgler, søm, skruer eller andre små metalgenstande, da disse kan kortslutte kontakterne.** En kortslutning mellem batteri-kontakterne øger risikoen for personskader i form af forbrændinger.
- ▶ **Hvis akkuen anvendes forkert, kan der slippe væske ud af akkuen. Undgå at komme i kontakt med denne væske. Hvis det alligevel skulle ske, skylles med vand. Søg læge, hvis væsken kommer i øjnene.** Akku-væske kan give hudirritation eller forbrændinger.
- ▶ **Brug ikke akkuer eller værktøj, som er beskadiget eller modificeret.** Beskadigede eller modificerede akkuer kan opføre sig uforudsigeligt og forårsage brand, eksplosion eller fare for personskade.
- ▶ **Akkuer eller værktøj må ikke udsættes for ild eller meget høje temperaturer.** Ild eller temperaturer over 130 °C kan medføre eksplosion.
- ▶ **Følg alle instruktioner for opladning. Akkuen må ikke oplades ved temperaturer uden for det område, der er**

angivet i instruktionerne. Forkert opladning eller opladning ved temperaturer uden for det angivne område kan medføre skader på akkuen og forøge brandfaren.

Service

- ▶ **Sørg for, at el-værktøj kun reparerer af kvalificerede fagfolk og at der kun benyttes originale reservedele.** Dermed sikres størst mulig maskinsikkerhed.
- ▶ **Beskadigede akkuer må aldrig reparerer.** Reparation af akkuer må kun udføres af producenten eller autoriserede reparatører.

Sikkerhedsinstrukser til Beskærersæt

- ▶ **Hold alle legemsdele væk fra savkæden. Forsøg ikke at fjerne afskåret materiale, mens savkæden kører, eller at holde fast i materiale, som skal skæres over. Kontrollér, at kontakten er slukket, og at akkuen er fjernet, når fastklemt afskåret materiale fjernes.** Få sekunders uopmærksomhed ved brug af afgreningsudstyret kan føre til alvorlige personskader.
- ▶ **Hold kun fast i produktet vha. de isolerede gribeblader (hovedhåndgreb 15, forreste håndgreb 9 eller udvidet gribeområde 12), da savkæden kan ramme skjulte strømledninger.** Savkædens kontakt med en spændingsførende ledning kan også sætte værktøjets metaldele under spænding, hvilket kan føre til elektrisk stød.
- ▶ **Hold afgreningsudstyret fast med begge hænder og hold dine arme og din krop i en position, hvor du kan modstå tilbageslagskræfterne.** Er egnede foranstaltninger truffet, kan brugeren beherske tilbageslagskræfterne. Slip aldrig afgreningsudstyret.
- ▶ **Når der saves i en gren, skal du regne med tilbageslag.** Når grenen er skåret over, kan den bøje sig nedad og klemme savkæden.
- ▶ **Hold altid afgreningsudstyret med begge hænder og med monteret savkæde-beskyttelsesafdækning, når det er slukket.** Omhyggelig omgang med afgreningsudstyret forringer sandsynligheden for tilfældig berøring af savkæden, mens den er i gang.
- ▶ **Brug ikke afgreningsudstyret, når der arbejdes på et træ.** Bruges afgreningsudstyret, når der klatres eller på et træ, kan du blive kvæstet.
- ▶ **Sørg altid for at stå rigtigt og anvend kun Beskærersæt, når du står på fast, sikker og lige undergrund.** Glat undergrund eller ustabile ståflader som f.eks. på en stige kan medføre, at man taber ligevægten eller kontrollen over Beskærersæt.
- ▶ **Overhold instruktionerne for smøring, kædespænding og skift af tilbehør.** En kæde, der er spændt eller smurt forkert, kan enten gå i stykker eller øge risikoen for tilbageslag.
- ▶ **Hold grebene tørre, rene og fri for olie og fedt.** Fedtede, oliesmurte greb er glatte og medfører, at man taber kontrollen.
- ▶ **Sav kun i træ. Brug ikke Beskærersæt til arbejde, det ikke er beregnet til. Eksempel: Brug ikke Beskærersæt til at save i plast, murværk eller byggematerialer, der**

86 | Dansk

ikke er af træ. Brug af Beskærersætt til formål, det ikke er beregnet til, kan føre til farlige situationer.

► **Årsager til et tilbageslag og hvordan et sådant undgås:**

– Tilbageslag kan optræde, hvis spidsen på styreskinnen berører en genstand, eller hvis træet bøjer sig, og savkæden sætter sig fast i snittet.

– En berøring med skinnespidsen kan i nogle tilfælde føre til en uforventet, bagudrettet reaktion, hvor styreskinnen slås opad og hen imod den person, der betjener saven.

– Sætter savkæden sig fast i styreskinnens overkant, kan skinnen hurtigt støde tilbage i den retning, hvor brugeren befinder sig.

– Hver enkelt af disse reaktioner kan medføre, at du taber kontrollen over Beskærersæt, og at du muligvis bliver alvorligt kvæstet. Som bruger af et Beskærersæt du træffe forskellige foranstaltninger for at kunne arbejde uhelds- og kvæstelsesfri.

Et tilbageslag er en følge af forkert brug af haveværktøjet. Det kan forhindres ved at træffe egnede sikkerhedsforanstaltninger, der beskrives i det følgende:

► **Når der saves i en gren, skal du regne med tilbageslag.**

Når grenen er skåret over, kan den bøje sig nedad og klemme savkæden.

► **Brug altid en savkæde, der er foreskrevet af producenten.** Forkerte savkæder kan føre til ødelæggelse af kæden eller tilbageslag.

► Er sværdet så beskadiget, at det skal udskiftet, kontaktes Bosch kundeservicen.

► Slib aldrig savkæden selv. Erstat savkæden med reserve-savkæden (F 016 800 489).

► Tillad aldrig børn, personer med begrænsede fysiske, sensoriske eller psykiske evner eller med manglende erfaring og/eller med manglende viden og/eller personer, der ikke er fortrolige med disse instrukser, at bruge haveværktøjet. Nationale forskrifter kan bestemme alderen på den person, som må betjene haveværktøjet.

► Børn bør holdes under opsyn for at forhindre, at de leger med haveværktøjet.

► Opbevar afgreningsudstyret uden for børns rækkevidde, når det ikke er i brug.

► Kontroller dit arbejdsområde og afhjælp alle mulige farlige kilder, før arbejdet startes.

► **Læg først haveværktøjet fra dig og fjern først akkuen, når det står helt stille.** Indsatsværktøjet kan sætte sig i klemme eller slå tilbage, hvilket kan medføre, at man mister kontrollen over haveværktøjet.

► Sluk altid afgreningsudstyret, før arbejdspositionen ændres.

► Afskårede grene kan falde ned på dig eller springe væk fra jorden og kvæste dig. Sav længere grene af stykvist. (se Fig. N)

► Tryk let, før grenen er savet helt igennem. Du kan komme til skade, hvis haveværktøjet pludselig falder ned, og hvis du taber balancen og kontrollen over Beskærersæt.

Henvisninger til optimal håndtering af akkuen

► **Sikre, at haveværktøjet er slukket, før akku'en sættes i.** Der kan opstå uheld, hvis en akku sættes i et haveværktøj, der er tændt.

► **Brug kun Bosch akkuerne, der er beregnet til dette haveværktøj.** Brug af andre akkuer kan føre til kvæstelser og er forbundet med brandfare.

► **Åben ikke akkuen.** Fare for kortslutning.



Beskyt akkuen mod varme (f.eks. også mod varige solstråler, brand, vand og fugtighed). Fare for eksplosion.



► **Beskadiges akkuen eller bruges den forkert, kan der sive dampe ud. Tilfør frisk luft og søg læge, hvis du føler dig utilpas.** Dampene kan irritere luftvejene.

► **Anvend kun akkuen i forbindelse med dit Bosch produkt.** Kun på denne måde beskyttes akkuen mod farlig overbelastning.

► **Akkuen kan blive beskadiget af spidse genstande som f.eks. nåle eller skruetrækkere eller ekstern kraftpåvirkning.** Der kan opstå indvendig kortslutning, så akkuen kan antændes, ryge, eksplodere eller overophedes.

► **Kortslut ikke akkuen.** Fare for eksplosion.

► Beskyt akkuen mod fugtighed og vand.

► Opbevar kun akkuen i et temperaturområde mellem -20 °C og 50 °C. Opbevar ikke akkuen i bilen f.eks. om sommeren.

► Rengør akkuens ventilationsåbninger en gang imellem med en blød, ren og tør pensel.

Sikkerhedsforskrifter for ladeaggregater



Læs alle sikkerhedsinstrukser og anvisninger. I tilfælde af manglende

overholdelse af sikkerhedsinstrukserne og anvisningerne er der risiko for elektrisk stød, brand og/eller alvorlige kvæstelser.

Disse instrukser bør opbevares til senere brug.

Brug kun ladeaggregatet, hvis du er i stand til at vurdere alle funktioner 100 % og gennemføre dem uden indskrænkninger eller har modtaget tilsvarende instruktioner.

► Tillad aldrig børn, personer med begrænsede fysiske, sensoriske eller psykiske evner eller med manglende erfaring og/eller med manglende viden og/eller personer, der ikke er fortrolige med disse instrukser, at bruge haveværktøjet. Nationale forskrifter kan bestemme alderen på den person, som må betjene haveværktøjet.

► **Sørg for, at børn er under opsyn.** Dermed sikres det, at børn ikke leger med værktøjet.

► **Oplad kun Bosch lithium-ion-akkuer med en kapacitet fra 1,5 Ah (fra 3 akkuceller). Akku-spændingen skal passe til laderens akku-ladespænding. Oplad ikke genopladelige batterier.** I modsat fald er der risiko for brand og eksplosion.



Ladeaggregatet må ikke udsættes for regn eller fugtighed. Indtrængning af vand i ladeaggregatet øger risikoen for elektrisk stød.

- **Oplad kun lithium-ion-akkuer fra Bosch. Akku-spændingen skal passe til laderens akku-ladespænding.** I modsat fald er der risiko for brand og eksplosion.
- **Renhold ladeaggregatet.** Snavs øger faren for elektrisk stød.
- **Kontrollér ladeaggregat, kabel og stik før brug. Anvend ikke ladeaggregatet, hvis det er beskadiget. Forsøg ikke at åbne ladeaggregatet og sørg for at det repareres af kvalificerede fagfolk, og at der kun benyttes originale reservedele.** Beskadigede ladeaggregater, kabler og stik øger risikoen for elektrisk stød.
- **Anvend ikke ladeaggregatet på let brændbar undergrund (f.eks. papir, tekstiler osv.) eller i brændbare omgivelser.** Pas på! Ladeaggregatet bliver varmt under opladningen. Brandfare!
- **Undlad at tildække laderens udluftningsåbninger.** Ellers kan laderen blive overophedet og ikke længere fungere korrekt.
- **Øget elektrisk sikkerhed opnås ved at bruge en FI-kontakt (HFI-relæ) med en max. brydestrøm på 30 mA.** Kontrollér altid FI-kontakten før brug.

Vedligeholdelse

- **Tag akkuen ud, før haveværktøjet indstilles eller rengøres eller stilles fra et sted, hvor det er uden opsyn i et vist stykke tid.** Brug altid havehandsker, hvis du håndterer eller arbejder i nærheden af savkæden.

- Kontroller haveværktøjet og erstat for en sikkerheds skyld slidte eller beskadigede dele.
- Kontroller, at alle møtrikker, bolte og skruer sidder rigtigt, så haveværktøjets arbejdstilstand er sikret.
- Sørg for kun at montere reservedele, der er godkendt af Bosch.
- Opbevar afgreningsudstyret et tørt og sikkert sted uden for børns rækkevidde.

Symboler

De efterfølgende symboler er af betydning for at kunne læse og forstå driftsvejledningen. Læg mærke til symbolerne og overhold deres betydning. En rigtig forståelse af symbolerne er med til at sikre en god og sikker brug af elværktøjet.

Symbol	Betydning
	Reaktionsretning
	Bevægelsesretning
	Start
	Stop
	Tilbehør

Beregnet anvendelse

Dette produkt er beregnet til at blive brugt i husholdningen, til at klippe træer og buske i større højder, mens brugeren står på jorden. Produktet er ikke beregnet til at save anorganisk materiale eller til at blive brugt, når brugeren står på en stige eller et trin. Værktøjet er ikke beregnet til professionel og industriel brug.

Leveringsomfang (se figur B)

Tag maskinen forsigtigt ud af emballagen. Kontrollér, at delen er fri for mangler:

- Hoved på afgreningsudstyr
- Teleskopgreb
- Akku**
- Ladeaggregat**
- Bærerem
- Kædebeskytter
- Betjeningsvejledning
- Indvendig sekskant-skruetrækker
- Savkædeolie

Hvis nogle dele mangler eller er beskadigede, bedes du kontakte den forhandler, hvor du har købt haveværktøjet.

** landespecifik

88 | Dansk

Illustrerede komponenter (se Fig. A)

Nummereringen af de illustrerede komponenter refererer til illustrationen af værktøjet på illustrationssiden 356.

- 1 Savkæde
- 2 Sværd
- 3 Dæksel til oliebeholder
- 4 Indstillingstaster til svinghovedet
- 5 Kædespændeskruer
- 6 Forbindelsesstykke
- 7 Teleskoprør
- 8 Teleskop-højdeindstilling
- 9 Forreste håndgreb
- 10 Bæreremssløjfe på det forreste håndgreb
- 11 Bærerem
- 12 Udvidet gribeområde (isoleret)
- 13 Bæreremssløjfe på det bageste håndgreb
- 14 Låseknap
- 15 Bageste håndgreb (Isolerede gribeblader)
- 16 Start-stop-kontakt
- 17 Akku
- 18 Akku-udløserknap
- 19 Krog til bæreremssløjfe, forreste håndgreb
- 20 Krog til bæreremssløjfe, bageste håndgreb
- 21 Olie beholder indgang/udgang
- 22 Afdækning
- 23 Kædehjul
- 24 Sværd-styreskinne
- 25 Fastgørelsesskruer

Tilbehør, som er illustreret og beskrevet i brugsanvisningen, er ikke indeholdt i leveringen. Det fuldstændige tilbehør findes i vores tilbehørsprogram.

Tekniske data

Akku-afgreningsudstyr	UniversalChain-Pole 18	
Typenummer		3 600 HB3 1..
Kædehastighed i tomgang	m/s	4,0
Sværdlængde	cm	20/ 8"
Max. savdiameter	cm	15
Savkædetype		3/8" - 90PX033E
Notbredde	mm	1,1
Antal noter		33
Påfyldningsmængde oliebeholder	ml	60
Automatisk kædesmøring		●
Højdeindstilling	m	2,1 - 2,6
Svinghoved, 9 positioner	°	120

Akku-afgreningsudstyr	UniversalChain-Pole 18	
Vægt svarer til EPTA-Procedure 01:2014	kg	3,6
Serienummer	Se serienummer (typeskilt) på haveværktøjet	
tilladt omgivelsestemperatur		
- under ladning og under drift*	°C	0... +45
- under opbevaring	°C	-20...+50
Akku	Li-Ion	
Typenummer		
- 1,5 Ah		2 607 337 187
- 2,0 Ah		2 607 337 211
- 2,5 Ah		2 607 337 199
Nominel spænding	V=	18
Kapacitet		
- 2 607 337 187	Ah	1,5
- 2 607 337 211	Ah	2,0
- 2 607 337 199	Ah	2,5
Antal akkuceller		
- 2 607 337 187		5
- 2 607 337 211		5
- 2 607 337 199		5
Ladeaggregat	AL 1830 CV	
Typenummer		
2 607 ...	EU	... 225 965
	UK	... 225 967
	AU	... 225 969
Ladestrøm	A	3,0
Ladetid (tom akku)		
- 1,5 Ah	min	33
- 2,0 Ah	min	45
- 2,5 Ah	min	60
Vægt svarer til EPTA-Procedure 01:2014	kg	0,40
Beskyttelsesklasse		□ / II
Ladeaggregat	AL 1815 CV	
Typenummer		
2 607 ...	EU	... 226 077
	UK	... 226 079
	AU	... 226 081
Ladestrøm	A	1,5
Ladetid (tom akku)		
- 1,5 Ah	min	63
- 2,0 Ah	min	84
- 2,5 Ah	min	105
Vægt svarer til EPTA-Procedure 01:2014	kg	0,38
Beskyttelsesklasse		□ / II

Støj-/vibrationsinformation

Støjemissionsværdier bestemt iht. EN 60335-1.

Maskinens A-vægtede støjniveau er typisk:
Lydtryksniveau 78 dB(A); lydeffektniveau 92 dB(A). Usikkerhed K = 4 dB.

Samlede vibrationsværdier a_h (vektorsum for tre retninger) og usikkerhed K beregnet iht. EN 60335-1:
 $a_h = 1,0 \text{ m/s}^2$, $K = 1,5 \text{ m/s}^2$.

Det svingningsniveau, der er angivet i nærværende instruktioner, er blevet målt iht. en standardiseret måleproces i EN 60335, og kan bruges til at sammenligne el-værktøjer. Det er også egnet til en foreløbig vurdering af svingningsbelastningen.

Det angivende svingningsniveau repræsenterer de væsentlige anvendelser af el-værktøjet. Hvis el-værktøjet dog anvendes til andre formål, med forskellige tilbehørsdele, med afvigende indsatsværktøj eller utilstrækkelig vedligeholdelse, kan svingningsniveauet afvige. Dette kan føre til en betydelig forøgelse af svingningsbelastningen i hele arbejdstidsrummet.

Til en nøjagtig vurdering af svingningsbelastningen bør der også tages højde for de tider, i hvilke værktøjet er slukket eller godt nok kører, men rent faktisk ikke anvendes. Dette kan føre til en betydelig reduktion af svingningsbelastningen i hele arbejdstidsrummet.

Fastlæg ekstra sikkerhedsforanstaltninger til beskyttelse af brugeren mod svingningers virkning som f.eks.: Vedligeholdelse af el-værktøj og indsatsværktøj, holde hænder varme, organisation af arbejdsforløb.

Montering og drift

Handlingsmål	Fig.	Side
Illustrerede komponenter	A	356
Leveringsomfang	B	357
Produkt samles	C	357
Akku sættes i	D	357
Bærerem fastgøres	E	358
Teleskophøjde indstilles	F	358
Savkædebeskyttelse fjernes	G	359
Svinghoved indstilles	H	360
Savkæde smøres	I	360
Spænding af savkæden	J	361
Savkæde udskiftes	K + L	361 – 362
Tænd/sluk	M	362
Arbejdsanvisninger	N	363
Akku tages ud	O	363
Vedligeholdelse og opbevaring af produktet	P	364
Valg af tilbehør		365

Ibrugtagning

For din egen sikkerheds skyld

► **Tag akkuen ud af værktøjet, før der arbejdes på det (f.eks. vedligeholdelse, værktøjsskift osv.) samt før det transporteres og lægges til opbevaring.** Fare for kvæstelser, hvis start/stopkontakten betjenes utilsigtet med låseknappen.

► **Betjen kun kontakterne, hvis akkuen er skubbet helt ind.**

Akku sættes i/tages ud (se Fig. D + K)

Bemærk: Anvendes ikke egnede akkuer, kan dette føre til fejl-funktioner eller til beskadigelse af produktet.

Sæt den opladte akku **17** ind i teleskopgrebet. Sikr, at akkuen er sat rigtigt i.

Akkuen **17** tages ud af produktet ved at trykke på akku-udløsertasten **18** og trække akkuen fremad henimod savkæden.

Opladning af akku

► **Anvend ikke noget andet ladeaggregat.** Det medleverede ladeaggregat er afstemt i forhold til den Li-ion-akku, der er monteret i haveværktøjet.

► **Kontrollér netspændingen!** Strømkildens spænding skal stemme overens med angivelserne på ladeaggregatets typeskilt. Ladeaggregater til 230 V kan også tilsluttes 220 V.

Akkuen er udstyret med en temperatuvervågning, som kun tillader en ladning i et temperaturområde mellem 0 °C og 45 °C. Derved opnås en høj levetid for akkuen.

Bemærk: Akkuen er til dels oplades ved udleveringen. For at sikre at akkuen fungerer 100 % oplades akkuen helt før første ibrugtagning.

Li-ion-akkuen kan oplades til enhver tid, uden at levetiden forkortes. En afbrydelse af opladningen beskadiger ikke akkuen. Li-ion-akkuen er beskyttet mod afladning med „Electronic Cell Protection (ECP)“. Er akkuen afladet, slukkes haveredskabet med en beskyttelseskontakt: Haveredskabet arbejder ikke mere.

⚠ PAS PÅ Tryk efter automatisk slukning af haveværktøjet ikke mere på start-stop-kontakten. Akkuen kan blive beskadiget.

Læs og overhold henvisningerne mht. bortskaffelse af batteriet.

Opladning

Opladningen starter, så snart netstikket netstikket til ladeaggregatet stættes i stikdåsen og akkuen placeres i ladeskakkaten.

Den intelligente ladeproces gør, at akkumulatorens ladetilstand automatisk erkendes og lades med den mest velegnede ladestrøm, afhængigt af akkumulatorens temperatur og spænding.

Derved skånes akkumulatoren og er altid opladet 100 %, når den opbevares i ladeaggregatet.

90 | Dansk

Betydning af de forskellige displayelementer (AL 1830 CV)

Den grønne batteri-ladevisning blinker (hurtigt)

 Charge Hurtigopladningen angives ved at den grønne batteri-ladetilstandsvisning blinker hurtigt.

Bemærk: Hurtigopladningen er kun mulig, hvis akkumulatorens temperatur er i det tilladte ladetemperaturområde, se afsnit „Tekniske data“.

Den grønne batteri-ladevisning blinker (langsomt)

 80% Hvis batteriet er ladet 80 % op, blinker den grønne batteri-ladevisning langsomt.

Batteriet kan tages ud og bruges med det samme.

Konstant grøn akku-kontrollampe

 100% Når den grønne akku-kontrollampe lyser konstant, er akkuen helt opladet.

Er akkuen ikke sat i, betyder et konstant lys i akku-kontrollampen, at netstikket er sat i stikdåsen og ladeaggregatet er klart.

Konstant lys rød akku-kontrollampe

 Når den røde akku-kontrollampe lyser konstant, er akkuens temperatur uden for det tilladte ladetemperaturområde, se afsnit „Tekniske data“. Så snart det tilladte temperaturområde er nået, kobler ladeaggregatet automatisk om til hurtigopladning.

Blinklys rød akku-kontrollampe

 Når den røde akku-kontrollampe blinker, er der en fejl i ladeprocessen, se afsnit „Fejlsøgning“.

Betydning af de forskellige displayelementer (AL 1815 CV)

Blinklys akku-kontrollampe

 Charge Opladningen signaliseres ved at akku-kontrollampen blinker.

Konstant lys akku-kontrollampe

 100% Lyser akku-kontrollampen varigt, betyder det, at akkuen er helt opladet eller at akkuens temperatur er uden for det tilladte ladetemperaturområde og derfor ikke kan lades. Så snart det tilladte temperaturområde er nået, lades akkuen.

Er akkuen ikke sat i, betyder et konstant lys i akku-kontrollampen, at netstikket er sat i stikdåsen og ladeaggregatet er klart.

Fejl – Årsager og afhjælpning

Årsag	Afhjælpning
Akkukontrollampe lyser hele tiden	
Rød akku-kontrollampe blinker	
Opladning er ikke mulig	
Akkuen er ikke (korrekt) placeret	Placer akkuen korrekt på laderen
Akkukontakter er snavset	Rengør akkukontakter; f.eks. ved at sætte akkuen i og tage den ud flere gange eller erstatte den
Akkue defekt	Skift akkuen
Akkukontrollamper hhv. lyser ikke	
Ladeaggregatets netstik er ikke sat (rigtigt) i	Sæt netstikket (helt) ind i stikdåsen
Stikdåse, netkabel eller ladeaggregat er defekt	Kontrollér netspændingen, lad evt. ladeaggregatet blive kontrolleret af en autoriseret servicecenter for Bosch-el-værktøj

Tips vedr. opladning

Ladeaggregatet kan blive varmt, hvis det oplades hele tiden eller en opladningscyklus følger den næste uden afbrydelser. Dette skyldes dog ingen teknisk defekt på ladeaggregatet.

Når driftstiden pr. opladning forkortes væsentligt, er det tegn på, at akkuerne er slidt op og skal udskiftes.

Montering

► **Tag akkuen ud af værktøjet, før der arbejdes på det (f.eks. vedligeholdelse, værktøjsskift osv.) samt før det transporteres og lægges til opbevaring.** Fare for kvæstelser, hvis start/stopkontakten betjenes utilsigtet med låseknappen.

Produkt samles (se Fig. C + E)

Forbind hovedet på afgreningsudstyret og teleskopgrebet, så kanterne flugter, og sikr disse ved at dreje forbindelsesstykket **6**. Sikr, at begge dele er monteret og fastlåst korrekt.

Fastgør bæreremmen **11** på bæreremssløjferne **10/13** til håndgrebene. Vær opmærksom på, at bæreremmen har to kroge i forskellig størrelse. Sikr, at den store krog **20** fastgøres til bæreremssløjfen på det bageste håndgreb **13** og den lille krog **19** fastgøres til bæreremssløjfen på det forreste håndgreb **10**.

Fjern savkædebeskyttelsen.

Teleskophøjde indstilles (se Fig. F)

Løsn teleskop-højdeindstillingen **8** ved at dreje på den, indstil teleskopprøret **7** på den ønskede længde og drej teleskop-højdeindstillingen **8** fast igen.

Teleskopprøret **7** kan indstilles på en længde fra 2,1 m til 2,60 m, så det passer til det enkelte arbejde.

Svinghoved indstilles (se Fig. H)

Tryk samtidigt på de to indstillingstaster **4**, stil svinghovedet i den ønskede position ved at bevæge hovedet på afgreningsudstyret op eller ned, slip indstillingstasterne **4** og sikr, at hovedet på afgreningsudstyret er fastlåst korrekt.

Svinghovedet kan fastlåses i 9 forskellige positioner.

Spænding af savkæden (se Fig. J)

Kontrollér kædespændingen, før saven tages i brug, efter de første snit og ca. hvert 10 minut, når saven er i brug. Især ved nye savkæder må man regne med en øget udvidelse i starten.

Spænd altid savkæden, når den er kold. Spændes savkæden, når den er varm, kan dette føre til en overspænding af kæden.

- Savkæden **1** er spændt rigtigt, når den kan løftes ca. 2–3 mm i midten. Dette gennemføres med en hånd ved at trække savkæden op mod kædesavens egenvægt.
- Kædespændingen indstilles ved at dreje savkæde-spændeskruen **5** til højre med sekskantnøglen (kædespændingen øges) eller til venstre (kædespændingen reduceres).

Smøring af savkæde (se Fig. I)

Bemærk: Afgreningsudstyret er ikke fyldt med savkædeolie ved leveringen. Det er derfor vigtigt, at kædesaven fyldes med olie, før den tages i brug. Afgreningsudstyret beskadiges, hvis det benyttes uden savkædeolie, eller hvis olieniveauet er under min-markeringen.

Savkædens levetid og snitkapacitet afhænger af den optimale smøring. Derfor smøres savkæden automatisk under brug med savkædeolie via oliedysen **21**.

Oliebeholderen fyldes på følgende måde:

- Stil afgreningsudstyret fra på et egnet underlag med oliebeholderlåsen **3** opad.
- Rengør området omkring oliebeholderens lås **3** med en klud og skru låsen fast.
- Fyld oliebeholderen med biologisk nedbrydelig savkædeolie fra Bosch. Brug af ikke godkendt olie kan forringe oliesystemets ydelsesevne.
- Olien bliver tykflydende ved lave temperaturer, hvorved olieforbruget forringes.
- Sørg for, at der ikke kommer snavs ned i oliebeholderen.
- Skru oliebeholderlåsen af igen. Fjern olie, der er spildt på værktøjet, med en klud.
- Sikr, at oliebeholderlåsen ikke spændes alt for meget.
- Lad afgreningsudstyret køre i 30 sekunder, så olien pumpes ind i systemet.

Bemærk: Oliebeholderen ventileres vha. små luftkanaler, der findes i oliebeholderens låg. Når afgreningsudstyret ikke er i brug, skal det altid stilles vandret med oliebeholderlåsen **3** opad, så olie ikke kan løbe ud.

Savkæde udskiftes (se Fig. K + L)

- ▶ **Brug altid beskyttelsehandsker, når der arbejdes med savkæden.**
- ▶ **Brug kun savkæder, der er godkendt af Bosch, til sværd med 1,1 mm not.**

Løsn de to skruer på afdækningen **22** og tag afdækningen af. Løft savkæden **1** og sværdet **2** af kædehjulet **23**.

Tag den uskarpe savkæde **1** af sværdet **2** og bortskaft den iht. gældende forskrifter.

Læg den nye savkæde ind i den omløbende not på sværdet. Kontrollér, at løberetningen er rigtig. Sammenlign hertil savkæden med løberetningssymbolet på sværdet.

Læg den nye savkæde på kædehjulet **23** og sværdet **2** hen over styreenheden **24**. Sikr, at alle dele sidder rigtigt. Monter afdækningerne **22** og drej de to skruer **25** fast igen.

Kontrollér savkædespændingen, før værktøjet tages i brug. Spænd efter behov savkæden med savkædens spændeskruer **5**.

Drift

Tænd/sluk (se Fig. M)

Produktet **tændes** ved først at trykke på låseknapen **14** og så på start/stopkontakten **16**. Hold start/stopkontakten nedtrykket, når produktet kører. Er værktøjet slukket, kan låseknapen slippes.

Hvis du vil **slukke** el-værktøjet, skal du slippe tænd/slukknappen **16**.

For at spare på energien bør du kun tænde for el-værktøjet, når du bruger det.

Li-Ion-akkuen er beskyttet mod afladning med „Electronic Cell Protection (ECP)“. Er akkuen afladt, slukkes el-værktøjet med en beskyttelseskontakt. Produktet arbejder ikke mere.

▶ **Tryk ikke videre på start-stop-kontakten efter automatisk slukning af el-værktøjet.** Akkuen kan blive beskadiget.

Arbejdsanvisninger (se Fig. N)

Før savearbejdet startes

Gennemfør følgende kontrolarbejde, før saven tages i brug og regelmæssigt under savearbejdet:

- Er afgreningsudstyret i funktionssikker tilstand?
- Er oliebeholderen fyldt på? Kontrollér olieniveauet, før arbejdet startes og regelmæssigt under arbejdet. Påfyld olie, når olieniveauet har nået underkanten i niveaumåleren. Olivevoluminet rækker til ca. 15 minutter, afhængigt af antallet af pauser og arbejdets intensitet.
- Er savkæden spændt og slebet rigtigt?

Generel adfærd

Savkæden skal køre for fuld hastighed, før den rammer træet. Brug styrebeskyttelsen som hjælp i forbindelse med under-snit.

Klipning fra den øverste kant og nedad er egnet til grene med en diameter på op til 5 cm. Tykke grene saves i tre savsnit for at undgå skader på træet. Styrebeskyttelsen er beregnet til hjælpe i forbindelse med undersnit af grene.

Udsæt ikke savkæden for kraft under savearbejdet, men lad den arbejde.

De bedste saveresultater opnås, når kædehastigheden ikke falder som følge af overbelastning.

92 | Dansk

Fejlsøgning

Symptom	Mulig årsag	Afhjælpning
Savekæden er tør	Oliebeholderen er tom	Fyld beholderen op med olie
	Olieudløbskanalen er tilstoppet	Rengør olieudløbskanalen
Savkæden/styreskinnen er varm	Oliebeholderen er tom	Fyld beholderen op med olie
	Udluftning i oliebeholderlåsen 3 er tilstoppet	Rengør oliebeholderlåsen 3
	Olieudløbskanalen er tilstoppet	Rengør olieudløbskanalen
	Kædespændingen er for høj	Indstil kædespændingen
	Savkæden er uskarp	Udskift savkæden
	Overbelastningsbeskyttelse er udløst	Tænd for værktøjet igen.
Beskærersæt hopper, vibrerer eller saver ikke rigtigt	Akku-temperaturkontrol er udløst	Lad akku afkøle og start den igen
	Kædespændingen er for lav	Indstil kædespændingen
	Savkæden er uskarp	Udskift savkæden
	Savkæden er slidt	Udskift savkæden
	Savetænderne peger i den forkerte retning	Monter savkæden rigtigt
Der trykkes for stærkt	Reducer kraftforbruget	
For få snit pr. akkuladning	Akku-temperaturkontrol er udløst	Lad akku afkøle og start den igen
Stangsaven stopper pludselig under savearbejdet	Kæde er spændt for „tæt“	Korriger kædespænding
	Trykt for fast under savearbejdet	Brug mindre kraft under savearbejdet
	Ny kæde	Brug mindre kraft under savearbejdet
	Hårdt træ	Brug mindre kraft under savearbejdet
	Træ er vådt	Lad træ tørre
	Kædens tænder peger i den forkerte retning	Monter kæde på ny med tænderne i den rigtige retning
	Værktøj er for varmt	Lad haveværktøj afkøle og start det på ny
	Ekstern eller intern løs forbindelse	Kontakt dit Bosch servicecenter
	Start-stop-kontakt 16 defekt	Kontakt dit Bosch servicecenter
	Rød akku-ladeindikator blinker	Akku er ikke sat (rigtigt) i
Akkukontakter er snavset		Rengør akkukontakter; f.eks. ved at sætte akkuen i og tage den ud flere gange eller erstatte den
Akku-ladeindikatorer lyser ikke Akku lader ikke	Ladeaggregatets netstik er ikke sat (rigtigt) i	Sæt netstikket (helt) ind i stikdåsen
	Stikdåse, netkabel eller ladeaggregat er defekt	Kontrollér netspændingen, lad evt. ladeaggregatet blive kontrolleret af en autoriseret servicecenter for Bosch-el-værktøj
	Akku og ladeaggregat er defekt	Erstat akku og ladeaggregat
	Akku defekt	Skift akkuen
Ladeaggregat er defekt	Erstat ladeaggregat	

Vedligeholdelse, opbevaring og transport (se Fig. P)

- **Tag akkuen ud af værktøjet, før der arbejdes på det (f.eks. vedligeholdelse, værktøjsskift osv.) samt før det transporteres og lægges til opbevaring.** Fare for kvæstelser, hvis start/stopkontakten betjenes utilsigtet med låseknappen.

Rengør produktet med en klud, før det lægges til opbevaring. Fjern olien fra oliebeholderen, før den lægges til opbevaring. Afgreningsudstyret skal altid være forsynet med en beskyttelsesafdækning, når det transporteres eller lægges til opbevaring.

Bemærk: Lad ikke afgreningsudstyret blive hængende på en gren i træet, når arbejdet afbrydes.

Tag akkuen ud af afgreningsudstyret og monter kædebeskyttelsen, før det lægges til opbevaring og transporteres.

Kundeservice og brugerrådgivning

www.bosch-garden.com

El-værktøjets 10-cifrede typenummer (se typeskilt) skal altid angives ved forespørgsler og bestilling af reservedele.

Dansk

Bosch Service Center
Telegrafvej 3
2750 Ballerup

På www.bosch-pt.dk kan der online bestilles reservedele eller oprettes en reparations ordre.
Tlf. Service Center: 44898855
Fax: 44898755
E-Mail: vaerktoej@dk.bosch.com

Transport

De indeholdte Li-Ion-akkuer overholder bestemmelserne om farligt gods. Akkuerne kan transporteres af brugeren på offentlig vej uden yderligere pålæg.

Ved forsendelse gennem tredjemand (f.eks.: lufttransport eller spedition) skal særlige krav vedr. emballage og mærkning overholdes. Her skal man kontakte en faregodsekspert, før forsendelsesstykket forberedes.

Send kun akkuer, hvis huset er ubeskadiget. Tilkøb åbne kontakter og indpak akkuen på en sådan måde, at den ikke kan bevæge sig i emballagen.

Følg venligst også eventuelle, videreførende, nationale forskrifter.

Bortskaffelse



El-værktøj, akku, tilbehør og emballage skal genbruges på en miljøvenlig måde.



Smid ikke el-værktøj og akkuer/batterier ud sammen med det almindelige husholdningsaffald!

Gælder kun i EU-lande:

Iht. det europæiske direktiv 2012/19/EU skal kasseret elektriværktøj og iht. det europæiske direktiv 2006/66/EF skal defekte eller opbrugte akkuer/batterier indsamles separat og genbruges iht. gældende miljøforskrifter.

Akkuer/batterier:

Li-Ion:

Læs og overhold henvisningerne i afsnit „Transport“, side 93.

Ret til ændringer forbeholdes.

Svenska

Säkerhetsanvisningar

Förklaring till bildsymbolerna



Allmän varning för riskmoment.



Läs noga igenom bruksanvisningen.



Använd inte trädgårdsredskapet i regn och utsätt det inte heller för regn.



Se till att personer som står i närheten inte skadas av föremål som eventuellt slungas ut.



Varning: Håll ett betryggande avstånd från trädgårdsredskapet när det är igång.



Använd alltid handskar och skyddsglasögon. Vi rekommenderar ytterligare skyddsutrustning som t.ex. halkfria skyddsskor och en skyddshjälm. Lämplig skyddsutrustning minskar risken för kroppsskada som kan orsakas av nedfallande grenar och om sågkedjan oavsiktlig berörs.

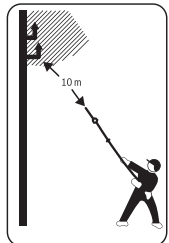

Berör aldrig ström- eller telefonkablar. Ledningarna har en hög spänning. Akut risk finns för elstöt. Håll ett avstånd på minst 10 m.

Varning: I närheten befintliga personer skall hållas på betryggande avstånd från trädgårdsredskapet när det arbetar.

Allmänna säkerhetsanvisningar för elverktyg

⚠ VARNING Läs alla säkerhetsvarningar, instruktioner, illustrationer och specifikationer som ingår med detta elverktyg. Fel som uppstår till följd av att instruktionerna nedan inte följts kan orsaka elstöt, brand och/eller allvarliga personskador.

Spara alla varningar och instruktioner för framtida hänvisning.

Termen "elverktyg" i varningarna hänvisar till ditt nätdrivna elverktyg (med nätsladd) eller batteridrivna (trådlösa) elverktyg.

Arbetsplats säkerhet

- ▶ **Håll arbetsplatsen ren och väl belyst.** Oordning på arbetsplatsen och dåligt belyst arbetsområde kan leda till olyckor.
- ▶ **Använd inte elverktyget i explosionsfarlig omgivning med brandfarliga vätskor, gaser eller damm.** Elverktygen alstrar gnistor som kan antända dammet eller gaserna.
- ▶ **Håll under arbetet med elverktyget barn och obehöriga personer på betryggande avstånd.** Om du störs av obehöriga personer kan du förlora kontrollen över elverktyget.

Elektrisk säkerhet

- ▶ **Elverktygets stickpropp måste passa till vägguttaget. Stickproppen får absolut inte förändras. Använd inte adapterkontakter tillsammans med skyddsjordade elverktyg.** Oförändrade stickproppar och passande vägguttag reducerar risken för elstöt.
- ▶ **Undvik kroppskontakt med jordade ytor som t. ex. rör, värmeelement, spisar och kylskåp.** Det finns en större risk för elstöt om din kropp är jordad.
- ▶ **Skydda elverktyget mot regn och väta.** Tränger vatten in i ett elverktyg ökar risken för elstöt.
- ▶ **Missbruka inte nätsladden och använd den inte för att bära eller hänga upp elverktyget och inte heller för att dra stickproppen ur vägguttaget. Håll nätsladden på avstånd från värme, olja, skarpa kanter och rörliga maskindelar.** Skadade eller tillrasslade ledningar ökar risken för elstöt.
- ▶ **När du arbetar med ett elverktyg utomhus använd endast förlängningsladdar som är avsedda för utomhusbruk.** Om en lämplig förlängningsladd för utomhusbruk används minskar risken för elstöt.
- ▶ **Använd ett felströmsskydd om det inte är möjligt att undvika elverktygets användning i fuktig miljö.** Felströmsskyddet minskar risken för elstöt.

Personsäkerhet

- ▶ **Var uppmärksam, kontrollera vad du gör och använd elverktyget med förnuft. Använd inte elverktyg när du är trött eller om du är påverkad av droger, alkohol eller mediciner.** Under användning av elverktyg kan även en kort ouppmärksamhet leda till allvarliga kroppsskador.

- ▶ **Bär alltid personlig skyddsutrustning och skyddsglasögon.** Användning av personlig skyddsutrustning som t. ex. dammfiltermask, halkfria säkerhetsskor, skyddshjälm och hörselskydd reducerar alltefter elverktygets typ och användning risken för kroppsskada.

- ▶ **Undvik oavsiktlig igångsättning. Kontrollera att elverktyget är fränkopplat innan du ansluter stickproppen till vägguttaget och/eller ansluter/tar bort batteriet, tar upp eller bär elverktyget.** Om du bär elverktyget med fingret på strömställaren eller ansluter påkopplat elverktyg till nätströmmen kan olycka uppstå.

- ▶ **Ta bort alla inställningsverktyg och skruvnycklar innan du kopplar på elverktyget.** Ett verktyg eller en nyckel i en roterande komponent kan medföra kroppsskada.

- ▶ **Undvik onormala kroppsställningar. Se till att du står stadigt och håller balansen.** I detta fall kan du lättare kontrollera elverktyget i oväntade situationer.

- ▶ **Bär lämpliga arbetskläder. Bär inte löst hängande kläder eller smycken. Håll håret och kläderna på avstånd från de rörliga delarna.** Löst hängande kläder, långt hår och smycken kan dras in av roterande delar.

- ▶ **När elverktyg används med dammsugnings- och uppsamlingsutrustning, se till att dessa är rätt monterade och används på korrekt sätt.** Användning av dammsugning minskar de risker damm orsakar.

- ▶ **Låt inte vanan att ofta använda verktygen göra att du blir slarvig och ignorerar verktygets säkerhetsprinciper.** En vårdslös åtgärd kan leda till allvarlig personskada inom bråkdelen av en sekund.

Korrekt användning och hantering av elverktyg

- ▶ **Överbelasta inte elverktyget. Använd för aktuellt arbete avsett elverktyg.** Med ett lämpligt elverktyg kan du arbeta bättre och säkrare inom angivet effektområde.

- ▶ **Ett elverktyg med defekt strömställare får inte längre användas.** Ett elverktyg som inte kan kopplas in eller ur är farligt och måste repareras.

- ▶ **Dra stickproppen ur vägguttaget och/eller ta bort batteriet, om det kan tas ut ur elverktyget, innan inställningar utförs, tillbehörsdelar byts ut eller elverktyget lagras.** Denna skyddsåtgärd förhindrar oavsiktlig inkoppling av elverktyget.

- ▶ **Förvara elverktygen oåtkomliga för barn. Låt elverktyget inte användas av personer som inte är förtrogna med dess användning eller inte läst denna anvisning.** Elverktygen är farliga om de används av oerfarna personer.

- ▶ **Underhåll elverktyg och tillbehör omsorgsfullt. Kontrollera att rörliga komponenter fungerar felfritt och inte kärvar, att komponenter inte brustit eller skadats; orsaker som kan leda till att elverktygets funktioner påverkas menligt. Låt skadade delar repareras innan elverktyget tas i bruk.** Många olyckor orsakas av dåligt skötta elverktyg.

- ▶ **Håll skärverktygen skarpa och rena.** Omsorgsfullt skötta skärverktyg med skarpa eggar kommer inte så lätt i kläm och går lättare att styra.

- ▶ **Använd elverktyget, tillbehör, insatsverktyg osv. enligt dessa anvisningar. Ta hänsyn till arbetsvillkoren och arbetsmomenten.** Om elverktyget används på ett sätt som det inte är avsett för kan farliga situationer uppstå.
- ▶ **Håll handtag och greppytor torra, rena och fria från olja och fett.** Hala handtag och greppytor ger ingen säker hantering och kontroll över verktyget i oväntade situationer.

Omsorgsfull hantering och användning av sladdlösa elverktyg

- ▶ **Ladda batterierna endast i de laddare som tillverkaren rekommenderat.** Om en laddare som är avsedd för en viss typ av batterier används för andra batterityper finns risk för brand.
 - ▶ **Använd endast batterier som är avsedda för aktuellt elverktyg.** Används andra batterier finns risk för kroppsskada och brand.
 - ▶ **Håll gem, mynt, nycklar, spikar, skruvar och andra små metallföremål på avstånd från reservbatterier för att undvika en bygling av kontakterna.** En kortslutning av batteriets kontakter kan leda till brännskador eller brand.
 - ▶ **Om batteriet används på fel sätt finns risk för att vätska rinner ur batteriet. Undvik kontakt med vätskan. Vid oavsiktlig kontakt spola med vatten. Om vätska kommer i kontakt med ögonen uppsök dessutom läkare.** Batterivätskan kan medföra hudirritation och brännskada.
 - ▶ **Använd inte batteriet eller verktyg som är skadade eller modifierade.** Skadade eller modifierade batterier kan bete sig oväntat vilket leder till brand, explosion eller risk för personskador.
 - ▶ **Du ska inte exponera ett batteri eller verktyg för brand eller för hög temperatur.** Exponering för brand eller temperaturer över 130 °C kan leda till explosion.
 - ▶ **Följ alla laddningsinstruktioner och ladda inte batteriet eller verktyget utanför det temperaturomfång som specificeras i instruktionerna.** En olämplig laddning eller en laddning vid en temperatur som ligger utanför det specificerade området kan skada batteriet och öka brandrisiken.
- ### Service
- ▶ **Låt endast kvalificerad fackpersonal reparera elverktyget och endast med originalreservdelar.** Detta garanterar att elverktygets säkerhet upprätthålls.
 - ▶ **Utför aldrig service på skadade batterier.** Service på batterier får endast utföras av tillverkaren eller auktoriserade tjänsteleverantörer.
- ### Säkerhetsanvisningar för Grensågsdel
- ▶ **Håll alla kroppsdelar på betryggande avstånd från sågkedjan. Försök inte ta bort klippt material eller hålla i material som klipps när sågkedjan rör sig. Kontrollera att strömställaren är fränslagen och batteriet är avlägsnat när inklämt material ska tas bort.** När du arbetar med grensågen kan även en kort uppmärksamhet leda till allvarliga kroppsskador.
 - ▶ **Håll i elverktyget endast i de isolerade greppytorna (huvudhandtag 15, främre handtag 9 eller förstorat greppområde 12), sågkedjan kan träffa dolda strömlinningar.** Sågkedjans kontakt med en spänningsförande ledning kan också sätta elverktygets metalldelar under spänning och leda till elstöt.
 - ▶ **Håll stadigt i grensågen med båda händerna och håll kroppen och armarna i ett läge som möjliggör att hålla stånd mot de bakslagskrafter som eventuellt uppstår.** Om lämpliga åtgärder vidtagits kan användaren behärska bakslagskrafterna. Släpp aldrig greppet om grensågen.
 - ▶ **När en gren sågas kan man vänta sig ett visst bakslag.** När sågning startar kan grenen böja sig nedåt och klämma fast sågkedjan.
 - ▶ **Bär grensågen i fränkopplat tillstånd, alltid med båda händerna och med sågkedjans skyddskåpa monterad.** En omsorgsfull hantering av grensågen reducerar risken för en oavsiktlig beröring med den roterande sågkedjan.
 - ▶ **Arbeta inte med grensågen uppklädd i ett träd.** Risk för kroppsskada finns om grensågen används uppklädd eller i ett träd.
 - ▶ **Se till att du står stadigt och använd grensågen endast när du står på ett fast, säkert och plant underlag.** Ett halt eller instabilt underlag som t.ex. en stege kan leda till att du förlorar balansen eller kontrollen över grensågen.
 - ▶ **Följ anvisningarna för smörjning, kedjespänning och tillbehörsbyte.** En icke fackmässigt spänd eller smord sågkedja kan brista eller öka risken för bakslag.
 - ▶ **Håll handtagen torra, rena och fria från olja och fett.** Med fett eller olja nedsmorda handtag är hala och kan leda till att kontrollen förloras.
 - ▶ **Såga endast trävirke. Använd grensågen endast för de arbeten den är avsedd för. Exempel: Grensågen får inte användas för sågning av plast, murverk eller byggmaterial som inte är i trä.** Om grensågen används för icke ändamålsenliga arbeten kan farliga situationer uppstå.
 - ▶ **Orsaker för och eliminering av bakslag:**
 - Bakslag kan uppstå när svärdets nos berör ett föremål eller om virket böjer sig och sågkedjan kläms fast.
 - En beröring med svärdnosen kan ofta leda till en oväntad bakåtriktad reaktion varvid svärdet slår uppåt och mot användaren.
 - Om sågkedjan kommer i kläm på styrskenans övre kant kan svärdet slå bakåt mot användaren.
 - Alla dessa reaktioner kan leda till att du förlorar kontrollen över grensågen och i värsta fall allvarligt skadas. När du använder grensågen bör du själv vidta vissa åtgärder för att kunna arbeta utan olycka och skada.
 - ▶ **Bakslag uppstår till följd av missbruk eller felaktig hantering av trädgårdsredskapet. Detta kan undvikas genom skyddsåtgärder som beskrivs nedan.**
 - ▶ **När en gren sågas kan man vänta sig ett visst bakslag.** När sågning startar kan grenen böja sig nedåt och klämma fast sågkedjan.
 - ▶ **Använd alltid de sågkedjor som tillverkaren föreskriver.** Fel sågkedjor kan leda till att kedjan brister eller till bakslag.

96 | Svenska

- ▶ Om svärdet är skadat och måste bytas ut, ta kontakt med Bosch kundtjänst.
- ▶ Skärp aldrig sågkedjan själv. Ersätt sågkedjan med reservsågkedjan (F 016 800 489).
- ▶ Låt aldrig barn, personer med begränsad fysisk, sensorisk eller psykisk förmåga eller erfarenhet och/eller bristande kunskap och/eller personer som inte är bekanta med dessa instruktioner använda trädgårdsredskapet. Nationella föreskrifter begränsar eventuellt tillåten ålder för användning.
- ▶ Barn bör övervakas för att säkerställa att de inte leker med trädgårdsredskapet.
- ▶ Lagra grensågen utom räckhåll för barn då den inte används.
- ▶ Innan arbetet påbörjas kontrollera arbetsområdet och avlägsna alla eventuella faromoment.
- ▶ **Vänta tills trädgårdsredskapet stannat helt och avlägsna batteriet innan du lägger bort det.** Insatsverket kan haka upp sig eller åsamka bakslag och leda till att du förlorar kontrollen över trädgårdsredskapet.
- ▶ Koppla från grensågen före varje ändring av arbetsläget.
- ▶ Kapade grenar kan falla ned eller hoppa upp från marken och skada dig. Såga längre grenar i små bitar. (se bild N)
- ▶ Innan grenen kapas fullständigt tryck endast lätt. Du kan skadas om trädgårdsredskapet plötsligt faller ned, du förlorar jämvikten och kontrollen över grensågen.

Anvisningar för korrekt hantering av batterimodulen

- ▶ **Kontrollera att trädgårdsredskapet är fränkopplat innan batteriet sätts in.** Sätt inte in batteriet i ett inkopplat trädgårdsredskap detta kan leda till olyckor.
- ▶ **Använd endast Bosch batterier som är avsedda för trädgårdsredskapet.** Om andra batterier används, finns risk för kroppsskada och brand.
- ▶ **Öppna inte batteriet.** Detta kan leda till kortslutning.
 -  **Skydda batteriet mot hög värme som t. ex. längre solbestrålning, eld, vatten och fukt.**
 -  Explosionsrisk föreligger.
- ▶ **I skadat eller felanvänt batteri kan ångor uppstå. Tillför friskluft och uppsök läkare vid åkommer.** Ångorna kan leda till irritation i andningsvägarna.
- ▶ **Använd batteriet endast för produkter från Bosch.** På så sätt skyddas batteriet mot farlig överbelastning.
- ▶ **Batteriet kan skadas av vassa föremål som t. ex. spikar eller skruvmejslar eller på grund av yttre påverkan.** En intern kortslutning kan uppstå och rök, explosion eller överhettning kan förekomma hos batteriet.
- ▶ **Kortslut inte batterimodulen.** Explosionsrisk föreligger.
- ▶ Skydda batterimodulen mot fukt och vatten.
- ▶ Batterimodulen får endast lagras inom ett temperaturområde mellan -20 °C och 50 °C. Låt därför inte batterimodulen t. ex. på sommaren ligga kvar i bilen.

- ▶ Rengör vid tillfälle batterimodulens ventilationsöppningar med en mjuk, ren och torr pensel.

Säkerhetsanvisningar för laddare**Läs noga igenom alla säkerhetsanvisningar och instruktioner. Fel**

som uppstår till följd av att säkerhetsanvisningarna och instruktionerna inte följts kan orsaka elstöt, brand och/eller allvarliga personskador.

Ta väl vara på säkerhetsanvisningarna.

Använd laddaren endast om du är förtrogen med dess funktioner och utan inskränkning behärskar hanteringen eller om du fått de anvisningar för manövrering som krävs.

- ▶ Låt aldrig barn, personer med begränsad fysisk, sensorisk eller psykisk förmåga eller erfarenhet och/eller bristande kunskap och/eller personer som inte är bekanta med dessa instruktioner använda trädgårdsredskapet. Nationella föreskrifter begränsar eventuellt tillåten ålder för användning.
- ▶ **Håll barn under uppsikt.** Därvid säkerställs att barn inte leker med elverket.
- ▶ **Ladda bara uppladdningsbara Bosch li-jon-batterier från en kapacitet på 1,5 Ah (från 3 battericeller). Batterispänningen måste passa till laddarens spänning. Ladda inga engångsbatterier.** Annars föreligger brand- och explosionsrisk.



Skydda laddaren mot regn och väta. Tränger vatten in i laddaren ökar risken för elektrisk stöt.





- ▶ **Ladda endast lithiumjonbatterier från Bosch. Batterispänningen måste passa till laddarens spänning.** Annars föreligger brand- och explosionsrisk.
- ▶ **Håll laddaren ren.** Förorening kan leda till elektrisk stöt.
- ▶ **Kontrollera laddare, kabel och stickkontakt före varje användning. En skadad laddare får inte användas. Du får själv aldrig öppna laddaren, låt den repareras av kvalificerad fackman och endast med originalreservdelar.** Skadade laddare, ledningar eller stickkontakter ökar risken för elektrisk stöt.
- ▶ **Använd inte laddaren på lättantändligt underlag (t. ex. papper, textilier mm) resp. i brännbar omgivning.** Vid laddningen värms laddaren upp vilket kan medföra brandrisk.
- ▶ **Täck inte över laddarens ventilationsöppningar.** Laddaren kan i annat fall överhettas och fungerar då inte längre korrekt.
- ▶ För förbättrad elektrisk säkerhet rekommenderas användning av en jordfelsbrytare med en max. utlösningström på 30 mA. Testa alltid din jordfelsbrytare före användning.

Service

- ▶ **Ta bort batterierna innan inställnings- eller rengöringsarbeten utförs på trädgårdsredskapet eller när trädgårdsredskapet är utan uppsikt en längre tid.** Använd alltid trädgårdshandskar när du hanterar sågkedjan eller arbetar i närheten av den.
- ▶ Kontrollera trädgårdsredskapet och byt av säkerhetsskäl ut förslitna och skadade delar.
- ▶ Granska att alla muttrar, bultar och skruvar sitter stadigt fast; detta garanterar att trädgårdsredskapets tillförlitlighet upprätthålls.
- ▶ Kontrollera att reservdelarna är av Bosch-fabrikat.
- ▶ Lagra grensågen på ett torrt och säkert ställe utom räckhåll för barn.

Symboler

Symbolerna nedan är viktiga för att kunna läsa och förstå bruksanvisningen. Lägg symbolerna och deras betydelse på minnet. Korrekt tolkning av symbolerna hjälper till att bättre och säkrare använda elverktuget.

Symbol	Betydelse
	Reaktionsriktning
	Rörelseriktning
	Inkoppling
	Urkoppling
	Tillbehör

Ändamålsenlig användning

Elverktuget är avsett för hemmabruk, för kapning av kvistar i träd och buskar på större höjd, medan användaren står på marken. Elverktuget är inte avsett för sågning av oorganiskt material eller för användning från en stege eller trappor. Elverktuget är inte avsett för yrkesmässig eller industriell användning.

Leveransen omfattar (se bild B)

Plocka försiktigt upp elredskapet ur förpackningen och kontrollera att följande delar finns med:

- Grensågens huvud
- Teleskophandtag
- Sekundärbatteri**
- Laddare**
- Bärrem
- Kedjeskydd
- Bruksanvisning
- Insexkantskruvmejsel
- Sågkedjeolja

Om delar saknas eller om de är skadade, ta genast kontakt med återförsäljaren.

** landsspecifik

Illustrerade komponenter (se bild A)

Numreringen av de avbildade komponenterna hänvisar till illustration av elredskapet på grafiksidan 356.

- 1 Sågkedja
- 2 Svärd
- 3 Oljetanklock
- 4 Svänghuvudets inställningsknappar
- 5 Kedjespännskruv
- 6 Förbindelsestycke
- 7 Teleskoprör
- 8 Teleskophöjdinställning
- 9 Främre handtag
- 10 Bärremmens ögla på främre handtaget
- 11 Bärrem
- 12 Förstorat greppområde (isolerat)
- 13 Bärremmens ögla på bakre handtaget
- 14 Låsknapp
- 15 Bakre handtag Isolerade greppytor
- 16 Omkopplare Till/Från
- 17 Batteri
- 18 Batteriets upplåsningknapp
- 19 Hake för bärremmens ögla främre handtaget
- 20 Hake för bärremmens ögla bakre handtaget
- 21 Oljetank fyllning/tömning
- 22 Skydd

98 | Svenska

- 23 Kedjehjul
24 Svärdgejd
25 Låsskruvar

I bruksanvisningen avbildat och beskrivet tillbehör ingår inte i standardleveransen. I vårt tillbehörsprogram beskrivs allt tillbehör som finns.

Tekniska data

Sladdlös grensåg	UniversalChain-Pole 18	
Produktnummer		3 600 HB3 1..
Kedjehastighet på tomgång	m/s	4,0
Svärdlängd	cm	20/ 8"
Maximal skärdiameter	cm	15
Kedjesågstyp		3/8" – 90PX033E
Drivlänkstjocklek	mm	1,1
Antal drivlänkar		33
Oljetankvolym	ml	60
Automatisk kedjesmörjning		●
Höjdinställning	m	2,1 – 2,6
Svänghuvud, 9 lägen	°	120
Vikt enligt EPTA-Procedure 01:2014	kg	3,6
Serienummer	För serienummer se (typskylt) på trädgårdsredskapet	
tillåten omgivningstemperatur		
– vid laddning och användning	°C	0... +45
– vid lagring	°C	-20...+50
Batteri		Li-jon
Produktnummer		
– 1,5 Ah		2 607 337 187
– 2,0 Ah		2 607 337 211
– 2,5 Ah		2 607 337 199
Märkspänning	V=	18
Kapacitet		
– 2 607 337 187	Ah	1,5
– 2 607 337 211	Ah	2,0
– 2 607 337 199	Ah	2,5
Antal battericeller		
– 2 607 337 187		5
– 2 607 337 211		5
– 2 607 337 199		5

Sladdlös grensåg	UniversalChain-Pole 18	
Laddare		AL 1830 CV
Produktnummer		
2 607 ...	EU	... 225 965
	UK	... 225 967
	AU	... 225 969
Laddningsström	A	3,0
Laddningstid (batteriet urladdat)		
– 1,5 Ah	min	33
– 2,0 Ah	min	45
– 2,5 Ah	min	60
Vikt enligt EPTA-Procedure 01:2014	kg	0,40
Skyddsklass		□ / II
Laddare		AL 1815 CV
Produktnummer		
2 607 ...	EU	... 226 077
	UK	... 226 079
	AU	... 226 081
Laddningsström	A	1,5
Laddningstid (batteriet urladdat)		
– 1,5 Ah	min	63
– 2,0 Ah	min	84
– 2,5 Ah	min	105
Vikt enligt EPTA-Procedure 01:2014	kg	0,38
Skyddsklass		□ / II

Buller-/vibrationsdata

Bullernivåvärde förmedlas enligt EN 60335-1.

Redskapets A-vägda ljudnivå uppnår i typiska fall: Ljudtrycksnivå 78 dB(A); ljudeffektnivå 92 dB(A). Onoggrannhet K = 4 dB.

Totala vibrationsemissionsvärden a_h (vektorsumma ur tre riktningar) och onoggrannhet K framtaget enligt EN 60335-1: $a_h = 1,0 \text{ m/s}^2$, $K = 1,5 \text{ m/s}^2$.

Mätningen av den vibrationsnivå som anges i denna anvisning har utförts enligt en mätmetod som är standardiserad i EN 60335 och kan användas vid jämförelse av olika elverktyg. Mätmetoden är även lämplig för preliminär bedömning av vibrationsbelastningen.

Den angivna vibrationsnivån representerar den huvudsakliga användningen av elverktyget. Om däremot elverktyget används för andra ändamål, med olika tillbehör, med andra insatsverktyg eller inte underhållits ordentligt kan vibrationsnivån avvika. Härvid kan vibrationsbelastningen under arbetsperioden öka betydligt.

För en exakt bedömning av vibrationsbelastningen bör även de tider beaktas när elverktyget är frångkopplat eller är igång, men inte används. Detta reducerar tydligt vibrationsbelastningen för den totala arbetsperioden. Bestäm extra säkerhetsåtgärder för att skydda operatören mot vibrationernas inverkan t. ex.: underhåll av elverktyget och insatsverktygen, att hålla händerna varma, organisation av arbetsförloppen.

Montering och drift

Handlingsmål	Figur	Sida
Illustrerade komponenter	A	356
Leveransen omfattar	B	357
Sätt ihop elverktyget	C	357
Så här sätts batteriet in	D	357
Fäst bärremmen	E	358
Ställ in teleskophöjden	F	358
Avlägsna sågkedjans skyddskåpa	G	359
Ställ in svänghuvudet	H	360
Smörja sågkedjan	I	360
Sågkedjans spänning	J	361
Byt ut sågkedjan	K + L	361 – 362
In-/urkoppling	M	362
Arbetsanvisningar	N	363
Så här tas batteriet bort	O	363
Elverktygets underhåll och lagring	P	364
Välj tillbehör		365

Driftstart

För din säkerhet

- **Ta bort batteriet innan åtgärder utförs på elverktyget (t ex underhåll, verktygsbyte etc) samt före transport och lagring.** Vid oavsiktligt aktivering av strömställaren och låsknappen finns risk för personskada.
- **Tryck på strömställaren endast när batteriet är fullständigt inskjutet.**

Insättning/uttagning av batteriet (se bilder D + K)

Anvisning: Användning av olämpliga batterier kan leda till störfunktion eller till åverkan på elverktyget.

Ställ det laddade batteriet **17** i teleskophandtaget. Kontrollera att batteriet är helt inskjutet.

Avlägsna batteriet **17** från elverktyget genom att trycka på upplåsningsknappen **18** och dra ut batteriet framåt i riktning mot sågkedjan.

Batteriets laddning

- **Använd inte en laddare av annat fabrikat.** Den medleverade laddaren är anpassad till i trädgårdsredskapet monterat li-jonbatteri.
- **Beakta nätspänningen!** Kontrollera att strömkällans spänning överensstämmer med uppgifterna på laddarens typskylt. Laddare märkta med 230 V kan även anslutas till 220 V.

Batterimodulen är försedd med en temperaturövervakning som endast tillåter uppladdning inom ett temperaturområde mellan 0 °C och 45 °C. Härvid uppnår batterimodulen en lång livslängd.

Anvisning: Batteriet levereras ofullständigt uppladdat. För full effekt ska batteriet före första användningen laddas upp i laddaren.

Litiumjonbatteriet kan när som helst laddas upp eftersom detta inte påverkar livslängden. Batteriet skadas inte om laddning avbryts.

Litiumjonbatteriet skyddas mot djupurladdning med "Electronic Cell Protection (ECP)". Vid urladdat batteri kopplar skyddskopplingen från trädgårdsredskapet: Trädgårdsredskapet fungerar inte längre.

⚠ OBS Tryck inte på strömställaren efter det trädgårdsredskapet automatiskt kopplats från. Risk finns för att batterimodulen skadas.

Beakta anvisningarna för kassering av batterierna.

Laddning

Laddningen startar när stickproppen anslutits till vägguttaget och batterimodulen placerats i laddningsschaktet.

Den intelligenta laddningsmetoden registrerar automatiskt batterimodulens laddningstillstånd och laddar i relation till batteriets temperatur och spänning med optimal laddström. Härvid skonas batteriet samtidigt som det alltid är fulladdat när det sitter kvar i laddaren.

Indikeringselementens betydelse (AL 1830 CV)

Blinkande ljus (snabbt) grön batteriladdningsvisning



Snabbladdningen signaleras med **snabba blinkningar** hos den **gröna** batteriladdningsvisningen.

Anvisning: Snabbladdning är endast möjlig när batterimodulens temperatur ligger inom tillåtet temperaturområde, se avsnitt "Tekniska data".

Blinkande ljus (långsamt) grön batteriladdningsvisning



Vid en laddningsnivå på batteriet på **80% blinkar** den **gröna** batteriladdningsvisningen **långsamt**.

Batteriet kan tas ut och användas omedelbart.

100 | Svenska

Laddningsindikatorn lyser med konstant grönt ljus

 Den **konstant tända gröna** batteriladdningsindikatorn signalerar att batterimodulen är fullständigt uppladdad.

Om batterimodulen inte är insatt signalerar **konstant ljus** i laddningsindikatorn att nätsladden är ansluten till vägguttaget och att laddaren är klar för användning.

Laddningsindikatorn lyser med konstant rött ljus

 Den **konstant tända röda** batteriladdningsindikatorn signalerar att batterimodulens temperatur ligger utanför tillåtet laddtemperaturområde, se avsnitt "Tekniska data". När tillåtet temperaturområde uppnås, kopplar laddaren automatiskt om till snabbladdning.

Blinkande röd batteriladdningsindikator

 Den **blinkande röda** batteriladdningsindikatorn signalerar en annan störning under laddning, se avsnitt "Fel – Orsak och åtgärd".

Indikeringselementens betydelse (AL 1815 CV)

Blinkindikering vid laddning

 Pågående laddning signaleras med **blink** i laddningsindikatorn.

Kontinuerligt ljus vid laddning

 **Kontinuerligt ljus** i laddningsindikatorn signalerar att batterimodulen är fullständigt uppladdad **eller** att batterimodulens temperatur ligger utanför tillåtet temperaturområde och att den därför inte kan laddas. Så fort tillåten temperatur uppnås, startar batterimodulens laddning.

Om batterimodulen inte är insatt signalerar **konstant ljus** i laddningsindikatorn att nätsladden är ansluten till vägguttaget och att laddaren är klar för användning.

Fel – Orsak och åtgärd

Orsak	Åtgärd
Laddningsindikatorn lyser kontinuerligt Den röda batteriladdningsindikatorn blinkar Laddning inte möjlig	
Batteriet sitter inte alls eller inte korrekt på	Sätt på batterier korrekt på laddaren
Batterikontaktarna är förorenade	Rengör kontaktarna t. ex. genom att upprepade gånger sätta in och ta ut batterimodulen, eller byt batterimodulen vid behov
Batteriet är defekt	Ersätt batterimodulen

Orsak

Åtgärd

Laddningsindikatorerna resp. lyser inte

Laddarens stickpropp är inte (korrekt) kopplad

Anslut stickproppen korrekt i vägguttaget

Vägguttaget, nätsladden eller laddaren är defekt

Kontrollera nätspänningen, låt vid behov en auktoriserad serviceverkstad för Bosch el-verktyg kontrollera laddaren

Anvisningar för laddning

Vid kontinuerliga resp. efter varandra upprepade laddningscykler utan avbrott kan laddaren bli varm. Detta är dock inte ett tecken på att laddaren har en teknisk defekt.

Är brukstiden efter uppladdning onormalt kort tyder det på att batterierna är förbrukade och måste bytas mot nya.

Montage

► **Ta bort batteriet innan åtgärder utförs på elverktyget (t ex underhåll, verktygsbyte etc) samt före transport och lagring.** Vid oavsiktligt aktivering av strömställaren och låsknappen finns risk för personskada.

Sätt ihop elverktyget (se bild C + E)

Anslut grensågens huvud och teleskophandtag med varandra och lås dem genom att vrida förbindelsestycket **6**. Kontrollera att båda delarna är korrekt monterade och låsta.

Fäst bärremmen **11** vid bärremmens öglor **10/13** på handtagen. Beakta att bärremmen har två olika stora hakar. Kontrollera att den större haken **20** fästs vid bakre handtagets **13** bärremsögla och den mindre haken **19** vid bärremsögla på främre handtaget **10**.

Avlägsna sågkedjans skyddskåpa.

Ställ in teleskophöjden (se bild F)

Lösa teleskoprörets höjdställning **8** genom att vrida, ställ in teleskopröret **7** på önskad längd och vrid åter fast teleskoprörets höjdställning **8**.

Beroende på användning kan teleskopröret **7** ställas på en längd från 2,1 m till 2,60 m.

Ställ in svänghuvudet (se bild H)

Tryck samtidigt på båda inställningsknapparna **4**, ställ vridhuvudet i önskat läge genom att förflytta grensågens huvud uppåt och nedåt, släpp sedan inställningsknapparna **4** och kontrollera att grensågens huvud är riktigt låst.

Svänghuvudet kan låsas i 9 olika lägen.

Sågkedjans spänning (se bild J)

Kontrollera kedjans spänning innan arbetet påbörjas, efter ett par skär och under sågning regelbundet i intervaller om 10 minuter. Speciellt nya sågkedjor kan i början utvidgas i större utsträckning.

Spänn alltid sågkedjan när den är kall. Spänning av en het sågkedja kan leda till överspänning i sågkedjan.

- Sägkedjan **1** är korrekt spänd när den i mitten kan lyftas upp ca 2–3 mm. För kontroll dra med ena handen upp sägkedjan mot kedjesågens egenvikt.
- Ställ in kedjespänningen genom att skruva sägkedjans spänskruv **5** med sexkantnyckeln medsols (ökar kedjespänningen) eller motsols (minskar kedjespänningen).

Sägkedjans smörjning (se bild I)

Anvisning: Grensågen levereras inte fylld med sägkedjeolja. Kom ihåg att fylla på olja innan sågen tas i bruk. Användning av grensågen utan sägkedjeolja eller om oljenivån ligger under minimimarkeringen leder till åverkan på grensågen.

Sägkedjans livslängd och skäreffekt är beroende av optimal smörjning. Därför smörjs sägkedjan under drift automatiskt med sägkedjeolja ur oljemunstycket **21**.

För påfyllning av oljetanken förfar så här:

- Ställ grensågen med oljetanklocket **3** uppåt på ett lämpligt underlag.
- Rengör med en trasa området kring oljetanklocket **3** och skruva bort locket.
- Fyll oljetanken med biologiskt nedbrytbar Bosch-sägkedjeolja. Användning av otillåten olja kan inverka skadligt på oljesystemet.
- Vid låg temperatur blir oljan tjockflytande, varvid oljeflödet minskar.
- Se till att smuts inte tränger in i oljetanken.
- Skruva åter fast oljetanklocket. Avlägsna oljestänk från elverktyget med en trasa.
- Kontrollera, att oljetanklocket inte är för hårt åtdraget.
- Låt grensågen gå 30 sekunder så att oljan pumpas in i systemet.

Anvisning: Oljetanklocket är försett med små luftkanaler för ventilation av oljetanken. För att olja inte ska rinna ut ska grensågen ställas vågrätt med oljetanklocket **3** uppåt då den inte används.

Byt ut sägkedjan (se bilder K + L)

- **Bär alltid skyddshandskar vid arbeten med sägkedjan.**
- **Använd endast av Bosch godkända sägkedjor för svärd med 1,1 mm spår.**

Lossa de två skruvarna på kåpan **22** och ta bort kåpan.

Lyft bort sägkedjan **1** och svärdet **2** från kedjehjulet **23**.

Ta bort den slöa sägkedjan **1** från svärdet **2** och hantera den enligt föreskrifter.

Montera den nya sägkedjan i spåret kring svärdet. Ge därvid akt på korrekt löpriktning. Jämför sägkedjan med löpriktningssymbolen på svärdet.

Lägg den nya sägkedjan på kedjehjulet **23** och svärdet **2** över styrslitsen **24**. Kontrollera att alla delar är rätt fastsatta. Montera skyddskåporna **22** och skruva fast båda skruvarna **25** på nytt.

Kontrollera sägkedjans spänning före användning. Spänn vid behov sägkedjan med kedjespänskruven **5**.

Drift

In- och urkoppling (se bild M)

Koppla in elverktyget genom att först trycka på låsknappen **14** och sen på strömställaren **16**. Håll strömställaren tryckt vid användning av elverktyget. Då elverktyget är inkopplat kan du släppa låsknappen.

För **urkoppling** av elverktyget släpp strömställaren **16**.

För att spara energi, koppla på elverktyget endast när du vill använda det.

Litiumjonbatteriet skyddas mot djupurladdning med "Electronic Cell Protection (ECP)". Vid urladdat batteri kopplar skyddskopplingen från elverktyget: Elverktyget fungerar inte längre.

- **Undvik att trycka på strömställaren Till/Från efter en automatisk fränkoppling av elverktyget.** Batteriet kan skadas.

Arbetsanvisningar (se bild N)

Innan sågning påbörjas

Innan sågen startas und regelbundet under sågning ska följande kontroller utföras:

- Är grensågen i funktionssäkert skick?
- Har olja fyllts på i tanken? Kontrollera oljenivån innan arbetet startas och regelbundet under arbetets gång. Fyll på olja när oljenivån sjunkit till nivåindikeringens undre kant. En full tank räcker för ca 15 minuter i relation till pauser och arbetets intensitet.
- Är sägkedjan korrekt spänd och skärpt?

Allmän hantering

Sägkedjan måste rotera med högsta hastighet när den läggs an mot virket. Utnyttja styrningsskyddet som stöd vid underskär.

Sågning från övre kanten nedåt lämpar sig för kvistar med upp till 5 cm diameter. För att undvika skador på träd ska kraftigare kvistar sågas med tre sågsnitt. Styrningsskyddet är avsett att stöda underskär av kvistar.

Tryck inte vid sågning sägkedjan med kraft mot virket utan låt sägkedjan utföra arbetet.

Bästa sågresultat uppnås när sågens hastighet inte tillåts sjunka på grund av överbelastning.

Felsökning

Symptom	Möjlig orsak	Åtgärd
Sågkedjan är torr	Ingen olja i tanken	Fyll på olja
	Oljeutloppskanalen tilltäppt	Rengör oljeutloppskanalen
Sågkedjan/styrskenan är het	Ingen olja i tanken	Fyll på olja
	Ventilationen i oljetanklocket 3 är tilltäppt	Rengör oljetanklocket 3
	Oljeutloppskanalen tilltäppt	Rengör oljeutloppskanalen
	För hög kedjespänning	Ställ in kedjans spänning
	Sågkedjan är slö	Byt ut sågkedjan
	Överbelastningsskyddet har löst ut	Koppla åter på elverktyget.
Grensågsdel hugger, vibrerar eller sågar inte ordentligt	Batteriets temperaturvakt har löst ut	Låt batteriet svalna och starta på nytt
	För låg kedjespänning	Ställ in kedjans spänning
	Sågkedjan är slö	Byt ut sågkedjan
	Sågkedjan är nedsliten	Byt ut sågkedjan
	Sågtänderna står i fel riktning	Montera sågkedjan på rätt sätt
För kraftigt tryck	Reducera kraften	
För litet antal snitt per batteriladdning	Batteriets temperaturvakt har löst ut	Låt batteriet svalna och starta på nytt
Grensågen stannar plötsligt vid sågning	Kedjan är för "spänd"	Korrigera kedjespänningen
	För starkt tryck vid sågning	Använd mindre kraft vid sågning
	Ny kedja	Använd mindre kraft vid sågning
	Hårt trä	Använd mindre kraft vid sågning
	Vått trä	Låt trä torka
	Kedjans tänder visar i fel riktning	Montera kedjan på nytt med tänderna i rätt riktning
	Verktyget är för hett	Låt trädgårdsredskapet svalna och starta sedan på nytt
	Extern eller intern glappkontakt	Ta kontakt med Bosch kundtjänst
	Strömställaren 16 defekt	Ta kontakt med Bosch kundtjänst
	Den röda batteriladdningsindikatorn blinkar	Batterimodulen inte (korrekt) insatt
Batterikontakterna är förorenade		Rengör kontakterna t. ex. genom att upprepade gånger sätta in och ta ut batterimodulen, eller byt batterimodulen vid behov
Batteriladdningsindikatorerna lyser inte Batteriet laddas inte	Laddarens stickpropp är inte (korrekt) kopplad	Anslut stickproppen korrekt i vägguttaget
	Vägguttaget, nätsladden eller laddaren är defekt	Kontrollera nätspänningen, låt vid behov en auktoriserad serviceverkstad för Bosch el-verktyg kontrollera laddaren
	Batteriet och laddaren defekt	Ersätt batteriet och laddaren
	Batteriet är defekt	Ersätt batterimodulen
	Laddaren är defekt	Byt ut laddaren

Underhåll, lagring och transport (se bild P)

- **Ta bort batteriet innan åtgärder utförs på elverktyget (t ex underhåll, verktygsbyte etc) samt före transport och lagring.** Vid oavsiktlig aktivering av strömställaren och låsknappen finns risk för personskada.

Rengör elverktyget före lagring med en trasa.

Avlägsna oljan från oljetanken före lagring.

Montera alltid svärdskyddet vid transport och förvarning av grensågen.

Anvisning: Lämna inte grensågen hängande i en gren i trädet vid arbetspauser.

Avlägsna grensågens batteri och montera kedjeskyddet för lagring och transport.

Kundtjänst och användarrådgivning

www.bosch-garden.com

Ange alltid vid förfrågningar och reservdelsbeställningar det 10-siffriga produktnumret som finns på elverktygets typskylt.

Svenska

Bosch Service Center
Telegrafvej 3
2750 Ballerup
Danmark
Tel.: (08) 7501820 (inom Sverige)
Fax: (011) 187691

Transport

De litiumjonbatterier som ingår är underkastade kraven för farligt gods. Användaren kan utan ytterligare förpliktelser transportera batterierna på allmän väg.

Vid transport genom tredje person (t. ex. flygfrakt eller spedition) ska speciella villkor för förpackning och märkning beaktas. I detta fall bör vid förberedelse av transport en expert för farligt gods konsulteras.

Batterier får försändas endast om höljet är oskadat. Tejpna öppna kontakter och förpacka batteriet så att det inte kan röras i förpackningen.

Beakta även tillämpliga nationella föreskrifter.

Avfallshantering



Elverktyg, batterier, tillbehör och förpackning ska omhändertas på miljövänligt sätt för återvinning.



Släng inte elverktyg och inte heller batterier i hushållsavfall!

Endast för EU-länder:

Enligt europeiska direktivet 2012/19/EU måste obrukbara elverktyg och enligt europeiska direktivet 2006/66/EG felaktiga eller förbrukade batterier separat omhändertas och på miljövänligt sätt lämnas in för återvinning.

Sekundär-/primärbatterier:

Li-jon:

Beakta anvisningarna i avsnittet "Transport", sida 103.

Ändringar förbehålles.

Norsk

Sikkerhetsinformasjon

Forklaring av bildesymbolene



Generell fareinformasjon.



Les gjennom denne driftsinstruksen.



Ikke bruk hageredskapet i regn eller la den stå ute i regnvær.



Pass på at personer som står i nærheten ikke skades av fremmedlegemer som slynges bort.



Advarsel: Pass på å holde sikker avstand til hageredskapet mens du arbeider.



Bruk alltid vernehansker og vernebriller. Det anbefales ytterligere verneutstyr som skliaste sikkerhetssko og vernehjelm. Passende verneklær reduserer faren for skader ved kvister som faller ned og tilfeldig berøring av sagkjedet.

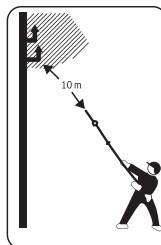

Berør aldri strøm- eller telefonkabler. Slike ledninger fører høy spenning. Det er akutt fare for elektrisk støt. Hold en avstand på minst 10 m.

Advarsel: Personer som befinner seg i nærheten skal holde sikker avstand til hageredskapet når det arbeider.

Generelle advarsler for elektroverktøy

⚠ ADVARSEL Les alle sikkerhetsanvisningene, instruksjonene, illustrasjonene og spesifikasjonene som følger med dette elektroverktøyet. Manglende overholdelse av anvisningene nedenfor kan medføre elektrisk støt, brann og/eller alvorlige personskader.

Ta vare på alle advarsler og instruksjoner for fremtidig referanse.

Uttrykket «elektroverktøy» i advarslene henviser til ditt nettdrevne (med ledning) eller batteridrevne (trådløse) elektroverktøy.

Sikkerhet på arbeidsplassen

- ▶ **Hold arbeidsområdet rent og ryddig og sørg for bra belysning.** Rotete arbeidsområder eller arbeidsområder uten lys kan føre til ulykker.
- ▶ **Ikke arbeid med elektroverktøyet i eksplosjonsutsatte omgivelser – der det befinner seg brennbare væsker, gass eller støv.** Elektroverktøy lager gnister som kan antenne støv eller damp.
- ▶ **Hold barn og andre personer unna når elektroverktøyet brukes.** Hvis du blir forstyrret under arbeidet, kan du miste kontrollen over elektroverktøyet.

Elektrisk sikkerhet

- ▶ **Støpselet til elektroverktøyet må passe inn i stikkontakten. Støpselet må ikke forandres på noen som helst måte. Ikke bruk adapterstøpsler sammen med jordede elektroverktøy.** Bruk av støpsler som ikke er forandret på og passende stikkontakter, reduserer risikoen for elektrisk støt.
- ▶ **Unngå kroppskontakt med jordede overflater slik som rør, ovner, komfyrer og kjøleskap.** Det er større fare for elektrisk støt hvis kroppen din er jordet.
- ▶ **Hold elektroverktøyet unna regn eller fuktighet.** Der som det kommer vann i et elektroverktøy, øker risikoen for elektriske støt.
- ▶ **Ikke bruk ledningen til andre formål, f. eks. til å bære elektroverktøyet, henge det opp eller trekke det ut av stikkontakten. Hold ledningen unna varme, olje, skarpe kanter eller verktøydeler som beveger seg.** Med skadede eller sammenflettede ledninger øker risikoen for elektrisk støt.
- ▶ **Når du arbeider utendørs med et elektroverktøy, må du kun bruke en skjøteledning som er egnet til utendørs bruk.** Når du bruker en skjøteledning som er egnet for utendørs bruk, reduseres risikoen for elektrisk støt.
- ▶ **Hvis det ikke kan unngås å bruke elektroverktøyet i fuktige omgivelser, må du bruke en jordfeilbryter.** Bruk av en jordfeilbryter reduserer risikoen for elektrisk støt.

Personsikkerhet

- ▶ **Vær oppmerksom, pass på hva du gjør, gå fornuftig frem når du arbeider med et elektroverktøy. Ikke bruk elektroverktøy når du er trett eller er påvirket av nar-**

kotika, alkohol eller medikamenter. Et øyeblikks uoppmerksomhet ved bruk av elektroverktøyet kan føre til alvorlige personskader.

- ▶ **Bruk personlig verneutstyr og husk alltid å bruke vernebriller.** Bruk av personlig sikkerhetsutstyr som støvmaske, sklisikre arbeidssko, hjelm eller hørselvern – avhengig av type og bruk av elektroverktøyet – reduserer risikoen for skader.
 - ▶ **Unngå å starte verktøyet ved en feiltagelse. Forviss deg om at elektroverktøyet er slått av før du kobler det til strømmen og/eller batteriet, løfter det opp eller bærer det.** Hvis du holder fingeren på bryteren når du bærer elektroverktøyet eller kobler elektroverktøyet til strømmen i innkoblet tilstand, kan dette føre til uhell.
 - ▶ **Fjern innstillingsverktøy eller skrunøkler før du slår på elektroverktøyet.** Et verktøy eller en nøkkel som befinner seg i en roterende verktøydeler, kan føre til personskader.
 - ▶ **Unngå en unormal kroppsholdning. Sørg for å stå stødig og i balanse.** Dermed kan du kontrollere elektroverktøyet bedre i uventede situasjoner.
 - ▶ **Bruk alltid egnede klær. Ikke bruk vide klær eller smykker. Hold hår og klær unna deler som beveger seg.** Løst sittende tøy, smykker eller langt hår kan komme inn i deler som beveger seg.
 - ▶ **Hvis det kan monteres støvavsug- og oppsamlingsinnretninger, må du forvise deg om at disse er tilkoblet og brukes på korrekt måte.** Bruk av et støvavsug reduserer faren på grunn av støv.
 - ▶ **Selv når du er blitt vant til verktøyet, må du ikke bli sløv og ignorere sikkerhetsreglene for verktøyet.** En ufor-siktig handling kan forårsake alvorlig personskade i løpet av et brøkdels sekund.
- ### Omhyggelig bruk og håndtering av elektroverktøy
- ▶ **Ikke overbelast verktøyet. Bruk et elektroverktøy som er beregnet til den type arbeid du vil utføre.** Med et passende elektroverktøy arbeider du bedre og sikrere i det angitte effektområdet.
 - ▶ **Ikke bruk elektroverktøy med defekt på-/av-bryter.** Et elektroverktøy som ikke lenger kan slås av eller på, er farlig og må repareres.
 - ▶ **Trekk støpselet ut av stikkontakten og/eller fjern batteriet (hvis demonterbart) før du utfører innstillinger på elektroverktøyet, skifter tilbehør eller legger maskinen bort.** Disse tiltakene forhindrer en utilsiktet startung av elektroverktøyet.
 - ▶ **Elektroverktøy som ikke er i bruk, må oppbevares utilgjengelig for barn. Ikke la maskinen brukes av personer som ikke er fortrolig med dette eller ikke har lest disse anvisningene.** Elektroverktøy er farlige når de brukes av uerfarne personer.
 - ▶ **Vær nøye med vedlikeholdet av elektroverktøyet og tilbehøret. Kontroller om bevegelige verktøydeler fungerer feilfritt og ikke klemmes fast, og om deler er brukket eller skadet slik at dette innvirker på elektroverktøyet funksjon. Få disse skadde delene reparert**

før elektroverktøyet brukes. Dårlig vedlikeholdte elektroverktøy er årsaken til mange uhell.

- ▶ **Hold skjæreverktøyene skarpe og rene.** Godt stelte skjæreverktøy med skarpe skjær setter seg ikke så ofte fast og er lettere å føre.
- ▶ **Bruk elektroverktøy, tilbehør, verktøy osv. i henhold til disse anvisningene. Ta hensyn til arbeidsforholdene og arbeidet som skal utføres.** Bruk av elektroverktøy til andre formål enn det som er angitt, kan føre til farlige situasjoner.
- ▶ **Hold håndtak og gripeflater tørre, rene og uten olje eller fett.** Glatte håndtak og gripeflater hindrer sikker håndtering og styring av verktøyet i uventede situasjoner.

Omhyggelig bruk og håndtering av batteridrevne verktøy

- ▶ **Lad batteriet kun opp i ladeapparater som er anbefalt av produsenten.** Det oppstår brannfare hvis et ladeapparat som er egnet til en bestemt type batterier, brukes med andre batterier.
- ▶ **Bruk derfor kun riktig type batterier for elektroverktøyene.** Bruk av andre batterier kan medføre personskafer og brannfare.
- ▶ **Hold batteriet som ikke er i bruk, unna binders, mynter, nøkler, spikre, skruer eller andre mindre metallgjenstander som kan lage en forbindelse mellom kontaktene.** En kortslutning mellom batterikontaktene kan føre til forbrenninger eller brann.
- ▶ **Ved gal bruk kan det lekke væske ut av batteriet. Unngå kontakt med denne væsken. Ved tilfeldig kontakt må det skylles med vann. Hvis det kommer væske i øynene, må du i tillegg oppsøke en lege.** Batterivæske som renner ut, kan føre til irritasjoner på huden eller forbrenninger.
- ▶ **Ikke bruk batteriet eller verktøyet hvis det er skadet eller modifisert.** Ødelagte eller modifiserte batterier kan oppføre seg uforutsigbart, noe som kan føre til brann, eksplosjon eller fare for personskafer.
- ▶ **Ikke utsett batteriet eller verktøyet for åpen ild eller for høye temperaturer.** Eksposering for ild eller temperaturer over 130 °C kan forårsake eksplosjon.
- ▶ **Følg alle ladeinstrukser, og ikke lad batteriet eller verktøyet utenfor temperaturområdet som er spesifisert i bruksanvisningen.** Feil lading eller lading ved temperaturer utenfor det spesifiserte temperaturområdet, kan skade batteriet og øke brannfaren.

Service

- ▶ **Elektroverktøyet ditt skal alltid kun repareres av kvalifisert fagpersonale og kun med originale reservedeler.** Slik opprettholdes verktøyets sikkerhet.
- ▶ **Ikke utfør service på ødelagte batterier.** Service på batterier skal alltid utføres av produsenten eller godkjente forhandlere.

Sikkerhetsinformasjoner for grensagdel

- ▶ **Hold alle kroppsdelene unna sagkjedet. Ikke forsøk å fjerne kuttet materiale mens sagkjedet er i gang eller holde fast materiale som skal kuttes. Sikre at bryteren er slått av og batteriet er fjernet når du fjerner innklemt klippeavfall.** Et øyeblikks uoppmerksomhet ved bruk av bryteren til grensagen kan medføre alvorlige skader.
- ▶ **Hold redskapet bare på de isolerte gripeflatene (hovedhåndtak 15, fremre håndtak 9 eller utvidet gripeområde 12), da sagkjedet kan treffe på en skjult strømledning.** Når sagkjedet kommer i kontakt med en spenningsførende ledning kan dette også sette redskapets metalliske deler under spenning og medføre elektrisk støt.
- ▶ **Hold den høye grensagen fast med begge hender og plasser kroppen din og armene i en posisjon hvor du kan motstå tilbakeslagskreftene.** Når det treffes egnede forholdsregler kan brukeren beherske tilbakeslagskreftene. Slipp aldri den høye grensagen.
- ▶ **Du må regne med tilbakeslag når du skjærer en kvist.** Når det er saget et snitt i kvisten kan den bøyes nedover og klemme sagkjeden.
- ▶ **Når grensagen er slått av må du alltid bære den med begge hender og med montert verneskjerm for sagkjedet.** Omhyggelig håndtering med den høye grensagen reduserer sannsynligheten for en utilsiktet berøring av det løpende sagkjedet
- ▶ **Arbeid aldri med den høye grensagen på et tre.** Ved bruk av en høy grensag når du klatrer eller er på et tre er det fare for skader.
- ▶ **Pass på at du alltid står stabilt og bruk den grensagdel bar når du står på fast, sikker og på plan bakke.** Glatt underlag eller ustabile ståflate som på en stige kan føre til at du mister balansen eller at du mister kontrollen over den grensagdel.
- ▶ **Følg anvisningene for smøring, kjedestramming og utskifting av tilbehør.** Et usakkyndig strammet eller smørt kjede kan enten revne eller øke risikoen for tilbakeslag.
- ▶ **Hold håndtakene tørre, rene og fri for olje og fett.** Fette, oljete håndtak sklir og fører til kontrolltap.
- ▶ **Sag bare tre. Ikke bruk den grensagdel for arbeider som den ikke er bestemt for. Eksempel: Ikke bruk den grensagdel for saging av plast, murverk eller byggematerialer som ikke er av trevirke.** Bruken av den grensagdel for arbeider som ikke er i henhold til bestemmelsene kan føre til farlige situasjoner.
- ▶ **Årsaker og unngåelse av et tilbakeslag:**
 - Tilbakeslag kan oppstå når spissen på styreskinnen berører en gjenstand eller hvis treet bøyer seg og sagkjeden klemmes fast i snittet.
 - En berøring med skinnens spiss kan i mange tilfeller føre til en uventet reaksjon rett bakover, hvor styreskinnen slås oppover og i retning av brukeren.
 - Fastklemmingen av sagkjeden på overkanten av styreskinnen kan raskt støte skinnen tilbake i retning av brukeren.

106 | Norsk

– Enhver av disse reaksjonene kan føre til at du mister kontrollen over den grensagdel og at du muligens skader deg alvorlig. Som bruker av en grensagdel bør du gripe til forskjellige tiltak for å kunne arbeide uten ulykker og skader. Et tilbakeslag er følgen av en feil eller feilaktig bruk av hageredskapet. Det kan forhindres ved egnede forsiktighetsforanstaltninger som beskrevet nedenfor:

- ▶ **Du må regne med tilbakeslag når du skjærer en kvist.** Når det er saget et snitt i kvisten kan den bøyes nedover og klemme sagkjeden.
- ▶ **Bruk alltid sagkjedet som det er foreskrevet av produsenten.** Gale sagkjeder kan medføre at kjedet revner eller til tilbakeslag.
- ▶ Hvis sverdet er skadet skal det skiftes ut, ta kontakt med din Bosch kundeservice
- ▶ Slip sagkjedet aldri selv. Skift ut sagkjedet med reserve-sagkjedet (F 016 800 489).
- ▶ Tillat aldri barn, personer med innskrenkede fysiske, sensoriske eller mentale evner eller manglende erfaring og/eller manglende kunnskap og/eller personer, som ikke er fortrolig med disse anvisningene, å bruke hageredskapet. Nasjonale bestemmelser begrenser muligens alderen til brukeren.
- ▶ Barn må passes på for å sikre at de ikke leker med hageredskapet.
- ▶ Lagre den høye grensagen, når du ikke bruker den, utilgjengelig for barn.
- ▶ Kontroller arbeidsområdet før du begynner med arbeidet og fjern alle mulige farekilder.
- ▶ **Vent til hageredskapet har stanset helt og fjern batteriet før du legger det bort.** Verktøyet kan hekte seg fast eller slå tilbake og føre til at du mister kontrollen over hageredskapet.
- ▶ Slå av den høye grensagen hver gang du skifter arbeidsposisjonen.
- ▶ Kuttede kvister kan falle ned på deg eller sprette opp fra bakken og skade deg. Sag lengre kvister av stykkvis. (se bilde N)
- ▶ Før kvisten er kuttet fullstendig må du bare trykke lett. Du kan bli skadet hvis hageredskapet plutselig faller ned, og du mister balansen og kontrollen over den grensagdel.

Regler for optimal bruk av oppladbare batterier

- ▶ **Sørg for at hageredskapet er slått av før du setter inn batteriet.** Hvis du setter et batteri inn i et hageredskap som er slått på, kan det føre til ulykker.
- ▶ **Bruk kun Bosch batterier som er beregnet til dette hageredskapet.** Bruk av andre batterier kan føre til skader og brannfare.
- ▶ **Batteriet må ikke åpnes.** Det er fare for kortslutning.



Beskytt batteriet mot varme, f. eks. også mot permanent solinnvirkning, ild, vann og fuktighet. Det er fare for eksplosjoner.



- ▶ **Ved skader og usakkyndig bruk av batteriet kan det slippe ut damp. Tilfør frisk luft og gå til lege hvis det oppstår helseproblemer.** Dampene kan irritere åndedretsorganene.
- ▶ **Bruk batteriet kun i kombinasjon med Bosch produktet.** Kun slik beskyttes batteriet mot farlig overbelastning.
- ▶ **Batteriet kan bli skadet av spisse gjenstander som spiker eller skrutrekker eller på grunn av påvirkning fra ytre krefter.** Resultat kan bli intern kortslutning, og det kan da komme røyk fra batteriet, eller batteriet kan ta fyr, eksplodere eller bli overopphetet.
- ▶ **Batteriet må ikke kortsluttes.** Det er fare for eksplosjoner.
- ▶ Beskytt batteriet mot fuktighet og vann.
- ▶ Batteriet må kun lagres i et temperaturområde på –20 °C til 50 °C. Ikke la batteriet f. eks. ligge i bilen om sommeren.
- ▶ Rengjør ventilasjonsprekkene på batteriet regelmessig med en myk, ren og tørr pensel.

Sikkerhetsinformasjoner for ladeapparater

Les gjennom alle advarslene og anvisningene. Feil ved overholdelsen

av advarslene og nedenstående anvisninger kan medføre elektriske støt, brann og/eller alvorlige skader.

Ta godt vare på disse informasjonene.

Bruk ladeapparatet kun hvis du kan beregne alle funksjonene og kan utføre disse uten innskrenkninger eller har fått tilsvarende instruksjer.

- ▶ Tillat aldri barn, personer med innskrenkede fysiske, sensoriske eller mentale evner eller manglende erfaring og/eller manglende kunnskap og/eller personer, som ikke er fortrolig med disse anvisningene, å bruke hageredskapet. Nasjonale bestemmelser begrenser muligens alderen til brukeren.

► **Hold oppsyn med barn.** Du sikrer ved dette at barn ikke leker med redskapet.

► **Lad bare Bosch Li-ion-batterier med kapasitet fra 1,5 Ah (fra 3 battericeller). Batterispenningen må stemme overens med laderens batteriladespenning. Du må ikke lade batterier som ikke er opp-ladbare.** Ellers er det fare for brann og eksplosjon.



Hold ladeapparatet unna regn eller fuktighet. Dersom det kommer vann i et ladeapparat, øker risikoen for elektriske støt.

- **Lad bare opp Bosch Li-ion-batterier. Batterispenningen må stemme overens med laderens batteriladespenning.** Ellers er det fare for brann og eksplosjon.
- **Hold ladeapparatet rent.** Smuss fører til fare for elektriske støt.
- **Før hver bruk må du kontrollere ladeapparatet, ledningen og støpselet. Ikke bruk ladeapparatet hvis du registrerer skader. Du må ikke åpne ladeapparatet selv og la det alltid kun repareres av kvalifisert fagpersonale og kun med originale reservedeler.** Skadet ladeapparat, ledning og støpsel øker risikoen for elektriske støt.
- **Ikke bruk ladeapparatet på lett brennbar undergrunn (f. eks. papir, tekstiler etc.) eller i brennbare omgivelser.** Ladeapparatet oppvarmes under oppladningen og det er derfor fare for brann.
- **Laderens ventilasjonsåpning må ikke tildekkes.** Det kan føre til at laderen overopphetes og ikke lenger vil fungere som den skal.
- For øket elektrisk sikkerhet anbefales det å bruke en jordfeilbryter med max. utløserstrøm på 30 mA. Kontroller jordfeilbryteren alltid før bruk.

Vedlikehold

- **Ta ut batteriet før du utfører innstillings- eller reparasjonsarbeider på hageredskapet eller hvis hageredskapet står uten oppsyn en viss tid.** Bruk alltid hagehansker når du håndterer eller arbeider i området til sagkjedet.
- Sjekk hageredskapet og skift for sikkerhets skyld ut slitte eller skadede deler.
- Sørg for at alle mutre, bolter og skruer sitter godt fast, slik at hageredskapet befinner seg i en sikker arbeidstilstand.
- Pass på at deler som skal skiftes ut er fra Bosch.
- Lagre den høye grensagen på en tørr og sikker plass utilgjengelig for barn.

Symboler

Nedenstående symboler er viktige for lesing og forståelse av driftsinstruksen. Legg merke til symbolene og deres betydning. En riktig tolkning av symbolene hjelper deg å bruke elektroverktøyet på en bedre og sikrere måte.

Symbol	Betydning
	Reaksjonsretning
	Bevegelsesretning
	Innkobling
	Utkobling
	Tilbehør

Formålmessig bruk

Dette redskapet er bestemt for bruk i private hager, til beskjæring av trær og busker i større høyde mens brukeren står på bakken. Redskapet er ikke bestemt for saging av anorganiske materialer eller for bruk på en stige eller trinn. Redskapet er ikke bestemt for yrkesmessig bruk i industri og håndverk.

Leveranseomfang (se bilde B)

Ta maskinen forsiktig ut av emballasjen og kontroller om de nedenstående delene er komplett:

- Grensaghode
- Teleskopgrep
- Oppladbart batteri**
- Ladeapparat**
- Bærerem
- Kjedebeskyttelse
- Bruksanvisning
- Unbrako skrutrekker
- Sagkjede-heftolje

Hvis deler mangler eller er skadet må du henvende deg til forhandleren.

** nasjonalt

Illustrerte komponenter (se bilde A)

Nummereringen av de illustrerte komponentene refererer til illustrasjonen av redskapet på grafikkens side 356.

- 1 Sagkjede
- 2 Sverd
- 3 Oljetankdeksel
- 4 Innstillingstaster for svinghodet
- 5 Kjedestrammeskrue

108 | Norsk

- 6 Forbindelsesstykke
- 7 Teleskopskaft
- 8 Teleskop-høydeinnstilling
- 9 Fremre håndtak
- 10 Remstropp på fremre håndtak
- 11 Bærerem
- 12 Utvidet gripepområde (isolert)
- 13 Remstropp på bakre håndtak
- 14 Låseknapp
- 15 Bakre håndtak (Isolerte gripeflater)
- 16 På-/av-bryter
- 17 Batteri
- 18 Batteri-låsetast
- 19 Krok for remstropp, fremre håndtak
- 20 Krok for remstropp, bakre håndtak
- 21 Oljebeholder innløp/utløp
- 22 Deksel
- 23 Kjedehjul
- 24 Sverd-føringskant
- 25 Festeskruer

Illustrert eller beskrevet tilbehør inngår ikke i standard-leveransen. Det komplette tilbehøret finner du i vårt tilbehørsprogram.

Tekniske data

Batteridrevet høy grensag		UniversalChain-Pole 18
Produktnummer		3 600 HB3 1..
Kjedehastighet i tomgang	m/s	4,0
Sverdlengde	cm	20/ 8"
Maksimal snittdiameter	cm	15
Sagkjedetype		3/8" – 90PX033E
Drivledtykkelse	mm	1,1
Antall drivledd		33
Påfyllingsmengde oljetank	ml	60
Automatisk kjedesmøring		●
Høydeinnstilling	m	2,1–2,6
Svinghode, 9 posisjoner	°	120
Vekt tilsvarende EPTA-Procedure 01:2014	kg	3,6
Serienummer	Se serienummeret (typeskilt) på hageredskapet	
Tillatt omgivelsestemperatur		
– ved lading og ved drift	°C	0... +45
– ved lagring	°C	-20...+50

Batteridrevet høy grensag **UniversalChain-Pole 18**

Batteri	Li-ioner	
Produktnummer		
– 1,5 Ah		2 607 337 187
– 2,0 Ah		2 607 337 211
– 2,5 Ah		2 607 337 199
Nominell spenning	V=	18
Kapasitet		
– 2 607 337 187	Ah	1,5
– 2 607 337 211	Ah	2,0
– 2 607 337 199	Ah	2,5
Antall battericeller		
– 2 607 337 187		5
– 2 607 337 211		5
– 2 607 337 199		5

Ladeapparat **AL 1830 CV**

Produktnummer		
2 607 ...	EU	... 225 965
	UK	... 225 967
	AU	... 225 969
Ladestrøm	A	3,0

Ladetid (utladet batteri)		
– 1,5 Ah	min	33
– 2,0 Ah	min	45
– 2,5 Ah	min	60

Vekt tilsvarende EPTA-Procedure 01:2014	kg	0,40
---	----	------

Beskyttelsesklasse		□ / II
--------------------	--	--------

Ladeapparat **AL 1815 CV**

Produktnummer		
2 607 ...	EU	... 226 077
	UK	... 226 079
	AU	... 226 081
Ladestrøm	A	1,5

Ladetid (utladet batteri)		
– 1,5 Ah	min	63
– 2,0 Ah	min	84
– 2,5 Ah	min	105

Vekt tilsvarende EPTA-Procedure 01:2014	kg	0,38
---	----	------

Beskyttelsesklasse		□ / II
--------------------	--	--------

Støy/vibrasjonsinformasjon

Støyutslippsverdier målt i henhold til EN 60335-1.

Maskinens A-bedømte typiske støynivå er: Lydtryknivå 78 dB(A); lydeffektnivå 92 dB(A). Usikkerhet K = 4 dB.

Totale svingningsverdier a_h (vektorsum fra tre retninger) og usikkerhet K beregnet jf. EN 60335-1:
 $a_h = 1,0 \text{ m/s}^2$, $K = 1,5 \text{ m/s}^2$.

Vibrasjonsnivået som er angitt i disse anvisningene, er målt iht. en målemetode som er standardisert i EN 60335 og kan brukes til sammenligning av elektroverktøy med hverandre. Den egner seg til en foreløbig vurdering av svingningsbelastningen.

Det angitte vibrasjonsnivået representerer de hovedsakelige anvendelsene til elektroverktøyet. Men hvis elektroverktøyet brukes til andre anvendelser, med forskjellig tilbehør eller utilstrekkelig vedlikehold, kan vibrasjonsnivået avvike. Dette kan føre til en tydelig øking av svingningsbelastningen over hele arbeidstidsrommet.

Til en nøyaktig vurdering av vibrasjonsbelastningen skal det også tas hensyn til de tidene maskinen er slått av eller går, men ikke virkelig brukes. Dette kan tydelig redusere svingningsbelastningen over hele arbeidstidsrommet.

Bestem ekstra sikkerhetstiltak til beskyttelse av brukeren mot vibrasjonenes virkning, som for eksempel: Vedlikehold av elektroverktøy og innsatsverktøy, holde hendene varme, organisere arbeidsforløpene.

Montering og drift

Mål for aktiviteten	Bilde	Side
Illustrerte komponenter	A	356
Leveranseomfang	B	357
Montering av redskapet	C	357
Innsetting av batteriet	D	357
Festing av bærerem	E	358
Innstilling av teleskophøyden	F	358
Fjerning av verneskjermen for sagkjedet	G	359
Innstilling av svinghodet	H	360
Smøring av sagkjedet	I	360
Stramming av sagkjedet	J	361
Utskifting av sagkjedet	K + L	361 – 362
Inn-/utkopling	M	362
Arbeidshenvisninger	N	363
Fjerning av batteriet	O	363
Vedlikehold og lagring av redskapet	P	364
Valg av tilbehør		365

Igangsetting

For din egen sikkerhet

- ▶ **Ta batteriet før alle arbeider på redskapet (f. eks. vedlikehold, verkstøyskifte etc.) samt ved transport og oppbevaring, ut av redskapet.** Det er fare for skader ved utilsiktet betjening av på-/av-bryter med låseknappen.
- ▶ **Betjen bare bryteren når batteriet er skjøvet fullstendig inn.**

Innsetting/fjerning av batteriet (se bilder D+K)

Merk: Hvis du bruker ikke egnede batterier kan det medføre feilfunksjoner eller skader på redskapet.

Sett det oppladede batteriet **17** inn i teleskopgrepet. Sikre at batteriet er satt inn fullstendig.

For å ta batteriet **17** ut av redskapet, trykk på batteri-utløserknappen **18** og trekk batteriet fremover i retning sagkjede.

Opplading av batteriet

- ▶ **Ikke bruk et annet ladeapparat.** Det medleverte ladeapparatet er tilpasset til Li-ion-batteriet som er innebygget i hageredskapet.
- ▶ **Ta hensyn til strømspenningen!** Spenningen til strømkilden må stemme overens med angivelsene på ladeapparatets typeskilt. Ladeapparater som er merket med 230 V kan også brukes med 220 V.

Batteriet er utstyrt med en temperaturovervåking som kun muliggjør en opplading i temperaturområdet mellom 0 °C og 45 °C. Slik oppnås en lang levetid for batteriet.

Merk: Batteriet leveres delvis oppladet. For å sikre full effekt fra batteriet, må du lade det fullstendig opp i ladeapparatet før førstegangs bruk.

Litium-ion-batteriet kan lades opp til enhver tid uten at levetiden forkortes. Det skader ikke batteriet å avbryte oppladingen.

Li-ion-batteriet er beskyttet av «Electronic Cell Protection (ECP)» mot total utlading. Når batteriet er utladet, kobles hageredskapet ut med en beskyttelseskobling: Hageredskapet arbeider ikke lenger.

⚠ OBS Trykk etter automatisk utkobling av hageredskapet ikke videre på på-/av-bryteren. Batteriet kan ta skade.

Følg anvisningene for behandling av brukte batterier.

Opplading

Oppladingen begynner med en gang nettstøpelet til ladeapparatet settes inn i stikkkontakten og batteriet settes inn i ladesjakten.

Med den intelligente oppladingsmetoden registreres batteriets oppladingsstilstand automatisk og lades opp med optimal oppladingsstrøm avhengig av batteri-temperatur og -spenning.

Slik skånes batteriet og er alltid fullt oppladet ved oppbevaring i ladeapparatet.

Meldingenes betydning (AL 1830 CV)

Blinkende grønt lys (rask blinking) på indikator for batterilading

 Charge Hurtigladingen signaliseres ved **hurtig blinking** i den **grønne** indikatoren for batterilading.

Merk: Hurtigoppladingen er kun mulig hvis temperaturen på batteriet er i godkjent ladetemperaturområde, se avsnitt «Tekniske data».

110 | Norsk

Blinkende grønt lys (langsom blinking) på indikator for batterilading

 80% Hvis batteriets ladenivå er **80 %**, blinker den grønne indikatoren for batterilading **langsomt**.

Batteriet kan tas ut og brukes umiddelbart.

Konstant lys i grønn batteri-ladeindikator

 100% **Konstant lys** i den grønne batteri-ladeindikatoren signaliserer at batteriet er helt oppladet.

Uten innsatt batteri signaliserer **kontinuerlig lys** i batteri-indikatoren at støpselet er satt inn i stikkkontakten og at ladeapparatet er driftsklart.

Konstant lys i rød batteri-ladeindikator

 **Konstant lysing** i den røde batteri-ladeindikatoren signaliserer at temperaturen til batteriet er utenfor godkjent ladetemperaturråde, se avsnitt «Tekniske data». Så snart det tillatte temperaturrådet er nådd, kobler ladeapparatet automatisk om til hurtigopplading.

Blinklys rød batteri-ladeindikator

 **Blinklyset** i den røde batteri-ladeindikatoren signaliserer en annen feil i oppladingen, se avsnitt «Feil – Årsaker og utbedring».

Meldingenes betydning (AL 1815 CV)**Blinklys batteri-ladeindikator**

 Charge Oppladingen signaliseres av **blinking** i batteri-ladeindikatoren .

Kontinuerlig lys batteri-ladeindikator

 100% Det **kontinuerlige lyset** i batteri-ladeindikatoren signaliserer at batteriet er helt oppladet **eller** at temperaturen til batteriet ligger utenfor det godkjente ladetemperaturrådet og derfor ikke kan lades opp. Så snart det godkjente temperaturrådet er nådd, lades batteriet opp.

Uten innsatt batteri signaliserer **kontinuerlig lys** i batteri-indikatoren at støpselet er satt inn i stikkkontakten og at ladeapparatet er driftsklart.

Feil – Årsaker og utbedring

Årsak	Utbedring
Batteri-ladeindikator lyser kontinuerlig Rød batteri-ladeindikator blinker Ingen opplading mulig	
Batteriet ikke (riktig) satt i	Sett batteriet riktig inn i laderen
Batterikontaktene er tilsmusset	Rengjør batterikontaktene; f. eks. ved hyppig innsetting og fjerning av batteriet, skift eventuelt ut batteriet
Batteriet er defekt	Skift ut batteriet

Årsak	Utbedring
Batteri-ladeindikatorerne hhv. lyser ikke	
Strømstøpselet til ladeapparatet er ikke satt (riktig) inn	Sett strømstøpselet (helt) inn i stikkkontakten
Stikkontakt, strømledning eller ladeapparat er defekt	Sjekk strømspenningen, la ladeapparatet eventuelt kontrolleres av en autorisert kundeservice for Bosch-elektroverktøy

Informasjoner om opplading

Ved kontinuerlige ladesykluser hhv. slike som følger flere ganger etter hverandre uten avbrudd kan ladeapparatet varmes opp. Dette er imidlertid ingen teknisk effekt av ladeapparatet.

En vesentlig kortere driftstid etter oppladingen er et tegn på at batteriet er oppbrukt og må skiftes ut.

Montering

► **Ta batteriet før alle arbeider på redskapet (f. eks. vedlikehold, verkstøyskifte etc.) samt ved transport og oppbevaring, ut av redskapet.** Det er fare for skader ved utilsiktet betjening av på-/av-bryter med låseknappen.

Montering av redskapet (se bilde C + E)

Forbind hodet til den høye grensagen og teleskopgrepet plant med hverandre og sikre disse ved å dreie forbindelsesstykket **6**. Sikre at begge deler er forskriftsmessig montert og låst.

Fest bæreremmen **11** på remstroppene **10/13** til håndtakene. Vær oppmerksom på at bæreremmen har to forskjellig store kroker. Sikre at den større kroken **20** blir festet på remstroppen til det bakre håndtaket **13** og den mindre kroken **19** på remstroppen til det fremre håndtaket **10**.

Fjern verneskjermen for sagkjedet

Innstilling av teleskophøyden (se bilde F)

Løsne ved å dreie teleskop-høydeinnstillingen **8**, still teleskopskafte **7** inn på ønsket lengde og dreie teleskop-høydeinnstillingen **8** fast igjen.

Alt etter bruk kan teleskopskafte **7** stilles inn på en lengde på 2,1 m til 2,60 m.

Innstilling av svinghodet (se bilde H)

Trykk samtidig på begge innstillingstaster **4**, still svinghodet på ønsket posisjon ved å bevege hodet til den høye grensagen opp eller ned, slipp innstillingstastene **4** og sikre at hodet til den høye grensagen er låst forskriftsmessig.

Svinghodet kan bli låst i 9 forskjellige posisjoner.

Stramming av sagkjedet (se bilde J)

Kontroller kjedestrammingen før arbeidsstart, etter de første skrittene og regelmessig hvert 10. minutt i løpet av sagingen. Spesielt med nye sagkjeder må du regne med større utvidelse fra begynnelsen av.

Stram sagkjedet alltid når dette er kaldt. Strammingen av en varm sagkjede kan medføre at kjedet er for mye strammet.

- Sagkjedet **1** er riktig strammet når det kan løftes ca. 2–3 mm. Dette skal gjøres med en hånd ved å trekke sagkjedet opp mot kjedesagens egen vekt.
- For innstilling av kjedestrømmingen dreier du strammeskruen til sagkjedet **5** med unbrakonøkkelen med urviseren (øker kjedestrømmingen) eller mot urviseren (reduserer kjedestrømmingen).

Sagkjedesmøring (se bilde I)

Merk: Den høye grensagen leveres ikke fylt med sagkjedeheftolje. Det er viktig at du fyller den med olje før bruk. Bruken av den høye grensagen uten sagkjedeheftolje eller ved et oljenivå under minimumsmerket medfører skader på den høye grensagen.

Levetiden og skjæreytelsen til sagkjedet er avhengig av en optimal smøring. Derfor smøres sagkjedet automatisk med sagkjedeheftolje fra oljedysen **21** i løpet av driften.

Til påfylling av oljetanken gjør du følgende:

- Sett den høye grensagen med oljetankdekselet **3** oppover på et egnet underlag.
- Rengjør området rundt oljetankdekselet **3** og skru av dekselet.
- Fyll oljetanken med biologisk nedbrytbar Bosch-sagkjedeolje. Bruken av ikke tillatt olje kan innskrenke oljesystemets effektivitet.
- Oljen blir seigflytende ved lave temperaturer, slik at oljegenomstrømningsmengden reduseres.
- Pass på at det ikke kommer smuss inn i oljetanken.
- Skru oljetankdekselet på igjen. Fjern olje som er helt ut på redskapet med en klut.
- Sikre at oljetankdekselet ikke blir trukket til for fast.
- La den høye grensagen gå i 30 sekunder for å pumpe oljen inn i systemet.

Merk: For ventilasjon av oljetanken befinner det seg små luftkanaler i oljetankdekselet. Sett den høye grensagen, når du ikke bruker den, alltid vannrett med oljetankdekselet oppover for å unngå **3** utløp.

Utskifting av sagkjedet (se bilder K + L)

- ▶ **Bruk ved arbeider med sagkjedet alltid vernehansker.**
- ▶ **Bruk bare sagkjeder godkjent av Bosch for sverd med 1,1 mm spor.**

Løsne de to skruene i dekselet **22** og ta av dekselet.

Løft sagkjedet **1** og sverdet **2** fra kjedehjulet **23**.

Ta det sløve sagkjedet **1** av fra sverdet **2** og deponer dette forsikringsmessig.

Legg det nye sagkjedet inn i sverdets spor hele veien rundt. Pass derved på riktig dreieretning. Sammenligne til dette sagkjedet med dreieretningssymbolet på sverdet.

Legg det nye sagkjedet på kjedehjulet **23** og sverdet **2** over føringskanten **24**. Sikre at alle deler sitter riktig. Monter dekslene **22** og skru de to skruene **25** fast igjen.

Kontroller sagkjedestrømmingen før bruk. Om nødvendig strammer du sagkjedet med sagkjede-strammeskruen **5**.

Drift

Inn-/utkobling (se bilde M)

Trykk for **innkobling** av redskapet først på låseknappen **14** og så på på-/av-bryteren **16**. Hold på-/av-bryteren trykt inne ved drift av redskapet. Ved innkoblet redskap kan du slippe låseknappen.

For å **slå av** elektroverktøyet slipper du av/på-bryteren **16**.

Slå elektroverktøyet kun på når du bruker det for å spare energi.

Li-Ion-batteriet er ved «Electronic Cell Protection (ECP)» beskyttet mot total utladning. Ved utladet batteri blir elektroverktøyet slått av ved en beskyttelsesutkobling. Redskapet arbeider ikke lenger.

- ▶ **Trykk etter automatisk utkobling av elektroverktøyet ikke videre på på-/av-bryteren.** Batteriet kan ta skade.

Arbeidshenvisninger (se bilde N)

Før saging

Før igangsetting og med jevne mellomrom i løpet av sagingen skal følgende kontroller utføres:

- Befinner den høye grensagen seg i en funksjonsdyktig tilstand?
- Er oljetanken fylt? Kontroller oljenivåindikatoren før arbeidet og regelmessig under arbeidet. Etterfyll olje når oljenivået har nådd underkanten til nivåindikatoren. Oljefyllingen er tilstrekkelig for ca. 15 minutter, avhengig av pausene og arbeidets intensitet.
- Er sagkjedet strammet riktig og slipt?

Generell adferd

Sagkjedet skal før kontakt med treet gå med full hastighet. Benytt føringsvernet som understøttelse ved underkutt.

Kutting fra den øvre kanten nedover er egnet for kvister opptil 5 cm. Sag tykkere grener med tre sagsnitt for å unngå skader på treet. Føringsvernet er dimensjonert for å understøtte underkuttingen av grener.

Trykk ved sagingen ikke med kraft på sagkjedet, men la dette arbeide.

Beste sageresultater oppnås hvis kjedehastigheten ikke reduseres på grunn av overbelastning.

112 | Norsk

Feilsøking

Symptomer	Mulig årsak	Utbedring
Tørt sagkjede	Ingen olje i oljetanken	Fyll på olje
	Oljeutløpskanalen er tettet	Rengjør oljeutløpskanalen
Sagkjedet/føringsskin- nen er varm	Ingen olje i oljetanken	Fyll på olje
	Ventilasjonen i oljetankdekselet 3 er tettet	Rengjør oljetankdekselet 3
	Oljeutløpskanalen er tettet	Rengjør oljeutløpskanalen
	For høy kjedespenning	Innstill kjedespenningen
	Sagkjedet er sløvt	Skift ut sagkjedet
	Overlastvern har utløst	Slå på redskapet på nytt.
Den grensagdel rykke, vi- brerer eller sager ikke rik- tig	Batteriets temperaturvakt har utløst	La batteri avkjøles og start på nytt.
	For lav kjedespenning	Innstill kjedespenningen
	Sagkjedet er sløvt	Skift ut sagkjedet
	Slitt sagkjede	Skift ut sagkjedet
	Sagtennene peker i gal retning	Monter sagkjedet riktig
For sterkt trykt	Reduser kraftforbruk	
For få snitt pr. batterila- ding	Batteriets temperaturvakt har utløst	La batteri avkjøles og start på nytt.
Kvistklipperen stopper plutselig under sagingen	Kjede strammet for «mye»	Korriger kjedestramming
	Ved sagingen trykt på for fast	Bruk mindre kraft ved sagingen
	Ny kjede	Bruk mindre kraft ved sagingen
	Hardt tre	Bruk mindre kraft ved sagingen
	Tre er vått	La tre tørke
	Tennene på kjedet viser i feil retning	Monter kjede på nytt med tennene i riktig retning
	Verktøy for varmt	La hageredskap avkjøles og start på nytt
	Ekstern eller intern løs kontakt	Ta kontakt med Bosch Service Center
På-/av-bryter 16 defekt	Ta kontakt med Bosch Service Center	
Rød batteri-ladeindikator blinker	Batteriet er ikke satt (riktig) inn	Sett batteriet riktig på ladeapparatet
	Batterikontaktene er tilsmusset	Rengjør batterikontaktene; f. eks. ved hyppig innsetting og fjerning av batteriet, skift eventuelt ut batteriet
Batteri-ladeindikatorer lyser ikke Batteri lader ikke opp	Strømsløpselet til ladeapparatet er ikke satt (riktig) inn	Sett strømsløpselet (helt) inn i stikkkontakten
	Stikkontakt, strømledning eller ladeapparat er defekt	Sjekk strømspenningen, la ladeapparatet eventuelt kontrolleres av en autorisert kundeservice for Bosch-elektroverktøy
	Batteri og ladeapparat defekt	Skift ut batteri og ladeapparat
	Batteriet er defekt	Skift ut batteriet
Ladeapparat defekt	Skift ut ladeapparat	

Vedlikehold, lagring og transport (se bilde P)

- **Ta batteriet før alle arbeider på redskapet (f. eks. vedlikehold, verkstøyskifte etc.) samt ved transport og oppbevaring, ut av redskapet.** Det er fare for skader ved utilsikket betjening av på-/av-bryter med låseknappen.

Rengjør redskapet med en klut før lagringen.

Fjern oljen fra oljetanken før lagringen.

Monter ved transport eller oppbevaring av den høye grensagen alltid sverdbeskyttelsen.

Merk: La ved arbeidspauser grensagen ikke henge på en gren i treet.

Ta for lagring og transport batteriet ut av grensagen og monter kjedebeskyttelsen.

Kundeservice og rådgivning ved bruk

www.bosch-garden.com

Ved alle forespørsler og reservedelsbestillinger må du oppgi det 10-sifrede produktnummeret som er angitt på elektroverktøyet's typeskilt.

Norsk

Robert Bosch AS
Postboks 350
1402 Ski
Tel.: 64 87 89 50
Faks: 64 87 89 55

Transport

Li-ion-batteriene i verktøyet underligger kravene for farlig gods. Batteriene kan transporteres på veier av brukeren uten ytterligere krav.

Ved forsendelse gjennom tredje personer (f. eks.: lufttransport eller spedisjon) må det oppfylles spesielle krav til emballasje og merking. Du må da konsultere en ekspert for farlig gods ved forberedelse av forsendelsen.

Send batterier kun hvis huset ikke er skadet. Lim igjen de åpne kontaktene og pakk batteriet slik at det ikke beveger seg i emballasjen.

Ta også hensyn til eventuelle videreførende nasjonale forskrifter.

Deponering



Elektroverktøy, batterier, tilbehør og emballasje må leveres inn til miljøvennlig gjenvinning.



Elektroverktøy og batterier må ikke kastes i vanlig søppel!

Kun for EU-land:

Iht. det europeiske direktivet 2012/19/EU om gamle elektriske apparater og iht. det europeiske direktivet 2006/66/EC må defekte eller oppbrukte batterier/oppladbare batterier

samles inn adskilt og leveres inn til en miljøvennlig resirkulering.

Batterier/oppladbare batterier:

Li-ion:

Ta hensyn til informasjonene i avsnittet «Transport», side 113.

Retten til endringer forbeholdes.

Suomi

Turvallisuusohjeita

Kuvatunnusten selitys



Yleiset varoitushjeet.



Lue käyttöohje huolellisesti.



Älä käytä puutarhalaitetta sateessa äläkä aseta sitä allttiiksi sateelle.



Varmista, että sivulle sinkoutuvat vieraat esineet eivät loukkaa lähellä seisovia ihmisiä.



Varoitus: Pidä turvallinen etäisyys puutarhalaitteeseen sen ollessa toiminnassa.



Käytä aina käsineitä ja suojalaseja. Suosittelemme käyttämään muita suojavarusteita kuten luistamattomia turvakengkiä ja suojakypärää. Sopivat suojavaatteet pienentävät loukkaantumisvaaraa, joka syntyy putoavista oksista ja sahaketjun satunnaisesta kosketuksesta.

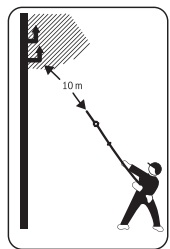

Älä koskaan kosketa sähkö- tai puhelinjohtoja. Näissä johdoissa on korkea jännite. On olemassa akuutti sähköiskun vaara. Pidä vähintään 10 m:n etäisyys.

Varoitus: Lähistöllä olevien henkilöiden tulee pysyä turvallisella etäisyydellä puutarhalaitteesta sitä käytettäessä.

Yleiset sähkötyökalujen turvallisuuden liittyvät varoitukset

VAROITUS Lue kaikki tämän sähkötyökalun mukana toimitetut varoitukset, ohjeet, kuvat ja tekniset tiedot. Alla mainittujen ohjeiden noudattaminen laiminlyönti saattaa aiheuttaa sähköiskun, tulipalon ja/tai vakavan loukkaantumisen.

Säilytä kaikki varoitukset ja ohjeet hyvässä tallessa tulevaa käyttöä varten.

Varoituksissa käytetty termi ”sähkötyökalu” viittaa verkkovirtäkäyttöiseen sähkötyökaluun (johdollinen) tai akkukäyttöiseen sähkötyökaluun (johdoton).

Työpaikan turvallisuus

- ▶ **Pidä työskentelyalue puhtaana ja hyvin valaistuna.** Työpaikan epäjärjestys tai valaisemattomat työalueet voivat johtaa tapaturmiin.
- ▶ **Älä työskentele sähkötyökalulla räjähdysalttiissa ympäristössä, jossa on palavaa nestettä, kaasua tai pölyä.** Sähkötyökalu muodostaa kipinöitä, jotka saattavat sytyttää pölyn tai höyryn.
- ▶ **Pidä lapset ja sivulliset loitolla sähkötyökalua käyttäessäsi.** Voit menettää laitteen hallinnan, jos suuntaat huomiosi muualle.

Sähköturvallisuus

- ▶ **Sähkötyökalun pistotulpan tulee sopia pistorasiaan.** Pistotulppaa ei saa muuttaa millään tavalla. Älä käytä minkäänlaisia pistorasia-adaptoreita maadoitettujen sähkötyökalujen kanssa. Alkuperäisessä kunnossa olevat pistotulpat ja sopivat pistorasiat vähentävät sähköiskun vaaraa.
- ▶ **Vältä maadoitettujen pintojen, kuten putkien, pattereiden, liesien tai jääkaappien koskettamista.** Sähköiskun vaara kasvaa, jos kehosi on maadoitettu.
- ▶ **Älä altista sähkötyökalua sateelle tai kosteudelle.** Veden pääsy sähkötyökalun sisään kasvattaa sähköiskun riskiä.
- ▶ **Älä käytä verkkojohtoa väärin. Älä käytä sitä sähkötyökalun kantamiseen, ripustamiseen tai pistotulpan irrottamiseen pistorasiasta vetämällä. Pidä johto loitolla kuumuudesta, öljystä, terävistä reunoista ja liikkuvista osista.** Vahingoittuneet tai sotkeutuneet johdot kasvattavat sähköiskun vaaraa.
- ▶ **Käyttäessäsi sähkötyökalua ulkona käytä ainoastaan ulkokäyttöön soveltuvaa jatkojohtoa.** Ulkokäyttöön soveltuvan jatkojohtoon käyttö pienentää sähköiskun vaaraa.
- ▶ **Jos sähkötyökalua on pakko käyttää kosteassa ympäristössä, on käytettävä vikavirtasuojakytkintä.** Vikavirtasuojakytkimen käyttö vähentää sähköiskun vaaraa.

Henkilöturvallisuus

- ▶ **Ole valpas, kiinnitä huomiota työskentelyysi ja noudata tervettä järkeä sähkötyökalua käyttäessäsi. Älä käytä mitään sähkötyökalua, jos olet väsynyt tai huumeiden, alkoholin tai lääkkeiden vaikutuksen alaisena.**

Hetken tarkkaamattomuus sähkötyökalua käytettäessä saattaa johtaa vakavaan loukkaantumiseen.

- ▶ **Käytä suojavarusteita. Käytä aina suojalaseja.** Henkilökohtaisen suojavarustuksen (esim. pölynaamari, luistamattomat turvajalkineet, suojakypärä tai kuulonsuojaimet kulloisenkin tehtävän mukaan) käyttö vähentää loukkaantumisriskiä.
- ▶ **Estä tahaton käynnistyminen. Varmista, että käynnistyskytkin on kytketty pois päältä ennen kuin yhdistät työkalun sähköverkkoon ja/tai akkuun, otat työkalun käteen tai kannat sitä.** Jos kannat sähkötyökalua sormi käynnistyskytkimellä tai kytket sähkötyökalun pistotulpan pistorasiaan käynnistyskytkimen ollessa käyntiasennossa, altistat itsesi onnettomuuksille.
- ▶ **Poista mahdollinen säätötyökalu tai kiinnitysavain ennen kuin käynnistät sähkötyökalun.** Kiinnitysavain tai säätötyökalu, joka on unohdettu paikalleen sähkötyökalun pyörivään osaan, saattaa aiheuttaa tapaturman.
- ▶ **Vältä kurkottelua. Huolehdi aina tukevasta seisomiasennosta ja tasapainosta.** Näin pystyt paremmin hallitsemaan sähkötyökalun odottamattomissa tilanteissa.
- ▶ **Käytä tarkoitukseen soveltuvia vaatteita. Älä käytä löysiä työvaatteita tai koruja. Pidä hiukset ja vaatteet poissa liikkuvien osien ulottuvilta.** Väljät vaatteet, korut ja pitkät hiukset voivat takertua liikkuviin osiin.
- ▶ **Jos laitteissa on pölynpoistoliitäntä, varmista, että se on kytketty oikein ja toimii kunnolla.** Pölynpoistojärjestelmän käyttö vähentää pölyn aiheuttamia vaaroja.
- ▶ **Työskentele keskittyneesti ja noudata aina turvallisuusmääräyksiä.** Hetkellinenkin huolimattomuus voi aiheuttaa vakavia vammoja.

Sähkötyökalun käyttö ja huolto

- ▶ **Älä ylikuormita laitetta. Käytä kyseiseen työhön tarkoitettua sähkötyökalua.** Sopivan tehoisella sähkötyökalulla teet työt paremmin ja turvallisemmin.
- ▶ **Älä käytä sähkötyökalua, jota ei voida käynnistää ja pysäyttää käynnistyskytkimestä.** Sähkötyökalu, jota ei voida enää hallita käynnistyskytkimellä, on vaarallinen ja täytyy korjauttaa.
- ▶ **Irrota pistotulppa pistorasiasta ja/tai irrota akku (jos irrotettava) sähkötyökalusta, ennen kuin suoritat säätöjä, vaihdat tarvikkeita tai viet sähkötyökalun varastoon.** Nämä varotoimenpiteet estävät sähkötyökalun tahattoman käynnistymisen.
- ▶ **Säilytä sähkötyökalut poissa lasten ulottuvilta, kun niitä ei käytetä. Älä anna sellaisten henkilöiden käyttää sähkötyökalua, joilla ei ole tarvittavaa käyttökokemusta tai jotka eivät ole lukeneet tätä käyttöohjetta.** Sähkötyökalut ovat vaarallisia, jos niitä käyttävät kokemattomat henkilöt.
- ▶ **Pidä sähkötyökalut ja tarvikkeet hyvässä kunnossa.** Tarkista liikkuvat osat virheellisen kohdistuksen tai jumittumisen varalta. Varmista, ettei sähkötyökalussa ole murtuneita osia tai muita toimintaa haittaavia vikoja. Jos havaitset vikoja, korjauta sähkötyökalu ennen

käyttöä. Monet tapaturmat johtuvat huonosti huolletuista sähkötyökaluista.

- ▶ **Pidä leikkausterät terävinä ja puhtaina.** Asianmukaisesti huolletut leikkaustyökalut, joiden leikkausreunat ovat teräviä, eivät jumitu herkästi ja niitä on helpompi hallita.
- ▶ **Käytä sähkötyökaluja, tarvikkeita, ruuvauskärkiä jne. näiden ohjeiden, käyttöolosuhteiden ja työtehtävän mukaisesti.** Sähkötyökalun määräystenvastainen käyttö saattaa aiheuttaa vaaratilanteita.
- ▶ **Pidä kahvat ja kädensijat kuivina ja puhtaina (öljytöminä ja rasvattomina).** Jos kahvat ja kädensijat ovat liukkaita, et pysty yllättävissä tilanteissa ohjaamaan ja hallitsemaan työkalua turvallisesti.

Akkukäyttöisten työkalujen käyttö ja huolto

- ▶ **Lataa akku vain valmistajan suosittelemissa latauslaitteissa.** Latauslaite, joka soveltuu määrättyntyyppiselle akulle, saattaa muodostaa tulipalovaaran erilaista akkua ladattaessa.
- ▶ **Käytä sähkötyökalussa ainoastaan kyseiseen sähkötyökaluun tarkoitettua akkua.** Muunlaisen akun käyttö saattaa aiheuttaa tapaturman ja tulipalon.
- ▶ **Pidä irrotettu akku loitolla metalliesineistä, kuten periliittimistä, kolikoista, avaimista, nautoista, ruuveista tai muista pienistä metalliesineistä, jotka voivat oikosulkea akun koskettimet.** Akkukoskettimien välinen oikosulku saattaa aiheuttaa palovammoja tai johtaa tulipaloon.
- ▶ **Väärästä käytöstä johtuen akusta saattaa vuotaa nestettä. Vältä koskettamasta nestettä. Jos nestettä pääsee vahingossa iholle, huuhtelee kosketuskohta vedellä. Jos nestettä pääsee silmiin, käänny lisäksi lääkärin puoleen.** Akusta vuotava neste saattaa aiheuttaa ärsytystä ja palovammoja.
- ▶ **Älä käytä akkua tai työkalua, joka on voittunut tai johon on tehty muutoksia.** Jos akut ovat voittuneet tai niihin on tehty muutoksia, ne voivat toimia ennalta arvaamattomasti ja aiheuttaa tulipalon, räjähdyksen tai loukkaantumisvaaran.
- ▶ **Älä altista akkua tai työkalua tulelle tai äärimmäisille lämpötiloille.** Tullelle tai yli 130 °C asteen lämpötilalle altistaminen saattaa aiheuttaa räjähdyksen.
- ▶ **Noudata latausohjeita ja lataa akku tai työkalu ohjeenmukaisen lämpötila-alueen rajoissa.** Lataaminen virheellisesti tai ohjeiden vastaisessa lämpötilassa saattaa vaurioittaa akkua ja lisätä palovaaraa.

Huolto

- ▶ **Anna ainoastaan koulutettujen ammattihenkilöiden korjata sähkötyökalusi ja hyväksy korjauksiin vain alkuperäisiä varaosia.** Näin varmistat, että sähkötyökalu säilyy turvallisena.
- ▶ **Älä missään tapauksessa yritä itse korjata vaurioituneita akkuja.** Akkuja saa korjata vain valmistaja tai valtuutettu huoltopiste.

Oksasahalisäiläite turvallsuusohteet

- ▶ **Pidä kaikki kehon osat loitolla teräketjusta. Älä koeta poistaa leikattua ainesta tai pitää kiinni leikattavasta aineksesta teräketjun liikkuaessa. Varmista, että sähkötyökalu on poiskytkettyä ja akku on irrotettu, kun poistat puristukseen jäänyttä leikattua ainetta.** Hetken tarkkaamattomuus monitoimityökalua käytettäessä, saattaa johtaa vakavaan loukkaantumiseen.
- ▶ **Pidä kiinni ainoastaan laitteen eristetyistä kahvapinoista (takakahvasta 15, etukahvasta 9 tai laajennetusta otealueesta 12), teräketju saattaa osua pillossa oleviin sähköjohtoihin.** Teräketjun kosketus jännitteeseen johtoon voi tehdä laitteen metalliosat jännitteisiksi ja johtaa sähköiskuun.
- ▶ **Pidä monitoimityökalua tukevasti kaksin käsin ja saata kehosi ja käsivarret asentoon, jossa voit vastustaa takaiskun voimaa.** Tarkoituksenmukaisia toimenpiteitä noudatettaessa, käyttäjä pystyy hallitsemaan takaiskuvoimia. Älä koskaan päästä monitoimityökalua irti.
- ▶ **Valmistaudu takaiskuun, kun sahaat oksan.** Oksaa sahattaessa se saattaa taipua alaspäin ja saattaa teräketjun puristukseen.
- ▶ **Kanna monitoimityökalu poiskytkettyä, kaksin käsin ja asennetulla teräketjun suojakannella.** Monitoimityökalun huolellinen käsittely vähentää todennäköisyyttä koskettaa liikkuvaa teräketjua epähuomiossa.
- ▶ **Älä koskaan työskentele monitoimityökalun kanssa kasvavassa puussa.** Käytettäessä monitoimityökalua kiivettäessä puussa on loukkaantumisvaara olemassa.
- ▶ **Varmista aina tukeva seisoma-asento ja käytä oksasaha ainoastaan, kun seisot kiinteällä, turvallisella ja tasaisella alustalla.** Luistava alusta tai epävakaat seisomapinnat kuten tikkailla voivat aikaansaada tasapainon menetyksen tai oksasahalisäiläite hallinnan menettämisen.
- ▶ **Noudata voitelua, ketjun kiristystä ja lisätarvikkeiden vaihtoa koskevia ohjeita.** Asiaankuulumattomasti kiristetty tai voideltu ketju voi revetä tai kasvattaa takaiskuriskä.
- ▶ **Pidä kahvat kuivina, puhtaina ja vapaana öljystä sekä rasvasta.** Rasvaiset, öljyiset kahvat ovat liukkaita ja johtavat hallinnan menetykseen.
- ▶ **Sahaa vain puuta. Älä käytä oksasaha töihin, joihin sitä ei ole tarkoitettu. Esimerkki: älä käytä oksasaha muovin, muurauksen tai muiden kuin puisten rakennusaineiden sahaukseen.** Oksasahalisäiläite käyttö muihin kuin määräyksenmukaisiin töihin saattaa johtaa vaarallisiin tilanteisiin.
- ▶ **Takaiskun syy ja miten sen estät:**
 - takaisku saattaa syntyä laipan kärjen osuessa esineeseen tai puun taipuessa ja teräketjun jäädessä puristukseen sahausuraan.
 - Laipan kärjen kosketus saattaa monessa tapauksessa johtaa odottamattomaan taaksepäin suuntautuvaan vastavoimaan, jolloin laippa iskeytyy ylöspäin ja käyttäjää kohti.
 - Teräketjun jäädessä puristukseen laipan yläreunasta, laippa saattaa nopeasti iskeä taaksepäin käyttäjää kohti.

116 | Suomi

– Jokainen näistä vastavoimista voivat johtaa siihen, että menetät oksasahalisälaite hallinnan ja voit loukkaantua vakavasti. Oksasahalisälaite käyttäjänä tulisi sinun ryhtyä määrättyihin toimenpiteisiin, voidaksesi työskennellä ilman onnettomuutta ja loukkaantumista.

Takaisku johtuu puutarhalaitteen väärinkäytöstä tai käytöstä väärään tarkoitukseen. Se voidaan estää sopivin varotoimin, jotka selostetaan seuraavassa:

- ▶ **Valmistaudu takaiskuun, kun sahaat oksan.** Oksaa sahattaessa se saattaa taipua alaspäin ja saattaa teräketjun puristukseen.
- ▶ **Käytä aina valmistajan määräämää teräketjua.** Vääränlaiset teräketjut voivat johtaa ketjun repeytymiseen tai takaiskuun.
- ▶ Jos laippa on vaurioitunut ja pitää vaihtaa tulee käännyä Bosch-huoltopisteen puoleen.
- ▶ Älä koskaan teroita teräketjua itse. Vaihda teräketju varaosateräketjuun (F 016 800 489).
- ▶ Älä koskaan anna lasten, henkilöiden, joilla on rajalliset fyysiset, aistilliset tai henkiset kyvyt tahi puuttuva kokemus ja/tai puuttuva tieto ja/tai eivät tunne näitä ohjeita käyttää puutarhalaitetta. Kansalliset säännökset saattavat rajata käyttäjän iän.
- ▶ Lapsia tulee valvoa ja varmistaa, että he eivät leiki puutarhalaitteen kanssa.
- ▶ Säilytä varoitusmerkki valvossa lasten ulottuvilta, kun sitä ei käytetä.
- ▶ Tarkista työalue ennen työn aloittamista, ja poista kaikki mahdolliset vaaranlähteet.
- ▶ **Odota, kunnes puutarhalaitte on pysähtynyt ja irrota akku, ennen kuin asetat sen pois käsistäsi.** Vaihtotyökalu saattaa juuttua kiinni tai antaa takaiskun ja siten johtaa puutarhalaitteen hallinnan menettämiseen.
- ▶ Pysäytä varoitusmerkki ennen jokaista työasennon vaihtoa.
- ▶ Katkaistut oksat voivat pudota päällesi tai ponnahtaa ylös maasta ja vahingoittaa sinua. Saha pitkät oksat pätkittäin. (katso kuva N)
- ▶ Paina vielä kevyesti juuri ennen kuin oksa on sahattu läpi. Voit loukkaantua, jos puutarhalaitte äkillisesti putoaa alaspäin, ja menetät tasapainon sekä oksasahalisälaite hallinnan.

Ohjeita akun optimaaliseen käsittelyyn

- ▶ **Varmista, että puutarhalaitte on poiskytketty, ennen kuin asennat akun siihen.** Akun asennus puutarhalaitteeseen, jonka käynnistyskytkin on käyntiasennossa altistaa onnettomuuksille.
- ▶ **Käytä ainoastaan kyseiseen puutarhalaitteeseen tarkoitettua Bosch-akkua.** Muiden akkujen käyttö saattaa johtaa loukkaantumiseen ja tulipaloon.
- ▶ **Älä avaa akkua.** On olemassa oikosulun vaara.



Suojaa akku kuumuudelta esim. myös pitkäikäiseltä auringonpaisteelta, tuulelta, vedeltä ja kosteudelta. On olemassa räjähdysvaara.



▶ **Jos akku vaurioituu tai sitä käytetään asiaankuuluttamalla tavalla, siitä saattaa purkautua höyryjä. Tuuleta raikkaalla ilmalla ja hakeudu lääkärin luo, jos ilmenee haittoja.** Höyryt voivat ärsyttää hengitystieheiteitä.

▶ **Käytä akkua ainoastaan yhdessä Bosch-tuotteesi kanssa.** Vain täten suojaat akkusi vaaralliselta ylikuormitukselta.

▶ **Terävät esineet (esim. naulat ja ruuvitaltat) tai kuoreen kohdistuvat iskut voivat vaurioittaa akkua.** Silloin voi syntyä sisäinen oikosulku ja akku voi syttyä palamaan, muodostaa savua, räjähtää tai ylikuumentua.

▶ **Älä oikosulje akkua.** Syntyy räjähdysvaara.

▶ Suojaa akku kosteudelta ja vedeltä.

▶ Varastoi akku vain lämpötila-alueella –20 °C... 50 °C. Älä esim. jätä akkua autoon makaamaan kesällä.

▶ Puhdista akun tuuletusaukot silloin tällöin pehmeällä, puhtaalla ja kuivalla siveltimellä.

Latauslaitteiden turvallisuusohjeet



Lue kaikki turvallisuus- ja muut ohjeet. Turvallisuusohjeiden

noudattamisen laiminlyönti saattaa johtaa sähköiskuun, tulipaloon ja/tai vakavaan loukkaantumiseen.

Säilytä nämä ohjeet hyvin.

Käytä latauslaitetta ainoastaan, jos täysin pystyt arvioimaan ja hallitsemaan rajoituksetta kaikkia toimintoja tai olet saanut vastaavia ohjeita.

▶ **Älä koskaan anna lasten, henkilöiden, joilla on rajalliset fyysiset, aistilliset tai henkiset kyvyt tahi puuttuva kokemus ja/tai puuttuva tieto ja/tai eivät tunne näitä ohjeita käyttää puutarhalaitetta.** Kansalliset säännökset saattavat rajata käyttäjän iän.

▶ **Pidä lapsia silmällä.** Täten varmistat, etteivät lapset leiki laitteen kanssa.

▶ **Lataa vain Boschin litiumioniakkuja, joiden kapasiteetti on vähintään 1,5 Ah (vähintään 3 akkukennoa).**

Akkujännitteen tulee vastata latauslaitteen akkujännitettä. Älä lataa uudelleenladattavia paristoja. Muutoin syntyy tulipalo- ja räjähdysvaara.



Pidä sähkötyökalu poissa sateesta ja kosteudesta. Veden tunkeutuminen latauslaitteen sisään kasvattaa sähköiskun riskiä.

- ▶ **Lataa vain Boschin litiumioniakkuja. Akkujännitteen tulee vastata latauslaitteen akkujännitettä.** Muutoin syntyy tulipalo- ja räjähdysvaara.
- ▶ **Pidä latauslaite puhtaana.** Likaantuminen lisää sähköiskun vaaraa.
- ▶ **Tarkista latauslaite, johto ja pistoke, ennen jokaista käyttöä. Älä käytä latauslaitetta jos huomaat siinä olevan vaurioita. Älä avaa latauslaitetta itse. Anna ainoastaan ammattitaitoisten henkilöiden korjata se alkupe räisiä varaosia käyttäen.** Vahingoittuneet latauslaitteet, johdot tai pistokkeet kasvattavat sähköiskun vaaraa.
- ▶ **Älä käytä latauslaitetta helposti palavalla alustalla (esim. paperi, kangas jne.) tai palavassa ympäristössä.** Latauslaitteen kuumeneminen latauksen aikana synnyttää tulipalovaaran.
- ▶ **Älä peitä latauslaitteen tuuletusrakojia.** Muuten latauslaite voi ylikuumentua ja toimia virheellisesti.
- ▶ Parempaa sähköturvallisuutta varten suosittelemme käyttämään vikavirtasuojakytkintä, jonka laukaisuvirta on maks. 30 mA. Testaa aina vikavirtasuojakytkintäsi ennen käyttöä.

Huolto

- ▶ **Poista akku ennen kuin suoritat puutarhalaitteeseen kohdistuvia säätö- tai puhdistustöitä tai kun puutarhalaitte jää pidemmäksi aikaa ilman valvontaa.** Käytä aina puutarhakäsineitä, kun työskentelet teräketjun alueella tai käsittelet teräketjua.
- ▶ Tarkista puutarhalaitte ja vaihda varmuuden vuoksi kaikki loppuun kuluneet tai vaurioituneet osat uusiin.
- ▶ Varmista kaikkien muttereiden, pulttien ja ruuvien hyvä kiinnitys, jotta puutarhalaitteen turvallinen työskentely olisi taattu.
- ▶ Varmista, että vaihto-osat ovat Bosch-tuotantoa.
- ▶ Säilytä monitoimityökalu varmassa, kuivassa paikassa ja lasten ulottumattomissa.

Tunnusmerkit

Seuraavat tunnusmerkit ovat tärkeitä käyttöohjeen lukemisessa ja ymmärtämisessä. Opettele tunnusmerkit ja niiden merkitys. Tunnusmerkien oikea tulkinta auttaa sinua käyttämään sähkötyökaluasi paremmin ja turvallisemmin.

Tunnusmerkki	Merkitys
	Reaktiosuunta
	Liikesuunta
	Käynnistys
	Poiskytkentä
	Lisätarvikkeet

Määräyksenmukainen käyttö

Tämä laite on tarkoitettu yksityiskäyttöön, puiden ja pensaiden leikkaamiseen korkealta käyttäjän seisossa maassa. Laite ei ole tarkoitettu epäorgaanisten aineiden sahaamiseen tai käytettäväksi tikkailta tai portailta. Laite ei ole tarkoitettu ammatti- tai teolliseen käyttöön.

Vakiovarusteet (katso kuva B)

Ota laite varovasti pakkauksestaan ja tarkista, että kaikki seuraavat osat löytyvät:

- Monitoimityökalun pää
- Teleskooppikahva
- Akku**
- Latauslaite**
- Kantohihna
- Ketjunsuoja
- Käyttöohje
- Kuusiokoloruuvitalta
- Teräketjuöljy

Jos osia puuttuu tai jo ne ovat vaurioituneet, tulee sinun kääntä kauppiasi puoleen.

** maakohtainen

Kuvassa olevat osat (katso kuva A)

Kuvassa olevien osien numerointi viittaa grafiikkasivussa 356 olevaan laitteen kuvaan.

- 1 Teräketju
- 2 Laippa
- 3 Öljysäiliön kansi
- 4 Kääntyvän pään säätöpainikkeet
- 5 Ketjun kiristysruuvi
- 6 Liitoskappale
- 7 Teleskooppiputki
- 8 Teleskooppiputken korkeussäädin
- 9 Etukahva
- 10 Kantohihnan silmukka etukahvassa
- 11 Kantohihna

118 | Suomi

- 12** Laajennettu otealue (eristetty)
13 Kantohihnan silmukka takakahvassa
14 Lukitusnuppi
15 Takakahva (Eristetyt kahvapinnat)
16 Käynnistyskytkin
17 Akku
18 Akun vapautuspainike
19 Kantohihnan hakanen etukahvassa
20 Kantohihnan hakanen takakahvassa
21 Öljysäiliö täyttö/ulostulo
22 Kansi
23 Ketjupyörä
24 Laipan ohjaus-uuma
25 Kiinnitysruuvit

**Kuvassa tai selostuksessa esiintyvä lisätarvike ei kuulu vakiotuotemerkintään. Löydät täydellisen tarvikeluettelon tarvikeohjelmas-
tamme.**

Tekniset tiedot

Akkukäyttöinen monitoimi-työkalu	UniversalChain-Pole 18	
Tuotenumero	3 600 HB3 1..	
Ketjun nopeus joutokäynnillä	m/s	4,0
Laipan pituus	cm	20/ 8"
Suurin leikkaushalkaisija	cm	15
Teräketjun malli	3/8" – 90PX033E	
Vetolenkin vahvuus	mm	1,1
Vetolenkien lukumäärä	33	
Öljysäiliön tilavuus	ml	60
Automaattinen ketjun voitelu	●	
Korkeussäätö	m	2,1 – 2,6
Kääntyvä pää, 9 asentoa	°	120
Paino vastaa EPTA-Procedure 01:2014	kg	3,6
Sarjanumero	Katso sarjanumero puutarhalaitteen tyyppikilvestä	
sallittu ympäristölämpötila		
– ladattaessa ja käytössä	°C	0... +45
– varastoinnissa	°C	-20...+50
Akku	Li-ioni	
Tuotenumero		
– 1,5 Ah	2 607 337 187	
– 2,0 Ah	2 607 337 211	
– 2,5 Ah	2 607 337 199	
Nimellisjännite	V=	18

Akkukäyttöinen monitoimi-työkalu**UniversalChain-Pole 18**

Kapasiteetti		
– 2 607 337 187	Ah	1,5
– 2 607 337 211	Ah	2,0
– 2 607 337 199	Ah	2,5
Akkukäyttöinen monitoimi-työkalu		
Akkukäyttöinen monitoimi-työkalu		
– 2 607 337 187		5
– 2 607 337 211		5
– 2 607 337 199		5
Latauslaite	AL 1830 CV	
Tuotenumero		
2 607 ...	EU	... 225 965
	UK	... 225 967
	AU	... 225 969
Latausvirta	A	3,0

Latausaika (akku purkautunut)		
– 1,5 Ah	min	33
– 2,0 Ah	min	45
– 2,5 Ah	min	60

Paino vastaa EPTA-Procedure 01:2014	kg	0,40
-------------------------------------	----	------

Suojausluokka	□ / II	
---------------	--------	--

Latauslaite**AL 1815 CV**

Tuotenumero		
2 607 ...	EU	... 226 077
	UK	... 226 079
	AU	... 226 081
Latausvirta	A	1,5
Latausaika (akku purkautunut)		
– 1,5 Ah	min	63
– 2,0 Ah	min	84
– 2,5 Ah	min	105
Paino vastaa EPTA-Procedure 01:2014	kg	0,38
Suojausluokka	□ / II	

Melu-/tärinä tiedot

Melun mittausarvot on määritetty EN 60335-1 mukaan.

Laitteen tyyppillinen A-painotettu melutaso on: äänen painetaso 78 dB(A); äänen tehotaso 92 dB(A). Epävarmuus K=4 dB.

Värähtelyn yhteisarvot a_{h1} (kolmen suunnan vektorisumma) ja epävarmuus K mitattuna EN 60335-1 mukaan:
 $a_{h1} = 1,0 \text{ m/s}^2$, $K = 1,5 \text{ m/s}^2$.

Näissä ohjeissa mainittu värähtelytaso on mitattu normissa EN 60335 standardoidun mittausmenetelmän mukaisesti ja sitä voidaan käyttää sähkötyökalujen keskinäiseen vertailuun. Se soveltuu myös värähtelyrasituksen väliaikaiseen arviointiin.

Ilmoitettu värähtelytaso vastaa sähkötyökalun pääasiallisia käyttötapoja. Jos sähkötyökalua käytetään kuitenkin muihin käyttötarkoituksiin, erilaisilla lisävarusteilla, poikkeavilla käyttötarvikkeilla tai riittämättömästi huollettuna, saattaa värähtelytaso poiketa ilmoitetusta arvosta. Tämä saattaa lisätä huomattavasti kokonaistyöskentelyajan värähtelyrasitusta. Värähtelyrasituksen tarkaksi arvioimiseksi tulee huomioida myös ne ajat, jolloin laite on sammutettuna tai tyhjäkäynnillä. Tämä voi pienentää huomattavasti kokonaistyöskentelyajan värähtelyrasitusta.

Määrittelle tarvittavat lisävarotoimenpiteet, kuten sähkötyökalujen ja käyttötarvikkeiden huolto, käsien pitäminen lämpiminä ja työprosessien organisointi, käyttäjän suojelemiseksi värähtelyn vaikutuksilta.

Asennus ja käyttö

Tehtävä	Kuva	Sivu
Kuvassa olevat osat	A	356
Vakiovarusteet	B	357
Laitteen kokoaminen	C	357
Akun asennus	D	357
Kantohihnan kiinnitys	E	358
Teleskooppikorkeuden asetus	F	358
Teräketjun suojan poistaminen	G	359
Kääntyvän päään asetus	H	360
Teräketjun voitelu	I	360
Teräketjun kiristys	J	361
Teräketjun vaihtaminen	K + L	361 – 362
Käynnistys ja pysäytys	M	362
Työskentelyohjeita	N	363
Akun irrotus	O	363
Laitteen hoito ja varastointi	P	364
Lisälaitteen valinta		365

Käyttöönotto

Turvallisuussyistä

- **Irrota akku laitteesta ennen kaikkia laitteeseen kohdistuvia töitä (esim. huolto, työkalun vaihto jne.) sekä laitetta kuljetettaessa ja säilytettäessä.** Käynnistyskytkimen ja lukitusnupin tahaton painallus muodostaa loukkaantumisaaran.
- **Paina kytkintä ainoastaan, kun akku on työnnetty kokonaan paikoilleen.**

Akun asennus ja irrotus (katso kuvat D + K)

Ohje: Ei-soveltuviin akkujen käyttö saattaa johtaa vikatoimintoihin tai laturin vahingoittumiseen.

Aseta ladattu akku **17** teleskooppikahvaan. Varmista, että akku on työnnetty kokonaan paikoilleen.

Poista akku **17** laitteesta painamalla akun vapautuspainiketta **18** ja vetämällä akku eteenpäin teräketjun suuntaan.

Akun lataus

► **Älä käytä mitään muuta latauslaitetta.** Toimitukseen kuuluva latauslaite on sovitettu puutarhalaitteen sisäänrakennetulle Li-ioni-akulle.

► **Ota huomioon verkkojännite!** Virtalähteen jännitteen tulee vastata laitteen tyyppikilvessä olevia tietoja. 230 V merkityjä laitteita voidaan käyttää myös 220 V verkoissa.

Akku on varustettu lämpötilanvalvonnalla, joka sallii lataamisen vain akun lämpötilan ollessa alueella 0 °C... 45 °C. Täten saavutetaan pitkä käyttöikä akulle.

Huomio: Akku toimitetaan osittain ladattuna. Jotta akun täysi teho voitaisiin taata, tulee akku ennen ensimmäistä käyttöönottoa ladata täyteen latauslaitteessa.

Litiumioniakkua voidaan ladata milloin vain lyhentämättä akun elinikää. Latauksen keskeytys ei vaurioita akkua.

”Electronic Cell Protection (ECP)” suojaa litiumioniakkua syväpurkaukselta. Akun tyhjetessä suojakytkentä pysäyttää puutarhalaitteen: puutarhalaitte ei toimi enää.

⚠ HUOM **Älä enää paina käynnistyskytkintä puutarhalaitteen automaattisen poiskytkennän jälkeen.** Akku saattaa vahingoittua.

Noudata käytöstä poistetun akun hävitysohjeita.

Lataustapahtuma

Lataustapahtuma käynnistyy heti, kun latauslaitteen pistotulppa on liitetty pistorasiaan ja akku on asetettu lataussyvennykseen.

Älykkään lataustoiminnan ansiosta akun lataustila tunnustetaan automaattisesti ja akku ladataan aina optimaalisella latausvirralla huomioiden akun lämpötila ja jännite.

Täten akkua säästetään ja se pysyy latauslaitteessa aina täydessä latauksessa.

Näyttöelinten merkitys (AL 1830 CV)

(Nopeasti) vilkkuva vihreä akun latauksen merkivalo

 Charge
Pikalataustoimenpiteestä ilmoitetaan **nopeasti vilkkuvalle vihreälle** akun latauksen merkivalolla.

Huomio: Pikalataus on mahdollinen vain, jos akun lämpötila on sallitulla latauslämpötila-alueella, katso kappaletta ”Tekniset tiedot”.

(Hitaasti) vilkkuva akun latauksen merkkivalo

 GO 80%
Kun akun varaustila on **80 %**, **vihreä** akun latauksen merkkivalo **vilkuu hitaasti**.

Akku voidaan ottaa heti käyttöön.

120 | Suomi

Akun latauksen jatkuva vihreä merkkivalo

 100% Akun latauksen **vihreän** merkkivalon **pysyvä valo** osoittaa, että akku on ladattu täyteen.

Ilman asennettua akkua osoittaa **jatkuva valo** akun latauksen merkkivalossa, että pistotulppa on liitetty pistorasiaan ja latauslaite on käyttövalmis.

Akun latauksen jatkuva punainen merkkivalo

 Akun latauksen **punaisen** merkkivalon **kestovalo** viestittää, että akun lämpötila on latauslämpötila-alueen ulkopuolella, katso kappale ”Tekniset tiedot”. Heti, kun sallittu lämpötila-alue on saavutettu, latauslaite kytkee automaattisesti pikalataukselle.

Akun latauksen vilkkuva punainen merkkivalo

 Akun latauksen **punaisen** merkkivalon **vilkkuminen** viestittää muusta häiriöstä lataustapahtumassa, katso kappale ”Viat – Syyt ja korjaus”.

Näyttöelinten merkitys (AL 1815 CV)**Akun latauksen vilkkuva merkkivalo**

 Charge Lataustapahtuma osoitetaan **vilkkuvalla** akun latauksen merkkivalolla.

Akun latauksen jatkuva merkkivalo

 100% **Jatkuva valo** akun latauksen merkkivalossa osoittaa, että akku on ladattu täyteen **tai** että akun lämpötila on sallittu latauslämpötila-alueen ulkopuolella, eikä sitä voi ladata. Heti, kun sallittu lämpötila-alue on saavutettu, akku ladataan.

Ilman asennettua akkua osoittaa **jatkuva valo** akun latauksen merkkivalossa, että pistotulppa on liitetty pistorasiaan ja latauslaite on käyttövalmis.

Viat – Syyt ja korjaus

Syy	Korjaus
Akun latauksen merkkivalo palaa pysyvästi	
Akun latauksen punainen merkkivalo vilkkuu	
Lataus ei ole mahdollinen	
Akku ei (oikein) paikallaan	Asenna akku kunnolla paikalleen
Akun kosketuspinnat ovat liikkaisia	Puhdista akun kosketuspinnat esim. asentamalla ja irrottamalla akku useamman kerran, vaihda tarvittaessa akku uuteen
Akku on viallinen	Vaihda akku uuteen
Akun latauksen merkkivalo tai ei pala	
Latauslaitteen verkkopistotulppaa ei ole liitetty (oikein)	Liitä pistotulppa (kunnolla) pistorasiaan
Pistorasia, verkkojohto tai latauslaite on viallinen	Tarkista verkkojännite, anna Bosch-sopimushuollon tarkistaa latauslaite

Latausohjeita

Jatkuvassa käytössä tai usean peräkkäisen tauottoman latausjakson aikana saattaa latauslaite lämmetä. Tämä ei kuitenkaan ole latauslaitteen tekninen vika.

Laitteen huomattavasti lyhentynyt käyttöaika latauksen jälkeen osoittaa, että akku on loppuunkäytetty ja täytyy vaihtaa uuteen.

Asennus

► **Irrota akku laitteesta ennen kaikkia laitteeseen kohdistuvia töitä (esim. huolto, työkalun vaihto jne.) sekä laitetta kuljettaessa ja säilytettäessä.** Käynnistyskytkimen ja lukitusnupin tahaton painallus muodostaa loukkaantumisvaaran.

Laitteen kokoaminen (katso kuvat C + E)

Yhdistä monitoimityökalun pää ja teleskooppikahva toisiinsa ja lukitse ne kiertämällä liitoskappaletta **6**. Varmista, että molemmat osat on asennettu oikein ja ovat lukittuina.

Kiinnitä kantohihna **11** kahvoissa oleviin kantohihnan silmukoihin **10/13**. Ota huomioon, että kantohihnassa on kaksi erikokoista hakasta. Varmista että kantohihnan isompi hakanen **20** kiinnitetään takakahvan kantohihnan silmukkaan **13** ja pienempi hakanen **19** etukahvan kantohihnan silmukkaan **10**. Poista teräketjun suojus.

Teleskooppikorkeuden asetus (katso kuva F)

Avaa teleskooppikorkeussäädin **8** kiertämällä, aseta teleskooppiputki **7** halutulle pituudelle ja kierrä taas teleskooppikorkeussäädin **8** kiinni.

Käytön mukaan teleskooppiputki **7** voidaan asettaa 2,1 m - 2,60 m pituuteen.

Kääntyvän pään asetus (katso kuva H)

Paina samanaikaisesti kahta säätönuppia **4**, aseta kääntyvä pää haluttuun asentoon liikuttamalla monitoimityökalun pään ylös tai alas, päästä säätönupit **4** vapaiksi ja tarkista, että monitoimityökalun pää on lukkiutunut asianmukaisesti.

Kääntyvän pään voi lukita 9 eri asentoon.

Teräketjun kiristys (katso kuva J)

Tarkista ketjun kireys ennen työn aloittamista, ensimmäisten sahausten jälkeen ja sahauksen aikana säännöllisesti 10 minuutin välein. Etenkin uusien teräketjujen laajennus on yleensä alussa suurempi.

Kiristä aina teräketju kylmänä. Kuuman teräketjun kiristäminen saattaa johtaa ylikireään teräketjuun.

- Teräketjun **1** kireys on oikea, kun sitä voi nostaa keskeltä n. 2–3 mm. Tämä tulisi tehdä yhdellä kädellä, vetämällä teräketjua ylös sahan painon toimiessa vastavoimana.
- Säädä teräketjun kireys kiertämällä teräketjun kiristysruuvia **5** kuusiokoloavaimella myötäpäivään (lisää ketjun kireyttä) tai vastapäivään (pienentää ketjun kireyttä).

Teräketjun voitelu (katso kuva I)

Huomio: Monitoimityökalua ei toimiteta teräketjuöljyllä täytettynä. On tärkeää täyttää öljyä ennen käyttöä. Monitoimityökalun käyttö ilman teräketjuöljyä tai öljytason ollessa minimimerkin alapuolella johtaa monitoimityökalun.

Teräketjun elinikä ja leikkuuteho riippuu optimaalisesta voitelusta. Tämän takia teräketjua voidellaan automaattisesti teräketjuöljyllä käytön aikana öljysuuttimen **21** kautta. vaurioitumiseen.

Menettele seuraavasti, kun täytät öljysäiliötä:

- Aseta monitoimityökalu sopivalle alustalle, öljysäiliön kansi **3** ylöspäin.
- Puhdista rievulla alue öljysäiliön kannen **3** ympäriltä ja kierre kansi auki.
- Täytä öljysäiliö biologisesti hajoavalla Bosch-teräketjuöljyllä. Ei-sallitun öljyn käyttö saattaa vaikuttaa haitallisesti öljyjärjestelmään.
- Öljy muuttuu alhaisessa lämpötilassa sitkeäjuoksuiseksi, mikä pienentää öljyn läpisyöttöä.
- Ole tarkka, ettei öljysäiliöön pääse likaa.
- Kierra öljysäiliön kansi takaisin paikalleen. Poista liinalla laitteeseen roiskunut öljy.
- Tarkista, ettei öljysäiliön kantta ole kiistetty liian tiukalle.
- Anna monitoimityökalun käydä 30 sekunnin ajan, jotta öljy leviää järjestelmään.

Huomio: Öljysäiliön kannessa on pienet ilmakeinavat öljysäiliön tuuletusta varten. Öljyn ulosvalumisen estämiseksi tulee monitoimityökalu asettaa vaakatasoon, öljysäiliön kansi **3** ylöspäin, kun sitä ei käytetä.

Teräketjun vaihtaminen (katso kuvat K + L)

- ▶ Käytä aina suojakäsineitä teräketjua käsitellessäsi.
- ▶ Käytä ainoastaan Boschin sallimia teräketjuja **1,1 mm uran omaaville laipoille**.

Avaa suojuksen **22** kaksi ruuvia ja poista suojuus.

Nosta pois teräketju **1** ja laippa **2** ketjupyörästä **23**.

Poista tylsä teräketju **1** laipasta **2** ja hävitä se ohjeiden mukaisesti.

Aseta uusi teräketju laippaa kiertävään uraan. Varmista tällöin oikea kiertosuunta. Vertaa teräketju laipassa olevaan kiertosuuntatunnukseen.

Aseta uusi teräketju ketjupyörään **23** ja laipan **2** ohjausuuimaan **24**. Tarkista, että kaikki osat on asennettu oikein. Asenna suojukset **22** ja kierra molemmat ruuvit **25** uudelleen kiinni.

Tarkista teräketjun kireys ennen käyttöä. Kiristä tarvittaessa teräketju teräketjun kiristysruuvilla **5**.

Käyttöohjeet

Käynnistys ja pysäytys (katso kuva M)

Käynnistä laite painamalla ensin lukituspainiketta **14** ja sen jälkeen käynnistyskytkintä **16**. Pidä käynnistyskytkin painettuna laitteen käytön aikana. Laitteen ollessa käynnissä voit päästää lukituspainikkeen vapaaksi.

Pysäytä sähkötyökalu päästämällä käynnistyskytkin **16** vapaaksi.

Käynnistä energiansäästön takia sähkötyökalu vain, kun käytät sitä.

”Electronic Cell Protection (ECP)” suojaa litiumioniakkua syväpurkaukselta. Akun tyhjetessä suojakytkentä pysäyttää sähkötyökalun: Laite ei toimi enää.

- ▶ **Älä enää paina käynnistyskytkintä sähkötyökalun automaattisen poiskytkennän jälkeen.** Akku saattaa vahingoittua.

Työskentelyohjeita (katso kuva N)

Ennen sahaamista

Ennen käyttöönottoa ja säännöllisesti sahausken aikana tulee suorittaa seuraavat tarkistukset:

- Onko monitoimityökalu toiminnaltaan turvallisessa kunnossa?
- Onko öljysäiliö täytetty? Tarkista öljynkorkeudenosoitinta ennen työtä ja säännöllisesti työn aikana. Täytä öljyä, kun öljyn taso on saavuttanut tarkkailuikkunan alareunan. Öljyn täyttö riittää 15 minuutin käyttöön, riippuen tauoista ja työn intensiteetistä.
- Onko teräketjun kireys oikea ja onko se terävä?

Yleinen menettely

Teräketjun tulee liikkua täydellä nopeudella ennen kuin se koskettaa puuta. Käytä ohjaussuojaa apuna altaleikkauksissa.

Leikkaus yläreunasta alaspäin sopii oksille aina 5 cm paksuuteen asti. Puun vahingoittamisen estämiseksi kannattaa sahatta paksimmat oksat kolmella sahausraolla. Ohjaussuoja on tarkoitettu auttamaan oksien altaleikkauksessa.

Älä sahattaessa paina voimalla teräketjua vaan anna sen tehdä työn.

Paras sahaustulos saavutetaan, kun ketjun nopeus ei alene ylikuorman takia.

122 | Suomi

Vianetsintä

Vian oire	Mahdolliset vikälähteet	Korjaus
Teräketju on kuiva	Säiliössä ei ole öljyä	Lisää öljyä
	Öljykanava on tukossa	Puhdista öljykanava
Teräketju/laippa on kuuma	Säiliössä ei ole öljyä	Lisää öljyä
	Öljysäiliön kannen 3 tuuletusreikä on tukossa	Puhdista öljysäiliön kansi 3
	Öljykanava on tukossa	Puhdista öljykanava
	Ketjun kireys on liian suuri	Säädä ketjun kireys
	Teräketjun on tylsä	Vaihda teräketju
	Ylikuormitusuoja on lauennut	Käynnistä laite uudelleen.
Oksasahalisälaite nykii, tärisee tai ei sahaa kunnolla	Akun lämpötilanvalvoja on lauennut	Anna akun jäähtyä ja käynnistä uudelleen
	Ketjun kireys on liian pieni	Säädä ketjun kireys
	Teräketjun on tylsä	Vaihda teräketju
	Teräketju on kulunut	Vaihda teräketju
	Sahanhampaat osoittavat väärään suuntaan	Asenna teräketju oikeinpäin
Painat liian kovaa	Vähennä painetta	
Liian vähän leikkauksia akun latauksella	Akun lämpötilanvalvoja on lauennut	Anna akun jäähtyä ja käynnistä uudelleen
Monitoimityökalu pysähtyy yhtäkkiä sahauksen aikana	Ketju on liian "kireällä"	Säädä ketjun kireys
	Paine sahattaessa on liian suuri	Käytä vähemmän voimaa sahattaessa
	Uusi ketju	Käytä vähemmän voimaa sahattaessa
	Kova puu	Käytä vähemmän voimaa sahattaessa
	Puu on märkää	Anna puun kuivua
	Teräketjun hampaat osoittavat väärään suuntaan	Asenna ketju uudelleen, hampaat oikeaan suuntaan
	Työkalu on liian kuuma	Anna puutarhalaitteen jäähtyä ja käynnistä se uudelleen
	Ulkoinen tai sisäinen huono kosketus	Käännä Bosch-sopimushuollon puoleen
Käynnistyskytkin 16 on viallinen	Käännä Bosch-sopimushuollon puoleen	
Akun latauksen punainen merkkivalo vilkkuu	Akkua ei ole asennettu tai se on asennettu väärin	Asenna akku latauslaitteeseen oikein
	Akun kosketuspinnat ovat likaisia	Puhdista akun kosketuspinnat esim. asentamalla ja irrottamalla akku useamman kerran, vaihda tarvittaessa akku uuteen
Akun latauksen merkkivalot eivät pala Akku ei lataudu	Latauslaitteen verkkopistotulppaa ei ole liitetty (oikein)	Liitä pistotulppa (kunnolla) pistorasiaan
	Pistorasia, verkkojohto tai latauslaite on viallinen	Tarkista verkkojännite, anna Bosch-sopimushuollon tarkistaa latauslaite
	Akku ja latauslaite viallisia	Vaihda uusi akku ja latauslaite
	Akku on viallinen	Vaihda akku uuteen
	Latauslaite on viallinen	Vaihda uusi latauslaite

Huolto, varastointi ja kuljetus (katso kuva P)

- **Irrota akku laitteesta ennen kaikkia laitteeseen kohdistuvia töitä (esim. huolto, työkalun vaihto jne.) sekä laitetta kuljetettaessa ja säilytettäessä.** Käynnistyskytkimen ja lukitusnupin tahaton painallus muodostaa loukkaantumisvaaran.

Puhdista laite liinalla ennen varastoimista.

Poista öljy öljysäiliöstä ennen varastointia.

Asenna aina laipan suojus kuljetusta ja säilytystä varten.

Huomio: Älä jätä monitoimityökalua roikkumaan puun oksaan työtaukojen ajaksi.

Poista akku monitoimityökalusta ja asenna ketjunsuojus ennen varastointia ja kuljetusta.

Asiakaspalvelu ja käyttöneuvonta

www.bosch-garden.com

Ilmoita kaikissa kyselyissä ja varaosatilauksissa 10-numeroinen tuotenumero, joka löytyy laitteen mallikilvestä.

Suomi

Robert Bosch Oy
Bosch-keskushuolto
Pakkalantie 21 A
01510 Vantaa
Voitte tilata varaosat suoraan osoitteesta www.bosch-pt.fi.
Puh.: 0800 98044
Faksi: 010 296 1838
www.bosch.fi

Kuljetus

Toimitukseen kuuluvat litiumioniakut ovat vaara-ainelain määräysten alaisia. Käyttäjä saa kuljettaa akkuja kadulla ilman erikoistoimenpiteitä.

Toimitettaessa siviilisen kautta (esim.: lentorahti tai huolinta) on noudatettava pakkausta ja merkintää koskevia erikoisvaatimuksia. Tällöin on lähetyksen valmistelussa ehdottomasti käytettävä vaara-aineasiatuntijaa.

Lähetä akkuja ainoastaan, jos kotelo on vaurioitumaton. Teippaa avoimet liittimet ja pakkaa akku niin, että se ei pääse liikkumaan pakkauksessa.

Ota myös huomioon mahdolliset tarkemmat kansalliset määräykset.

Hävitys



Sähkötyökalut, akut, lisätarvikkeet ja pakkaukset tulee toimittaa ympäristöystävälliseen uusiokäyttöön.



Älä heitä sähkötyökaluja tai akkuja/paristoja talousjätteisiin!

Vain EU-maita varten:

Eurooppalaisen direktiivin 2012/19/EU mukaan käyttökeltovottomat sähkötyökalut ja eurooppalaisen direktiivin 2006/66/EY mukaan vialliset tai loppuun käytetyt akut/paris-

tot täytyy kerätä erikseen ja toimittaa ympäristöystävälliseen kierrätykseen.

Akut/paristot:

Litiumioni:

Katso ohjeita kappaleessa "Kuljetus", sivu 123.

Oikeus teknisiin muutoksiin pidätetään.

Ελληνικά

Υποδειξεις ασφαλείας

Ερμηνεία των εικονοσυμβόλων



Υπόδειξη κινδύνου, γενικά.



Διαβάστε όλες τις οδηγίες χειρισμού.



Να μη χρησιμοποιείτε το μηχάνημα κήπου υπό βροχή ούτε να το εκθέτετε στη βροχή.



Φροντίστε να μην διατρέχουν κίνδυνο τραυματισμού από εκσφενδονιζόμενα ξένα σώματα τυχόν παρευρισκόμενα άτομα.



Προειδοποίηση: Φροντίστε, να βρίσκεστε πάντα σε ασφαλή απόσταση από το μηχάνημα κήπου όταν αυτό εργάζεται.



Να φοράτε πάντοτε γάντια και προστατευτικά γυαλιά.

Προτείνεται επίσης και ένας συμπληρωματικός

προστατευτικός εξοπλισμός, π. χ. αντιολισθητικά

παπούτσια ασφαλείας και κράνος. Μια κατάλληλη

προστατευτική ενδυμασία ελαττώνει τον κίνδυνο

τραυματισμών από κλαδιά που πέφτουν και το τυχαίο άγγισμα

της αλυσίδας κοπής.

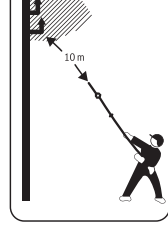

Μην αγγίζετε ποτέ ηλεκτρικά

καλώδια ή καλώδια τηλεφώνου. Τα

καλώδια αυτά βρίσκονται υπό υψηλή

τάση. Υπάρχει άμεσος κίνδυνος

ηλεκτροπληξίας. Να κρατάτε

τουλάχιστον 10 m απόσταση.

Προειδοποίηση! Τα ευρισκόμενα πλησίον άτομα πρέπει να κρατούν απόσταση ασφαλείας από το κηπευτικό εργαλείο, όταν αυτό βρίσκεται υπό λειτουργία.

Γενικές υποδείξεις ασφαλείας για ηλεκτρικά εργαλεία

⚠ ΠΡΟΕΙΔΟΠΟΙΗΣΗ Διαβάστε όλες τις υποδείξεις ασφαλείας, οδηγίες,

εικονογραφήσεις και όλα τα τεχνικά στοιχεία, που συνοδεύουν αυτό το ηλεκτρικό εργαλείο. Αμέλειες κατά την τήρηση των ακόλουθων υποδείξεων μπορεί να προκαλέσουν ηλεκτροπληξία, πυρκαγιά και/ή σοβαρούς τραυματισμούς.

Φυλάξτε όλες τις υποδείξεις ασφαλείας και τις οδηγίες για το μέλλον.

Ο όρος «ηλεκτρικό εργαλείο» που χρησιμοποιείται στις προειδοποιητικές υποδείξεις αναφέρεται σε ηλεκτρικά εργαλεία που τροφοδοτούνται από το ηλεκτρικό δίκτυο (με ηλεκτρικό καλώδιο) καθώς και σε ηλεκτρικά εργαλεία που τροφοδοτούνται από μπαταρία (χωρίς ηλεκτρικό καλώδιο).

Ασφάλεια στο χώρο εργασίας

- ▶ Διατηρείτε τον τομέα που εργάζεσθε καθαρό και καλά φωτισμένο. Αταξία ή σκοτεινές περιοχές εργασίας μπορεί να οδηγήσουν σε ατυχήματα.
- ▶ Μην εργάζεσθε με το ηλεκτρικό εργαλείο σε περιβάλλον όπου υπάρχει κίνδυνος έκρηξης, στο οποίο υπάρχουν εύφλεκτα υγρά, αέρια ή σκόνης. Τα ηλεκτρικά εργαλεία δημιουργούν σπινθηρισμό ο οποίος μπορεί να αναφλέξει τη σκόνη ή τις αναθυμιάσεις.
- ▶ Όταν χρησιμοποιείτε το ηλεκτρικό εργαλείο κρατάτε μακριά απ' αυτό τα παιδιά κι άλλα τυχόν παρευρισκόμενα άτομα. Σε περίπτωση απόσπασης της προσοχής σας μπορεί να χάσετε τον έλεγχο του εργαλείου.

Ηλεκτρική ασφάλεια

- ▶ Το φως του ηλεκτρικού εργαλείου πρέπει να ταιριάζει στην πρίζα. Δεν επιτρέπεται με κανέναν τρόπο η μετατροπή του φως. Μη χρησιμοποιείτε προσαρμοστικά φως σε συνδυασμό με γειωμένα ηλεκτρικά εργαλεία. Αμεταποίητα φως και κατάλληλες πρίζες μειώνουν τον κίνδυνο ηλεκτροπληξίας.
- ▶ Αποφεύγετε την επαφή του σώματός σας με γειωμένες επιφάνειες όπως σωλήνες, θερμαντικά σώματα (καλοριφέρ), κουζίνες ή ψυγεία. Όταν το σώμα σας είναι γειωμένο αυξάνεται ο κίνδυνος ηλεκτροπληξίας.
- ▶ Μην εκθέτετε τα ηλεκτρικά εργαλεία στη βροχή ή την υγρασία. Η διείσδυση νερού σ' ένα ηλεκτρικό εργαλείο αυξάνει τον κίνδυνο ηλεκτροπληξίας.
- ▶ Μη χρησιμοποιείτε το ηλεκτρικό καλώδιο για να μεταφέρετε ή να αναρτήσετε το ηλεκτρικό εργαλείο, ή για να βγάλετε το φως από την πρίζα. Κρατάτε το ηλεκτρικό καλώδιο μακριά από υπερβολικές θερμοκρασίες, κοφτερές ακμές και/ή από κινητά εξαρτήματα. Τυχόν χαλασμένα ή περιπλεγμένα ηλεκτρικά καλώδια αυξάνουν τον κίνδυνο ηλεκτροπληξίας.
- ▶ Όταν εργάζεσθε μ' ένα ηλεκτρικό εργαλείο στην ύπαιθρο να χρησιμοποιείτε καλώδια επιμήκυνσης (μπαλαντέζες) που είναι κατάλληλα και για χρήση στην ύπαιθρο. Η χρήση καλωδίων επιμήκυνσης κατάλληλων για υπαίθριους χώρους ελαττώνει τον κίνδυνο ηλεκτροπληξίας.

- ▶ Όταν η χρήση του ηλεκτρικού εργαλείου σε υγρό περιβάλλον είναι αναπόφευκτη, τότε χρησιμοποιήστε έναν προστατευτικό διακόπτη διαρροής (διακόπτη FI/RCD). Η χρήση ενός προστατευτικού διακόπτη διαρροής ελαττώνει τον κίνδυνο ηλεκτροπληξίας.

Ασφάλεια προσώπων

- ▶ Να είστε πάντοτε προσεκτικός/προσεκτική, να δίνετε προσοχή στην εργασία που κάνετε και να χειρίζεστε ένα ηλεκτρικό εργαλείο με περίσκεψη. Μη χρησιμοποιήσετε ένα ηλεκτρικό εργαλείο όταν είστε κουρασμένος/κουρασμένη ή όταν βρίσκεστε υπό την επήρεια ναρκωτικών, οιονοπέυματος ή φαρμάκων. Μια στιγμή απροσεξία κατά το χειρισμό του ηλεκτρικού εργαλείου μπορεί να οδηγήσει σε σοβαρούς τραυματισμούς.
- ▶ Φοράτε έναν κατάλληλο για σας προστατευτικό εξοπλισμό και πάντοτε προστατευτικά γυαλιά. Όταν φοράτε έναν κατάλληλο προστατευτικό εξοπλισμό όπως μάσκα προστασίας από σκόνη, αντιπολισθητικά υποδήματα ασφαλείας, προστατευτικό κράνος ή ωπασπίδες, ανάλογα με το εκάστοτε εργαλείο και τη χρήση του, ελαττώνεται ο κίνδυνος τραυματισμών.
- ▶ Αποφεύγετε την αθέλητη εκκίνηση. Βεβαιωθείτε ότι το ηλεκτρικό εργαλείο έχει αποζευχτεί πριν το συνδέσετε με το ηλεκτρικό δίκτυο ή με την μπαταρία καθώς και πριν το παραλάβετε ή το μεταφέρετε. Όταν μεταφέρετε τα ηλεκτρικά εργαλεία έχοντας το δάχτυλό σας στο διακόπτη ή όταν συνδέσετε τα ηλεκτρικά εργαλεία με την πηγή ρεύματος όταν αυτά είναι ακόμη στη θέση ON, τότε δημιουργείται κίνδυνος τραυματισμών.
- ▶ Αφαιρείτε από τα ηλεκτρικά εργαλεία τυχόν συναρμολογημένα εργαλεία ρύθμισης ή κλειδιά πριν θέσετε το ηλεκτρικό εργαλείο σε λειτουργία. Ένα εργαλείο ή κλειδί συναρμολογημένο σ' ένα περιστρεφόμενο τμήμα ενός ηλεκτρικού εργαλείου μπορεί να οδηγήσει σε τραυματισμούς.
- ▶ Μην υπερεκτιμάτε τον εαυτό σας. Φροντίζετε για την ασφαλή στάση του σώματός σας και διατηρείτε πάντοτε την ισορροπία σας. Έτσι μπορείτε να ελέγξετε καλύτερα το ηλεκτρικό εργαλείο σε περιπτώσεις απροσδόκητων περιστάσεων.
- ▶ Φοράτε κατάλληλα ενδύματα. Μη φοράτε φαρδιά ρούχα ή κοσμήματα. Κρατάτε τα μαλλιά και τα ρούχα σας μακριά από κινούμενα εξαρτήματα. Χαλαρά ενδυμασία, κοσμήματα ή μακριά μαλλιά μπορεί να εμπλακούν στα κινούμενα εξαρτήματα.
- ▶ Όταν υπάρχει η δυνατότητα συναρμολόγησης διατάξεων αναρρόφησης ή συλλογής σκόνης, βεβαιωθείτε ότι αυτές είναι συνδεδεμένες με το εργαλείο καθώς και ότι χρησιμοποιούνται σωστά. Η χρήση μιας αναρρόφησης σκόνης μπορεί να ελαττώσει τον κίνδυνο που προκαλείται από τη σκόνη.
- ▶ Μην εφησυχάζετε σε μια λάθος ασφάλεια και μην αφήσετε τους κανόνες ασφαλείας για τα ηλεκτρικά εργαλεία, ακόμα και όταν μετά από συχνή χρήση είστε εξοικειωμένοι με το εργαλείο. Ένας απρόσεκτος χειρισμός μπορεί μέσα σε κλάσματα του δευτερολέπτου να οδηγήσει σε σοβαρούς τραυματισμούς.

Χρήση και φροντίδα των ηλεκτρικών εργαλείων

- ▶ **Μην υπερφορτώνετε το ηλεκτρικό εργαλείο. Χρησιμοποιείτε για την εκάστοτε εργασία το ηλεκτρικό εργαλείο που προορίζεται γι' αυτήν.** Με το κατάλληλο ηλεκτρικό εργαλείο εργάζεστε καλύτερα και ασφαλέστερα στην αναφερόμενη περιοχή ισχύος.
- ▶ **Μη χρησιμοποιήσετε ποτέ ένα ηλεκτρικό εργαλείο που έχει χαλασμένο διακόπτη.** Ένα ηλεκτρικό εργαλείο που δεν μπορείτε πλέον να το θέσετε σε λειτουργία και/ή εκτός λειτουργίας είναι επικίνδυνο και πρέπει να επισκευαστεί.
- ▶ **Τραβήξτε το φως από την πρίζα και/ή απομακρύνετε μια αποσπώμενη μπαταρία, προτού εκτελέσετε ρυθμίσεις στο ηλεκτρικό εργαλείο, προτού αλλάξετε εξαρτήματα ή φυλάξετε το ηλεκτρικό εργαλείο.** Αυτά τα προληπτικά μέτρα ασφαλείας μειώνουν τον κίνδυνο από τυχόν αθέλητη εκκίνηση του ηλεκτρικού εργαλείου.
- ▶ **Διαφυλάγετε τα ηλεκτρικά εργαλεία που δε χρησιμοποιείτε μακριά από παιδιά. Μην επιτρέψετε τη χρήση του ηλεκτρικού εργαλείου σε άτομα που δεν είναι εξοικειωμένα μ' αυτό ή δεν έχουν διαβάσει τις παρούσες οδηγίες.** Τα ηλεκτρικά εργαλεία είναι επικίνδυνα όταν χρησιμοποιούνται από άπειρα πρόσωπα.
- ▶ **Φροντίζετε τα ηλεκτρικά εργαλεία και τα εξάρτημα με επιμέλεια. Ελέγχετε, αν τα κινούμενα εξαρτήματα λειτουργούν άψογα, χωρίς να μπλοκάρουν, ή μήπως έχουν σπάσει ή φθαρεί τυχόν εξαρτήματα τα οποία επηρεάζουν τον τρόπο λειτουργίας του ηλεκτρικού εργαλείου. Δώστε αυτά τα χαλασμένα εξαρτήματα για επισκευή πριν τα ξαναχρησιμοποιήσετε.** Η κακή συντήρηση των ηλεκτρικών εργαλείων αποτελεί αιτία πολλών ατυχημάτων.
- ▶ **Διατηρείτε τα εργαλεία κοπής κοφτερά και καθαρά.** Προσεκτικά συντηρημένα κοπτικά εργαλεία σφηνώνουν δυσκολότερα και οδηγούνται ευκολότερα.
- ▶ **Χρησιμοποιείτε τα ηλεκτρικά εργαλεία, εξαρτήματα, παρελκόμενα εργαλεία κτλ. σύμφωνα με τις παρούσες οδηγίες. Λαμβάνετε επίσης υπόψη σας τις εκάστοτε συνθήκες και την υπό εκτέλεση εργασία.** Η χρησιμοποίηση των ηλεκτρικών εργαλείων για εργασίες που δεν προβλέπονται γι' αυτά μπορεί να δημιουργήσει επικίνδυνες καταστάσεις.
- ▶ **Διατηρείτε τις λαβές και επιφάνειες λαβής στεγνές, καθαρές και ελεύθερες από λάδι και γράσο.** Οι ολισθηρές λαβές και επιφάνειες λαβής δεν επιτρέπουν κανέναν ασφαλή χειρισμό και έλεγχο του ηλεκτρικού εργαλείου σε τυχόν απρόβλεπτες καταστάσεις.

Προσεκτικός χειρισμός και χρήση εργαλείων μπαταρίας

- ▶ **Φορτίστε τις μπαταρίες μόνο με φορτιστές που προτείνονται από τον κατασκευαστή.** Ένας φορτιστής που είναι κατάλληλος μόνο για ένα συγκεκριμένο τύπο μπαταριών δημιουργεί κίνδυνο πυρκαγιάς όταν χρησιμοποιηθεί για άλλες μπαταρίες.

- ▶ **Χρησιμοποιείτε στα ηλεκτρικά εργαλεία μόνο μπαταρίες που προορίζονται γι' αυτά.** Η χρήση άλλων μπαταριών μπορεί να οδηγήσει σε τραυματισμούς και να δημιουργήσει κίνδυνο πυρκαγιάς.
- ▶ **Κρατάτε τις μπαταρίες που δε χρησιμοποιείτε μακριά από συνδετήρες χαρτιών, νομίσματα, κλειδιά, καρφιά, βίδες κι άλλα μικρά μεταλλικά αντικείμενα που μπορούν να βραχυκυκλώσουν τις επαφές της μπαταρίας.** Ένα βραχυκύκλωμα των επαφών της μπαταρίας μπορεί να προκαλέσει τραυματισμούς ή φωτιά.
- ▶ **Μια τυχόν εσφαλμένη χρήση μπορεί να οδηγήσει σε διαρροή υγρών από την μπαταρία. Αποφεύγετε κάθε επαφή μ' αυτά. Σε περίπτωση τυχαίας επαφής ξεπλύνετε καλά με νερό. Σε περίπτωση που τα υγρά θα έρθουν σε επαφή με τα μάτια, πρέπει να ζητήσετε επίσης και ιατρική βοήθεια.** Διαρρέοντα υγρά μπαταρίας μπορεί να οδηγήσουν σε ερεθισμούς του δέρματος ή σε εγκαύματα.
- ▶ **Μη χρησιμοποιείτε καμία χαλασμένη ή τροποποιημένη μπαταρία ή ηλεκτρικό εργαλείο.** Οι χαλασμένες ή τροποποιημένες μπαταρίες μπορεί να παρουσιάσουν μια απρόβλεπτη συμπεριφορά και να οδηγήσουν σε φωτιά, έκρηξη ή σε κίνδυνο τραυματισμού.
- ▶ **Μην εκθέτετε μια μπαταρία ή ένα ηλεκτρικό εργαλείο σε φωτιά ή σε πολύ υψηλές θερμοκρασίες.** Η φωτιά ή οι θερμοκρασίες πάνω από 130 °C μπορεί να προκαλέσουν μια έκρηξη.
- ▶ **Τηρείτε όλες τις υποδείξεις για τη φόρτιση και μη φορτίζετε την μπαταρία ή το εργαλείο μπαταρίας ποτέ εκτός της περιοχής θερμοκρασίας που αναφέρεται στις οδηγίες λειτουργίας.** Η λάθος φόρτιση ή η φόρτιση εκτός της επιτρεπτής περιοχής θερμοκρασίας μπορεί να καταστρέψει την μπαταρία και να αυξήσει τον κίνδυνο πυρκαγιάς.

Σέρβις

- ▶ **Δώστε το ηλεκτρικό εργαλείο σας για επισκευή από άριστα εκπαιδευμένο προσωπικό και με γνήσια ανταλλακτικά.** Έτσι εξασφαλίζετε τη διατήρηση της ασφάλειας του ηλεκτρικού εργαλείου.
- ▶ **Μη συντηρείτε ποτέ χαλασμένες μπαταρίες.** Κάθε συντήρηση των μπαταριών πρέπει να πραγματοποιείται μόνο από τον κατασκευαστή ή από εξουσιοδοτημένα συνεργεία σέρβις πελατών.



Υποδείξεις ασφαλείας για ράβδο επιμήκυνσης

- ▶ **Κρατάτε όλα τα μέρη του σώματος μακριά από το αλυσοπρίονο. Μην προσπαθήσετε να αφαιρέσετε κομμένο υλικό ή να κρατήσετε το υλικό που κόβετε, ενώ το αλυσοπρίονο δουλεύει. Βεβαιωθείτε ότι έχει απενεργοποιηθεί ο διακόπτης και έχει αφαιρεθεί η μπαταρία, πριν αφαιρέσετε υλικό που έχει σφηνωθεί στο πρίονι.** Μια στιγμή απροσεξίας κατά την χρήση του τηλεσκοπικού αλυσοπρίονου μπορεί να επιφέρει σοβαρούς τραυματισμούς.

126 | Ελληνικά

- ▶ **Κρατάτε το εργαλείο μόνο από τις μονωμένες επιφάνειες συγκράτησης (κύρια λαβή 15, μπροστινή λαβή 9 ή προέκταση λαβής 12), επειδή το αλυσοπρίονο μπορεί να έρθει σε επαφή με μη ορατούς ηλεκτροφόρους αγωγούς ρεύματος.** Η επαφή με αγωγό που βρίσκεται υπό τάση μπορεί να θέσει και τα μεταλλικά μέρη της συσκευής υπό τάση και να προκαλέσει έτσι ηλεκτροπληξία.
- ▶ **Κρατάτε το τηλεσκοπικό αλυσοπρίονο και με τα δύο χέρια και φέρτε το σώμα και τα χέρια σας σε τέτοια θέση, ώστε να μπορείτε να αντισταθείτε σε κλότσημα.** Εφόσον ληφθούν τα κατάλληλα μέτρα, ο χειριστής του εργαλείου μπορεί να αντισταθεί στο κλότσημα. Μην αφήσετε ποτέ το τηλεσκοπικό αλυσοπρίονο από τα χέρια.
- ▶ **Όταν κόβετε κλαδιά να υπολογίζετε ότι μπορεί να προκληθεί κλότσημα.** Όταν το κλαδί κόβεται μπορεί να λυγίσει προς τα κάτω και να σφηνώσει την αλυσίδα κοπής.
- ▶ **Όταν το τηλεσκοπικό αλυσοπρίονο είναι απενεργοποιημένο, κρατάτε το πάντα και με τα δύο χέρια και με φορεμένο το κάλυμμα της αλυσίδας.** Η προσεκτική χρήση του τηλεσκοπικού αλυσοπρίονου μειώνει την πιθανότητα του κατά λάθος αγγίγματος όταν το αλυσοπρίονο βρίσκεται σε λειτουργία.
- ▶ **Μην εκτελείτε εργασίες με το τηλεσκοπικό αλυσοπρίονο πάνω σε δέντρο.** Σε περίπτωση λειτουργίας του τηλεσκοπικού αλυσοπρίονου κατά το σκαφάλωμα ή πάνω σε δέντρο, υπάρχει κίνδυνος τραυματισμού.
- ▶ **Να φροντίζετε πάντοτε για τη ασφαλή στάση του σώματός σας και να χρησιμοποιείτε το τηλεσκοπικό αλυσοπρίονο μόνο όταν στέκεσθε επάνω σε μια σταθερή, ασφαλή και επίπεδη επιφάνεια.** Ολισθηρές ή ασταθείς θέσεις, π.χ. ανεβασμένοι επάνω σε μια σκάλα, μπορεί να γίνουν αιτία να χάσετε την ισορροπία σας και τον έλεγχο του εργαλείου.
- ▶ **Να τηρείτε τις οδηγίες για τη λίπανση, το τέντωμα της αλυσίδας καθώς και για την αλλαγή εξαρτημάτων.** Μια αντικανονικά τεντωμένη ή λαδωμένη αλυσίδα μπορεί ή να σας ξεφύγει ή να αυξήσει τον κίνδυνο κλοτσήματος.
- ▶ **Να διατηρείτε τις λαβές στεγνές, καθαρές και χωρίς λάδια ή λίπη.** Λιπώδεις, λαδωμένες λαβές είναι γλιστερές και οδηγούν στην απώλεια του ελέγχου.
- ▶ **Να κόβετε μόνο ξύλα. Να μην χρησιμοποιήσετε για εργασίες που αυτή δεν προορίζεται. Παράδειγμα: Μην χρησιμοποιήσετε τη ράβδο επιμήκυνσης για να κόψετε πλαστικά, τοίχους ή δομικά υλικά που δεν είναι από ξύλο.** Όταν χρησιμοποιήσετε τη ράβδο επιμήκυνσης για εργασίες που δεν προορίζεται μπορεί να δημιουργηθούν επικίνδυνες καταστάσεις.
- ▶ **Αιτίες και αποσόβηση κλοτσημάτων:**
 - Ένα κλότσημα εμφανίζεται όταν η μύτη της ράγας οδήγησης έρθει σε επαφή με ένα αντικείμενο ή όταν το ξύλο λυγίσει και η αλυσίδα κοπής σφηνώσει μέσα στην τομή.
 - Η επαφή με τη μύτη της ράγας μπορεί σε ορισμένες περιπτώσεις να προκαλέσει μια προς τα πίσω κατευθυνόμενη αντίδραση κατά την οποία η ράγα οδήγησης να πιναχτεί προς τα πάνω και με κατεύθυνση προς το χειριστή.
- Όταν η αλυσίδα κοπής σφηνώσει στην επάνω ακμή της ράγας οδήγησης η ράγα μπορεί να πιναχτεί προς τα πίσω, ενάντια στο χειριστή.
- Καθεμιά απ' αυτές τις αντιδράσεις μπορεί να οδηγήσει σε απώλεια του ελέγχου του κονταριού επιμήκυνσης και να προκαλέσει σοβαρούς τραυματισμούς. Ως χρήστης του τηλεσκοπικού αλυσοπρίονου πρέπει να παίρνετε κατάλληλα μέτρα για να μπορέσετε να εργαστείτε χωρίς ατυχήματα και τραυματισμούς.
- Το κλότσημα είναι συνέπεια ενός λανθασμένου ή ελλιπούς χειρισμού του μηχανήματος. Μπορεί να αποφευχθεί με λήψη κατάλληλων προληπτικών μέτρων, σαν αυτά που περιγράφονται παρακάτω:
- ▶ **Όταν κόβετε κλαδιά να υπολογίζετε ότι μπορεί να προκληθεί κλότσημα.** Όταν το κλαδί κόβεται μπορεί να λυγίσει προς τα κάτω και να σφηνώσει την αλυσίδα κοπής.
- ▶ **Χρησιμοποιείτε πάντα την αλυσίδα κοπής που ορίζει ο κατασκευαστής.** Η χρήση εσφαλμένων αλυσίδων μπορεί να έχει ως αποτέλεσμα το σπάσιμο της αλυσίδας ή κλότσημα.
- ▶ Εάν η σπάθα έχει φθαρεί και πρέπει να αντικατασταθεί, απευθυνθείτε στην υπηρεσία εξυπηρέτησης πελατών της Bosch.
- ▶ Μην τροχίζετε ποτέ μόνοι σας την αλυσίδα κοπής. Αντικαταστήστε την με το ανταλλακτικό αλυσίδας (F 016 800 489).
- ▶ Μην επιτρέψετε ποτέ τη χρήση του μηχανήματος κήπου σε παιδιά ή σε άτομα με περιορισμένες φυσικές, αισθητηριακές ή πνευματικές ικανότητες ή έλλειψη πείρας και/ή έλλειψη γνώσεων που/ή δεν είναι εξοικειωμένα με τις παρούσες οδηγίες χρήσης. Δεν αποκλείεται η ηλικία του χειριστή να περιορίζεται από σχετικές εθνικές διατάξεις.
- ▶ Τα παιδιά πρέπει να επιτηρούνται. Έτσι εξασφαλίζεται, ότι αυτά δε θα παίξουν με το μηχάνημα κήπου.
- ▶ Όταν δεν χρησιμοποιείτε το τηλεσκοπικό αλυσοπρίονο, φυλάξτε το μακριά από παιδιά.
- ▶ Πριν αρχίσετε την εργασία σας να ελέγχετε την περιοχή που πρόκειται να εργαστείτε και να εξουδετερώνετε όλες τις ενδεχόμενες πηγές κινδύνου.
- ▶ **Περιμένετε μέχρι η συσκευή να ακινητοποιηθεί και αφαιρέστε την μπαταρία πριν αποθέσετε τη συσκευή.** Το χρησιμοποιούμενο εργαλείο μπορεί να εμπλακεί ή να κλοτσήσει και να οδηγήσει έτσι σε απώλεια ελέγχου της συσκευής.
- ▶ Πριν από κάθε αλλαγή θέσης κατά την εργασία σας, απενεργοποιείτε το τηλεσκοπικό αλυσοπρίονο.
- ▶ Τα κομμένα κλαδιά μπορεί, πέφτοντας στο έδαφος, να ανατιναχτούν και να σας τραυματίσουν. Γι' αυτό, όταν τα κλαδιά είναι μεγάλα, να τα κόβετε κομμάτι κομμάτι. (βλέπε εικόνα N)
- ▶ Να ασκείτε μόνο ελαφριά πίεση έως λίγο πριν το κλαδί κοπεί εντελώς. Μπορεί να τραυματιστείτε, όταν το μηχάνημα κήπου πέσει ξαφνικά προς τα κάτω κι εσείς χάσετε την ισορροπία σας και τον έλεγχο της ράβδου επιμήκυνσης.

Υποδείξεις για τον άριστο χειρισμό της μπαταρίας

- ▶ **Πριν την τοποθέτηση της μπαταρίας να βεβαιώσετε ότι το μηχάνημα κήπου είναι απενεργοποιημένο.** Η τοποθέτηση της μπαταρίας στο μηχάνημα κήπου, όταν αυτό είναι ενεργοποιημένο, μπορεί να οδηγήσει σε ατυχήματα.
- ▶ **Να χρησιμοποιείτε μόνο μπαταρίες που προορίζονται γι' αυτό το μηχάνημα κήπου.** Η χρήση διαφορετικών μπαταριών μπορεί να γίνει αιτία απόδοσης και πυρκαγιάς.
- ▶ **Μην ανοίγετε την μπαταρία.** Υπάρχει κίνδυνος βραχυκυκλώματος.
 -  **Να προστατεύετε την μπαταρία από υπερβολικές θερμοκρασίες, π. χ. ακόμη και από συνεχή ηλιακή ακτινοβολία, φωτιά, νερό και υγρασία.**
 -  Υπάρχει κίνδυνος έκρηξης.
- ▶ **Σε περίπτωση βλάβης ή/και αντικανονικής χρήσης της μπαταρίας μπορεί να εξέλθουν αναθυμιάσεις από την μπαταρία. Αφήστε να μπει φρέσκος αέρας και επισκεφτείτε ένα γιατρό αν αισθανθείτε ενοχλήσεις.** Οι αναθυμιάσεις μπορεί να ερεθίσουν τις αναπνευστικές οδούς.
- ▶ **Να χρησιμοποιείτε την μπαταρία μόνο σε συνδυασμό με το προϊόν της Bosch που αποκτήσατε.** Μόνο έτσι προστατεύεται η μπαταρία από μια ενδεχόμενη επικίνδυνη υπερφόρτωση.
- ▶ **Η μπαταρία μπορεί να υποστεί ζημιά από αιχμηρά αντικείμενα, όπως π. χ. καρφί ή κατσαβίδι ή από εξωτερική άσκηση δύναμης.** Μπορεί να προκληθεί ένα εσωτερικό βραχυκύκλωμα με αποτέλεσμα την ανάφλεξη, την εμφάνιση καπνού, την έκρηξη ή την υπερθέρμανση της μπαταρίας.
- ▶ **Μη βραχυκυκλώνετε την μπαταρία.** Υπάρχει κίνδυνος έκρηξης.
- ▶ Να προστατεύετε την μπαταρία από υγρασία και νερό.
- ▶ Να αποθηκεύετε την μπαταρία μόνο μέσα σε μια περιοχική θερμοκρασίας από -20 °C έως 50 °C. Το καλοκαίρι να μην αφήνετε για παράδειγμα την μπαταρία μέσα στο αυτοκίνητο.
- ▶ Να καθαρίζετε κάπου-κάπου τις σχισμές αερισμού της μπαταρίας με ένα μαλακό, καθαρό και στεγνό πινέλο.

Υποδείξεις ασφαλείας για φορτιστές

Διαβάστε όλες τις υποδείξεις ασφαλείας και τις οδηγίες. Αμέλειες

κατά την τήρηση των υποδείξεων ασφαλείας και των οδηγιών μπορεί να προκαλέσουν ηλεκτροπληξία, πυρκαγιά ή/και σοβαρούς τραυματισμούς.

Διαφυλάξτε καλά αυτές τις οδηγίες.

Να χρησιμοποιείτε το φορτιστή μόνο όταν είσαστε σε θέση να εκτιμήσετε πλήρως όλες τις λειτουργίες του και να τις εκτελέσετε χωρίς περιορισμούς ή όταν θα έχετε λάβει ανάλογες οδηγίες.

▶ Μην επιτρέψετε ποτέ τη χρήση του μηχανήματος κήπου σε παιδιά ή σε άτομα με περιορισμένες φυσικές, αισθητηριακές ή πνευματικές ικανότητες ή έλλειψη πείρας και/ή έλλειψη γνώσεων που/ή δεν είναι εξοικειωμένα με τις παρούσες οδηγίες χρήσης. Δεν αποκλείεται η ηλικία του χειριστή να περιορίζεται από σχετικές εθνικές διατάξεις.

▶ **Επιβλέπετε τα παιδιά.** Έτσι θα έχετε τη βεβαιότητα ότι τα παιδιά δεν θα παίξουν με τη συσκευή.

▶ **Φορτίζετε μόνο μπαταρίες ιόντων λιθίου Bosch χωρητικότητας από 1,5 Ah (από 3 στοιχεία μπαταρίας). Η τάση της μπαταρίας πρέπει να ταιριάζει με την τάση φόρτισης μπαταρίας του φορτιστή. Μη φορτίσετε καμία μη επαναφορτιζόμενη μπαταρία.** Διαφορετικά υπάρχει κίνδυνος πυρκαγιάς και έκρηξης.



Μην εκθέτετε τη συσκευή στη βροχή και την υγρασία. Η διείσδυση νερού σ' ένα φορτιστή αυξάνει τον κίνδυνο ηλεκτροπληξίας.

▶ **Φορτίστε μόνο μπαταρίες ιόντων λιθίου Bosch.** Η τάση της μπαταρίας πρέπει να ταιριάζει με την τάση φόρτισης της μπαταρίας του φορτιστή. Διαφορετικά υπάρχει κίνδυνος πυρκαγιάς και έκρηξης.

▶ **Διατηρείτε το φορτιστή καθαρό.** Η ρύπανση της συσκευής δημιουργεί κίνδυνο ηλεκτροπληξίας.

▶ **Ελέγχετε πριν από κάθε χρήση το φορτιστή, το ηλεκτρικό καλώδιο και το φις.** Μη χρησιμοποιήσετε το φορτιστή σε περίπτωση που θα εξακριβώσετε κάποιες βλάβες ή ζημιές. Μην ανοίξετε ο ίδιος/η ίδια το φορτιστή αλλά δώστε τον οπωσδήποτε σε ειδικά εκπαιδευμένο τεχνικό προσωπικό για να τον επισκευάσει με γνώση εξαρτήματα. Χαλασμένοι φορτιστές, καλώδια και φις αυξάνουν τον κίνδυνο ηλεκτροπληξίας.

128 | Ελληνικά





- ▶ **Μην αφήσετε το φορτιστή να λειτουργήσει επάνω σε μια εύφλεκτη επιφάνεια (π.χ. χαρτί, υφάσματα κτλ.) ή μέσα σε εύφλεκτο περιβάλλον.** Δημιουργείται κίνδυνος πυρκαγιάς εξαιτίας της θέρμανσης του φορτιστή.
- ▶ **Μην καλύπτετε τις σχισμές αερισμού του φορτιστή.** Διαφορετικά μπορεί να υπερθερμανθεί ο φορτιστής και να μη λειτουργεί πλέον σωστά.
- ▶ Για αυξημένη ηλεκτρική ασφάλεια συνιστούμε αυτόματο διακόπτη διαρροής με μέγιστο ρεύμα απεμπλοκής 30 mA. Ελέγξτε τον διακόπτη διαρροής πριν από τη χρήση.

Συντήρηση

- ▶ **Να αφαιρείτε την μπαταρία από το μηχάνημα κήπου πριν από κάθε εργασία ρύθμισης ή καθαρισμού ή όταν πρόκειται να αφήσετε το μηχάνημα κήπου ανεπιτήρητο.** Φοράτε πάντα γάντια κηπουρικής όταν εκτελείτε εργασίες ή άλλες ενέργειες στη περιοχή του αλυσοπίριου.
- ▶ Να ελέγχετε το μηχάνημα κήπου και για λόγους ασφαλείας να αντικαθιστάτε τυχόν φθαρμένα ή/και χαλασμένα εξαρτήματα.
- ▶ Να βεβαιώνετε ότι κάθονται γερά και ασφαλώς όλα τα παξιμάδια, οι πύροι και οι βίδες. Έτσι έχετε την εγγύηση ότι το μηχάνημα κήπου λειτουργεί ασφαλώς.
- ▶ Να βεβαιώνετε ότι τα ανταλλακτικά προέρχονται από την Bosch.
- ▶ Φυλάξτε το τηλεσκοπικό αλυσοπίριο σε μέρος ξηρό και ασφαλές, απρόσιτο σε παιδιά.

Σύμβολα

Τα σύμβολα που ακολουθούν έχουν σημασία για τη σωστή ανάγνωση και κατανόηση των οδηγιών χειρισμού. Παρακαλούμε αποτυπώστε στο μυαλό σας τα σύμβολα και τη σημασία τους. Η σωστή ερμηνεία των συμβόλων συμβάλλει στον καλύτερο και ασφαλέστερο χειρισμό του ηλεκτρικού σας εργαλείου.

Σύμβολο	Σημασία
	Κατεύθυνση αντίδρασης
	Κατεύθυνση κίνησης
	Θέση σε λειτουργία
	Θέση εκτός λειτουργίας
	Εξαρτήματα

Χρήση σύμφωνα με τον προορισμό

Η συσκευή προορίζεται για οικιακή χρήση, για κλάδεμα δέντρων και θάμνων σε μεγάλο ύψος, ενώ ο κλαδευτής βρίσκεται στο έδαφος. Η συσκευή δεν προορίζεται για το πριόνισμα ανόργανου υλικού ή για χρήση πάνω σε φορητή

σκάλα ή σε σκαλιά. Η συσκευή δεν προορίζεται για επαγγελματική και βιομηχανική χρήση.

Περιεχόμενο συσκευασίας (βλέπε εικόνα Β)

Βγάλετε προσεκτικά το μηχάνημα από τη συσκευασία και ελέγξτε αν παραλάβετε όλα τα παρακάτω αντικείμενα:

- Κεφαλή τηλεσκοπικού αλυσοπίριου
- Τηλεσκοπική λαβή
- Επαναφορτιζόμενη μπαταρία**
- Φορτιστής**
- Ίμάντας ανάρτησης
- Προστασία αλυσίδας
- Οδηγίες χειρισμού
- Κατσαβίδι για βίδες άλεν
- Λάδι αυτοπρόσφυσης αλυσίδας

Σε περίπτωση που λείπουν ή έχουν υποστεί ζημιά κάποια εξαρτήματα, τότε σας παρακαλούμε να απευθυνθείτε στον έμπορό σας.

** ανάλογα με την εκάστοτε χώρα

Απεικονιζόμενα στοιχεία (βλέπε εικόνα Α)

Η αρίθμηση των απεικονιζόμενων στοιχείων αναφέρεται στην παρουσίαση της συσκευής στη εικονογραφημένη σελίδα 356.

- 1 Αλυσίδα κοπής
- 2 Σπάθα
- 3 Πώμα δοχείου λαδιού
- 4 Πλήκτρα ρύθμισης για την περιστρεφόμενη κεφαλή
- 5 Βίδα tenτώματος αλυσίδας
- 6 Συνδετικό κομμάτι
- 7 Τηλεσκοπικός σωλήνας
- 8 Τηλεσκοπική ρύθμιση ύψους
- 9 Μπροστινή λαβή
- 10 Θηλιά του ιμάντα ανάρτησης στην μπροστινή λαβή
- 11 Ίμάντας ανάρτησης
- 12 Προέκταση επιφάνειας συγκράτησης (μονωμένη)
- 13 Θηλιά του ιμάντα ανάρτησης στην πίσω λαβή
- 14 Κουμπί ασφάλισης
- 15 Πίσω λαβή (Μονωμένες επιφάνειες πασίματος)
- 16 Διακόπτης ON/OFF
- 17 Μπαταρία
- 18 Πλήκτρο απομονδάλωσης μπαταρίας
- 19 Γάντζος για τη θηλιά του ιμάντα ανάρτησης, μπροστινή λαβή
- 20 Γάντζος για τη θηλιά του ιμάντα ανάρτησης, πίσω λαβή
- 21 Δοχείο λαδιού-Στόμιο εισαγωγής/εξαγωγής
- 22 Καλύπτρα
- 23 Τροχός αλυσίδας

24 Έλασμα οδήγησης σπάθας

25 Βίδες στερέωσης

Εξαρτήματα που απεικονίζονται ή περιγράφονται δεν περιέχονται στη στάνταρ συσκευασία. Για τον πλήρη κατάλογο εξαρτημάτων κοιτά το πρόγραμμα εξαρτημάτων.

Τεχνικά χαρακτηριστικά

Μπαταρία τηλεσκοπικού αλυσοπρίονου		UniversalChainPo le 18	
Αριθμός ευρετηρίου		3 600 HB3 1..	
Ταχύτητα ταινίας χωρίς φορτίο	m/s	4,0	
Μήκος σπάθας	cm	20/ 8"	
Μέγιστη διάμετρος κοπής	cm	15	
Τύπος αλυσίδας		3/8" – 90PX033E	
Πάχος στοιχείου (κρίκου) αλυσίδας	mm	1,1	
Αριθμός στοιχείων κρίκου		33	
Χωρητικότητα δοχείου λαδιού	ml	60	
Αυτόματη λίπανση αλυσίδας		●	
Ρύθμιση ύψους	m	2,1 – 2,6	
Περιστρεφόμενη κεφαλή, 9 θέσεις	°	120	
Βάρος σύμφωνα με EPTA-Procedure 01:2014	kg	3,6	
Αριθμός σειράς		Βλέπε αριθμό σειράς (πινακίδα κατασκευαστή) στο μηχάνημα κήπου	
Επιτρεπόμενη θερμοκρασία περιβάλλοντος			
– κατά την αποθήκευση και κατά τη λειτουργία	°C	0... +45	
– κατά την αποθήκευση	°C	-20... +50	
Μπαταρία		Ιόντων λιθίου	
Αριθμός ευρετηρίου			
– 1,5 Ah		2 607 337 187	
– 2,0 Ah		2 607 337 211	
– 2,5 Ah		2 607 337 199	
Ονομαστική τάση	V=	18	
Χωρητικότητα			
– 2 607 337 187	Ah	1,5	
– 2 607 337 211	Ah	2,0	
– 2 607 337 199	Ah	2,5	
Αριθμός των στοιχείων μπαταρίας			
– 2 607 337 187		5	
– 2 607 337 211		5	
– 2 607 337 199		5	

Μπαταρία τηλεσκοπικού αλυσοπρίονου

UniversalChainPo le 18

Φορτιστής		AL 1830 CV	
Αριθμός ευρετηρίου			
2 607 ...	EU	...	225 965
	UK	...	225 967
	AU	...	225 969
Ρεύμα φόρτισης	A	3,0	
Χρόνος φόρτισης (άδεια μπαταρία)			
– 1,5 Ah	min	33	
– 2,0 Ah	min	45	
– 2,5 Ah	min	60	
Βάρος σύμφωνα με EPTA-Procedure 01:2014	kg	0,40	
Κατηγορία μόνωσης		□ / II	
Φορτιστής		AL 1815 CV	
Αριθμός ευρετηρίου			
2 607 ...	EU	...	226 077
	UK	...	226 079
	AU	...	226 081
Ρεύμα φόρτισης	A	1,5	
Χρόνος φόρτισης (άδεια μπαταρία)			
– 1,5 Ah	min	63	
– 2,0 Ah	min	84	
– 2,5 Ah	min	105	
Βάρος σύμφωνα με EPTA-Procedure 01:2014	kg	0,38	
Κατηγορία μόνωσης		□ / II	

Πληροφορίες για θόρυβο και δονήσεις

Τιμές εκπομπής θορύβου, υπολογισμένες κατά EN 60335-1.

Η χαρακτηριστική στάθμη θορύβου της συσκευής εξακριβώθηκε σύμφωνα με την καμπύλη A και ανέρχεται σε: Στάθμη ακουστικής πίεσης 78 dB (A). Στάθμη ακουστικής ισχύος 92 dB (A). Ανασφάλεια μέτρησης K = 4 dB.

Οι συνολικές τιμές κραδασμών a_h (άθροισμα ανυσμάτων τριών κατευθύνσεων) και ανασφάλεια K εξακριβώθηκαν σύμφωνα με το πρότυπο EN 60335-1: $a_h = 1,0 \text{ m/s}^2$, $K = 1,5 \text{ m/s}^2$.

Η στάθμη κραδασμών που αναφέρεται σ' αυτές τις οδηγίες έχει μετρηθεί σύμφωνα με μια διαδικασία μέτρησης τυποποιημένη στο πρότυπο EN 60335 και μπορεί να χρησιμοποιηθεί για τη σύγκριση διαφόρων ηλεκτρικών εργαλείων. Είναι επίσης κατάλληλη για έναν προσωρινό υπολογισμό της επιβάρυνσης από τους κραδασμούς.

Η αναφερόμενη στάθμη κραδασμών αντιπροσωπεύει τις βασικές χρήσεις του ηλεκτρικού εργαλείου. Σε περίπτωση όμως που το ηλεκτρικό εργαλείο χρησιμοποιηθεί για άλλες εφαρμογές, με διαφορετικά ή αποκλίνοντα εξαρτήματα ή χωρίς

130 | Ελληνικά

επαρκή συντήρηση, τότε η στάθμη κραδασμών μπορεί να αποκλίνει και αυτή. Αυτό μπορεί να αυξήσει σημαντικά την επιβάρυνση από τους κραδασμούς κατά τη συνολική διάρκεια ολόκληρου του χρονικού διαστήματος που εργάζεσθε. Για την ακριβή εκτίμηση της επιβάρυνσης από τους κραδασμούς θα πρέπει να λαμβάνονται επίσης υπόψη και οι χρόνοι κατά τη διάρκεια των οποίων το εργαλείο βρίσκεται εκτός λειτουργίας ή λειτουργεί, χωρίς όμως στην πραγματικότητα να χρησιμοποιείται. Αυτό μπορεί να μειώσει σημαντικά την επιβάρυνση από τους κραδασμούς κατά τη διάρκεια ολόκληρου του χρονικού διαστήματος που εργάζεσθε. Γι' αυτό, πριν αρχίσει η δράση των κραδασμών, πρέπει να καθορίζετε συμπληρωματικά μέτρα ασφαλείας για την προστασία του χειριστή όπως: Συντήρηση του ηλεκτρικού εργαλείου και των εξαρτημάτων που χρησιμοποιείτε, διατήρηση ζεστών των χεριών, οργάνωση της εκτέλεσης των διάφορων εργασιών.

Συναρμολόγηση και λειτουργία

Στόχος ενέργειας	Εικόνα	Σελίδα
Απεικονιζόμενα στοιχεία	A	356
Περιεχόμενο συσκευασίας	B	357
Συναρμολόγηση της συσκευής	C	357
Τοποθέτηση μπαταρίας	D	357
Στερέωση του μίαντα ανάρτησης	E	358
Ρύθμιση ύψους της τηλεσκοπικής ράβδου	F	358
Αφαίρεση προστατευτικού καλύμματος αλυσίδας	G	359
Ρύθμιση της περιστρεφόμενης κεφαλής	H	360
Λίπανση της αλυσίδας	I	360
Τέντωμα της αλυσίδας	J	361
Αντικατάσταση της αλυσίδας	K + L	361 – 362
Θέση σε λειτουργία/εκτός λειτουργίας	M	362
Υποδείξεις εργασίας	N	363
Αφαίρεση μπαταρίας	O	363
Συντήρηση και αποθήκευση της συσκευής	P	364
Επιλογή εξαρτημάτων/παρελκομένων		365

Θέση σε λειτουργία

Για την ασφαλεία σας

- ▶ **Αφαιρείτε την μπαταρία πριν από την εκτέλεση οποιασδήποτε εργασίας στη συσκευή (π.χ. συντήρηση, αντικατάσταση εργαλείου κ.λπ.) καθώς και κατά την**

μεταφορά και αποθήκευση. Υπάρχει κίνδυνος τραυματισμού κατά την ακούσια ενεργοποίηση του διακόπτη ενεργοποίησης/απενεργοποίησης με το κουμπί ασφάλισης.

- ▶ **Να πατάτε το διακόπτη μόνο όταν η μπαταρία έχει μπει τέρμα μέσα.**

Τοποθέτηση/Αφαίρεση μπαταρίας (βλέπε εικόνες D + K)

Υπόδειξη: Η χρήση ακατάλληλων μπαταριών μπορεί να προκαλέσει δυσλειτουργίες ή βλάβη στη συσκευή.

Τοποθετήστε τη φορτισμένη μπαταρία **17** στην λαβή της τηλεσκοπικής ράβδου. Βεβαιωθείτε ότι η μπαταρία έχει τοποθετηθεί σωστά.

Για την αφαίρεση της μπαταρίας **17** από τη συσκευή, πιέστε το πλήκτρο απομανδάλωσης της μπαταρίας **18** και τραβήξτε την μπαταρία προς τα εμπρός στην κατεύθυνση της αλυσίδας.

Φόρτιση μπαταρίας

- ▶ **Να μην χρησιμοποιήσετε κάποιον άλλο φορτιστή.** Να χρησιμοποιείτε το φορτιστή που περιέχεται στη συσκευασία στη μπαταρία ιόντων λιθίου που χρησιμοποιείται στο δικό σας μηχανήμα κήπου.
- ▶ **Προσέξτε την τάση του δικτύου!** Η τάση της πηγής ηλεκτρικού ρεύματος πρέπει να ταυτίζεται με τα στοιχεία στην πινακίδα κατασκευαστή του φορτιστή. Φορτιστές με τάση 230 V μπορούν να λειτουργήσουν και με 220 V.

Η μπαταρία διαθέτει μια διάταξη επιτήρησης της θερμοκρασίας η οποία επιτρέπει τη φόρτιση μόνο στην περιοχή θερμοκρασίας μεταξύ 0 °C και 45 °C. Έτσι επιτυγχάνεται μια μεγάλη διάρκεια ζωής της μπαταρίας.

Υπόδειξη: Η μπαταρία παραδίδεται μερικώς φορτισμένη. Για να εξασφαλίσετε την πλήρη ισχύ της μπαταρίας πρέπει να την φορτίσετε στο φορτιστή πριν την χρησιμοποιήσετε για πρώτη φορά.

Η μπαταρία ιόντων λιθίου μπορεί να φορτιστεί ανά πάσα στιγμή. Η διακοπή της φόρτισης δεν βλάπτει την μπαταρία.

Η «Electronic Cell Protection (ECP)» προστατεύει την μπαταρία ιόντων λιθίου από μια πλήρη εκφόρτιση. Όταν η μπαταρία αδειάσει το μηχανήμα κήπου απουσιάζει από μια προστατευτική διάταξη: Το μηχανήμα κήπου δεν εργάζεται άλλο.

⚠ ΠΡΟΣΟΧΗ **Να μην συνεχίσετε να πατάτε το διακόπτη ON/OFF μετά την αυτόματη διακοπή της λειτουργίας του μηχανήματος κήπου.** Μπορεί να υποστεί ζημιά η μπαταρία.

Προσέξτε τις υποδείξεις για την απόσυρση της μπαταρίας.

Φόρτιση

Η φόρτιση αρχίζει μόλις τοποθετηθεί στην πρίζα το φως δικτύου του φορτιστή και η μπαταρία τοποθετηθεί στο κανάλι φόρτισης. Χάρη στην έξυπνη διαδικασία φόρτισης αναγνωρίζεται αμέσως η κατάσταση φόρτισης της μπαταρίας η οποία ακολούθως φορτίζεται, ανάλογα με τη θερμοκρασία και την τάση της, με άριστο ρεύμα φόρτισης.

Έτσι η μπαταρία προστατεύεται και, όταν δεν αφαιρεθεί από το φορτιστή, παραμένει διαρκώς εντελώς φορτισμένη.

Σημασία των στοιχείων ένδειξης (AL 1830 CV)

Αναβοσβήνον φως (γρήγορα) πράσινη ένδειξη φόρτισης

 Charge Η διαδικασία της ταχυφόρτισης σηματοδοτείται με το **γρήγορο αναβόσβημα** της **πράσινης** ένδειξης φόρτισης της μπαταρίας.

Υπόδειξη: Η ταχυφόρτιση είναι εφικτή μόνο όταν η θερμοκρασία της μπαταρίας βρίσκεται μέσα στην εγκεκριμένη περιοχή, βλέπε κεφάλαιο «Τεχνικά χαρακτηριστικά».

Αναβοσβήνον φως (αργά) πράσινη ένδειξη φόρτισης της μπαταρίας

 **GO 80%** Σε μια κατάσταση φόρτισης της μπαταρίας από **80 %** η **πράσινη** ένδειξη φόρτισης της μπαταρίας αναβοσβήνει **αργά**.

Η μπαταρία μπορεί να αφαιρεθεί για άμεση χρήση.

Διαρκές άναμμα της πράσινης ένδειξης φόρτισης

 100% Το **διαρκές άναμμα** της **πράσινης** ένδειξης φόρτισης σηματοδοτεί ότι η μπαταρία έχει φορτιστεί πλήρως.

Όταν η μπαταρία δεν είναι τοποθετημένη στο φορτιστή το **διαρκές άναμμα** της ένδειξης φόρτισης μπαταρίας σηματοδοτεί ότι το φως του ηλεκτρικού καλωδίου του φορτιστή είναι τοποθετημένο στην πρίζα κι έτσι ο φορτιστής είναι έτοιμος για λειτουργία.

Διαρκές άναμμα της κόκκινης ένδειξης φόρτισης

 Το **διαρκές άναμμα** της **κόκκινης** ένδειξης φόρτισης σηματοδοτεί ότι η θερμοκρασία της μπαταρίας βρίσκεται εκτός της εγκεκριμένης περιοχής, βλέπε κεφάλαιο «Τεχνικά χαρακτηριστικά». Μόλις η θερμοκρασία επανέλθει στην εγκεκριμένη περιοχή ο φορτιστής μεταβαίνει αυτόματα στην ταχυφόρτιση.

Η κόκκινη ένδειξη φόρτισης

 Το **αναβόσβημα** της **κόκκινης** ένδειξης φόρτισης σηματοδοτεί κάποια άλλη ανωμαλία στη φόρτιση, βλέπε κεφάλαιο «Σφάλματα – Αιτίες και θεραπεία».

Σημασία των στοιχείων ένδειξης (AL 1815 CV)

Αναβόσβημα της ένδειξης φόρτισης μπαταρίας

 Charge Η φόρτιση σηματοδοτείται με **αναβόσβημα** της ένδειξης φόρτισης μπαταρίας.

Διαρκές άναμμα της ένδειξης φόρτισης μπαταρίας

 100% Το **διαρκές άναμμα** της ένδειξης φόρτισης μπαταρίας σηματοδοτεί ότι η μπαταρία είναι εντελώς φορτισμένη ή ότι η θερμοκρασία της μπαταρίας βρίσκεται εκτός της εγκεκριμένης περιοχής θερμοκρασίας της μπαταρίας και γι' αυτό δεν μπορεί να φορτιστεί. Η φόρτιση συνεχίζεται μόλις επευχθεί η εγκεκριμένη περιοχής θερμοκρασίας της μπαταρίας.

Όταν η μπαταρία δεν είναι τοποθετημένη στο φορτιστή το **διαρκές άναμμα** της ένδειξης φόρτισης μπαταρίας σηματοδοτεί ότι το φως του ηλεκτρικού καλωδίου του φορτιστή είναι τοποθετημένο στην πρίζα κι έτσι ο φορτιστής είναι έτοιμος για λειτουργία.

Σφάλματα – Αιτίες και θεραπεία

Αιτία	Θεραπεία
Η ένδειξη φόρτισης μπαταρίας ανάβει διαρκώς Η κόκκινη ένδειξη φόρτισης αναβοσβήνει Ανέφικτη φόρτιση	Τοποθετήστε την μπαταρία σωστά πάνω στο φορτιστή
Η μπαταρία δεν είναι (σωστά) τοποθετημένη	Καθαρίστε τις επαφές μπαταρίας π.χ. τοποθετώντας και αφαιρώντας πολλές φορές αλληπάλληλα την μπαταρία, ή, αν χρειαστεί, αντικαταστήστε την μπαταρία
Λερωμένες επαφές μπαταρίας	Αντικαταστήστε την μπαταρία
Χαλασμένη μπαταρία	Αντικαταστήστε την μπαταρία
Η ένδειξη φόρτισης ή δεν ανάβει	
Το φως δικτύου του φορτιστή δεν είναι (σωστά) τοποθετημένο	Τοποθετήστε το φως δικτύου (τέρμα) στην πρίζα
Χάλασε η πρίζα, το ηλεκτρικό καλώδιο ή ο φορτιστής	Ελέγξτε την τάση δικτύου και, ενδεχομένως, δώστε το φορτιστή για έλεγχο σε ένα εξουσιοδοτημένο κατάστημα Service για ηλεκτρικά εργαλεία της Bosch

Υποδείξεις για τη φόρτιση

Σε περίπτωση συνεχόμενων ή πολλαπλά συνεχόμενων κύκλων φόρτισης χωρίς διακοπή, ο φορτιστής μπορεί να θερμανθεί. Αυτό όμως δεν σημαίνει ότι ο φορτιστής παρουσιάζει τεχνικό ελάττωμα.

Ένας σημαντικά μειωμένος χρόνος λειτουργίας μετά τη φόρτιση σημαίνει ότι η μπαταρία εξαντλήθηκε και πρέπει να αντικατασταθεί.

Συναρμολόγηση

► **Αφαιρείτε την μπαταρία πριν από την εκτέλεση οποιασδήποτε εργασίας στη συσκευή (π.χ. συντήρηση, αντικατάσταση εργαλείου κ.λπ.) καθώς και κατά την μεταφορά και αποθήκευση.** Υπάρχει κίνδυνος τραυματισμού κατά την ακούσια ενεργοποίηση του διακόπτη ενεργοποίησης/απενεργοποίησης με το κουμπί ασφάλισης.

Συναρμολόγηση της συσκευής (Βλέπε εικόνα C + E)

Συνδέστε την κεφαλή του τηλεσκοπικού αλυσοπρίονου και την τηλεσκοπική λαβή ευθύγραμμο μεταξύ τους και ασφαλίστε τη σύνδεση περιστρέφοντας το συνδετικό κομμάτι **6**. Βεβαιωθείτε ότι και τα δύο μέρη έχουν συναρμολογηθεί και ασφαλιστεί σωστά.

132 | Ελληνικά

Στερεώστε τον ιμάντα ανάρτησης **11** στις θηλιές του ιμάντα **10/13** των χειρολαβών. Παρακαλώ λάβετε υπόψη ότι ο ιμάντας ανάρτησης έχει δύο διαφορετικού μεγέθους γάντζους. Βεβαιωθείτε ότι ο μεγαλύτερος γάντζος **20** στερεώθηκε στη θηλιά του ιμάντα της πίσω λαβής **13** και ο μικρότερος γάντζος **19** στη θηλιά του ιμάντα της μπροστινής λαβής **10**.

Αφαιρέστε το προστατευτικό κάλυμμα της αλυσίδας

Ρύθμιση ύψους της τηλεσκοπικής ράβδου (βλέπε εικόνα F)

Λασκάρτε τη τηλεσκοπική ρύθμιση ύψους **8** περιστρέφοντας, και αφού ρυθμίσετε τον τηλεσκοπικό σωλήνα **7** στο ύψος που θέλετε, σφίξτε πάλι περιστρέφοντας την τηλεσκοπική ρύθμιση ύψους **8**.

Ανάλογα με την χρήση ο τηλεσκοπικός σωλήνας **7** μπορεί να ρυθμιστεί σε μήκος 2,1 m έως 2,60 m.

Ρύθμιση της περιστρεφόμενης κεφαλής (βλέπε εικόνα H)

Πιέστε συγχρόνως τα δύο πλήκτρα ρύθμισης **4**, ρυθμίστε την περιστρεφόμενη κεφαλή στη θέση που θέλετε, κινώντας την κεφαλή του τηλεσκοπικού αλυσοπρίονου προς τα πάνω ή προς τα κάτω, αφήστε τα πλήκτρα ρύθμισης **4** και βεβαιωθείτε ότι η κεφαλή του τηλεσκοπικού αλυσοπρίονου έχει ασφαλιστεί σωστά.

Η περιστρεφόμενη κεφαλή μπορεί να ασφαλιστεί σε 9 διαφορετικές θέσεις.

Τέντωμα της αλυσίδας (βλέπε εικόνα J)

Να ελέγχετε το τέντωμα της αλυσίδας πριν την έναρξη της εργασίας σας, μετά τις πρώτες κοπές και κατά τη διάρκεια του πριονίσματος κάθε 10 λεπτά. Να δίνετε ιδιαίτερη προσοχή όταν η αλυσίδα είναι καινούρια. Συνήθως, οι καινούριες αλυσίδες διαστέλλονται στην αρχή γρηγορότερα.

Τεντώνετε πάντα την αλυσίδα όταν είναι κρύα. Το τέντωμα μιας καυτής αλυσίδας μπορεί να οδηγήσει σε υπερβάλλουσα τάση της αλυσίδας.

- Η αλυσίδα κοπής **1** είναι σωστά τεντωμένη όταν μπορείτε να την ανασηκώσετε στη μέση κατά 2 – 3 mm περίπου. Αυτό μπορείτε να το ελέγξετε ανασηκώνοντας την αλυσίδα με το ένα σας χέρι, ενάντια στο ίδιο της το βάρος.
- Για τη ρύθμιση της τάσης της αλυσίδας, περιστρέψτε τον κοχλία σύσφιξης της αλυσίδας **5** με το κλειδί τύπου άλεν δεξιόστροφα (αυξάνεται το τέντωμα της αλυσίδας) ή αριστερόστροφα (μειώνεται το τέντωμα).

Λίπανση της αλυσίδας κοπής (βλέπε εικόνα I)

Υπόδειξη: Το τηλεσκοπικό αλυσοπρίονο δεν παραδίδεται γεμισμένο με λάδι αλυσίδας. Είναι σημαντικό να το γεμίσετε με λάδι πριν από τη χρήση. Η χρήση του τηλεσκοπικού αλυσοπρίονου χωρίς λάδι αυτοπρόσφυσης αλυσίδας ή με στάθμη λαδιού κάτω από το ελάχιστο σημάδι, επιφέρει βλάβη στο τηλεσκοπικό αλυσοπρίονο.

Η διάρκεια ζωής και η απόδοση κοπής του αλυσοπρίονου εξαρτάται από την άριστη λίπανση. Γι' αυτό το αλυσοπρίονο λαδώνεται αυτόματα κατά τη διάρκεια της λειτουργίας του με λάδι αυτοπρόσφυσης αλυσίδας μέσω του ακροφυσίου λαδιού **21**.

Για να γεμίσετε το δοχείο λαδιού πρέπει να ακολουθήσετε την εξής διαδικασία:

- Τοποθετήστε το τηλεσκοπικό αλυσοπρίονο πάνω σε κατάλληλη βάση με το πόμα του δοχείου λαδιού **3** προς τα πάνω.
- Καθαρίστε με ένα πανί την περιοχή γύρω από το πόμα δοχείου λαδιού **3** και ξεβιδώστε το πόμα.
- Γεμίστε το δοχείο λαδιού με βιοσποδομήσιμο λάδι αλυσίδας Bosch. Η χρήση μη εγκεκριμένου λαδιού μπορεί να επηρεάσει αρνητικά την απόδοση του συστήματος λίπανσης.
- Σε χαμηλές θερμοκρασίες η πυκνότητα του λαδιού αυξάνει, με αποτέλεσμα να περιορίζεται η ροή του λαδιού.
- Προσέξτε να μην διεισδύσουν ρύποι στο δοχείο λαδιού.
- Βιδώστε πάλι το πόμα του δοχείου λαδιού. Απομακρύνετε με ένα πανί το λάδι που έσταξε πάνω στη συσκευή.
- Βεβαιωθείτε ότι το πόμα του δοχείου δεν έχει σφικτεί υπερβολικά.
- Αφήστε το τηλεσκοπικό αλυσοπρίονο να λειτουργήσει 30 δευτερόλεπτα, ώστε να αντληθεί το λάδι μέσα στο σύστημα.

Υπόδειξη: Για τον εξαιρεισμό του δοχείου λαδιού υπάρχουν μικροί αεραγωγοί (σχισμές) στο καπάκι του δοχείου. Για να αποφύγετε την εκχειλίση, όταν δεν χρησιμοποιείτε το τηλεσκοπικό αλυσοπρίονο, τοποθετείτε το πάντα οριζόντια, με το πόμα του δοχείου λαδιού **3** προς τα πάνω.

Αντικατάσταση της αλυσίδας (βλέπε εικόνες K + L)

- ▶ **Κατά τις εργασίες με το αλυσοπρίονο φοράτε πάντα προστατευτικά γάντια.**
- ▶ **Χρησιμοποιείτε μόνο αλυσίδες εγκεκριμένες από την Bosch για σπαθιά με εγκοπή 1,1 mm.**

Λασκάρτε τις δύο βίδες του καλύμματος **22** και αφαιρέστε το κάλυμμα.

Σηκώστε την αλυσίδα του πριονιού **1** και τη σπάθα **2** από τον οδοντωτό τροχό **23**.

Πάρτε την φθαρμένη αλυσίδα **1** από την σπάθα **2** και απορρίψτε την σύμφωνα με τις προδιαγραφές.

Τοποθετήστε τη νέα αλυσίδα στην εγκοπή που περιβάλλει τη σπάθα. Προσέξτε να είναι σωστή η κατεύθυνση κίνησης. Για το σκοπό αυτό παραβάλλετε την αλυσίδα με το σύμβολο κατεύθυνσης κίνησης στη σπάθα.

Τοποθετήστε τη νέα αλυσίδα στον οδοντωτό τροχό **23** και τη σπάθα **2** πάνω από τη ράβδο οδήγησης **24**. Βεβαιωθείτε ότι όλα τα μέρη βρίσκονται στη σωστή θέση. Συναρμολογήστε τα καλύμματα **22** και σφίξτε πάλι τις δύο βίδες **25**.

Ελέγξτε το τέντωμα της αλυσίδας πριν από τη χρήση. Εάν χρειαστεί, τεντώστε την αλυσίδα με τη βίδα σύσφιξης **5**.

Λειτουργία

Θέση σε λειτουργία κι εκτός λειτουργίας (βλέπε εικόνα M)

Για την **ενεργοποίηση** της συσκευής, πιέστε πρώτα το κουμπί ασφάλισης **14** και κατόπιν τον διακόπτη ενεργοποίησης/ απενεργοποίησης **16**. Κρατάτε τον διακόπτη ενεργοποίησης/ απενεργοποίησης πατημένο κατά τη λειτουργία της συσκευής. Όταν η συσκευή είναι ενεργοποιημένη, μπορείτε να αφήσετε το κουμπί ασφάλισης.

Για την **απενεργοποίηση** του ηλεκτρικού εργαλείου αφήστε το διακόπτη On/Off **16** ελεύθερο.

Να θέτετε το ηλεκτρικό εργαλείο σε λειτουργία μόνο όταν πρόκειται να το χρησιμοποιήσετε. Έτσι εξοικονομείτε ενέργεια. Η διάταξη «Electronic Cell Protection (ECP)» προστατεύει την μπαταρία από μια ενδεχόμενη ολοσχερή εκφόρτωση. Όταν η μπαταρία αδειάσει, μια προστατευτική διάταξη θέτει το κηρυτικό εργαλείο εκτός λειτουργίας. Η συσκευή δεν δουλεύει πλέον.

► **Μετά την αυτόματη απόζευξη του ηλεκτρικού εργαλείου μη συνεχίσετε να πατάτε το διακόπτη ON/OFF.** Η μπαταρία μπορεί να υποστεί ζημιά ή βλάβη.

Υποδειξεις εργασίας (βλέπε εικόνα N)

Πριν την κοπή

Πριν τη θέση σε λειτουργία καθώς και τακτικά κατά τη διάρκεια του πριονίσματος πρέπει να διεξάγονται οι εξής έλεγχοι:

- Βρίσκεται το τηλεσκοπικό αλυσοπρίονο σε ασφαλή λειτουργική κατάσταση;
- Είναι το δοχείο λαδιού γεμάτο; Ελέγχετε τη στάθμη του λαδιού πριν από την εργασία και τακτικά κατά τη διάρκεια της εργασίας. Συμπληρώστε λάδι, όταν η στάθμη λαδιού έχει φτάσει στην κάτω άκρη της ένδειξης πλήρωσης. Το γεμάτο δοχείο λαδιού επαρκεί για 15 λεπτά ανάλογα με τα διαλείμματα και την ένταση της εργασίας.
- Η αλυσίδα έχει τεντωθεί και τροχιστεί σωστά;

Γενική συμπεριφορά

Πριν έρθει η αλυσίδα σε επαφή με το ξύλο πρέπει να κινείται με πλήρη ταχύτητα. Χρησιμοποιήστε την προστασία οδήγησης για υποστήριξη σε κοπές από κάτω.

Το κλάδεμα από την πάνω άκρη προς τα κάτω είναι κατάλληλο για κλαδιά με διάμετρο έως 5 cm. Για να αποφύγετε ζημιές στο δέντρο, κόψτε τα πιο χοντρά κλαδιά με τρεις πριονοκοπές. Η προστασία οδήγησης είναι κατάλληλη για να υποστηρίξει το κόψιμο κλαδιών από κάτω.

Κατά το πριόνισμα μην πιέζετε με δύναμη την αλυσίδα, αλλά αφήστε την να δουλέψει.

Τα καλύτερα κοπτικά αποτελέσματα επιτυγχάνονται όταν η ταχύτητα της αλυσίδας κοπής δεν μειώνεται λόγω υπερφόρτωσης.

Αναζήτηση σφαλμάτων

Συμπτώματα	Πιθανή αιτία	Θεραπεία
Στεγνή αλυσίδα κοπής	Άδειο δοχείο λαδιού	Γεμίστε λάδι
	Βουλωμένο κανάλι ροής λαδιού	Καθαρίστε το κανάλι ροής λαδιού
Η αλυσίδα κοπής/Η ράγα οδήγησης της αλυσίδας κοπής έχει θερμανθεί υπερβολικά	Άδειο δοχείο λαδιού	Γεμίστε λάδι
	Βουλωμένος εξερισμός στο πάμα δοχείου λαδιού 3	Καθαρίστε το πάμα δοχείου λαδιού 3
	Βουλωμένο κανάλι ροής λαδιού	Καθαρίστε το κανάλι ροής λαδιού
	Αλυσίδα κοπής πολύ τεντωμένη	Ρυθμίστε το τέντωμα της αλυσίδας
	Μη κοφτερή αλυσίδα	Αντικαταστήστε την αλυσίδα κοπής
	Ενεργοποιήθηκε η προστασία υπερφόρτωσης	Ενεργοποιήστε πάλι τη συσκευή.
	Ενεργοποιήθηκε ο ελεγκτής θερμότητας της μπαταρίας	Αφήστε την μπαταρία να κρυώσει και ξεκινήστε εκ νέου

134 | Ελληνικά

Συμπτώματα	Πιθανή αιτία	Θεραπεία
Η ράβδος επιμήκυνσης „ραμφίζει“, σείεται ή δεν κόβει σωστά	Αλυσίδα κοπής πολύ χαλαρή	Ρυθμίστε το τέντωμα της αλυσίδας
	Μη κοφτερή αλυσίδα	Αντικαταστήστε την αλυσίδα κοπής
	Αλυσίδα κοπής φθαρμένη	Αντικαταστήστε την αλυσίδα κοπής
	Τα δόντια της αλυσίδας κοπής δείχνουν σε λάθος κατεύθυνση	Συναρμολογήστε σωστά την αλυσίδα κοπής
	Πιέζετε πάρα πολύ	Ελαττώστε την πίεση
Πολύ λίγες κοπές για κάθε φορτίο μπαταρίας	Ενεργοποιήθηκε ο ελεγκτής θερμότητας της μπαταρίας	Αφήστε την μπαταρία να κρυώσει και ξεκινήστε εκ νέου
Όταν κατά την κοπή σταματήσει απότομα το προσάρτημα	Αλυσίδα πολύ «στενή» τεντωμένη	Διορθώστε την τάση της αλυσίδας
	Ισχυρή πίεση κατά την κοπή	Κόβετε με λιγότερη δύναμη
	Νέα αλυσίδα	Κόβετε με λιγότερη δύναμη
	Σκληρό ξύλο	Κόβετε με λιγότερη δύναμη
	Υγρό ξύλο	Αφήστε το ξύλο να στεγνώσει
	Τα δόντια της αλυσίδας δείχνουν σε λάθος κατεύθυνση	Συναρμολογήστε την αλυσίδα με τα δόντια να δείχνουν προς τη σωστή κατεύθυνση
	Πολύ θερμό εργαλείο	Αφήστε το μηχανήμα κήπου να κρυώσει και στη συνέχεια ξεκινήστε το πάλι
	Εξωτερική ή εσωτερική ασταθής επαφή	Απευθυνθείτε στο Bosch Service Center
Χαλασμένος διακόπτης ON/OFF 16	Απευθυνθείτε στο Bosch Service Center	
Η κόκκινη ένδειξη μπαταρίας αναβοσβήνει	Η μπαταρία δεν τοποθετήθηκε (σωστά)	Τοποθετήστε σωστά την μπαταρία στο φορτιστή
	Λερωμένες επαφές μπαταρίας	Καθαρίστε τις επαφές μπαταρίας π.χ. τοποθετώντας και αφαιρώντας πολλές φορές αλληπάλληλα την μπαταρία, ή, αν χρειαστεί, αντικαταστήστε την μπαταρία
Δεν ανάβουν οι ενδείξεις φόρτισης της μπαταρίας Η μπαταρία δεν φορτίζεται	Το φως δικτύου του φορτιστή δεν είναι (σωστά) τοποθετημένο	Τοποθετήστε το φως δικτύου (τέρμα) στην πρίζα
	Χάλασε η πρίζα, το ηλεκτρικό καλώδιο ή ο φορτιστής	Ελέγξτε την τάση δικτύου και, ενδεχομένως, δώστε το φορτιστή για έλεγχο σε ένα εξουσιοδοτημένο κατάστημα Service για ηλεκτρικά εργαλεία της Bosch
	Η μπαταρία και ο φορτιστής παρουσιάζουν βλάβη	Αντικαταστήστε την μπαταρία και τον φορτιστή
	Χαλασμένη μπαταρία	Αντικαταστήστε την μπαταρία
	Χαλασμένος φορτιστής	Αντικαταστήστε τον φορτιστή

Συντήρηση, αποθήκευση και μεταφορά (βλέπε εικόνα P)

► **Αφαιρείτε την μπαταρία πριν από την εκτέλεση οποιασδήποτε εργασίας στη συσκευή (π.χ. συντήρηση, αντικατάσταση εργαλείου κ.λπ.) καθώς και κατά την μεταφορά και αποθήκευση.** Υπάρχει κίνδυνος τραυματισμού κατά την ακούσια ενεργοποίηση του διακόπτη ενεργοποίησης/απενεργοποίησης με το κουμπί ασφάλισης. Καθαρίστε τη συσκευή με ένα πανί πριν από την αποθήκευση.

Πριν από την αποθήκευση, αφαιρέστε το λάδι από το δοχείο λαδιού.

Κατά τη μεταφορά ή κατά την αποθήκευση του τηλεσκοπικού αλυσοπρίονου, τοποθετείτε πάντα το κάλυμμα της σπάθας.

Υπόδειξη: Όταν διακόπτετε την εργασία σας, μην αφήνετε το τηλεσκοπικό αλυσοπρίονο κρεμασμένο σε κλαδί στο δέντρο.

Για την αποθήκευση και τη μεταφορά του εργαλείου, αφαιρέστε την μπαταρία και τοποθετήστε το προστατευτικό κάλυμμα της αλυσίδας

Service και παροχή συμβουλών χρήσης

www.bosch-do-it.com

Όταν ζητάτε διασαφητικές πληροφορίες καθώς και όταν παραγγέλνετε ανταλλακτικά πρέπει να αναφέρετε οπωσδήποτε το 10ψήφιο αριθμό ευρετηρίου που αναγράφεται στην πινακίδα κατασκευαστή.

Ελλάδα

Robert Bosch A.E.
Ερχειάς 37
19400 Κορωπί – Αθήνα
Τηλ.: 210 5701258
Φαξ: 210 5701283
www.bosch.com
www.bosch-pt.gr
ABZ Service A.E.
Τηλ.: 210 5701380
Φαξ: 210 5701607

Μεταφορά

Οι περιεχόμενες μπαταρίες ιόντων λιθίου υπόκεινται στις απαιτήσεις των επικίνδυνων αγαθών. Οι μπαταρίες μπορούν να μεταφερθούν οδικώς από το χρήστη χωρίς άλλους όρους. Όταν, όμως, οι μπαταρίες αποστέλλονται από τρίτους (π.χ. αεροπορικώς ή με εταιρία μεταφορών) πρέπει να τηρούνται διάφορες ιδιαίτερες απαιτήσεις για τη συσκευασία και τη σήμανση. Εδώ πρέπει, κατά την προετοιμασία του υπό αποστολή τεμαχίου, να ζητηθεί οπωσδήποτε και η συμβουλή ενός ειδικού για επικίνδυνα αγαθά.

Να αποστέλλετε τις μπαταρίες μόνο όταν το περίβλημα είναι άθικτο. Να κολλάτε τις γυμνές επαφές με κολλητική ταινία και να συσκευάζετε την μπαταρία κατά τέτοιο τρόπο, ώστε αυτή να μην κουνιέται μέσα στη συσκευασία. Παρακαλούμε να λαμβάνετε επίσης υπόψη σας και τυχόν πιο αυστηρές εθνικές διατάξεις.

Απόσυρση

 Τα ηλεκτρικά εργαλεία, οι μπαταρίες, τα εξαρτήματα και οι συσκευασίες πρέπει να ανακυκλώνονται με τρόπο φιλικό προς το περιβάλλον.

 Μην ρίχνετε τα ηλεκτρικά εργαλεία και τις μπαταρίες στα απορρίμματα του σπιτιού σας!

Μόνο για χώρες της ΕΕ:

Σύμφωνα με την Κοινοτική Οδηγία 2012/19/ΕΕ τα άχρηστα ηλεκτρικά εργαλεία καθώς και σύμφωνα με την Κοινοτική Οδηγία 2006/66/ΕΚ οι χαλασμένες ή αναλωμένες μπαταρίες δεν είναι πλέον υποχρεωτικό να συλλέγονται ξεχωριστά για να ανακυκλωθούν με τρόπο φιλικό προς το περιβάλλον.

Μπαταρίες/Επαναφορτιζόμενες μπαταρίες:

Li-Ion:

Παρακαλούμε να δώσετε προσοχή στις υποδείξεις στο κεφάλαιο «Μεταφορά», σελίδα 135.

Τηρούμε το δικαίωμα αλλαγών.

Türkçe

Güvenlik Talimatı

Resimli semboller hakkında açıklamalar



Genel tehlike uyarısı.



Kullanım kılavuzunu tam olarak okuyun.



Bu bahçe aletini yağmur altında kullanmayın ve yağmur altında bırakmayın.



Çalışırken yakınınızda bulunan kişilerin etrafı savrulabilecek yabancı cisimler tarafından yaralanmaması için gerekli önlemleri alın.



Uyarı: Bahçe aleti çalışır durumda iken aletle aranızda güvenli bir mesafe bırakın.



Daima koruyucu iş eldivenleri ve koruyucu gözlük kullanın. Kaymayan iş ayakkabıları ve koruyucu kask gibi diğer koruyucu donanımın da kullanılmasını tavsiye ederiz. Uygun iş giysileri düşen dallardan ve testere zincirine yanlışlıkla temastan kaynaklanabilecek tehlikeleri azaltır.

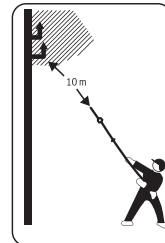

Akım veya telefon kablolarına hiçbir zaman dokunmayın. Bu gibi kablolar yüksek gerilim iletir. Büyük olasılıkla elektrik çarpması tehlikesi vardır. En azından 10 metrelik bir mesafe bırakın.

Uyarı: Bahçe aleti çalışırken yakında bulunan kişiler bahçe aletinden güvenli bir uzaklıkta durmalıdır.

Genel Elektrikli El Aleti Güvenlik Uyarıları

UYARI Bu elektrikli el aletiyle birlikte gelen tüm güvenlik uyarılarını, talimatlarını, resim ve açıklamalarını okuyun. Aşağıda bulunan talimatlara uyulmaması elektrik çarpmalarına, yangınlara ve/veya ağır yaralanmalara neden olabilir.

Tüm uyarı ve talimatları ileride kullanmak üzere saklayın.

136 | Türkçe

Uyarılardaki "elektrikli el aleti" terimi, elektrikli (kablolu) ya da akülü (kablosuz) el aleti anlamına gelir.

Çalışma yeri güvenliği

- ▶ **Çalıştığınız yeri temiz tutun ve iyi aydınlatın.** Çalıştığınız yer düzensiz ise ve iyi aydınlatılmamışsa kazalar ortaya çıkabilir.
- ▶ **Yakınında patlayıcı maddeler, yanıcı sıvı, gaz veya tozların bulunduğu yerlerde elektrikli el aleti ile çalışmayın.** Elektrikli el aletleri, toz veya buharların tutuşmasına neden olabilecek kıvılcımlar çıkarırlar.
- ▶ **Elektrikli el aleti ile çalışırken çocukları ve etraftaki kişileri uzakta tutun.** Dikkatiniz dağılacak olursa aletin kontrolünü kaybedebilirsiniz.

Elektrik Güvenliği

- ▶ **Elektrikli el aletin bağlantı fişi prize uymalıdır. Fişi hiçbir zaman değiştirmeyin. Korumucu topraklanmış elektrikli el aletleri ile birlikte adaptör fiş kullanmayın.** Değiştirilmemiş fiş ve uygun priz elektrik çarpmaya tehlikesini azaltır.
- ▶ **Borular, kalorifer petekleri, ısıtıcılar ve buzdolapları gibi topraklanmış yüzeylerle vücudunuzun temas etmesinden kaçının.** Vücudunuz topraklandığı anda büyük bir elektrik çarpmaya tehlikesi ortaya çıkar.
- ▶ **Aleti yağmur altında veya nemli ortamlarda bırakmayın.** Suyun elektrikli el aleti içine sızması elektrik çarpmaya tehlikesini artırır.
- ▶ **Elektrikli el aletini kablosundan tutarak taşımayın, kabloyu kullanarak asmayın veya kablodan çekerek fişi çıkarmayın. Kabloyu ısıdan, yağdan, keskin kenarlı cisimlerden veya aletin hareketli parçalarından uzak tutun.** Hasarlı veya dolaşmış kablo elektrik çarpmaya tehlikesini artırır.
- ▶ **Bir elektrikli el aleti ile açık havada çalışırken mutlaka açık havada kullanılmaya uygun uzatma kablosu kullanın.** Açık havada kullanılmaya uygun uzatma kablosunun kullanılması elektrik çarpmaya tehlikesini azaltır.
- ▶ **Elektrikli el aletin nemli ortamlarda çalıştırılması şartsa, mutlaka arıza akımı koruma şalteri kullanın.** Arıza akımı koruma şalterinin kullanımı elektrik çarpmaya tehlikesini azaltır.

Kişilerin Güvenliği

- ▶ **Dikkatli olun, ne yaptığınıza dikkat edin, elektrikli el aleti ile işinizi makul bir tempo ve yöntemle yürütün.** Yorgunsanız, aldığımız hapların, ilaçların veya alkolün etkisinde iseniz elektrikli el aletini kullanmayın. Aleti kullanırken bir anki dikkatsizlik önemli yaralanmalara neden olabilir.
- ▶ **Daima kişisel koruyucu donanım ve bir koruyucu gözlük kullanın.** Elektrikli el aletin türü ve kullanımına uygun olarak; toz maskesi, kaymayan iş ayakkabıları, koruyucu kask veya koruyucu kulaklık gibi koruyucu donanım kullanımı yaralanma tehlikesini azaltır.
- ▶ **Aleti yanlışlıkla çalıştırmaktan kaçının. Akım ikmal sebekesine ve/veya aküye bağlamadan, elinize alıp**

taşımadan önce elektrikli el aletin kapalı olduğundan emin olun. Elektrikli el aletini parmağınızı şalter üzerinde dururken taşırsanız ve alet açıkken fişi prize sokarsanız kazalara neden olabilirsiniz.

- ▶ **Elektrikli el aletini çalıştırmadan önce ayar aletlerini veya anahtarları aletten çıkarın.** Aletin dönen parçaları içinde bulunabilecek bir yardımcı alet yaralanmalara neden olabilir.
- ▶ **Çalışırken vücudunuz anormal durumda olmasın. Çalışırken duruşunuz güvenli olsun ve dengenizi her zaman koruyun.** Bu sayede aleti beklenmedik durumlarda daha iyi kontrol edebilirsiniz.
- ▶ **Uygun iş elbiseleri giyin. Geniş giysiler giymeyin ve takı takmayın. Saçlarınızı ve giysilerinizin aletin hareketli parçalarından uzak tutun.** Bol giysiler, uzun saçlar veya takılar aletin hareketli parçaları tarafından tutulabilir.
- ▶ **Toz emme donanımı veya toz tutma tertibatı kullanırken, bunların bağlı olduğundan ve doğru kullanıldığından emin olun.** Toz emme donanımının kullanımı tozdan kaynaklanabilecek tehlikeleri azaltır.
- ▶ **Aletleri sık kullanmanız sebebiyle kazandığınız alışkanlıklar, güvenlik prensiplerine uyanızı önlememelidir.** Dikkatsiz bir hareket, bir anda ciddi yaralanmalara yol açabilir.

Elektrikli el aletlerinin kullanımı ve bakımı

- ▶ **Aleti aşırı ölçüde zorlamayın. Yaptığınız işe uygun elektrikli el aletleri kullanın.** Uygun performanslı elektrikli el aleti ile, belirlenen çalışma alanında daha iyi ve güvenli çalışırsınız.
- ▶ **Şalteri bozuk olan elektrikli el aletini kullanmayın.** Açılıp kapanamayan bir elektrikli el aleti tehlikelidir ve onarılmalıdır.
- ▶ **Alette bir ayarlama işlemine başlamadan, herhangi bir aksesuarı değiştirirken veya aleti elinizden bırakırken fişi prizden çekin veya aküyü çıkarın.** Bu önlem, elektrikli el aletin yanlışlıkla çalışmasını önler.
- ▶ **Kullanım dışı duran elektrikli el aletlerini çocukların ulaşamayacağı bir yerde saklayın. Aleti kullanmayı bilmeyen veya bu kullanım kılavuzunu okumayan kişilerin aletle çalışmasına izin vermeyin.** Deneyimsiz kişiler tarafından kullanıldığında elektrikli el aletleri tehlikelidir.
- ▶ **Elektrikli el aletinizin ve aksesuarlarınızın bakımını özenle yapın. Elektrikli el aletinizin kusursuz olarak çalışmasını engelleyebilecek bir durumun olup olmadığını, hareketli parçaların kusursuz olarak işlev görüp görmediklerini ve sıkışıp sıkışmadıklarını, parçaların hasarlı olup olmadığını kontrol edin. Aleti kullanmaya başlamadan önce hasarlı parçaları onartın.** Birçok iş kazası elektrikli el aletlerine yeterli bakım yapılmamasından kaynaklanır.
- ▶ **Kesici uçları daima keskin ve temiz tutun.** Özenle bakımı yapılmış keskin kenarlı kesme uçlarının malzeme içinde sıkışma tehlikesi daha azdır ve daha rahat kullanım olanağı sağlarlar.

- ▶ **Elektrikli el aletini, aksesuarı, uçları ve benzerlerini, bu özel tip alet için öngörülen talimata göre kullanın. Bu sırada çalışma koşullarını ve yaptığınız işi dikkate alın.** Elektrikli el aletlerinin kendileri için öngörülen alanın dışında kullanılması tehlikeli durumlara neden olabilir.
- ▶ **Tutamak ve kavrama yüzeylerini kuru, yağsız ve temiz tutun.** Kaygan tutamak ve kavrama yüzeyleri, aletin beklenmeyen durumlarda güvenli şekilde tutulmasını ve kontrol edilmesini engeller.

Akülü aletlerin özenli bakımı ve kullanımı

- ▶ **Aküyü sadece üreticinin tavsiye ettiği şarj cihazı ile şarj edin.** Bir akünün şarjına uygun olarak üretilmiş şarj cihazı başka bir akünün şarjı için kullanılırsa yangın tehlikesi ortaya çıkar.
- ▶ **Sadece ilgili elektrikli el aleti için öngörülen aküleri kullanın.** Başka akülerin kullanımı yaralanmalara ve yangınlara neden olabilir.
- ▶ **Kullanılmayan aküyü büro ataçları, madeni bozuk paralar, anahtarlar, çiviler, vidalar veya metal nesnelere uzak tutun. Bunlar köprüleme yaparak kontaklara neden olabilir.** Akü kontaktları arasındaki bir kısa devre yanmalara veya yangınlara neden olabilir.
- ▶ **Yanlış kullanım durumunda aküden sıvı dışarı sızabilir. Bu sıvı ile temastan kaçının. Yanlışlıkla temas ederseniz su ile iyice yıkayın. Eğer sıvı gözlerinize gelecek olursa hemen bir hekime başvurun.** Dışarı sızan akü sıvısı cilt tahrişlerine ve yanmalara neden olabilir.
- ▶ **Hasarlı veya değiştirilmiş akü veya el aleti kullanmayın.** Hasarlı veya değiştirilmiş aküler beklenmedik davranışlara yol açarak yangın, patlama ve yaralanmalara neden olabilir.
- ▶ **Akü veya aleti ateşe veya yüksek sıcaklıklara maruz bırakmayın.** Ateşe veya 130 °C üstündeki sıcaklıklara maruz kalma patlamalara yol açabilir.
- ▶ **Tüm şarj talimatlarını uygulayın ve akü ya da aleti talimatlarda belirtilen sıcaklık aralığının dışında şarj etmeyin.** Hatalı şarj veya belirtilen aralık dışındaki sıcaklıklarda şarj aküye zarar vererek yangın riskini yükseltebilir.

Servis

- ▶ **Elektrikli el aletinizi sadece yetkili personele ve orijinal yedek parça kullanma koşulu ile onartın.** Bu sayede aletin güvenliğini sürekli hale getirirsiniz.
- ▶ **Hasarlı akülerde onarım işlemi yapmayın.** Akülerin onarımı sadece üretici veya yetkili servisler tarafından yapılmalıdır.

Budama makası bağlantısı makinesi

- ▶ **Vücudunuzun bütün parçalarını testere zincirinden uzak tutun. Testere zinciri hareket ederken kesilen malzemeyi almayı veya kesilecek malzemeyi tutmayı denemeyin. Sıkışmış bulunan kesim parçalarını çıkarırken şalterin kapalı konumda olduğundan ve akünün çıkarılmış olduğundan emin olun.** Zincirli budama testeresini kullanırken bir anlık dikkatsizlik ciddi yaralanmalara neden olabilir.

- ▶ **Aleti sadece izolasyonlu tutamak yüzeylerinden (Ana tutamak 15, ön tutamak 9 veya genişletilmiş tutamak alanı 12) tutun, çünkü testere zinciri görünmeyen akım kablolarına rastlayabilir.** Testere zincirinin akım ileten bir kablo ile teması elektrikli el aletinin metal parçalarını da elektrik gerilimine maruz bırakabilir ve elektrik çarpmasına neden olabilir.

- ▶ **Zincirli budama testeresini iki elinizle sıkıca tutun ve bedeniniz ile kollarınızı geri tepme kuvvetlerini karşılayabilecek bir konuma getirin.** Uygun önlemler alındığında kullanıcı geri tepme kuvvetlerini karşılayabilir. Zincirli budama testeresini hiçbir zaman bırakmayın.

- ▶ **Bir dalı keserken ortaya çıkabilecek geri tepme kuvvetini hesaba katın.** Dal kesilmeye başladığında aşağı bükülerek testere zincirini sıkıştırabilir.

- ▶ **Zincirli budama testeresini dengeli bir durumda, daima iki elinizle ve testere zinciri koruyucu kapağı takılı durumda kullanın.** Zincirli budama testeresi ile dikkatli çalışma hareketli testere zinciri ile yanlışlıkla temas gelme olasılığını azaltır.

- ▶ **Zincirli budama testeresi ile ağaç üzerinde çalışmayın.** Zincirli budama testeresi meyilli arazide veya bir ağaç üzerinde kullanılırsa yaralanma tehlikesi vardır.

- ▶ **Duruşunuzun her zaman güvenli olmasına dikkat edin ve budama makası bağlantısı makinesini sadece sağlam, düz ve güvenli bir zeminde durarak kullanın.** Kaygan zemin veya merdiven gibi güvenli olmayan çalışma yüzeyi dengeyi kaybedilmesine ve budama makası bağlantısı makinesinin kontrolünün kaybedilmesine neden olabilir.

- ▶ **Yağlama, zincir germe ve aksesuar değiştirme talimatı hükümlerine uyun.** Usulüne aykırı gerilmiş veya yağlanmış zincir kopabilir veya geri tepme tehlikesini artırabilir.

- ▶ **Tutamakları kuru, temiz ve yağsız tutun.** Yağlı tutamaklar kaygandır ve aletin kontrolünün kaybına neden olurlar.

- ▶ **Sadece ahşap kesin. Budama makası bağlantısı makinesini kendisi için öngörülmemiş işlerde kullanmayın. Örnek: Budama makası bağlantısı makinesini plastikleri, duvarı veya ahşap olmayan yapı malzemelerini kesmek için kullanmayın.** Budama makası bağlantısı makinesinin usulüne aykırı işlerde kullanılması tehlikeli durumların ortaya çıkmasına neden olabilir.

- ▶ **Geri tepme kuvvetini nedeni ve bundan kaçınma yöntemleri:**

- Geri tepme kuvveti, kılavuz rayın ucu bir nesneye temas edince veya ahşap bükülünce ve testere zinciri kesim yerinde sıkışınca ortaya çıkar.
- Ray ucuna temas bazı durumlarda arkaya doğru beklenmedik reaksiyonlara neden olabilir ve bu durumda kılavuz ray yukarı ve kullanıcı yönünde itilebilir.
- Testere zinciri kılavuz rayın üst kenarında sıkışacak olursa, ray kullanıcıya doğru hızla geri itilebilir.
- Bu reaksiyonlardan her biri budama makası bağlantısı makinesinin kontrolünü kaybetmenize ve muhtemelen ağır biçimde yaralanmanıza neden olabilir. Bir budama makası bağlantısı makinesi kullanıcısı olarak kazalara uğramadan

138 | Türkçe

ve yaralanmadan çalışabilmek için çeşitli önlemler alabilirsiniz.
Bir geri tepme kuvveti, bahçe aletinin yanlış veya hatalı kullanımından kaynaklanır. Bu geri tepme kuvveti aşağıda tanımlanan önlemlerle önlenebilir:

- ▶ **Bir dalı keserken ortaya çıkabilecek geri tepme kuvvetini hesaba katın.** Dal kesilmeye başladığında aşağıya bükülerek testere zincirini sıkıştırabilir.
- ▶ **Daima üretici tarafından öngörülen testere zinciri kullanın.** Yanlış zincirler kırılabilir veya geri tepmeye neden olabilir.
- ▶ Pala hasar görür ve değiştirilmesi gerekirse Bosch müşteri servisi ile iletişime geçin.
- ▶ Testere zincirini hiçbir zaman kendiniz bilemeyin. Testere zincirini yedek testere zinciri (F 016 800 489) ile değiştirin.
- ▶ Çocukların ve fiziksel, duyuşsal veya zihni yetenekleri sınırlı olan veya yeterli deneyim ve/veya bilgiye sahip olmayan ve/veya aletin nasıl kullanılacağına dair talimat almayan kişilerin bahçe aletini kullanmasına hiçbir zaman izin vermeyin. Ulusal yönetmelikler kullanıcıların yaşını sınırlayabilir.
- ▶ Bahçe aleti ile oynamaları için çocuklara göz kulak olunmalıdır.
- ▶ Kullanmadığınız zamanlar zincirli budama testerelerini çocukların erişemeyeceği bir yerde saklayın.
- ▶ Çalışmaya başlamadan önce bulunduğunuz alanı kontrol edin ve olası bütün tehlike kaynaklarını gidirin.
- ▶ **Bahçe aleti tam olarak duruncaya kadar bekleyin ve aleti saklamak üzere kaldırmadan önce aküyü çıkarın.** Kullanılan uç takılabilir veya geri tepebilir ve bunun sonucunda bahçe aletinin kontrolü kaybedilebilir.
- ▶ Çalışma pozisyonun değiştirilmesinden önce her defasında zincirli budama testerelerini kapatın.
- ▶ Kesilen dallar üzerinize düşebilir veya yerden sıçrayarak yaralanmanıza neden olabilir. Uzun dalları parça parça kesin. (Bakınız: Şekil N)
- ▶ Dal tam olarak kesilmeden önce hafifçe bastırarak çalışın. Bahçe aleti aniden yere düşecek olursa dengeyi kaybedebilir, budama makası bağlantısı makinesinin kontrolünü kaybedebilir ve yaralanabilirsiniz.

Akünün optimum verimle kullanılmasına ilişkin açıklamalar

- ▶ **Aküyü takmadan önce bahçe aletinin kapalı olduğundan emin olun.** Bahçe aleti açık durumda iken akü takılacak olursa kazalara neden olunabilir.
- ▶ **Sadece bu bahçe aleti için öngörülen Bosch aküleri kullanın.** Başka marka akülerin kullanılması yaralanmalara veya yangına neden olabilir.
- ▶ **Aküyü açmayın.** Kısa devre tehlikesi vardır.



Aküyü aşırı ölçüde ısınmaya karşı; örneğin sürekli güneş ışınına karşı ve ayrıca, ateşe, suya ve neme karşı koruyun. Patlama tehlikesi vardır.

- ▶ **Hasar gördüklerinde veya usulüne uygun kullanılmadıklarında aküler buhar çıkarabilir. Çalıştığınız yeri havalandırın ve şikayet olursa hekime başvurun.** Akülerden çıkan buharlar nefes yollarını tahriş edebilir.
- ▶ **Aküyü sadece Bosch ürününüzle kullanın.** Aküyü ancak bu şekilde tehlikeli zorlanmalardan koruyabilirsiniz.
- ▶ **Çivi veya tornavida gibi sivri, kesin nesnelere veya dıştan kuvvet uygulamaları aküde hasara neden olabilir.** Akü içinde bir kısa devre oluşabilir ve akü yanabilir, duman çıkarabilir, patlayabilir veya aşırı ölçüde ısınabilir.
- ▶ **Aküye kısa devre yaptırmayın.** Patlama tehlikesi vardır.
- ▶ Aküyü nemden ve sudan koruyun.
- ▶ Aküyü -20 ... 50 derece arasında bir sıcaklıkta saklayın. Örneğin aküyü yaz aylarında otomobil içinde bırakmayın.
- ▶ Akünün havalandırma aralıklarını düzenli olarak yumuşak, temiz ve kuru bir fırça ile temizleyin.

Şarj cihazları için güvenlik talimatı



Bütün uyarıları ve talimat hükümlerini okuyun.

Açıklanan uyarılara ve talimat hükümlerine uyulmadığı takdirde elektrik çarpmalarına, yangınlara ve/veya ağır yaralanmalara neden olunabilir.

Bu talimatı iyi saklayın.

Şarj cihazını ancak bütün işlevlerini ve talimatı okuyup öğrendikten sonra kullanın.

- ▶ **Çocukların ve fiziksel, duyuşsal veya zihni yetenekleri sınırlı olan veya yeterli deneyim ve/veya bilgiye sahip olmayan ve/veya aletin nasıl kullanılacağına dair talimat almayan kişilerin bahçe aletini kullanmasına hiçbir zaman izin vermeyin.** Ulusal yönetmelikler kullanıcıların yaşını sınırlayabilir.
- ▶ **Çocuklara göz kulak olun.** Bu şekilde çocukların aletle oynamasını önlersiniz.

► **Sadece 1,5 Ah kapasiteden itibaren Bosch lityum aküleri şarj edin (3 akü hücrelerinden itibaren). Akünün gerilimi şarj cihazının akü şarj gerilimine uygun olmalıdır. Tekrar şarj edilemeyen bataryaları şarj etmeyin.** Aksi takdirde yangın ve patlama tehlikesi vardır.



Şarj cihazını yağmur ve neme karşı koruyun. Şarj cihazının içine su sızması elektrik çarpmaya tehlikesini artırır.

- **Sadece Bosch lityum aküleri şarj edin. Akünün gerilimi şarj cihazının akü şarj gerilimine uygun olmalıdır.** Aksi takdirde yangın ve patlama tehlikesi vardır.
- **Şarj cihazını temiz tutun.** Kirlenme nedeniyle elektrik çarpmaya tehlikesi ortaya çıkar.
- **Her kullanımdan önce şarj cihazını, kabloyu ve fişi kontrol edin. Hasar tespit ederseniz şarj cihazını kullanmayın. Şarj cihazını kendiniz açmayın, sadece kalifiye elemanlara veya uzmanlara açtırın ve sadece orijinal yedek parçalar kullanın.** Hasarlı şarj cihazı, kablo ve fişler elektrik çarpmaya tehlikesini artırır.
- **Şarj cihazını kolay tutuşan zeminlerde kullanmayın (örneğin kağıt, tekstil malzemesi vb.).** Şarj işlemi sırasında şarj cihazında meydana gelen ısınma yangın tehlikesi doğurur.
- **Şarj cihazının havalandırma aralıklarının üstünü kapatmayın.** Aksi takdirde şarj cihazı aşırı ölçüde ısınabilir ve doğru işlev göremez.
- Yüksek elektriksel güvenlik için maksimum 30 mA tetikleme akımlı bir hatalı akım koruma şalteri kullanılmasını tavsiye ederiz. Aleti kullanmaya başlamadan önce FI koruyucu şalteri kontrol edin.

Bakım

- **Bahçe aletinde ayarlama veya temizlik işleri yapmadan önce ve bahçe aletini uzun süre denetim dışı bırakacağınız zaman aküyü çıkarın.** Testere zincirinin yakınında işlem yaparken veya çalışırken koruyucu bahçe eldiveni kullanın.
- Bahçe aletini kontrol edin ve güvenlik önlemi olarak aşınmış veya hasar görmüş parçaları değiştirin.
- Çim biçme makinesini güvenli durumda kullanabilmek için bütün somunların, civataların ve pimlerin yerlerine iyice oturmasını sağlayın.
- Yenilenen parçaların orijinal Bosch ürünü olduğundan emin olun.
- Zincirli budama testeresini çocukların erişemeyeceği, kuru ve güvenli bir yere saklayın.

Semboller

Aşağıdaki semboller kullanım kılavuzunun okunması ve anlaşılması için önemlidir. Sembolleri ve anlamlarını zihninize iyice yerleştirin. Sembollerin doğru yorumu elektrikli el aletini daha iyi ve daha güvenli kullanmanıza yardımcı olur.

Sembol	Anlamı
	Reaksiyon yönü
	Hareket yönü
	Açma
	Kapama
	Aksesuar

Usulüne uygun kullanım

Bu alet, özel bahçelerde, kullanıcının yerde durarak yüksekteki dalları ve fundalıkları kesmesi için tasarlanmıştır. Bu alet inorganik malzemeyi kesmek veya merdiven veya basamaklar üzerinde kullanılmak üzere tasarlanmamıştır. Bu alet profesyonel ve sınıai kullanım için tasarlanmamıştır.

Teslimat kapsamı (Bakınız: Şekil B)

Aleti ambalajından dikkatli biçimde çıkarın ve aşağıdaki parçaların tam olup olmadığını kontrol edin:

- Zincirli budama testeresi başı
- Teleskop tutamak
- Akü**
- Şarj cihazı**
- Taşıma kayışı
- Zincir muhafazası
- Kullanım kılavuzu
- İç altıgen tornavida
- Testere zinciri yağı

Eğer parçalar eksik veya hasarlı ise yetkili satıcınıza başvurun.

** Ükelere özgü

Şekli gösterilen elemanlar (Bakınız: Şekil A)

Şekli gösterilen bileşenlerin numaraları aletin grafik sayfasındaki şekilde görülen numaralarla aynıdır 356.

- 1 Testere zinciri
- 2 Pala
- 3 Yağ deposu kapağı
- 4 Hareketli baş ayar tuşları
- 5 Zincir germe vidası

140 | Türkçe

- 6 Bağlantı parçası
- 7 Teleskop boru
- 8 Teleskop yükseklik ayarı
- 9 Ön tutamak
- 10 Ön tutamaktaki taşıma kayışı halkası
- 11 Taşıma kayışı
- 12 Genişletilmiş tutamak alanı (izolasyonlu)
- 13 Arka tutamaktaki taşıma kayışı halkası
- 14 Kilitleme düğmesi
- 15 Arka tutamak (izolasyonlu tutamak yüzeyi)
- 16 Açma/kapama şalteri
- 17 Akü
- 18 Akü boşa alma düğmesi
- 19 Taşıma kayışı kancası, ön tutamak
- 20 Taşıma kayışı kancası, arka tutamak
- 21 Yağ haznesi giriş/çıkış
- 22 Muhafaza
- 23 Zincir çarkı
- 24 Pala kılavuz mesnedi
- 25 Sabitleme vidaları

Şekli gösterilen veya tanımlanan aksesuar standart teslimat kapsamında değildir. Aksesuarın tümünü aksesuar programımızda bulabilirsiniz.

Teknik veriler

Akülü zincirli budama testeresi	UniversalChain-Pole 18	
Ürün kodu		3 600 HB3 1..
Boştaki zincir hızı	m/s	4,0
Pala boyu	cm	20/ 8"
Maksimum kesme çapı	cm	15
Testere zinciri tipi		3/8" - 90PX033E
Zincir baklası kalınlığı	mm	1,1
Zincir halkası sayısı		33
Yağ deposu dolm hacmi	ml	60
Otomatik zincir yağlama		●
Yükseklik ayarı	m	2,1 - 2,6
Hareketli baş, 9 pozisyon	°	120
Ağırlığı EPTA-Procedure 01:2014'e göre	kg	3,6
Seri numarası	Seri numarası için bahçe aletinin (Tip etiketine) bakın	
İzin verilmeyen ortam sıcaklığı		
- Şarj ve işletme esnasında*	°C	0... +45
- Depolamada	°C	-20... +50

Akülü zincirli budama testeresi

UniversalChain-Pole 18

Akü Li-Ionen

Ürün kodu		
- 1,5 Ah		2 607 337 187
- 2,0 Ah		2 607 337 211
- 2,5 Ah		2 607 337 199

Anma gerilimi	V=	18
---------------	----	----

Kapasitesi		
- 2 607 337 187	Ah	1,5
- 2 607 337 211	Ah	2,0
- 2 607 337 199	Ah	2,5

Akü hücrelerinin sayısı		
- 2 607 337 187		5
- 2 607 337 211		5
- 2 607 337 199		5

Şarj cihazı AL 1830 CV

Ürün kodu		
2 607 ...	EU	... 225 965
	UK	... 225 967
	AU	... 225 969

Şarj akımı	A	3,0
------------	---	-----

Şarj süresi (akü boş durumda)		
- 1,5 Ah	dak	33
- 2,0 Ah	dak	45
- 2,5 Ah	dak	60

Ağırlığı EPTA-Procedure 01:2014'e göre	kg	0,40
--	----	------

Koruma sınıfı		□ / II
---------------	--	--------

Şarj cihazı AL 1815 CV

Ürün kodu		
2 607 ...	EU	... 226 077
	UK	... 226 079
	AU	... 226 081

Şarj akımı	A	1,5
------------	---	-----

Şarj süresi (akü boş durumda)		
- 1,5 Ah	dak	63
- 2,0 Ah	dak	84
- 2,5 Ah	dak	105

Ağırlığı EPTA-Procedure 01:2014'e göre	kg	0,38
--	----	------

Koruma sınıfı		□ / II
---------------	--	--------

Gürültü/Titreşim bilgisi

Gürültü emisyon değerleri EN 60335-1 uyarınca belirlenmektedir.

Aletin A değerlendirilmeli gürültü seviyesi tipik olarak şöyledir: Ses basıncı seviyesi 78 dB (A); gürültü emisyonu seviyesi 92 dB (A). Tolerans K = 4 dB.

Toplam titreşim değerleri a_h (üç yönün vektör toplamı) ve tolerans K, EN 60335-1 uyarınca:
 $a_h = 1,0 \text{ m/s}^2$, $K = 1,5 \text{ m/s}^2$.

Bu talimatta belirtilen titreşim seviyesi EN 60335'e göre normlandırılmış bir ölçme yöntemi ile tespit edilmiştir ve havalı aletlerin karşılaştırılmasında kullanılabilir. Bu değer geçici olarak titreşim seviyesinin tahmin edilmesine uygundur.

Belirtilen titreşim seviyesi elektrikli el aletinin temel kullanım alanlarını temsil eder. Ancak elektrikli el aleti başka kullanım alanlarında, farklı aksesuarla, farklı uçlarla kullanılırken veya yetersiz bakımla kullanılırken, titreşim seviyesi belirtilen değerden farklı olabilir. Bu da toplam çalışma süresi içindeki titreşim yükünü önemli ölçüde artırabilir.

Titreşim yükünü tam olarak tahmin edebilmek için aletin kapalı olduğu veya çalıştığı halde kullanılmadığı süreler de dikkate alınmalıdır. Bu, toplam çalışma süresi içindeki titreşim yükünü önemli ölçüde azaltabilir.

Titreşimin kullanıcıya bindirdiği yük için önceden ek güvenlik önlemleri alın. Örneğin: Elektrikli el aletinin ve uçların bakımı, ellerin sıcak tutulması, iş aşamalarının organize edilmesi.

Montaj ve işletim

İşlemin amacı	Şekil	Sayfa
Şekli gösterilen elemanlar	A	356
Teslimat kapsamı	B	357
Aletin montajı	C	357
Akünün takılması	D	357
Taşıma kayışının sabitlemesi	E	358
Teleskop yüksekliğinin ayarlanması	F	358
Testere zinciri muhafazasının çıkarılması	G	359
Hareketli başın ayarlanması	H	360
Testere zinciri yağlanması	I	360
Testere zincirinin gerilmesi	J	361
Testere zincirinin yenilenmesi	K + L	361 – 362
Açma/kapama	M	362
Çalışırken dikkat edilecek hususlar	N	363
Akünün çıkarılması	O	363
Aletin bakımı ve depolanması	P	364
Aksesuar seçimi		365

Çalıştırma

Güvenliğiniz için

► **Aletin kendinde bir çalışma yapmaya başlamadan önce (örneğin bakım, uç değiştirme vb.), aleti taşımadan önce ve aleti saklamak üzere kaldırmadan önce her defasında aküyü aletten çıkarın.** Kilit düğmesiyle açma/kapama şalterini yanlışlıkla açma durumunda yaralanma tehlikesi vardır.

► **Şalteri akü tam olarak alet içine itildikten sonra kullanın.**

Akünün takılması/çıkarılması (Bakınız: Resimler D + K)

Not: Uygun aküler kullanılmadığı takdirde işlev bozuklukları ve aletin hasar görme riski vardır.

Şarj edilmiş aküyü **17** teleskop tutamağa takın. Akünün tam olarak yerine yerleştirildiğinden emin olun

Aküyü **17** aletten çıkarmak için aküyü boşa alma tuşuna **18** basın ve aküyü öne doğru testere zinciri yönüne çekin.

Akünün şarjı

► **Başka şarj cihazı kullanmayın.** Birlikte teslim edilen şarj cihazı bahçe aletinizdeki Li-Ionen akülerin şarjına uyarlantmıştır.

► **Şebeke gerilimine dikkat edin!** Akım kaynağının gerilimi şarj cihazının tip etiketindeki verilere uymalıdır. 230 V işaretli şarj cihazları 220 V ile de çalıştırılabilir.

Aletin içindeki akü bir sıcaklık kontrol sistemi ile donatılmış olup, bu sistem akünün sadece 0 °C – 45 °C dereceleri arasında şarjına izin verir. Bu sayede akünün kullanım ömrü uzar.

Not: Akü kısmi şarjlı olarak teslim edilir. Aküden tam performansı elde edebilmek için ilk kullanımdan önce aküyü şarj cihazında tam olarak şarj edin.

Li-Ion aküler kullanım ömürleri kısalmadan istendiği zaman şarj edilebilir. Şarj işleminin kesilmesi aküye zarar vermez.

Lityum iyon (Li-Ionen) akü "Electronic Cell Protection (ECP)" (elektronik hücre koruması) ile derin deşarja karşı korunmalıdır. Akü boşaldığında bahçe aleti koruyucu bir devre üzerinden kapanır: Bahçe aleti artık çalışmaz.

⚠ DİKKAT Bahçe aleti otomatik olarak kapandıktan sonra açma/kapama şalterine basmaya devam etmeyin. Akü hasar görebilir.

Akülerin atılmasına ilişkin uyarıları dikkate alın.

Şarj işlemi

Şarj cihazının şebeke fişi prize takılınca ve akü şarj yuvasına yerleştirilince şarj işlemi başlar.

Akıllı şarj yöntemi sayesinde akünün şarj durumu otomatik olarak algılanır ve akü sıcaklığı ile akü geriliminden bağımsız olarak optimum şarj akımı ile şarj işlemi gerçekleştirilir.

Bu yolla akü korunur ve şarj cihazı içinde daima tam şarjlı olarak kalır.

142 | Türkçe

Gösterge elemanlarının anlamı (AL 1830 CV)**Yeşil akü şarj göstergesi yanıp sönüyor (hızlı tempo ile)**

 Hızlı şarj işlemi **hızla yanıp sönen yeşil** akü şarj göstergesi ile gösterilir.

Not: Hızlı şarj işlemi ancak akü müsaade edilen sıcaklık aralığında iken mümkündür, bakınız bölüm "Teknik veriler".

Yeşil akü şarj göstergesi yanıp sönüyor (yavaş tempo ile)

 Akünün şarj durumu **% 80** olduğunda **yeşil** akü şarj göstergesi **yavaş tempo ile yanıp söner**.

Akü hemen kullanılmak üzere çıkarılabilir.

Yeşil akü şarj göstergesinin sürekli yanması

 **Yeşil** akü şarj göstergesinin **sürekli yanması**, akünün tam olarak şarj olduğunu bildirir.

Akü olmadan akü şarj göstergesinin **sürekli yanması**, şebeke fişinin prize takılı olduğunu ve şarj cihazının işleme hazır olduğunu bildirir.

Kırmızı akü şarj göstergesinin sürekli olarak yanması

 **Kırmızı** akü şarj göstergesinin **sürekli olarak yanması**, akü sıcaklığının müsaade edilen şarj sıcaklığı aralığının dışında olduğunu bildirir, bakınız: Bölüm "Teknik veriler". Müsaade edilen sıcaklık aralığına ulaşıldığında şarj cihazı otomatik olarak hızlı şarj işlemine geçer.

Kırmızı akü şarj göstergesinin yanıp sönmesi

 **Kırmızı** akü şarj göstergesinin **yanıp sönmesi** şarj işleminde başka bir arızanın olduğunu bildirir, bakınız: Bölüm "Hataların nedenleri ve giderilmeleri".

Gösterge elemanlarının anlamı (AL 1815 CV)**Akü şarj göstergesinin yanıp sönmesi**

 Şarj işlemi akü şarj göstergesinin **yanıp sönmesi** ile bildirilir.

Akü şarj göstergesinin sürekli yanması

 Akü şarj göstergesinin **sürekli olarak yanması** akünün tam olarak şarj olduğunu **veya** akü sıcaklığının müsaade edilen sıcaklık arasında olmaması nedeni ile şarj işleminin yapılmadığını gösterir. Müsaade edilen sıcaklık aralığına ulaşıncaya akü şarj olur.

Akü olmadan akü şarj göstergesinin **sürekli yanması**, şebeke fişinin prize takılı olduğunu ve şarj cihazının işleme hazır olduğunu bildirir.

Hataların nedenleri ve giderilmeleri

Nedeni	Giderilmesi
Akü şarj göstergesi sürekli yanıyor	
Kırmızı akü şarj göstergesi yanıp sönüyor	
Şarj işlemi mümkün değil	
Akü (doğru) takılı değil	Aküyu şarj cihazına doğru olarak takın
Akü kontakları kirli	Akü kontaklarını temizleyin; örneğin aküyü birkaç kez takıp çıkararak. Gerekirse aküyü yenileyin
Akü arızalı	Aküyu yenileyin
Akü şarj göstergeleri veya yanmıyor	
Şarj cihazının şebeke fişi takılı değil veya doğru takılı değil	Şebeke fişini tam olarak prize takın
Priz, şebeke kablosu veya şarj cihazı arızalı	Şebeke gerilimini kontrol edin, gerekirse şarj cihazını Bosch elektrikli el aletleri için yetkili bir serviste kontrol ettirin

Şarj işlemine ilişkin açıklamalar

Sürekli veya kesintisiz olarak arka arkaya yapılan şarj çevrimlerinde şarj cihazı ısınabilir. Ancak bu şarj cihazında teknik bir arıza olduğu anlamına gelmez.

Şarj işleminden sonra çok kısa süre çalışabiliyorsa akü ömrünü tamamlamış ve değiştirilmesi gerekiyor demektir.

Montaj

► **Aletin kendinde bir çalışma yapmaya başlamadan önce (örneğin bakım, uç değiştirme vb.), aleti taşımadan önce ve aleti saklamak üzere kaldırmadan önce her defasında aküyü aletten çıkarın.** Kilit düğmesiyle açma/kapama şalterini yanlışlıkla açma durumunda yaralanma tehlikesi vardır.

Aletin montajı (Bakınız: Resimler C + E)

Zincirli budama testeresi başı ile teleskop tutamağı düzgün biçimde birleştirin ve bağlantı parçasını **6** çevirerek emniyete alın. İki parçanın usulüne uygun takıldığından ve kavrama yapıldığından emin olun.

Taşıma kayışını tutamaklardaki **11** taşıma kayışı kancalarına **10/13** takın. Lütfen taşıma kayışının iki farklı büyüklükte kancaya sahip olduğunu dikkate alın. Büyük kancanın **20** arka tutamak taşıma kayışı kancasına **13** ve küçük kancanın da **19** ön tutamak kancasına **10** takıldığından emin olun.

Testere zinciri muhafazasını çıkarın.

Teleskop yüksekliğinin ayarlanması (Bakınız: Şekil F)

Teleskop yükseklik ayarını **8** teleskop boruyu **7** çevirerek istediğiniz uzunluğa getirin ve teleskop yükseklik ayarını **8** çevirerek tekrar sıkın.

Kullanım durumuna bağlı olarak teleskop boru **7** 2,1 ile 2,60 m arasında bir uzunluğa ayarlanabilir.

Hareketli başın ayarlanması (Bakınız: Şekil H)

Aynı anda iki ayar tuşuna **4** basın, zincirli budama testeresi başını yukarı aşağı hareket ettirerek hareketli başı istediğiniz pozisyona getirin, ayar tuşlarını **4** bırakın ve zincirli budama testeresi başının doğru olarak kavrama yaptığından emin olun.

Hareketli baş 9 değişik pozisyonda kavrama yapabilir.

Testere zincirinin gerilmesi (Bakınız: Şekil J)

İşe başlamadan önce, ilk kesme işlemlerinden sonra ve kesme işlemi esnasında testere zincirinin gerginliğini her 10 dakikada bir düzenli olarak kontrol edin. Özellikle yeni testere zincirlerinde başlangıçta yüksek genleşme olacağını dikkate alın.

Testere zincirini daima soğuk durumda gerin. Sıcak durumdaki testere zincirinin gerilmesi zincirin aşırı gerilmesine neden olabilir.

- Testere zinciri **1** ortasından yaklaşık 2 – 3 mm kaldırılabiliyorsa, doğru gerilmiş demektir. Bu, testere zinciri elle zincirli ağaç kesme testeresinin kendi ağırlığına karşı çekilmesiyle kontrol edilebilir.
- Zincir gerginliğini ayarlamak için testere zinciri germe vidasını **5** iç altıgen anahtarla saat hareket yönünde (zincir gerginliğini artırır) veya saat hareket yönünün tersine (zincir gerginliğini azaltır) çevirin.

Testere zincirinin yağlanması (Bakınız: Şekil I)

Not: Zincirli budama testeresi testere zinciri yağı dolu olarak teslim edilmez. Kullanmadan önce yağ doldurulması önemlidir. Zincirli budama testeresinin zincir yağı dolu olmadan veya minimum işareti altında yağla kullanılması zincirli budama testeresinde hasara neden olur.

Testere zincirinin kullanım ömrü ve kesme performansı optimum yağlamaya bağlıdır. Bu nedenle testere zinciri işletme esnasında yağ nozulu **21** üzerinden otomatik olarak testere zinciri yağı ile yağlanır.

Yağ deposunu doldurmak için şu işlemleri yapın:

- Zincirli budama testeresini yağ deposu kapağı **3** yukarı gelecek biçimde uygun bir zemine yerleştirin.
- Yağ deposu kapağının **3** çevresini bir bezle temizleyin ve kapağı sökün.
- Yağ deposunu biyolojik olarak çözünebilen Bosch zincir yağı ile doldurun. İzin verilmeyen yağların kullanılması yağlama sisteminin performansını düşürebilir.
- Düşük sıcaklıklarda yağın akışkanlığı azalır ve yağ geçiş oranı düşer.
- Yağ deposunun içine kir kaçmamasına dikkat edin.

- Yağ deposu kapağını tekrar kapatın. Aletten dışarı sızan yağı bir bezle temizleyin.
- Yağ deposu kapağının aşırı ölçüde sıkılmadığından emin olun.
- Yağın sisteme pompalanması için zincirli budama testeresini 30 saniye çalıştırın.

Not: Yağ deposunun havalandırılması için yağ deposu kapağında hava kanalları yoktur. Dışarı sızmayı önlemek için kullanmadığınız zamanlarda zincirli budama testeresini daima yatay konumda ve yağ deposu kapağı **3** yukarıyı gösterecek biçimde bırakın.

Testere zincirinin yenilenmesi (Bakınız: Resimler K + L)

► **Testere zinciri ile çalışırken daima koruyucu iş eldivenleri kullanın.**

► **Sadece Bosch tarafından izin verilen 1,1 mm oluklu testere zincirleri kullanın.**

Kapağın **22** iki vidasını gevşetin ve kapağı çıkarın.

Testere zincirini **1** ve palayı **2** zincir kenarından **23** kaldırın.

Körelen testere zincirini **1** paladan **2** alın ve usulüne uygun olarak atın.

Yeni testere zincirini palanın çepçevre oluşuna yerleştirin. Bu esnada hareket yönünün doğru olmasına dikkat edin. Bunu sağlamak üzere testere zinciri ile pala üzerindeki hareket yönü sembolünü karşılaştırın.

Yeni testere zincirini zincir kenarına **23** ve palayı **2** kılavuz **24** üzerinden yerleştirin. Parçaların doğru olarak yerlerine oturduğundan emin olun. Kapakları **22** takın ve iki vidayı **25** tekrar sıkın.

Aleti kullanmadan önce testere zinciri gerginliğini kontrol edin. Gerekliyorsa testere zincirini testere zinciri germe vidası **5** ile gerin.

İşletim

Açma/kapama (Bakınız: Şekil M)

Aleti **çalıştırmak** için önce kilit düğmesine **14** sonra açma/kapama şalterine **16** basın. Alet çalışırken açma/kapama şalterini basılı tutun. Alet açık durumda iken kilit düğmesini bırakabilirsiniz.

Elektrikli el aletini **kapatmak** için açma/kapama şalterini **16** bırakın.

Enerjiden tasarruf etmek için elektrikli el aletini sadece kullanacağınız zaman açın.

Lityum iyon akü "Electronic Cell Protection (ECP)" sistemi ile derin deşarja karşı korunmalıdır. Akü boşaldığında elektrikli el aleti bir koruyucu devre üzerinden kapatılır: Alet artık çalışmaz.

► **Elektrikli el aletiniz otomatik olarak kapandığında artık açma/kapama şalterine basmayın.** Aksi takdirde akü hasar görebilir.

144 | Türkçe

Çalışırken dikkat edilecek hususlar (Bakınız: Şekil N)

Kesme işleminden önce

Aleti çalıştırmadan önce ve kesme esnasında düzenli olarak aşağıdaki kontrolleri yapın:

- Zincirli budama testeresi güvenli işlev görecektir durumda mı?
- Yağ deposu dolu mu? Çalışmaya başlamadan önce ve çalışma esnasında düzenli aralıklarla yağ seviyesini kontrol edin. Yağ seviyesi doluluk göstergesi alt kenarına ulaştığında yağ ilave edin. Bir yağ dolumu, molalar ve yapılan işin yoğunluğuna bağlı olarak yaklaşık 15 dakika yeterli olur.
- Testere zinciri doğru olarak gerilmiş ve bilenmiş mi?

Genel davranış ilkeleri

Testere zinciri oduna temas etmeden önce tam hızla hareket etmemelidir. Dalları keserken destek olarak kılavuz koruyucu kullanın.

Üst kenardan aşağı doğru kesme işlemi 5 cm çapa kadar olan dallara uygundur. Ağaçta hasara neden olmamak için kalın dalları üç kesimle kesin. Kılavuz koruyucu dallar kesilirken destek sağlamak üzere tasarlanmıştır.

Kesme yaparken testere zincirine kuvvetle bastırmayın, zincirin çalışmasını sağlayın.

En iyi kesme sonuçları zincir hızının zorlanma nedeniyle düşmediği durumlarda elde edilir.

Hata arama

Hata göstergesi	Olası neden	Giderilme yolu
Zincirli ağaç kesme testeresi kuru	Yağ deposunda yağ yok	Yağ ilave edin
	Yağ atma kanalı tıkalı	Yağ atma kanalını temizleyin
Testere zinciri/kılavuz ray aşırı ölçüde ısınmış durumda	Yağ deposunda yağ yok	Yağ ilave edin
	Yağ deposu kapağındaki 3 havalandırma tıkalı	Yağ deposu kapağını 3 temizleyin
	Yağ atma kanalı tıkalı	Yağ atma kanalını temizleyin
	Zincir gerginliği çok yüksek	Zincir gerginliğini ayarlayın
	Testere zinciri kör	Testere zincirini değiştirin
	Zorlanma emniyeti etkinleşti	Aleti tekrar çalıştırın.
Budama makası bağlantısı makinesi sarsılıyor, titreşim yapıyor veya doğru kesmiyor	Akü sıcaklık kontrol ünitesi etkinleşti	Akünün soğumasını bekleyin ve tekrar çalıştırın
	Zincir gerginliği çok düşük	Zincir gerginliğini ayarlayın
	Testere zinciri kör	Testere zincirini değiştirin
	Testere zinciri aşınmış durumda	Testere zincirini değiştirin
	Zincir dişleri yanlış yönü gösteriyor	Testere zincirini doğru olarak takın
Aşırı bastırma kuvveti		Kuvveti azaltın
	Bir akü şarjı ile çok kesme	Akü sıcaklık kontrol ünitesi etkinleşti
Yüksek budama aleti kesme esnasında aniden duruyor	Zincir çok "sıkı" gerili	Zincir gerginliğini düzeltin
	Keserken aşırı kuvvet uygulanıyor	Keserken daha az kuvvet uygulayın
	Yeni zincir	Keserken daha az kuvvet uygulayın
	Sert odun	Keserken daha az kuvvet uygulayın
	Odun ıslak	Odunun kurummasını bekleyin
	Zincir dişleri yanlış yönü gösteriyor	Zinciri dişler doğru yönü gösterecek biçimde yeniden takın
	Alet çok ısınmış	Bahçe aletinin soğumasını bekleyin ve yeniden çalıştırın
	Harici veya dahili sendeletici kontak	Bosch Müşteri Servisine başvurun
	Açma/kapama şalteri 16 arızalı	Bosch Müşteri Servisine başvurun

Hata göstergesi	Olası neden	Giderilme yolu
Kırmızı akü şarj göstergesi yanıp sönüyor	Akü doğru yerleştirilmemiş veya doğru olarak yerleştirilmemiş Akü kontakları kirlidir	Akü doğru olarak şarj cihazına yerleştirin Akü kontaklarını temizleyin; örneğin aküyü birkaç kez takıp çıkararak. Gerekliyse aküyü yenileyin
Akü şarj göstergeleri yanmıyor Akü şarj olmuyor	Şarj cihazının şebeke fişi takılı değil veya doğru takılı değil Priz, şebeke kablosu veya şarj cihazı arızalı Akü ve şarj cihazı arızalı Akü arızalı Şarj cihazı arızalı	Şebeke fişini tam olarak prize takın Şebeke gerilimini kontrol edin, gerekiyorsa şarj cihazını Bosch elektrikli el aletleri için yetkili bir serviste kontrol ettirin Aküyü ve şarj cihazını değiştirin Aküyü yenileyin Şarj cihazını değiştirin

Bakım, depolama ve taşıma (Bakınız: Şekil P)

- **Aletin kendinde bir çalışma yapmaya başlamadan önce (örneğin bakım, uç değiştirme vb.), aleti taşımadan önce ve aleti saklamak üzere kaldırmadan önce her defasında aküyü aletten çıkarın.** Kilit düğmesiyle açma/kapama şalterini yanlışlıkla açma durumunda yaralanma tehlikesi vardır.

Saklamak üzere kaldırmadan önce aleti bir bezle temizleyin. Aleti depolamak üzere kaldırmadan önce yağ deposundaki yağı boşaltın.

Zincirli budama testeresini taşırken veya saklarken pala muhafazasını mutlaka takın.

Not: İşe ara verdiğinizde zincirli budama testeresini ağaç dalında asılı bırakmayın.

Saklamak üzere kaldırıırken ve taşırken aküyü zincirli budama testeresinden çıkarın ve zincir muhafazasını takın.

Müşteri hizmeti ve uygulama danışmanlığı

www.bosch-garden.com

Bütün başvuru ve yedek parça siparişlerinizde mutlaka aletinizin tip etiketindeki 10 haneli ürün kodunu belirtiniz.

Sadece Türkiye için geçerlidir: Bosch genel olarak yedek parçaları 5 yıl hazır tutar.

Türkçe

Bosch Sanayi ve Ticaret A.Ş.
Elektrikli El Aletleri
Aydınevler Mah. İnönü Cad. No: 20
Küçükyalı Ofis Park A Blok
34854 Maltepe-İstanbul
Tel.: 444 80 10
Fax: +90 216 432 00 82
E-mail: iletisim@bosch.com.tr
www.bosch.com.tr

Bulsan Elektrik
İstanbul Cad. Devrez Sok. İstanbul Çarşısı
No: 48/29 İskitler

Ankara
Tel.: +90 312 3415142
Tel.: +90 312 3410302
Fax: +90 312 3410203
E-mail: bulsanbobinaj@gmail.com

Faz Makine Bobinaj
Cumhuriyet Mah. Sanayi Sitesi Motor İşleri Bölümü 663 Sk. No:18
Antalya
Tel.: +90 242 3465876
Tel.: +90 242 3462885
Fax: +90 242 3341980
E-mail: info@fazmakina.com.tr

Körfez Elektrik
Karaağaç Mah. Sümerbank Cad. No:18/2
Erzincan
Tel.: +90 446 2230959
Fax: +90 446 2240132
E-mail: bilgi@korfezelektrik.com.tr

Değer İş Bobinaj
İsmetpaşa Mah. İlk Belediye Başkan Cad. 5/C
Şahinbey/Gaziantep
Tel.: +90 342 2316432
Fax: +90 342 2305871
E-mail: degerisbobinaj@hotmail.com

Tek Çözüm Bobinaj
Küsget San.Sit.A Blok 11Nolu Cd.No:49/A
Şehitkamil/Gaziantep
Tel.: +90 342 2351507
Fax: +90 342 2351508
E-mail: cozumbobinaj2@hotmail.com

146 | Polski

Günşah Otomotiv
Beylikdüzü Sanayi Sit. No: 210 Beylikdüzü
İstanbul
Tel.: +90 212 8720066
Fax: +90 212 8724111
E-mail: gunsahelektrik@ttmail.com

Aygem
10021 Sok. No: 11 AOSB Çiği
İzmir
Tel.: +90232 3768074
Fax: +90 232 3768075
E-mail: boschservis@aygem.com.tr

Sezmen Bobinaj
Ege İş Merkezi 1201/4 Sok. No: 4/B Yenişehir
İzmir
Tel.: +90 232 4571465
Tel.: +90 232 4584480
Fax: +90 232 4573719
E-mail: info@sezmenbobinaj.com.tr

Ankaralı Elektrik
Eski Sanayi Bölgesi 3. Cad. No: 43 Kocasinan
Kayseri
Tel.: +90 352 3364216
Tel.: +90 352 3206241
Fax: +90 352 3206242
E-mail: gunay@ankarali.com.tr

Asal Bobinaj
Eski Sanayi Sitesi Barbaros Cad. No: 24/C
Samsun
Tel.: +90 362 2289090
Fax: +90 362 2289090
E-mail: bpsasalbobinaj@hotmail.com

Üstündağ Elektrikli Aletler
Nusretiye Mah. Boyacılar Aralığı No: 9
Tekirdağ
Tel.: +90 282 6512884
Fax: +90 282 6521966
E-mail: info@ustundagsogutma.com

Marmara Elektrik
Tersane cd. Zencefil Sok.No:6 Karaköy
İstanbul
Tel.: +90 212 2974320
Fax: +90 212 2507200
E-mail: info@marmarabps.com

Bağrıaçklar Oto Elektrik
Motorlu Sanayi Çarşısı Doğruer Sk. No:9 Selçuklu
Konya
Tel.: +90 332 2354576
Tel.: +90 332 2331952
Fax: +90 332 2363492
E-mail: bagriaciklarotoelektrik@gmail.com

Nakliye

Alet içindeki lityum iyon (Li-Ion) aküler tehlikeli madde taşıma yönetmeliği hükümlerine tabidir. Aküler başka bir yükümlülük olmaksızın kullanıcı tarafından caddeler üzerinde taşınabilir.

Üçüncü kişiler eliyle yollanma durumunda (örneğin hava yolu ile veya nakliye şirketleri ile) paketlenme ve etiketlemeye ilişkin özel hükümlere uyulmalıdır. Bu nedenle gönderi paketlenirken bir tehlikeli madde uzmanından yardım alınmalıdır.

Aküler sadece ve ancak gövdelerinde hasar yoksa gönderin. Açık kontakları kapatın ve aküyü ambalaj içinde hareket ettirmeyecek biçimde pakitleyin. Lütfen olası ek ulusal yönetmelik hükümlerine de uyun.

Tasfiye

Elektrikli el aletleri, aküler, aksesuar ve ambalaj malzemesi çevre dostu yeniden kazanım merkezine gönderilmek zorundadır.



Elektrikli el aletlerini ve aküleri/bataryaları evsel çöplerin içine atmayın!

Sadece AB üyesi ülkeler için:

2012/19/EU yönetmeliği uyarınca kullanım ömrünü tamamlamış elektrikli el aletleri ve 2006/66/EC yönetmeliği uyarınca arızalı veya kullanım ömrünü tamamlamış aküler/bataryalar ayrı ayrı toplanmak ve çevre dostu tasfiye için bir geri dönüşüm merkezine gönderilmek zorundadır.

Aküler/Bataryalar:**Li-Ion:**

Lütfen bölüm "Nakliye", sayfa içindeki uyarılara uyun 146.

Değişiklik haklarımız saklıdır.

Polski**Wskazówki bezpieczeństwa****Opis symboli obrazkowych**

Ogólna wskazówka ostrzegająca przed potencjalnym zagrożeniem.



Przed przystąpieniem do pracy należy przeczytać niniejszą instrukcję eksploatacji.



Nie wolno stosować narzędzia ogrodowego podczas deszczu, ani wystawiać go na działanie deszczu.



Należy zwracać uwagę, aby osoby, przebywające w pobliżu, nie zostały skaleczone przez odrzucone podczas pracy ciała obce.



Ostrzeżenie: Podczas pracy urządzenia ogrodowego należy trzymać się w bezpiecznej odległości od niego.



Należy zawsze nosić rękawice i okulary ochronne. Zaleca się też użycie pozostałego wyposażenia ochronnego, takiego jak ochronne obuwie o podszewkach przeciwpoślizgowych i kask ochronny. Odpowiednia odzież ochronna zmniejsza niebezpieczeństwo skaleczenia przez spadające gałęzie, a także zabezpiecza przed przypadkowym zetknięciem się z łańcuchem.

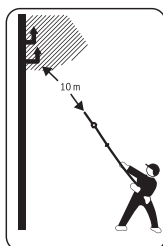

Nigdy nie należy dotykać przewodów sieciowych lub kabli telefonicznych. Tego typu przewody są pod bardzo wysokim napięciem. Istnieje niebezpieczeństwo porażenia prądem elektrycznym. Należy zachowywać odstęp wynoszący 10 m.

Ostrzeżenie: Podczas pracy narzędzia ogrodowego wszystkie przebywające w pobliżu osoby powinny zachować bezpieczną odległość.

Ogólne ostrzeżenia dotyczące bezpieczeństwa użytkowania elektronarzędzia

⚠ OSTRZEŻENIE Należy przeczytać wszystkie ostrzeżenia i wskazówki dotyczące bezpieczeństwa użytkowania oraz przestudiować wszystkie rysunki i parametry techniczne, dostarczone wraz z niniejszym elektronarzędziem.

Nieprzestrzeżenie poniższych wskazówek może stać się przyczyną porażenia prądem elektrycznym, pożaru lub/i poważnych obrażeń ciała.

Wszystkie ostrzeżenia i wskazówki należy zachować do dalszego zastosowania.

Użyte w treści ostrzeżeń określenie „elektronarzędzie” odnosi się zarówno do elektronarzędzi zasilanych z sieci elektrycznej (z przewodem zasilającym), jak i do elektronarzędzi zasilanych akumulatorami (beprzewodowych).

Bezpieczeństwo miejsca pracy

- ▶ **Stanowisko pracy należy utrzymywać w czystości i dobrze oświetlone.** Nieporządek w miejscu pracy lub nieoświetlona przestrzeń robocza sprzyjają wypadkom.
- ▶ **Nie należy używać elektronarzędzia w środowiskach wybuchowych, tworzonych przez łatwo palne ciecze, gazy lub pyły.** Podczas pracy elektronarzędziem wytwarzają się iskry, które mogą spowodować zapłon pyłów lub oparów.

- ▶ **Podczas użytkowania urządzenia należy zwrócić uwagę na to, aby dzieci i inne osoby postronne znajdowały się w bezpiecznej odległości.** Czynniki rozpraszające mogą spowodować utratę panowania nad elektronarzędziem.

Bezpieczeństwo elektryczne

- ▶ **Wtyczki elektronarzędzi powinny pasować do gniazd. Nie wolno w żadnej sytuacji i w żaden sposób modyfikować wtyczek. Do elektronarzędzi z uziemieniem ochronnym nie wolno używać żadnych wtyków adaptacyjnych.** Oryginalne wtyczki i pasujące do nich gniazda sieciowe zmniejszają ryzyko porażenia prądem.
- ▶ **Należy unikać kontaktu z uziemionymi elementami lub zwartymi z masą, takimi jak rury, grzejniki, piece i lodówki.** Uziemienie ciała zwiększa ryzyko porażenia prądem elektrycznym.
- ▶ **Elektronarzędzia należy chronić przed deszczem i wilgocią.** Przedostanie się wody do wnętrza obudowy zwiększa ryzyko porażenia prądem elektrycznym.
- ▶ **Nigdy nie należy używać przewodu do innych czynności. Nigdy nie należy nosić elektronarzędzia, trzymając je za przewód, ani używać przewodu do zawieszenia urządzenia; nie wolno też wyciągać wtyczki z gniazda pociągając za przewód. Przewód należy chronić przed wysokimi temperaturami, należy go trzymać z dala od oleju, ostrych krawędzi i ruchomych części urządzenia.** Uszkodzone lub splątane przewody zwiększają ryzyko porażenia prądem elektrycznym.
- ▶ **W przypadku pracy elektronarzędziem na wolnym powietrzu, należy używać przewodu przedłużającego, dostosowanego również do zastosowań zewnętrznych.** Użycie przedłużacza dostosowanego do pracy na zewnątrz zmniejsza ryzyko porażenia prądem elektrycznym.
- ▶ **W razie konieczności zastosowania elektronarzędzia w wilgotnym otoczeniu, należy zabezpieczyć obwód zasilania wyłącznikiem ochronnym różnicowo-prądowym.** Zastosowanie wyłącznika ochronnego różnicowo-prądowego zmniejsza ryzyko porażenia prądem elektrycznym.

Bezpieczeństwo osób

- ▶ **Podczas pracy z elektronarzędziem należy zachować ostrożność, każdą czynność wykonywać uważnie i z rozwagą. Nie należy używać elektronarzędzia, będąc zmęczonym lub znajdując się pod wpływem narkotyków, alkoholu lub lekarstw.** Chwila nieuwagi podczas pracy może grozić bardzo poważnymi urazami ciała.
- ▶ **Należy stosować osobiste wyposażenie ochronne. Należy zawsze nosić okulary ochronne.** Noszenie osobistego wyposażenia ochronnego – maski przeciwpyłowej, obuwia z szorstką podszewką, kasku ochronnego lub środków ochrony słuchu (w zależności od rodzaju i zastosowania elektronarzędzia) – zmniejsza ryzyko obrażeń ciała.

148 | Polski

- ▶ **Należy unikać niezamierzonego uruchomienia narzędzia.** Przed włożeniem wtyczki do gniazdka i/lub podłączeniem do akumulatora, a także przed uniesieniem lub transportem elektronarzędzia, należy upewnić się, że wyłącznik elektronarzędzia jest w pozycji wyłączonej. Przenoszenie elektronarzędzia z palcem opartym na włączniku/wyłączniku lub włożenie do gniazda sieciowego wtyczki włączonego narzędzia, może stać się przyczyną wypadków.
 - ▶ **Przed włączeniem elektronarzędzia, należy usunąć klucze i przyrządy nastawcze.** Narzędzie lub klucz, pozostawiony w ruchomych częściach urządzenia mogą spowodować obrażenia ciała.
 - ▶ **Należy unikać nienaturalnych pozycji przy pracy. Należy dbać o stabilną pozycję przy pracy i zachowanie równowagi.** Dzięki temu można będzie lepiej zapanować nad elektronarzędziem w nieprzewidzianych sytuacjach.
 - ▶ **Należy nosić odpowiednie ubranie. Nie należy nosić luźnej odzieży ani biżuterii. Włosy i ubranie należy trzymać z daleka od ruchomych elementów.** Luźne ubranie, biżuteria lub długie włosy mogą zostać pochwycone przez ruchome części.
 - ▶ **Jeżeli producent przewidział urządzenia odsysające i wychwytyjące pył, należy upewnić się, że są one podłączone i są prawidłowo stosowane.** Użycie urządzenia odsysającego pył może zmniejszyć zagrożenie zdrowia pyłami.
 - ▶ **Nie wolno pozwolić, aby rutyna nabyta w wyniku wielokrotnego użycia elektronarzędzia, zastąpiła ściśle przestrzeganie zasad bezpieczeństwa.** Niedbale obsługiwane elektronarzędzie może w ułamku sekundy wyrządzić istotne szkody lub spowodować ciężkie obrażenia.
- Obsługa i konserwacja elektronarzędzi**
- ▶ **Nie należy przeciążać elektronarzędzia. Należy dobrać odpowiednie elektronarzędzie do danej czynności.** Najlepszą jakość i osobiste bezpieczeństwo można osiągnąć stosując odpowiednio dobrane elektronarzędzie i pracując z prędkością do jakiej zostało zaprojektowane.
 - ▶ **Nie należy używać elektronarzędzia z uszkodzonym włącznikiem/wyłącznikiem.** Elektronarzędzie, którego nie można sterować włącznikiem/wyłącznikiem jest niebezpieczne i wymaga naprawy.
 - ▶ **Przed rozpoczęciem jakichkolwiek prac nastawczych, przed wymianą osprzętu lub przed odłożeniem elektronarzędzia należy wyjąć wtyczkę z gniazda sieciowego i/lub usunąć akumulator.** Ten środek ostrożności ogranicza ryzyko niezamierzonego uruchomienia elektronarzędzia.
 - ▶ **Nie używane elektronarzędzia należy przechowywać w miejscu niedostępnym dla dzieci. Nie należy udostępniać narzędzia osobom, które nie są z nim obeznane lub nie zapoznały się z niniejszą instrukcją.** Elektronarzędzia w rękach nieprzeszkolonego użytkownika są niebezpieczne.
 - ▶ **Elektronarzędzia i osprzęt należy utrzymywać w nienagannym stanie technicznym. Należy kontrolować, czy ruchome części urządzenia prawidłowo funkcjonują i nie są zablokowane, czy nie doszło do uszkodzenia niektórych części oraz czy nie występują inne okoliczności, które mogą mieć wpływ na prawidłowe działanie elektronarzędzia. Uszkodzone części należy naprawić przed użyciem elektronarzędzia.** Wiele wypadków spowodowanych jest niewłaściwą konserwacją elektronarzędzi.
 - ▶ **Należy stale dbać o czystość narzędzi tnących i regularnie je ostrzyć.** Starannie konserwowane, ostre narzędzia tnące rzadziej się blokują i są łatwiejsze w obsłudze.
 - ▶ **Elektronarzędzia, osprzęt, końcówki itp. należy używać zgodnie z niniejszą instrukcją, uwzględniając warunki pracy i rodzaj zadania, które należy wykonać.** Wykorzystywanie elektronarzędzi do celów niezgodnych z ich przeznaczeniem jest niebezpieczne.
 - ▶ **Uchwyty i powierzchnie chwytowe powinny być zawsze suche, czyste, niezabrudzone olejem ani smarem.** Śliskie uchwyty i powierzchnie chwytowe nie pozwalają na bezpieczne trzymanie narzędzia i kontrolę nad nim w nieoczekiwanych sytuacjach.
- Obsługa i konserwacja elektronarzędzi akumulatorowych**
- ▶ **Akumulatory należy ładować tylko w ładowarkach o parametrach określonych przez producenta.** W przypadku użycia ładowarki przystosowanej do ładowania określonego rodzaju akumulatorów, w sposób niezgodny z przeznaczeniem, istnieje niebezpieczeństwo pożaru.
 - ▶ **Elektronarzędzi należy używać wyłącznie z przeznaczonymi do nich akumulatorami.** Użycie innych akumulatorów może stwarzać ryzyko odniesienia obrażeń ciała i zagrożenie pożarem.
 - ▶ **Podczas okresu nieużytkowania akumulator należy przechowywać z dala od metalowych elementów, takich jak spinacze, monety, klucze, gwoździe, śruby lub inne małe przedmioty metalowe, które mogłyby spowodować zwarcie biegunów akumulatora.** Zwarcie biegunów akumulatora może skutkować oparzeniem lub wybuchem pożaru.
 - ▶ **Przechowywanie lub użytkowanie akumulatora w nieodpowiednich warunkach może spowodować wyciek elektrolitu.** W przypadku niezamierzonego zetknięcia się z nim, należy umyć dane miejsce ciała wodą. Jeżeli płyn z akumulatora dostał się do oczu, należy dodatkowo skonsultować się z lekarzem. Elektrolit wyciekający z akumulatora może spowodować podrażnienia skóry lub oparzenia.
 - ▶ **Nie wolno użytkować uszkodzonych ani modyfikowanych akumulatorów i elektronarzędzi.** Uszkodzone lub przerabiane akumulatory mogą się nieprzewidzianie zachować, powodując niebezpieczne dla zdrowia skutki (zapłon, eksplozja, obrażenia ciała).

- ▶ **Akumulator należy trzymać z dala od ognia oraz chronić przed ekstremalnymi temperaturami.** Wskutek działania ognia lub temperatury przekraczającej 130 °C akumulator może eksplodować.
- ▶ **Należy stosować się do wszystkich wskazówek dotyczących ładowania. Nie wolno ładować akumulatora lub elektronarzędzia w temperaturze znajdującej się poza zakresem sprecyzowanym w niniejszej instrukcji.** Niezgodne z instrukcją ładowanie lub ładowanie w temperaturze nie mieszczącej się w zalecanym zakresie może spowodować uszkodzenie akumulatora oraz zwiększa ryzyko pożaru.

Serwis

- ▶ **Naprawę elektronarzędzia należy zlecać wyłącznie wykwalifikowanemu personelowi i przy użyciu oryginalnych części zamiennych.** W ten sposób zagwarantowana jest bezpieczna eksploatacja elektronarzędzia.
- ▶ **Nie wolno w żadnym wypadku naprawiać uszkodzonego akumulatora.** Naprawy akumulatora można dokonywać wyłącznie u producenta lub w autoryzowanym punkcie serwisowym.

Wskazówki bezpieczeństwa dla przystawka do cięcia gałęzi

- ▶ **Łańcuch powinien znajdować się w bezpiecznej odległości od wszystkich części ciała operatora. Przy obracającym się łańcuchu nie wolno usuwać pozostałości z cięcia, ani przytrzymywać ciętych gałęzi. Przed przystąpieniem do usuwania gałęzi, zablokowanych pomiędzy ogniwami łańcucha, należy upewnić się, że urządzenie jest wyłączone, a akumulator wyjęty.** Moment nieuwagi podczas pracy narzędziem może doprowadzić do poważnych urazów ciała.
- ▶ **Narzędzie należy trzymać wyłącznie za izolowane powierzchnie (rękojeść główna 15, rękojeść przednia 9 lub dodatkowo powierzchnie chwytowe 12), na wypadek gdyby łańcuch natrafił na przewody elektryczne.** Kontakt łańcucha z przewodem sieci zasilającej może spowodować przekazanie napięcia na metalowe części narzędzia, co mogłoby spowodować porażenie prądem elektrycznym.
- ▶ **Narzędzie należy mocno trzymać, a ciało i ręce ustawić w pozycji, umożliwiające złagodzenie sił odrzutu.** Stosując odpowiednie środki operator może zachować odrzuty pod kontrolą. Nie wolno w żadnym wypadku wypuszczać narzędzia z rąk.
- ▶ **Podczas cięcia gałęzi należy liczyć się z tym, że może ona odskoczyć.** Nacięta gałąź może odgiąć się do dołu i zablokować w pile łańcuchowej.
- ▶ **Narzędzie należy przenosić zawsze w stanie wyłączonym i z zamontowaną osłoną łańcucha, trzymając je przy tym zawsze oburącz.** Właściwe obchodzenie się z narzędziem zmniejsza niebezpieczeństwo przypadkowego kontaktu z łańcuchem znajdującym się w ruchu.
- ▶ **Nie wolno pracować narzędziem, siedząc na drzewie.** Wspinanie się lub siedzenie na drzewie podczas pracy narzędzia może spowodować ciężkie obrażenia.
- ▶ **Należy zawsze dbać o stabilną pozycję przy pracy. Przystawka do cięcia gałęzi wolno stosować tylko stojąc na stabilnym, bezpiecznym i równym podłożu.** Śliskie lub niestabilne podłoże, jak na przykład w przypadku pracy z użyciem drabiny, może doprowadzić do utraty równowagi lub utraty kontroli nad narzędziem.
- ▶ **Podczas smarowania i naciągania łańcucha oraz wymiany oprzyrządowania należy stosować się do odpowiednich wskazówek.** Nieprawidłowo napięty lub źle nasmarowany łańcuch może ulec zerwaniu albo zwiększyć ryzyko odrzutu.
- ▶ **Uchwyty muszą być zawsze suche, czyste oraz nie zanieczyszczone olejem lub smarem.** Zatluszczone, zanieczyszczone olejem uchwyty są śliskie i powodują utratę kontroli nad narzędziem.
- ▶ **Tylko do cięcia drewna. Nie wolno stosować narzędzia do cięcia gałęzi do prac, do których nie zostało ono przewidziane. Na przykład: Nie wolno stosować narzędzia do cięcia tworzyw sztucznych, muru lub materiałów budowlanych, nie wykonanych z drewna.** Zastosowanie narzędzia w sposób niezgodny z przeznaczeniem może prowadzić do niebezpiecznych sytuacji.
- ▶ **Przyczyny odrzutu i sposoby jego uniknięcia:**
 - Zjawisko odrzutu powstaje na skutek zetknięcia się górnej części końcówki prowadnicy z jakimś przedmiotem lub na skutek zakleszczenia się łańcucha pilarki w rzazie spowodowanego wygięciem się przecinanego drewna.
 - Skutkiem zetknięcia się końcówki prowadnicy z jakimś przedmiotem może w niektórych przypadkach być wystąpienie siły popychającej wywieranej przez piłę łańcuchową do tyłu, mogącej wywołać niekontrolowany ruch prowadnicy do góry w kierunku operatora.
 - Zakleszczenie łańcucha pilarki na krawędzi prowadnicy może doprowadzić do gwałtownego odrzutu prowadnicy w kierunku operatora.
 - Każda z tych reakcji może doprowadzić do utraty kontroli nad narzędziem i stać się przyczyną ciężkich obrażeń. Operator narzędzia do cięcia wysoko rosnących gałęzi powinien podjąć wszelkie możliwe kroki, aby podczas pracy nie zaznać żadnych obrażeń ani nie ulec żadnemu wypadkowi.
- ▶ **Odrzut jest następstwem niewłaściwego lub niezgodnego z przeznaczeniem użycia narzędzia ogrodowego. Można go uniknąć przez zachowanie opisanych poniżej odpowiednich środków ostrożności:**
 - ▶ **Podczas cięcia gałęzi należy liczyć się z tym, że może ona odskoczyć.** Nacięta gałąź może odgiąć się do dołu i zablokować w pile łańcuchowej.
 - ▶ **Należy stosować wyłącznie zalecane przez producenta łańcuchy.** Niewłaściwe łańcuchy mogą się zerwać lub spowodować odrzut.
 - ▶ W razie stwierdzenia uszkodzenia prowadnicy lub potrzeby jej wymiany, należy zwrócić się do punktu serwisowego firmy Bosch.

150 | Polski

- ▶ Nie wolno ostrzyć łańcucha samemu. Łańcuch zastąpić łańcuchem zastępczym (F 016 800 489).
- ▶ Nie wolno w żadnym wypadku zezwolić na obsługę niniejszego narzędzia ogrodowego przez dzieci, osoby ograniczone fizycznie, czuciowo lub umysłowo, a także przez osoby z niewystarczającym doświadczeniem i/lub niedostateczną wiedzą, a także/lub przez osoby, które nie zapoznały się z niniejszymi zaleceniami. Należy zwrócić uwagę, czy w danym kraju nie istnieją przepisy, ograniczające wiek użytkownika podobnych narzędzi.
- ▶ Dzieci powinny znajdować się pod nadzorem, a narzędzie ogrodowe zabezpieczone w taki sposób, żeby nie mogły się one nim bawić.
- ▶ Nieużywane narzędzie należy przechowywać w miejscu niedostępnym dla dzieci.
- ▶ Przed przystąpieniem do pracy należy skontrolować swój zakres roboczy i usunąć ewentualne źródła zagrożeń.
- ▶ **Przed odłożeniem narzędzia ogrodowego należy odczekać, aż całkowicie się ono zatrzyma, a następnie wyjąć z niego akumulator.** Narzędzie robocze może się zakleszczyć i spowodować odrzut oraz utratę kontroli nad narzędziem ogrodowym.
- ▶ Przed każdą zmianą pozycji narzędzie należy wyłączyć za pomocą wyłącznika.
- ▶ Odcięte gałęzie mogą spaść na operatora lub odskoczyć z podłoża i spowodować obrażenia. Długie gałęzie należy odcinać po kawałku. (zob. rys. N)
- ▶ Tuż przed całkowitym przecięciem gałęzi należy stosować tylko lekki nacisk. Gwałtowny ruch narzędzia ogrodowego w dół może spowodować utratę równowagi i kontroli nad narzędziem, a co za tym idzie - spowodować obrażenia.

Wskazówki dotyczące optymalnego obchodzenia się z akumulatorem

- ▶ **Przed wstawieniem akumulatora należy upewnić się, że narzędzie ogrodowe jest wyłączone.** Umieszczanie akumulatora w włączonym narzędziu ogrodowym może stać się przyczyną wypadków.
 - ▶ **Stosować wyłącznie akumulatory firmy Bosch, które zostały przewidziane dla danego narzędzia ogrodowego.** Zastosowanie akumulatorów innego typu może być przyczyną obrażeń oraz pożaru.
 - ▶ **Nie otwierać akumulatora.** Istnieje niebezpieczeństwo zwarcia.
- 

Akumulator należy chronić przed wysokimi temperaturami, np. przed stałym nasłonecznieniem, przed ogniem, wodą i wilgocią. Istnieje zagrożenie wybuchem.
- ▶ **W przypadku uszkodzenia i niewłaściwego użytkowania akumulatora może dojść do wydzielania się gazów. Wywietrzyć pomieszczenie i w razie dolegliwości skonsultować się z lekarzem.** Gazy mogą uszkodzić drogi oddechowe.
 - ▶ **Akumulator należy używać tylko w połączeniu z wyrobem firmy Bosch, dla którego został on**

przewidziany. Tylko w ten sposób można uniknąć przecięcia, które jest niebezpieczne dla akumulatora.

- ▶ **Ostre przedmioty, takie jak na przykład gwoździe lub śrubokręt, a także działanie sił zewnętrznych mogą spowodować uszkodzenie akumulatora.** Może wówczas dojść do zwarcia wewnętrznego akumulatora i do jego przepalenia, eksplozji lub przegrzania.
- ▶ **Nie należy doprowadzać do zwarcia akumulatora.** Istnieje niebezpieczeństwo wybuchu.
- ▶ Akumulator należy chronić przed wilgocią i wodą.
- ▶ Akumulator należy przechowywać wyłącznie w temperaturze od $-20\text{ }^{\circ}\text{C}$ do $50\text{ }^{\circ}\text{C}$. Nie wolno pozostawiać akumulatora np. latem w samochodzie.
- ▶ Otwory wentylacyjne należy regularnie czyścić za pomocą miękkiego, czystego i suchego pędzelka.

Wskazówki bezpieczeństwa dla ładowarek



Należy przeczytać wszystkie wskazówki i przepisy.

Błędy w przestrze-

ganiu poniższych wskazówek mogą spowodować porażenie prądem, pożar i/lub ciężkie obrażenia ciała.

Należy starannie przechowywać niniejszą instrukcję.

Ładowarkę wolno używać tylko wtedy, gdy jest się w stanie w pełni ocenić jej wszystkie funkcje, wykonywać na niej bez ograniczeń wszystkie czynności lub, gdy uprzednio uzyskało się odpowiednie instrukcje.

- ▶ Nie wolno w żadnym wypadku zezwolić na obsługę niniejszego narzędzia ogrodowego przez dzieci, osoby ograniczone fizycznie, czuciowo lub umysłowo, a także przez osoby z niewystarczającym doświadczeniem i/lub niedostateczną wiedzą, a także/lub przez osoby, które nie zapoznały się z niniejszymi zaleceniami. Należy zwrócić uwagę, czy w danym kraju nie

istnieją przepisy, ograniczające wiek użytkownika podobnych narzędzi.

- ▶ **Dzieci powinny znajdować się pod nadzorem.** Tylko w ten sposób można zagwarantować, że nie będą się one bawiły narzędziem.

- ▶ **Wolno ładować wyłącznie akumulatory litowo-jonowe firmy Bosch o pojemności nie mniejszej niż 1,5 Ah (od 3 ogniw). Napięcie akumulatora musi być dostosowane do napięcia ładowania w ładowarce. Nie wolno ładować jednorazowych baterii.**

Takie postępowanie tworzy zagrożenie pożarem lub wybuchem.



Chronić ładowarkę przed deszczem i wilgocią.
Przedostanie się wody do ładowarki zwiększa ryzyko porażenia prądem.

- ▶ **Ładować wolno wyłącznie akumulatory litowo jonowe firmy Bosch. Napięcie akumulatora musi być dostosowane do napięcia ładowania akumulatora w ładowarce.** W innym przypadku grozi niebezpieczeństwo pożaru lub eksplozji.
- ▶ **Ładowarkę należy utrzymywać w czystości.** Zabrudzenie może stać się przyczyną porażenia elektrycznego.
- ▶ **Przed użyciem każdorazowo sprawdzić stan ładowarki, przewodu i wtyku. Nie używać ładowarki w przypadku stwierdzenia uszkodzeń. Nie otwierać samodzielnie ładowarki. Naprawa powinna zostać przeprowadzona wyłącznie przez wykwalifikowany personel serwisu przy użyciu oryginalnych części zamiennych.** Uszkodzone ładowarki, przewody i wtyki zwiększają ryzyko porażenia elektrycznego.
- ▶ **Nie korzystać z ładowarki umieszczonej na łatwopalnym podłożu (np. papier, tekstylia itp.) ani w sąsiedztwie łatwopalnych substancji.** Ze względu na wzrost temperatury ładowarki podczas procesu ładowania istnieje niebezpieczeństwo pożaru.
- ▶ **Nie wolno zasłaniać szczelin wentylacyjnych ładowarki.** Ładowarka może się przegrzać i przestać funkcjonować prawidłowo.
- ▶ Aby zwiększyć bezpieczeństwo pracy zaleca się stosowanie wyłącznika różnicowoprądowego o prądzie różnicowym, nie większym niż 30 mA. Wyłącznik różnicowo-prądowy należy kontrolować przed każdym użyciem.

Konserwacja

- ▶ **Przed przystąpieniem do czynności związanych z regulacją lub czyszczeniem narzędzia ogrodowego, a także w sytuacjach, gdy narzędzie miałyby zostać pozostawione na pewien czas bez nadzoru, należy wyjąć akumulator.** Podczas wykonywania prac obsługowych w pobliżu łańcucha, należy zawsze nosić rękawice ogrodowe.
- ▶ Skontrolować narzędzie ogrodowe i w trosce o własne bezpieczeństwo, wymienić zużyte lub uszkodzone części.
- ▶ Aby mieć pewność, że stan techniczny narzędzia ogrodowego gwarantuje bezpieczną pracę, należy regularnie sprawdzać, czy wszystkie nakrętki, trzpienie i śruby są mocno dokręcone.
- ▶ Upewnić się, czy części zamienne zostały wyprodukowane przez firmę Bosch.
- ▶ Narzędzie należy przechowywać w bezpiecznym, suchym i niedostępnym dla dzieci miejscu.

Symbole

Następujące symbole mają istotne znaczenie podczas czytania i zrozumienia instrukcji eksploatacji. Należy zapamiętać te symbole i ich znaczenia. Właściwa interpretacja symboli sprzyja lepszemu i bezpieczniejszemu użytkownikowi elektronarzędzia.

Symbol	Znaczenie
	Kierunek reakcji
	Kierunek ruchu
	Uruchomienie
	Wyłączenie
	Osprzęt

Użycie zgodne z przeznaczeniem

Niniejsze narzędzie przeznaczone jest do prac w domu, do przycinania gałęzi drzew i krzewów rosnących na znacznej wysokości, podczas gdy operator stoi na ziemi. Narzędzie nie jest przystosowane do cięcia materiałów nieorganicznych. Nie wolno go też stosować stojąc na drabinie lub schodach. Narzędzie nie zostało przeznaczone do zastosowań przemysłowych.

Zakres dostawy (zob. rys. B)

Urządzenie należy ostrożnie wyjąć z opakowania i upewnić się, czy w opakowaniu znajdują się następujące elementy:

- Głowica narzędzia
- Uchwyt teleskopowy

152 | Polski

- Akumulator**
- Ładowarka**
- Taśma naramienna
- Osłona łańcucha
- Instrukcja obsługi
- Klucz sześciokątny
- Olej konserwujący do pił

W przypadku stwierdzenia braku lub uszkodzenia któregoś z elementów, należy zwrócić się do punktu zakupu urządzenia.

**specyficzne dla danego kraju

Przedstawione graficznie komponenty (zob. rys. A)

Numeracja przedstawionych graficznie komponentów odnosi się do rysunku urządzenia na stronie graficznej 356.

- 1 Łańcuch pilarki
- 2 Prowadnica
- 3 Zamknięcie zbiornika na olej
- 4 Przyciski do ustawiania ruchomej głowicy
- 5 Śruba do napinania łańcucha
- 6 Złączka
- 7 Rura teleskopowa
- 8 Regulacja wysokości teleskopu
- 9 Przedni uchwyt
- 10 Pętla przy uchwycie przednim
- 11 Taśma naramienna
- 12 Dodatkowa powierzchnia chwytana (izolowana)
- 13 Pętla przy uchwycie tylnym
- 14 Przycisk blokady
- 15 Tylny uchwyt (izolowane powierzchnie chwytowe)
- 16 Włacznik/wyłącznik
- 17 Akumulator
- 18 Przycisk odblokowujący akumulator
- 19 Hak na pętlę przy uchwycie przednim
- 20 Hak na pętlę przy uchwycie tylnym
- 21 Pojemnik na olej; wlew/spust
- 22 Osłona
- 23 Koło łańcuchowe
- 24 Rowek prowadzący prowadnicy
- 25 Śruby mocujące

Osprzęt ukazany na rysunkach lub opisany w instrukcji użytkowania nie wchodzi w standardowy zakres dostawy. Kompletny asortyment osprzętu można znaleźć w naszym katalogu osprzętu.

Dane techniczne

Akumulatorowe narzędzie do cięcia wysoko rosnących gałęzi		UniversalChain-Pole 18
Numer katalogowy		3 600 HB3 1..
Prędkość łańcucha na biegu jałowym	m/s	4,0
Długość prowadnicy	cm	20/ 8"
Maksymalna średnica cięcia	cm	15
Typ łańcucha		3/8" – 90PX033E
Grubość ogniwa piły łańcuchowej	mm	1,1
Liczba ogniw		33
Poziom oleju w zbiorniku	ml	60
Automatyczne smarowanie łańcucha		●
Regulacja wysokości	m	2,1 – 2,6
Ruchoma głowica, 9 pozycji	°	120
Ciężar odpowiednio do EPTA-Procedure 01:2014	kg	3,6
Numer seryjny	Zob. numer seryjny (tabliczka znamionowa) na narzędziu ogrodowym	
dozwolona temperatura otoczenia		
- podczas ładowania i pracy	°C	0 +45
- w czasie przechowywania	°C	-20...+50
Akumulator		litowo-jonowy
Numer katalogowy		
- 1,5 Ah		2 607 337 187
- 2,0 Ah		2 607 337 211
- 2,5 Ah		2 607 337 199
Napięcie znamionowe	V=	18
Pojemność		
- 2 607 337 187	Ah	1,5
- 2 607 337 211	Ah	2,0
- 2 607 337 199	Ah	2,5
Liczba ogniw akumulatora		
- 2 607 337 187		5
- 2 607 337 211		5
- 2 607 337 199		5

Akumulatorowe narzędzie do cięcia wysoko rosnących gałęzi UniversalChain-Pole 18

Ładowarka AL 1830 CV

Numer katalogowy			
2 607 ...	EU	... 225 965	
	UK	... 225 967	
	AU	... 225 969	
Prąd ładowania	A (amper)		3,0
Czas ładowania (przy rozładowanym akumulatorze)			
- 1,5 Ah	min		33
- 2,0 Ah	min		45
- 2,5 Ah	min		60

Ciężar odpowiednio do EPTA-Procedure 01:2014 kg 0,40

Klasa ochrony □ / II

Ładowarka AL 1815 CV

Numer katalogowy			
2 607 ...	EU	... 226 077	
	UK	... 226 079	
	AU	... 226 081	
Prąd ładowania	A (amper)		1,5
Czas ładowania (przy rozładowanym akumulatorze)			
- 1,5 Ah	min		63
- 2,0 Ah	min		84
- 2,5 Ah	min		105

Ciężar odpowiednio do EPTA-Procedure 01:2014 kg 0,38

Klasa ochrony □ / II

Informacja na temat hałasu i wibracji

Emisja hałasu została określona zgodnie z EN 60335-1.

Określony wg skali A poziom hałasu emitowanego przez urządzenie wynosi standardowo: Poziom ciśnienia akustycznego 78 dB (A), poziom mocy akustycznej 92 dB (A). Niepewność pomiaru K = 4 dB.

Wartości łączne drgań a_h (suma wektorowa z trzech kierunków) i niepewność pomiaru K oznaczone zgodnie z normą EN 60335-1 wynoszą:

$$a_h = 1,0 \text{ m/s}^2, K = 1,5 \text{ m/s}^2.$$

Poziom drgań podany w tych wskazówkach został pomierzony zgodnie z wymaganiami normy EN 60335 dotyczącej procedury pomiarów i można go użyć do porównywania elektronarzędzi. Można go też użyć do wstępnej oceny ekspozycji na drgania.

Podany poziom drgań jest reprezentatywny dla podstawowych zastosowań elektronarzędzia. Jeżeli elektronarzędzie użyte zostanie do innych zastosowań, z

innymi narzędziami roboczymi, z różnym osprzętem, a także jeśli nie będzie wystarczająco konserwowane, poziom drgań może odbiegać od podanego. Podane powyżej przyczyny mogą spowodować podwyższenie ekspozycji na drgania podczas całego czasu pracy.

Aby dokładnie ocenić ekspozycję na drgania, trzeba wziąć pod uwagę także okresy, gdy urządzenie jest wyłączone, lub gdy jest wprawdzie włączone, ale nie jest używane do pracy. W ten sposób łączna (obliczana na pełny wymiar czasu pracy) ekspozycja na drgania może okazać się znacznie niższa.

Należy wprowadzić dodatkowe środki bezpieczeństwa, mające na celu ochronę operatora przed skutkami ekspozycji na drgania, np.: konserwacja elektronarzędzia i narzędzi roboczych, zabezpieczenie odpowiedniej temperatury rąk, ustalenie kolejności operacji roboczych.

Montaż i praca

Planowane działanie	Rysunek	Strona
Przedstawione graficznie komponenty	A	356
Zakres dostawy	B	357
Montaż narzędzia	C	357
Wkładanie akumulatora	D	357
Mocowanie taśmy naramiennej	E	358
Regulacja wysokości teleskopu	F	358
Zdejmowanie osłony łańcucha	G	359
Ustawianie ruchomej głowicy	H	360
Smarowanie łańcucha piły	I	360
Naprężanie łańcucha	J	361
Wymiana łańcucha	K + L	361 - 362
Włączanie/wyłączanie	M	362
Wskazówki robocze	N	363
Wyjmowanie akumulatora	O	363
Konserwacja i przechowywanie	P	364
Wybór osprzętu		365

Włączenie

Dla własnego bezpieczeństwa

- ▶ **Przed przystąpieniem do wykonywania wszelkich czynności obsługowych przy narzędziu (np. konserwacji, wymianie narzędzi roboczych itp.), jak również przed przenoszeniem, transportem lub przechowywaniem narzędzia, należy wyjąć z niego akumulator.** Niezamierzone uruchomienie włącznika/wyłącznika z blokadą grozi skaleczeniem.
- ▶ **Włącznik należy uruchamiać tylko wówczas, gdy akumulator jest całkowicie wsunięty.**

Montaż/demontaż akumulatora (zob. rys. D+K)

Wskazówka: Zastosowanie nieodpowiednich akumulatorów może spowodować zakłócenia w pracy lub uszkodzenie narzędzia.

Wsunąć naładowany akumulator **17** do uchwytu teleskopowego. Upewnić się, czy akumulator jest dobrze osadzony.

Aby wyjąć akumulator **17** z narzędzia należy wcisnąć blokadę akumulatora **18** i wyjąć akumulator, pociągając go do przodu w kierunku łańcucha.

Ładowanie akumulatora**▶ Nie wolno stosować ładowarek innego typu.**

Ładowarka, wchodząca w zakres dostawy, dopasowana jest do wbudowanego w nabytym narzędziu ogrodowym akumulatora litowo-jonowego.

▶ Zwrócić uwagę na napięcie w sieci! Napięcie źródła prądu musi zgadzać się z danymi na tabliczce znamionowej ładowarki. Ładowarki o napięciu 230 V można podłączyć do sieci 220 V.

Akumulator wyposażony został w czujnik temperatury, który dopuszcza ładowanie tylko w zakresie temperatur, leżącym między 0 °C i 45 °C. W ten sposób zagwarantowana jest długa żywotność akumulatora.

Wskazówka: W momencie dostawy akumulator jest naładowany częściowo. Aby zagwarantować wykorzystanie najwyższej wydajności akumulatora, należy przed pierwszym użyciem całkowicie naładować akumulator w ładowarce.

Akumulator litowo-jonowy można doładować w dowolnej chwili, nie powodując tym skrócenia jego żywotności. Przerwanie procesu ładowania nie niesie za sobą ryzyka uszkodzenia ogniw akumulatora.

Dzięki systemowi elektronicznej ochrony ogniw „Electronic Cell Protection (ECP)” akumulator litowo-jonowy jest zabezpieczony przed głębokim rozładowaniem. Przy rozładowanym akumulatorze układ ochronny narzędzia ogrodowego wyłącza je. Narzędzie ogrodowe nie działa.

⚠ UWAGA Po automatycznym wyłączeniu narzędzia ogrodowego nie należy naciskać ponownie włącznika/wyłącznika. Może to spowodować uszkodzenie akumulatora.

Należy przestrzegać wskazówek dotyczących likwidacji akumulatorów.

Ładowanie

Ładowanie rozpoczyna się w momencie włożenia wtyczki ładowarki do gniazdka sieciowego i wstawienia akumulatora do wnęki ładowania.

Inteligentny proces ładowania pozwala na automatyczne rozpoznawanie stanu naładowania akumulatora i optymalny dobór prądu ładowania, w zależności od temperatury i napięcia akumulatora.

Ma to wpływ na przedłużenie żywotności akumulatora, a poza tym akumulator będzie stale całkowicie naładowany przez cały czas przechowywania w ładowarce.

Znaczenie wskaźników (AL 1830 CV)**Migający (w szybkim tempie) zielony wskaźnik naładowania akumulatora**

 Charge Proces szybkiego ładowania sygnalizowany jest **szybkim miganiem zielonego** wskaźnika stanu naładowania akumulatora.

Wskazówka: Szybkie ładowanie jest możliwe tylko wtedy, gdy temperatura akumulatora znajduje się w dopuszczalnym zakresie temperatur, zob. rozdział „Dane techniczne”.

Migający (w wolnym tempie) zielony wskaźnik naładowania akumulatora

 GO 80% Po osiągnięciu **80 %** pojemności **zielony** wskaźnik naładowania akumulatora **miga wolno**.

Akumulator można wyjąć w celu natychmiastowego użycia.

Światło ciągłe zielonego wskaźnika naładowania akumulatora

 100% **Ciągłe zielone światło** wskaźnika naładowania akumulatora oznacza, że akumulator został całkowicie naładowany.

Jeżeli w ładowarce nie ma akumulatora, **światło ciągłe** wskaźnika sygnalizuje dopływ prądu do ładowarki (wtyczka znajduje się w gniazdku sieciowym) i jej gotowość do eksploatacji.

Światło ciągłe zielonego wskaźnika naładowania akumulatora

 **Ciągłe czerwone światło** wskaźnika naładowania akumulatora oznacza, że temperatura akumulatora leży poza dopuszczalnym zakresem temperatur, zob. rozdział „Dane techniczne”. Po osiągnięciu dopuszczalnego zakresu temperatur, ładowarka przechodzi automatycznie na szybkie ładowanie.

Migający czerwony wskaźnik naładowania akumulatora

 **Migające czerwone światło** wskaźnika naładowania akumulatora oznacza, że proces ładowania akumulatora został zakłócony, zob. rozdział „Błędy – przyczyny i usuwanie”.

Znaczenie wskaźników (AL 1815 CV)**Wskaźnik ładowania akumulatora świeci światłem migającym**

 Charge Proces ładowania sygnalizowany jest **światłem migającym** wskaźnika ładowania akumulatora.

Wskaźnik ładowania akumulatora świeci światłem ciągłym

 100% **Światło ciągłe** wskaźnika ładowania akumulatora sygnalizuje, że akumulator został całkowicie naładowany **lub**, że temperatura akumulatora

znajduje się poza dopuszczalnym zakresem i akumulator nie może być dlatego ładowany. Po osiągnięciu przez akumulator dopuszczalnej temperatury, ładowanie akumulatora będzie kontynuowane.

Jeżeli w ładowarce nie ma akumulatora, **światło ciągłe** wskaźnika sygnalizuje dopływ prądu do ładowarki (wtyczka znajduje się w gniazdku sieciowym) i jej gotowość do eksploatacji.

Błędy – przyczyny i usuwanie

Przyczyna	Usuwanie błędu
Wskaźnik ładowania akumulatora świeci się światłem ciągłym Czerwony wskaźnik naładowania akumulatora miga Nie jest możliwe ładowanie	
Akumulator nie jest (właściwie) osadzony	Umieścić akumulator prawidłowo na ładowarce
Styki akumulatora są zabrudzone	Wyczyścić styki akumulatora, np. przez wie lo krotne włożenie i wyjęcie akumulatora. W razie niepowodzenia akumulator wymienić na nowy
Akumulator jest uszkodzony	Wymienić akumulator na nowy
Wskaźniki naładowania akumulatora lub nie świecą się	
Wtyczka ładowarki nie (właściwie) podłączona do sieci	Wsadzić wtyczkę (całkowicie) do gniazdka
Gniazdko, przewód sieciowy lub ładowarka są uszkodzone	Sprawdzić napięcie sieci, ładowarkę wzgl. zlecić kontrolę w autoryzowanym punkcie serwisowym elektronarzędzi firmy Bosch

Wskazówki dotyczące ładowania

Przedłużony cykl ładowania, bądź kilka, bezpośrednio po sobie następujących cykli mogą spowodować znaczne rozgrzanie się ładowarki. Nie jest to jednak żadnym defektem technicznym ładowarki.

Zdecydowanie krótszy czas prac po ładowaniu wskazuje na zużycie akumulatora i konieczność wymiany na nowy.

Montaż

- ▶ **Przed przystąpieniem do wykonywania wszelkich czynności obsługowych przy narzędziu (np. konserwacji, wymianie narzędzi roboczych itp), jak również przed przenoszeniem, transportem lub przechowywaniem narzędzia, należy wyjąć z niego akumulator.** Niezamierzone uruchomienie wyłącznika/wyłącznika z blokadą grozi skażeniem.

Montaż narzędzia (zob. rys. C+E)

Połączyć głowicę narzędzia z uchwytem teleskopowym i zabezpieczyć połączenie przekręcając złączkę **6**. Upewnić się, czy obie części zostały właściwie połączone i zablokowane.

Przymocować taśmę naramienną **11** do obu pętli **10/13** umieszczonych na rękojeściach. Należy przy tym wziąć pod uwagę, że taśma naramienna posiada dwa różne haki. Upewnić się, że większy hak **20** zamocowany został przy uchwycie tylnym **13** a mniejszy **19** przy uchwycie przednim **10**.

Zdjąć osłonę łańcucha.

Regulacja wysokości teleskopu (zob. rys. F)

Zwolnić regulator wysokości **8** przekręcając go lekko, ustawić rurę teleskopową **7** na pożądaną wysokość i ponownie dokręcić regulator **8**.

W zależności od zastosowania rurę teleskopową **7** można rozciągnąć na długość 2,1 m do 2,60 m.

Ustawianie ruchomej głowicy (zob. rys. H)

Nacisnąć równocześnie na oba przyciski **4**, ustawić głowicę w pożądaną pozycję poruszając ją w górę i w dół, zwolnić przyciski **4** i upewnić się, czy głowica jest dobrze osadzona.

Głowicę można ustalić w dziewięciu różnych pozycjach.

Naprzężanie łańcucha (zob. rys. J)

Naprzężenie łańcucha należy kontrolować przed przystąpieniem do pracy, po rozpoczęciu pracy i podczas pracy (regularnie co 10 minut). W szczególności w przypadku nowych pilarek trzeba się liczyć z tym, iż łańcuch się będzie początkowo nadmiernie rozciągał.

Łańcuch należy naprężać tylko, gdy jest on zimny. Naprzężanie gorącego łańcucha może spowodować nadmierne jego rozciągnięcie.

- Właściwe naprężenie łańcucha **1** zostało osiągnięte, gdy mniej więcej w połowie można go unieść o ok. 2 – 3 mm. Łańcuch należy pociągać jedną ręką, wykorzystując jedynie ciężar własny piły.
- Aby ustawić naprężenie łańcucha, należy przekręcić śrubę **5** za pomocą klucza sześciokątnego, przekręcając ją w kierunku zgodnym z ruchem wskazówek zegara (zwiększa naprężenie łańcucha) lub w kierunku przeciwnym do ruchu wskazówek zegara (zmniejsza naprężenie łańcucha).

Smarowanie łańcucha piły (zob. rys. I)

Wskazówka: Narzędzie nie jest fabrycznie napełnione olejem konserwującym. Przed rozpoczęciem użytkowania należy ją koniecznie napełnić olejem. Użytkowanie narzędzia bez zastosowania oleju konserwującego lub z niedostateczną ilością oleju (poniżej znacznika oznaczającego dopuszczalne minimum) prowadzi do uszkodzenia narzędzia.

Żywość i wydajność łańcucha pilarki uzależnione są od optymalnego smarowania. Dlatego łańcuch pilarki smarowany jest automatycznie podczas pracy olejem konserwującym, wyciekającym z dyszy olejowej **21**.

156 | Polski

Aby napełnić zbiornik olejowy należy postępować w następujący sposób:

- Narzędzie należy ustawić na odpowiednim podłożu w taki sposób, aby zamknięcie zbiornika olejowego **3** skierowane było ku górze.
- Za pomocą czystej szmatki oczyścić okolice zamknięcia zbiornika **3**, a następnie odkręcić zakrętkę.
- Napełnić zbiornik biodegradowalnym olejem konserwującym firmy Bosch. Zastosowanie niedopuszczalnego oleju może mieć negatywny wpływ na funkcjonowanie systemu smarnego.
- Olej krzepnie przy niskich temperaturach, co powoduje jego mniejszą przepływowość.
- Należy zwrócić szczególną uwagę, by do zbiornika oleju nie przedostały się żadne zanieczyszczenia.
- Ponownie nałożyć zakrętkę zbiornika olejowego. Rozpryski oleju usunąć z narzędzia, przecierając je szmatką.
- Należy się upewnić, czy zakrętka zbiornika nie została dokręcona zbyt mocno.
- Uruchomić narzędzie na 30 sekund, aby przepompować olej do systemu.

Wskazówka: Wentylacja zbiornika oleju odbywa się za pomocą małych kanalików powietrza w zakrętce zbiornika. Aby uniknąć wycieku oleju, nieużywane narzędzie należy odstawiać zawsze w pozycji poziomej, tak aby zamknięcie zbiornika olejowego **3** skierowane było ku górze

Wymiana łańcucha (zob. rys. K + L)

- ▶ **Podczas montażu łańcucha należy zawsze stosować rękawice ochronne.**
- ▶ **Stosować wolno jedynie atestowane przez firmę Bosch łańcuchy do prowadnic z rowkiem 1,1 mm.**

Zwolnić obie śruby przytrzymujące osłonę **22** i zdjąć osłonę.

Unieść łańcuch **1** i prowadnicę **2** z koła łańcuchowego **23**.

Zdjąć stępiony łańcuch **1** z prowadnicy **2** i zutilizować go zgodnie z obowiązującymi przepisami.

Ułożyć łańcuch w obiegowym rowku prowadnicy. Należy przy tym zwrócić uwagę na właściwy kierunek biegu. Ustalić go można, porównując bieg łańcucha z symbolem kierunku ruchu umieszczonym na prowadnicy.

Nowy łańcuch ułożyć na kole łańcuchowym **23** i w prowadnicy **2** w rowku obiegowym **24**. Upewnić się, czy wszystkie części zostały prawidłowo osadzone. Zamontować osłonę **22**, a następnie dokręcić obie śruby **25**.

Przed przystąpieniem do pracy skontrolować napięcie łańcucha. W razie potrzeby napiąć łańcuch, za pomocą śruby **5**.

Lokalizacja usterek

Symptomy	Możliwa przyczyna	Usunięcie usterek
Suchy łańcuch piły	Brak oleju w zbiorniku	Dopełnić oleju
	Zatkany kanał przepływu oleju	Oczyścić kanał przepływu oleju

Praca

Włączanie/wyłączanie (zob. rys. M)

Aby **włączyć** narzędzie, należy nacisnąć przycisk blokujący **14** a następnie włącznik/wyłącznik **16**. Podczas pracy urządzenia włącznik/wyłącznik należy stale wciskać. Po zakończeniu pracy można zwolnić włącznik.

Aby **wyłączyć** elektronarzędzie, należy zwolnić włącznik/wyłącznik **16**.

Aby zaoszczędzić energię elektryczną, elektronarzędzie należy włączać tylko wówczas, gdy jest ono używane.

Dzięki systemowi elektronicznej ochrony ogniw „Electronic Cell Protection (ECP)” akumulator litowo-jonowy jest zabezpieczony przed głębokim rozładowaniem. Przy rozładowanym akumulatorze następuje wyłączenie elektronarzędzia przez układ ochronny. Narzędzie nie działa.

- ▶ **Po automatycznym wyłączeniu elektronarzędzia nie naciskać ponownie włącznika.** Może to doprowadzić do uszkodzenia akumulatora.

Wskazówki robocze (zob. rys. N)

Przed przystąpieniem do cięcia

Przed wprowadzeniem urządzenia do eksploatacji i regularnie podczas pracy, należy sprawdzać pilarkę pod kątem:

- Czy narzędzie funkcjonuje bez zarzutu?
- Czy zbiornik olejowy jest pełny? Poziom oleju należy sprawdzać przed przystąpieniem do pracy i regularnie podczas pracy. Olej należy dolać, gdy jego poziom osiągnął dolną krawędź wskaźnika stanu napełnienia. Jednorazowe napełnienie zbiornika wystarcza na ok. 15 minut (w zależności od ilości przerw i intensywności pracy).
- Czy łańcuch jest właściwie napięty i naostrzony?

Ogólne wskazówki

Przed kontaktem z drewnem narzędzie należy uruchomić na maksymalnych obrotach. Przy podcinaniu konarów, należy wspomagać się osłoną prowadnicy.

Cięcie od górnej krawędzi do dołu jest możliwe w przypadku gałęzi nie grubszych niż 5 cm. Aby uniknąć uszkodzenia drzewa grubsze konary należy przecinać na trzy razy. Osłona prowadnicy jest tak skonstruowana, aby wspomagać podcinanie konarów.

Podczas cięcia nie należy stosować siły, naciskając na łańcuch. Łańcuch powinien sam pracować.

Najlepsza wydajność pilarki osiągnąca jest, gdy prędkość łańcucha nie obniża się przez przeciążenie.

Symptomy	Możliwa przyczyna	Usunięcie usterki
Gorący łańcuch pilarki/szyna prowadząca	Brak oleju w zbiorniku	Dopełnić oleju
	Zatkany otwór wentylacyjny w zamknięciu zbiornika na olej 3	Oczyszczyć zamknięcie zbiornika 3
	Zatkany kanał przepływu oleju	Oczyszczyć kanał przepływu oleju
	Za duże napięcie łańcucha	Wyregulować napięcie łańcucha
	Tępy łańcuch	Wymienić łańcuch
	Zadziałał wyłącznik przeciążeniowy	Narzędzie należy ponownie włączyć.
	Zadziałał czujnik temperatury akumulatora	Odczekać aż akumulator wystygnie i ponownie włączyć narzędzie
Przystawka do cięcia gałęzi zahacza się, wibruje lub niedobrze tnije	Za słabe napięcie łańcucha	Wyregulować napięcie łańcucha
	Tępy łańcuch	Wymienić łańcuch
	Zużyty łańcuch pilarki	Wymienić łańcuch
	Zębki łańcucha skierowane są w niewłaściwym kierunku	Właściwie zamontować łańcuch
	Zbyt mocny docisk	Zredukować siłę docisku
Zbyt mała liczba cięć na jedno ładowanie akumulatora	Zadziałał czujnik temperatury akumulatora	Odczekać aż akumulator wystygnie i ponownie włączyć narzędzie
Pilarka na wysięgniku nagle zatrzymuje się	Łańcuch jest za „mocno” napięty	Skorygować napięcie łańcucha
	Zbyt duży nacisk podczas cięcia	Podczas cięcia należy zmniejszyć nacisk
	Nowy łańcuch	Podczas cięcia należy zmniejszyć nacisk
	Twarde drewno	Podczas cięcia należy zmniejszyć nacisk
	Drewno jest mokre	Pozostawić drewno do wyschnięcia
	Zęby łańcucha skierowane są w złym kierunku	Zamontować ponownie łańcuch z zębami ustawionymi w prawidłowym kierunku
	Urządzenie jest przegrzane	Należy odczekać, aż urządzenie się ochłodzi i włączyć je ponownie
	Wewnętrzne uszkodzenie przewodu względnie chwiejny styk	Skontaktować się z punktem serwisowym Bosch
	Uszkodzony włącznik/wyłącznik 16	Skontaktować się z punktem serwisowym Bosch
Czerwony wskaźnik naładowania akumulatora miga	Akumulator nie został (prawidłowo) włożony	Wstawić akumulator prawidłowo do ładowarki
	Styki akumulatora są zabrudzone	Wyczyścić styki akumulatora, np. przez wie lo krot ne włożenie i wyjęcie akumulatora. W razie niepowodzenia akumulator wymienić na nowy
Wskaźniki ładowania nie świecą się Akumulator nie ładuje się	Wtyczka ładowarki nie (właściwie) podłączona do sieci	Wsadzić wtyczkę (całkowicie) do gniazdka
	Gniazdko, przewód sieciowy lub ładowarka są uszkodzone	Sprawdzić napięcie sieci, ładowarkę wzgl. zlecić kontrolę w autoryzowanym punkcie serwisowym elektronarzędzi firmy Bosch
	Akumulator i ładowarka są uszkodzone	Wymienić akumulator i ładowarkę
	Akumulator jest uszkodzony	Wymienić akumulator na nowy
	Ładowarka jest uszkodzona	Wymienić ładowarkę

158 | Český

Konserwacja, przechowywanie i transport (zob. rys. P)

- ▶ **Przed przystąpieniem do wykonywania wszelkich czynności obsługowych przy narzędziu (np. konserwacji, wymianie narzędzi roboczych itp), jak również przed przenoszeniem, transportem lub przechowywaniem narzędzia, należy wyjąć z niego akumulator.** Niezamierzone uruchomienie włącznika/wyłącznika z blokadą grozi skaleczeniem.

Przed przystąpieniem do przechowywania narzędzie należy wyczyścić szmatką.

Przed przystąpieniem do przechowywania należy usunąć olej ze zbiornika.

Na czas transportu i przechowywania narzędzia należy zawsze mocować osłonę ochronną.

Wskazówka: Podczas przerw w pracy narzędzia nie należy zawieszать na gałęzi drzewa.

Na czas transportu i przechowywania narzędzia należy wyjąć akumulator z narzędzia i zamocować osłonę łańcucha.

Obsługa klienta oraz doradztwo dotyczące użytkownika

www.bosch-garden.com

Przy wszystkich zgłoszeniach oraz zamówieniach części zamiennych konieczne jest podanie 10-cyfrowego numeru katalogowego elektronarzędzia zgodnie z danymi na tabliczce znamionowej.

Polska

Robert Bosch Sp. z o.o.
Serwis Elektronarzędzi
Ul. Jutrzenki 102/104
02-230 Warszawa
Na www.serwisbosch.com znajdują Państwo wszystkie szczegóły dotyczące usług serwisowych online.
Tel.: +48 227 154450
Faks: +48 227 154441
E-Mail: bsc@pl.bosch.com
www.bosch-pt.pl

Transport

Załączone w dostawie akumulatory litowo jonowe podlegają wymaganiom przepisów dotyczących towarów niebezpiecznych. Akumulatory mogą być transportowane drogą lądową przez użytkownika bez konieczności spełnienia jakichkolwiek dalszych warunków.

W przypadku przesyłki przez osoby trzecie (np. transport drogą powietrzną lub za pośrednictwem firmy spedycyjnej) należy dostosować się do szczególnych wymogów dotyczących opakowania i znaczenia towaru. W takim wypadku podczas przygotowywania towaru do wysyłki należy skonsultować się z ekspertem d/s towarów niebezpiecznych.

Akumulatory można wysyłać tylko wówczas, gdy ich obudowa nie jest uszkodzona. Odsłonięte styki należy zakleić, a akumulator zapakować w taki sposób, aby nie mógł on się poruszać (przesuwać) w opakowaniu. Należy wziąć też pod uwagę ewentualne przepisy prawa krajowego.

Usuwanie odpadów



Elektronarzędzia, akumulatory, osprzęt i opakowanie należy oddać do powtórnego przetworzenia zgodnego z obowiązującymi przepisami w zakresie ochrony środowiska.



Elektronarzędzia i akumulatora/baterii nie wolno wyrzucać do odpadów domowych!

Tylko dla państw należących do UE:

Zgodnie z europejską wytyczną 2012/19/UE, niezdatne do użytku elektronarzędzia, a zgodnie z europejską wytyczną 2006/66/WE uszkodzone lub zużyte akumulatory/baterie, należy zbierać osobno i doprowadzić do ponownego przetworzenia zgodnego z zasadami ochrony środowiska.

Akumulatory/Baterie:

Li-Ion:

Proszę stosować się do wskazówek, znajdujących się w rozdziale „Transport”, str. 158.

Zastrzega się prawo dokonywania zmian.

Český

Bezpečnostní upozornění

Vysvětlivky obrázkových symbolů



Všeobecné upozornění na nebezpečí.



Pročtěte si návod k použití.



Zahradní nářadí nepoužívejte v dešti ani je dešti nevystavujte.



Dbejte na to, aby osoby stojící v blízkosti nebyly poraněny odmrštěnými cizími tělesy.



Varování: Pokud zahradní nářadí pracuje, udržujte vůči němu bezpečný odstup.



Vždy noste pracovní rukavice a ochranné brýle. Je doporučeno i další ochranné vybavení jako protiskluzová bezpečnostní obuv a ochranná přilba. Vhodné ochranné vybavení snižuje nebezpečí zranění od padajících větví a náhodného doteku pilového řetězu.

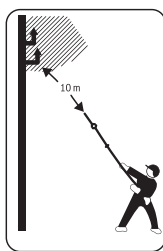

Nikdy se nedotýkejte elektrických nebo telefonních vedení. Taková vedení vedou vysoké napětí. Existuje akutní nebezpečí zásahu elektrickým proudem. Udržujte odstup minimálně 10 m.

Varování: pokud zahradní nářadí pracuje, mají v blízkosti se nacházející osoby vůči němu udržovat bezpečný odstup.

Obecné bezpečnostní pokyny pro elektronářadí

VAROVÁNÍ Přečtěte si všechny bezpečnostní pokyny, výstrahy, zobrazení a specifikace k tomuto elektronářadí. Nedodržování všech níže uvedených pokynů může mít za následek úraz elektrickým proudem, požár a/nebo těžké poranění.

Všechny pokyny a výstrahy uchovejte pro budoucí potřebu.

Termín „elektronářadí“ v pokynech se vztahuje na vaše elektrické (kabelové) nebo akumulátorové (bez kabelové) elektronářadí.

Bezpečnost pracovního místa

- ▶ **Udržujte pracovní místo čisté a dobře osvětlené.** Nepořádek nebo neosvětlené pracovní oblasti mohou vést k úrazům.
- ▶ **S elektronářadím nepracujte v prostředí ohroženém explozí, kde se nacházejí hořlavé kapaliny, plyny nebo prach.** Elektronářadí vytváří jiskry, které mohou prach nebo páry zapálit.
- ▶ **Děti a jiné osoby udržujte při použití elektronářadí daleko od vašeho pracovního místa.** Při rozptýlení můžete ztratit kontrolu nad strojem.

Elektrická bezpečnost

- ▶ **Připojovací zástrčka elektronářadí musí lícovat se zásuvkou. Zástrčka nesmí být žádným způsobem upravena. Společně s elektronářadím s ochranným uzemněním nepoužívejte žádné adaptérové zástrčky.** Neupravené zástrčky a vhodné zásuvky snižují riziko zásahu elektrickým proudem.

- ▶ **Zabraňte kontaktu těla s uzemněnými povrchy, jako např. potrubí, topení, sporáky a chladničky.** Je-li Vaše tělo uzemněno, existuje zvýšené riziko zásahu elektrickým proudem.
- ▶ **Chraňte stroj před deštěm a vlhkem.** Vniknutí vody do elektronářadí zvyšuje nebezpečí zásahu elektrickým proudem.
- ▶ **Dbajte na účel kabelu, nepoužívejte jej k nošení či zavěšení elektronářadí nebo k vytažení zástrčky ze zásuvky. Udržujte kabel daleko od tepla, oleje, ostrých hran nebo pohyblivých dílů stroje.** Poškozené nebo spletené kabely zvyšují riziko zásahu elektrickým proudem.
- ▶ **Pokud pracujete s elektronářadím venku, použijte pouze takové prodlužovací kabely, které jsou způsobilé i pro venkovní použití.** Použití prodlužovacího kabelu, jež je vhodný pro použití venku, snižuje riziko zásahu elektrickým proudem.
- ▶ **Pokud se nelze vyhnout provozu elektronářadí ve vlhkém prostředí, použijte proudový chránič.** Nasazení proudového chrániče snižuje riziko zásahu elektrickým proudem.

Bezpečnost osob

- ▶ **Buďte pozorní, dávejte pozor na to, co děláte a přistupujte k práci s elektronářadím rozumně. Nepoužívejte žádné elektronářadí pokud jste unaveni nebo pod vlivem drog, alkoholu nebo léků.** Moment nepozornosti při použití elektronářadí může vést k vážným poraněním.
- ▶ **Noste osobní ochranné pomůcky a vždy ochranné brýle.** Nošení osobních ochranných pomůcek jako maska proti prachu, bezpečnostní obuv s protiskluzovou podrážkou, ochranná přilba nebo sluchátka, podle druhu nasazení elektronářadí, snižují riziko poranění.
- ▶ **Zabraňte neúmyslnému uvedení do provozu. Přesvědčte se, že je elektronářadí vypnuté dříve než jej uchopíte, poneseťe či připojíte na zdroj proudu a/nebo akumulátor.** Máte-li při nošení elektronářadí prst na spínači nebo pokud stroj připojíte ke zdroji proudu zapnutý, pak to může vést k úrazům.
- ▶ **Než elektronářadí zapnete, odstraňte seřizovací nástroje nebo šroubováky.** Nástroj nebo klíč, který se nachází v otáčivém dílu stroje, může vést k poranění.
- ▶ **Vyvarujte se abnormálního držení těla. Zajistěte si bezpečný postoj a udržujte vždy rovnováhu.** Tím můžete elektronářadí v neočekávaných situacích lépe kontrolovat.
- ▶ **Noste vhodný oděv. Nenoste žádný volný oděv nebo šperky. Vlasy a oděv udržujte daleko od pohybujících se dílů.** Volný oděv, šperky nebo dlouhé vlasy mohou být zachyceny pohybujícími se díly.
- ▶ **Lze-li namontovat odsávací či zachycující přípravky, přesvědčte se, že jsou připojeny a správně použity.** Použití odsávání prachu může snížit ohrožení prachem.

160 | Česky

- ▶ **Dbejte na to, abyste při častém používání nářadí nebyli méně ostražití a nezapomínali na bezpečnostní zásady.** Nedbalé ovládání může způsobit těžké poranění za zlomek sekundy.

Svědomité zacházení a používání elektronářadí

- ▶ **Stroj nepřetěžujte. Pro svou práci použijte k tomu určené elektronářadí.** S vhodným elektronářadím budete pracovat v udané oblasti výkonu lépe a bezpečněji.
- ▶ **Nepoužívejte žádné elektronářadí, jehož spínač je vadný.** Elektronářadí, které nelze zapnout či vypnout je nebezpečné a musí se opravit.
- ▶ **Než provedete seřízení stroje, výměnu dílů příslušenství nebo stroj odložíte, vytáhněte zástrčku ze zásuvky a/nebo odstraňte odpojitelný akumulátor.** Toto preventivní opatření zabrání neúmyslnému zapnutí elektronářadí.
- ▶ **Uchovávejte nepoužívané elektronářadí mimo dosah dětí. Nenechte stroj používat osobám, které se strojem nejsou seznámeny nebo nečetly tyto pokyny.** Elektronářadí je nebezpečné, je-li používáno nezkušenými osobami.
- ▶ **Pečujte o elektronářadí a příslušenství svědomitě. Zkontrolujte, zda pohyblivé díly stroje bezvadně fungují a nevzpříčují se, zda díly nejsou zlomené nebo poškozené tak, že je omezena funkce elektronářadí. Poškozené díly nechte před nasazením stroje opravit.** Mnoho úrazů má příčinu ve špatně udržovaném elektronářadí.
- ▶ **Řezné nástroje udržujte ostré a čisté.** Pečlivě ošetřované řezné nástroje s ostrými řeznými hranami se méně vzpříčují a dají se lehčeji vést.
- ▶ **Používejte elektronářadí, příslušenství, nasazovací nástroje apod. podle těchto pokynů. Respektujte přitom pracovní podmínky a prováděnou činnost.** Použití elektronářadí pro jiné než určující použití může vést k nebezpečným situacím.
- ▶ **Udržujte rukojeti a úchytné plochy suché, čisté a bez oleje a maziva.** Kluzké rukojeti a úchytné plochy neumožňují bezpečnou manipulaci a ovládání nářadí v neočekávaných situacích.

Svědomité zacházení a používání akumulátorového nářadí

- ▶ **Akumulátory nabíjejte pouze v nabíječce, která je doporučena výrobcem.** Pro nabíječku, která je vhodná pro určitý druh akumulátorů, existuje nebezpečí požáru, je-li používána s jinými akumulátory.
- ▶ **Do elektronářadí používejte pouze k tomu určené akumulátory.** Použití jiných akumulátorů může vést k poraněním a požárům.
- ▶ **Nepoužívaný akumulátor uchovávejte mimo kancelářské sponky, mince, klíče, hřebíky, šrouby nebo jiné drobné kovové předměty, které mohou způsobit přemostění kontaktů.** Zkrat mezi kontakty akumulátoru může mít za následek popálení nebo požár.

- ▶ **Při špatném použití může z akumulátoru vytéci kapalina. Zabraňte kontaktu s ní. Při náhodném kontaktu opláchněte místo vodou. Pokud kapalina vnikne do očí, navštivte navíc i lékaře.** Vytékající akumulátorová kapalina může způsobit podráždění pokožky nebo popálení.
- ▶ **Nepoužívejte akumulátor nebo nářadí, které jsou poškozené nebo upravené.** Poškozené nebo upravené akumulátory se mohou chovat nepředvídaně a způsobit požár, výbuch nebo poranění.
- ▶ **Nevystavujte akumulátor nebo nářadí ohni nebo nadměrné teplotě.** Vystavení ohni nebo teplotě nad 130 °C může způsobit výbuch.
- ▶ **Dodržujte všechny pokyny pro nabíjení a nenabíjejte akumulátor nebo nářadí mimo teplotní rozsah uvedený v pokynech.** Nesprávné nabíjení nebo nabíjení při teplotách mimo uvedený rozsah může poškodit akumulátor a zvýšit riziko požáru.

Servis

- ▶ **Nechte své elektronářadí opravit pouze kvalifikovaným odborným personálem a pouze s originálními náhradními díly.** Tím bude zajištěno, že bezpečnost stroje zůstane zachována.
- ▶ **Nikdy neprovádějte servis poškozených akumulátorů.** Servis akumulátorů by měl provádět pouze výrobce nebo autorizovaná opravna.

Bezpečnostní upozornění pro nástavec odvětvovací pily

- ▶ **Udržujte všechny části těla daleko od pilového řetězu. Nepokoušejte se při běžícím pilovém řetězu odstraňovat odstřížený materiál nebo stříhaný materiál přidržovat. Pokud odstraňujete sevřený stříhaný materiál, zajistěte, aby byl spínač vypnutý a akumulátor odstraněn.** Moment nepozornosti při používání odvětvovače může vést k vážným zraněním.
- ▶ **Nářadí držte pouze na izolovaných plochách rukojeti (hlavní rukojeť 15, přední rukojeť 9 nebo rozšířená oblast uchopení 12), poněvadž pilový řetěz může zasáhnout skrytá elektrická vedení.** Kontakt pilového řetězu s elektrickým vedením pod napětím může přivést napětí i na kovové díly nářadí a vést k zásahu elektrickým proudem.
- ▶ **Držte odvětvovač pevně oběma rukama a uveďte své tělo a paže do polohy, ve které můžete čelit silám zpětného rázu.** Pokud se učiní vhodná opatření, může obsluhující osoba síly zpětného rázu potlačit. Nikdy odvětvovač nepouštějte.
- ▶ **Při řezání větve počítejte se zpětným rázem.** Když je větev nařiznutá, může se ohnout dolů a sevřít pilový řetěz.
- ▶ **Odvětvovač noste ve vypnutém stavu, vždy oběma rukama a s namontovaným ochranným krytem pilového řetězu.** Svědomité zacházení s odvětvovačem snižuje pravděpodobnost nechtěného doteku s běžícím pilovým řetězem.

- ▶ **S odvětvovačem nepracujte na stromě.** Při provozu odvětvovače u popínavých rostlin nebo na stromě existuje nebezpečí poranění.
 - ▶ **Vždy dbejte na pevný postoj a odvětvovač používejte pouze tehdy, když stojíte na pevném, spolehlivém a rovném podkladu.** Kluzký podklad nebo nestabilní stání jako např. na žebříku mohou vést ke ztrátě rovnováhy nebo ke ztrátě kontroly nad odvětvovačem.
 - ▶ **Řiďte se pokyny pro mazání, napínání řetězu a výměnu příslušenství.** Nesprávně napnutý nebo namazaný řetěz se může buď přetrhnout nebo zvýšit riziko zpětného rázu.
 - ▶ **Udržujte rukojeti suché, čisté a bez oleje a tuku.** Mastně, zaolejované rukojeti jsou kluzké a vedou ke ztrátě kontroly.
 - ▶ **Řežte pouze dřevo. Nástavec odvětvovací pily nepoužívejte pro práce, pro které není určený. Příklad: nástavec odvětvovací pily nepoužívejte k vyřezávání plastik, zdiva či stavebních materiálů, jež nejsou ze dřeva.** Použití nástavce odvětvovací pily pro neurčené práce může vést k nebezpečným situacím.
 - ▶ **Příčiny a vyhnutí se zpětnému rázu:**
 - Zpětný ráz se může vyskytnout, pokud se špička vodící lišty dotkne předmětu nebo když se dřevo ohne a sevře pilový řetěz v řezu.
 - Kontakt se špicí lišty může v mnohých případech vést k neočekávané dozađu směřující reakci, při které je vodící lišta vyražena nahoru a ve směru obsluhující osoby.
 - Sevření pilového řetězu na horní hraně vodící lišty může lištu zprudka odrazit ve směru obsluhy.
 - Každá tato reakce může vést k tomu, že ztratíte kontrolu nad nástavcem odvětvovací pily a eventuálně se těžce zraníte. Jako uživatel nástavce odvětvovací pily byste měl učinit taková opatření, aby se mohlo pracovat bez nehody a úrazu.
 - ▶ **Zpětný ráz je důsledek nesprávného či chybného použití zahradního nářadí.** Lze mu vhodnými preventivními opatřeními, jak je popsáno dále, zabránit:
 - ▶ **Při řezání větve počítejte se zpětným rázem.** Když je větev naríznutá, může se ohnout dolů a sevřit pilový řetěz.
 - ▶ **Vždy používejte výrobcem předepsané pilové řetězy.** Nesprávné pilové řetězy mohou vést k přetržení řetězu nebo ke zpětnému rázu.
 - ▶ Je-li lišta poškozená a musí se vyměnit, obraťte se prosím na Váš zákaznický servis Bosch.
 - ▶ Pilový řetěz nikdy sami neostřete. Vyměňte pilový řetěz za náhradní (F 016 800 489).
 - ▶ Nikdy nedovolte zahradní nářadí používat dětem, osobám s omezeními fyzickými, smyslovými nebo duševními schopnostmi či nedostatečnou zkušeností a/nebo nedostatečnými vědomostmi a/nebo osobám neseznámeným s těmito pokyny. Národní předpisy možná omezují věk obsluhy.
 - ▶ Děti by měly být pod dohledem, aby bylo zajištěno, že si se zahradním nářadím nehrají.
 - ▶ Při nepoužívání uložte odvětvovač mimo dosah dětí.
 - ▶ Před začátkem práce zkontrolujte svou pracovní oblast a odstraňte všechny možné zdroje nebezpečí.
- ▶ **Než zahradní nářadí odložíte, počkejte, až se dostane do stavu klidu a odstraňte akumulátor.** Nasazený nástroj se může zaseknout nebo odrazit nazpět a tím vést ke ztrátě kontroly nad zahradním nářadím.
 - ▶ Před každou změnou pracovní polohy odvětvovač vypněte.
 - ▶ Oddělené větve mohou na Vás spadnout nebo odskočit od země a zranit Vás. Dlouhé větve odřezávejte po částech. (viz obr. N)
 - ▶ Před tím, než je větev zcela proříznutá, už jen lehce tlačte. Můžete se zranit, pokud zahradní nářadí náhle spadne dolů a Vy ztratíte rovnováhu a kontrolu nad nástavcem odvětvovací pily.
- ### Upozornění pro optimální zacházení s akumulátorem
- ▶ **Dříve než vložíte akumulátor, zajistěte, aby bylo zahradní nářadí vypnuté.** Vložení akumulátoru do zahradního nářadí, jež je zapnuté, může vést k úrazům.
 - ▶ **Používejte pouze pro toto zahradní nářadí určené akumulátory Bosch.** Použití jiných akumulátorů může vést k poraněním a k nebezpečí požáru.
 - ▶ **Neotvírejte akumulátor.** Existuje nebezpečí zkratu.
- 

Chraňte akumulátor před horkem, např. i před trvalým slunečním zářením, ohněm, vodou a vlhkostí. Existuje nebezpečí výbuchu.
- 

Při poškození a nesprávném použití akumulátoru mohou vystupovat páry. Přivádějte čerstvý vzduch a při potížích vyhledejte lékaře. Páry mohou dráždit dýchací cesty.
- ▶ **Akumulátor používejte pouze ve spojení s Vaším výrobkem Bosch.** Jen tak bude akumulátor chráněn před nebezpečným přetížením.
 - ▶ **Špičatými předměty, jako např. hřebíky nebo šroubováky, nebo působením vnější síly může dojít k poškození akumulátoru.** Uvnitř může dojít ke zkratu a akumulátor může začít hořet, může z něj unikat kouř, může vybuchnout nebo se přehřát.
 - ▶ **Akumulátor nezkratujte.** Existuje nebezpečí exploze.
 - ▶ Akumulátor chraňte před vlhkostí a vodou.
 - ▶ Akumulátor skladujte pouze v rozsahu teploty od – 20 °C do 50 °C. Nenechávejte akumulátor ležet např. v létě v autě.
 - ▶ Příležitostně vyčistěte větrací otvory akumulátoru měkkým, čistým a suchým štětcem.
- ### Bezpečnostní upozornění pro nabíječky
- 

Čtěte všechna varovná upozornění a pokyny.
Zanedbání při

dodržování varovných upozornění a pokynů mohou mít za následek úraz elektrickým proudem, požár a/nebo těžká poranění.

Tyto pokyny dobře uschovejte.

Nabíječku používejte jen tehdy, pokud můžete všechny funkce plně odhadnout a bez omezení provést nebo jste obdrželi příslušné pokyny.

- ▶ Nikdy nedovolte zahradní nářadí používat dětem, osobám s omezenými fyzickými, smyslovými nebo duševními schopnostmi či nedostatečnou zkušeností a/nebo nedostatečnými vědomostmi a/nebo osobám neseznámeným s těmito pokyny. Národní předpisy možná omezují věk obsluhy.

- ▶ **Dohlížejte na děti.** Tím bude zajištěno, aby si s nářadím nehrály.

- ▶ **Nabíjejte pouze lithium-iontové akumulátory Bosch s kapacitou od 1,5 Ah (od 3 akumulátorových článků). Napětí akumulátoru musí odpovídat nabíjecímu napětí nabíječky. Nenabíjejte nenabíjecí baterie.** Jinak hrozí nebezpečí požáru a výbuchu.



Chraňte nabíječku před deštěm a vlhkem.
Vniknutí vody do nabíječky zvyšuje riziko úrazu elektrickým proudem.

- ▶ **Nabíjejte pouze lithium-iontové akumulátory Bosch. Napětí akumulátoru musí odpovídat nabíjecímu napětí nabíječky.** Jinak hrozí nebezpečí požáru a výbuchu.
- ▶ **Udržujte nabíječku čistou.** Znečištěním vzniká nebezpečí úrazu elektrickým proudem.
- ▶ **Před každým použitím zkontrolujte nabíječku, kabel a zástrčku. Pokud jste zjistili závady, nabíječku nepoužívejte. Nabíječku sami neotvírejte a nechte ji opravit pouze kvalifikovaným odborným personálem a originálními náhradními díly.** Poškozená nabíječka, kabel a zástrčka zvyšují riziko úrazu elektrickým proudem.

- ▶ **Nabíječku neprovozujte na lehce hořlavém podkladu (např. papír, textil apod.) popř. v hořlavém prostředí.** Z důvodu zahřívání nabíječky, jež vzniká při nabíjení, existuje nebezpečí požáru.
- ▶ **Nezakrývejte větrací štěrby nabíječky.** Nabíječka se jinak může přehřát a nebude řádně fungovat.
- ▶ Pro zvýšení elektrické bezpečnosti se doporučuje používání proudového chrániče s max. vybavovacím proudem 30 mA. Před použitím Váš proudový chránič vždy vyzkoušejte.

Údržba

- ▶ **Dříve než na zahradním nářadí provedete seřizovací nebo čistící práce nebo pokud zůstane zahradní nářadí nějakou dobu bez dozoru, odejměte akumulátor.** Pokud manipulujete nebo pracujete v oblasti pilového řetězu, vždy noste zahradní rukavice.
- ▶ Zahradní nářadí kontrolujte a opotřebované nebo poškozené díly pro jistotu nahraďte.
- ▶ Zajistěte pevné usazení všech matic, čepů a šroubů, aby byl zaručen bezpečný pracovní stav zahradního nářadí.
- ▶ Zajistěte, aby vyměněné díly pocházely od firmy Bosch.
- ▶ Odvětvovač uskladněte na suchém a bezpečném místě mimo dosah dětí.

Symbody

Následující symboly mají význam pro čtení a pochopení návodu k provozu. Zapamatujte si symboly a jejich význam. Správná interpretace symbolů Vám pomůže elektronářadí lépe a bezpečněji používat.

Symbol	Význam
	Směr reakce
	Směr pohybu
	Zapnutí
	Vypnutí
	Příslušenství

Určené použití

Toto nářadí je určeno pro domácí používání, k ořezávání stromů a keřů ve větší výšce, zatímco uživatel stojí na zemi. Nářadí není určeno pro řezání anorganických materiálů ani pro používání na žebříku či schodech. Nářadí není určeno pro komerční a průmyslové nasazení.

Obsah dodávky (viz obrázek B)

Vyjmete stroj opatrně z obalu a zkontrolujte, zda jsou následující díly kompletní:

- Hlava odvětvovače
- Teleskopická rukojeť
- Akumulátor**
- Nabíječka**
- Nosný popruh
- Ochrana řetězu
- Návod k obsluze
- Šroubovák na vnitřní šestihrany
- Přílnavý olej na pilové řetězy

Pokud díly chybí nebo jsou poškozeny, obraťte se prosím na svého obchodníka.

** specifická podle země

Zobrazené komponenty (viz obr. A)

Číslování zobrazených komponent se vztahuje na vyobrazení nářadí na grafické straně 356.

- 1 Pilový řetěz
 - 2 Lišta
 - 3 Uzávěr olejové nádržky
 - 4 Nastavovací tlačítka výkyvné hlavy
 - 5 Šroub napínání řetězu
 - 6 Spojovací díl
 - 7 Teleskopická trubka
 - 8 Výškové nastavení teleskopu
 - 9 Přední rukojeť
 - 10 Očko nosného popruhu na přední rukojeti
 - 11 Nosný popruh
 - 12 Rozšířená oblast uchopení (izolovaná)
 - 13 Očko nosného popruhu na zadní rukojeti
 - 14 Aretační tlačítko
 - 15 Zadní rukojeť (izolované plochy rukojeti)
 - 16 Spínač
 - 17 Akumulátor
 - 18 Odjišťovací tlačítko akumulátoru
 - 19 Háček poutka nosného popruhu, přední rukojeť
 - 20 Háček poutka nosného popruhu, zadní rukojeť
 - 21 Vpust/výpust olejové nádržky
 - 22 Kryt
 - 23 Řetězové kolo
 - 24 Vodicí můstek lišty
 - 25 Fixační šrouby
- Zobrazené nebo popsané příslušenství nepatří k standardnímu obsahu dodávky. Kompletní příslušenství naleznete v našem programu příslušenství.

Technická data

Akumulátorový odvětvovač	UniversalChain-Pole 18	
Objednací číslo		3 600 HB3 1..
Rychlost řetězu při běhu naprázdno	m/s	4,0
Délka lišty	cm	20/ 8"
Maximální průměr řezu	cm	15
Typ pilového řetězu		3/8" - 90PX033E
Tloušťka hnacího článku	mm	1,1
Počet hnacích článků		33
Plnicí objem olejové nádržky	ml	60
Automatické mazání řetězu		●
Nastavení výšky	m	2,1 - 2,6
Výkyvná hlava, 9 poloh	°	120
Hmotnost podle EPTA-Procedure 01:2014	kg	3,6
Sériové číslo	Viz sériové číslo (typový štítek) na zahradním nářadí	
Přípustná teplota okolí	°C	0... +45
- při nabíjení a při provozu	°C	-20...+50
- při uskladnění		
Akumulátor	Li-Ion	
Objednací číslo		
- 1,5 Ah		2 607 337 187
- 2,0 Ah		2 607 337 211
- 2,5 Ah		2 607 337 199
Jmenovité napětí	V=	18
Kapacita		
- 2 607 337 187	Ah	1,5
- 2 607 337 211	Ah	2,0
- 2 607 337 199	Ah	2,5
Počet článků akumulátoru		
- 2 607 337 187		5
- 2 607 337 211		5
- 2 607 337 199		5
Nabíječka	AL 1830 CV	
Objednací číslo		
2 607 ...	EU	... 225 965
	UK	... 225 967
	AU	... 225 969
Nabíjecí proud	A	3,0
Doba nabíjení (vybitý akumulátor)		
- 1,5 Ah	min	33
- 2,0 Ah	min	45
- 2,5 Ah	min	60
Hmotnost podle EPTA-Procedure 01:2014	kg	0,40
Třída ochrany		□ / II

164 | Česky

Akumulátorový odvětvovač	UniversalChain-Pole 18	
Nabíječka		AL 1815 CV
Objednací číslo 2 607 ...	EU UK AU	... 226 077 ... 226 079 ... 226 081
Nabíjecí proud	A	1,5
Doba nabíjení (vybitý akumulátor)		
- 1,5 Ah	min	63
- 2,0 Ah	min	84
- 2,5 Ah	min	105
Hmotnost podle EPTA-Procedure 01:2014	kg	0,38
Třída ochrany		□ / II

Informace o hluku a vibracích

Hodnoty hlučnosti zjištěny podle EN 60335-1.

Hodnocená hladina hluku A stroje činí typicky: hladina akustického tlaku 78 dB (A); hladina akustického výkonu 92 dB (A). Nepřesnost K = 4 dB.

Celkové hodnoty vibrací a_{h} (vektorový součet tří os) a nepřesnost K stanoveny podle EN 60335-1:
 $a_{\text{h}} = 1,0 \text{ m/s}^2$, $K = 1,5 \text{ m/s}^2$.

V těchto pokynech uvedená úroveň vibrací byla změřena podle měřících metod normovaných v EN 60335 a může být použita pro vzájemné porovnání elektronářadí. Hodí se i pro předběžný odhad zatížení vibracemi.

Uvedená úroveň vibrací reprezentuje hlavní použití elektronářadí. Pokud se ovšem bude elektronářadí používat pro jiné práce, s odlišným příslušenstvím, s jinými nástroji nebo s nedostatečnou údržbou, může se úroveň vibrací lišit. To může zatížení vibracemi po celou pracovní dobu zřetelně zvýšit.

Pro přesný odhad zatížení vibracemi by měly být zohledněny i doby, v nichž je nářadí vypnuté nebo sice běží, ale fakticky se nepoužívá. To může zatížení vibracemi po celou pracovní dobu zřetelně zredukovat.

Stanovte dodatečná bezpečnostní opatření k ochraně obsluhy před účinky vibrací, jako je např. údržba elektronářadí a nástrojů, udržování rukou v teple, organizace pracovních procesů.

Montáž a provoz

Cíl počínání	Obrázek	Strana
Zobrazené komponenty	A	356
Obsah dodávky	B	357
Sestavení nářadí	C	357
Nasazení akumulátoru	D	357
Upevnění nosného popruhu	E	358

Cíl počínání	Obrázek	Strana
Nastavení výšky teleskopu	F	358
Odstranění ochrany pilového řetězu	G	359
Nastavení výkyvné hlavy	H	360
Mazání pilového řetězu	I	360
Napnutí pilového řetězu	J	361
Výměna pilového řetězu	K + L	361 – 362
Zapnutí/vypnutí	M	362
Pracovní pokyny	N	363
Odejmutí akumulátoru	O	363
Údržba a uložení nářadí	P	364
Volba příslušenství		365

Uvedení do provozu

Pro Vaši bezpečnost

► **Před všemi pracemi na nářadí (např. údržba, výměna nástroje atd.) a těž při jeho transportu a uskladnění vyjměte z nářadí akumulátor.** Existuje nebezpečí poranění při neúmyslném stisknutí spínače s aretačním tlačítkem.

► **Spínač ovládejte pouze tehdy, pokud je akumulátor zcela zasunutý.**

Vložení/odejmutí akumulátoru (viz obrázky D+K)

Upozornění: použijí-li se nevhodné akumulátory, může to vést k chybným funkcím nebo k poškození nářadí.

Umístěte nabitý akumulátor **17** do teleskopické rukojeti. Zajistěte, aby byl akumulátor úplně nasazený.

Pro odejmutí akumulátoru **17** z nářadí stiskněte odjišťovací tlačítko akumulátoru **18** a akumulátor vytáhněte dopředu ve směru pilového řetězu.

Nabíjení akumulátoru

► **Nepoužívejte žádnou jinou nabíječku.** Dodaná nabíječka je sladěna s Li-iontovým akumulátorem vestavěným do Vašeho zahradního nářadí.

► **Dbejte síťového napětí!** Napětí zdroje proudu musí souhlasit s údaji na typovém štítku nabíječky. Nabíječky označené 230 V mohou být provozovány i při 220 V.

Akumulátor je vybavený kontrolou teploty, jež dovolí nabíjení pouze v rozsahu teploty mezi 0 °C a 45 °C. Tím se dosáhne vysoké životnosti akumulátoru.

Upozornění: Akumulátor se expeduje částečně nabitý. Pro zaručení plného výkonu akumulátoru jej před prvním nasazením v nabíječce zcela nabijte.

Akumulátor Li-ion lze bez zkrácení životnosti kdykoli nabít. Přerušování procesu nabíjení nepoškozuje akumulátor.

Akumulátor Li-ion je díky „Electronic Cell Protection (ECP)“ chráněn proti hlubokému vybití. Při vybitém akumulátoru se zahradní nářadí pomocí ochranného obvodu vypne: zahradní nářadí už více nepracuje.

POZOR Po automatickém vypnutí zahradního nářadí už dále nestlačujte spínač. Akumulátor se může poškodit.

Riďte se pokyny pro likvidaci akumulátoru.

Proces nabíjení

Proces nabíjení začíná, jakmile je síťová zástrčka nabíječky zastrčena do zásuvky a akumulátor do nabíjecí šachty.

Díky inteligentnímu způsobu nabíjení se automaticky rozpozná stav nabití akumulátoru a v závislosti na teplotě a napětí akumulátoru se nabije právě optimálním nabíjecím proudem.

Tím se šetří akumulátor a zůstává při uložení v nabíječce vždy zcela nabitý.

Význam zobrazovaných prvků (AL 1830 CV)

(Rychle) blikající zelený ukazatel nabíjení akumulátoru

 Proces rychlonabíjení je signalizován **rychlým blikáním zeleného** ukazatele nabíjení akumulátoru.

Upozornění: Proces rychlonabíjení je možný jen tehdy, když je teplota akumulátoru v přípustném rozsahu nabíjecí teploty, viz odstavec „Technická data“.

(Pomalou) blikající zelený ukazatel nabíjení akumulátoru

 Když je akumulátor nabitý na **80 %**, **pomalou bliká zelený** ukazatel nabíjení akumulátoru. Akumulátor lze vyjmout a ihned začít používat.

Trvalé světlo zeleného ukazatele nabíjení akumulátoru

 **Trvalé světlo zeleného** ukazatele nabíjení akumulátoru signalizuje, že akumulátor je zcela nabitý.

Bez nastrčeného akumulátoru signalizuje **trvalé světlo** ukazatele nabíjení akumulátoru, že je síťová zástrčka zasunuta do zásuvky a nabíječka je připravena k provozu.

Trvalé světlo červeného ukazatele nabíjení akumulátoru

 **Trvalé světlo červeného** ukazatele nabíjení akumulátoru signalizuje, že teplota akumulátoru leží vně přípustného rozsahu teploty nabíjení, viz odstavec „Technická data“. Jakmile se dosáhne přípustného rozsahu teploty, přepne se nabíječka automaticky na rychlonabíjení.

Blikající světlo červeného ukazatele nabíjení akumulátoru

 **Blikající světlo červeného** ukazatele nabíjení akumulátoru signalizuje jinou poruchu procesu nabíjení, viz odstavec „Chyby – příčiny a nápomoc“.

Význam zobrazovaných prvků (AL 1815 CV)

Blikající světlo ukazatele nabíjení akumulátoru

 Proces nabíjení je signalizován **blíkaním** ukazatele nabíjení akumulátoru.

Trvalé světlo ukazatele nabíjení akumulátoru

 **Trvalé světlo** ukazatele nabíjení akumulátoru signalizuje, že akumulátor je zcela nabitý **nebo** že teplota akumulátoru leží vně dovoleného rozsahu teploty nabíjení a proto nemůže být nabíjen. Jakmile je dosaženo dovoleného rozsahu teploty, bude akumulátor nabíjen.

Bez nastrčeného akumulátoru signalizuje **trvalé světlo** ukazatele nabíjení akumulátoru, že je síťová zástrčka zasunuta do zásuvky a nabíječka je připravena k provozu.

Chyby – příčiny a nápomoc

Příčina	Řešení
Ukazatel nabíjení akumulátoru svítí trvale	
Červený ukazatel nabíjení akumulátoru bliká	
Nabíjecí proces není možný	
Není (správně) nasazený akumulátor.	Nasadte akumulátor správně do nabíječky.
Znečištěné kontakty akumulátoru	Kontakty akumulátoru očistěte; např. několikaletým zasunutím a vytažením akumulátoru, popř. akumulátor nahraďte
Vadný akumulátor	Akumulátor nahraďte
Ukazatel nabíjení akumulátoru resp. nesvítí	
Síťová zástrčka nabíječky není (správně) zastrčena	Síťovou zástrčku (zcela) zastrčte do zásuvky
Zásuvka, síťový kabel nebo nabíječka mají poruchu	Zkontrolujte síťové napětí, nabíječku příp. nechte zkontrolovat autorizovaným servisním střediskem pro elektronářadí Bosch

Upozornění k nabíjení

Při nepřetržitých resp. vícekrát po sobě následujících nabíjecích cyklech bez přerušení se může nabíječka zahřát. To však není technická závada nabíječky.

Výrazně nižší provozní doba po nabití ukazuje, že je akumulátor opotřebován a musí být vyměněn.

Montáž

- **Před všemi pracemi na nářadí (např. údržba, výměna nástroje atd.) a těž při jeho transportu a uskladnění vyjměte z nářadí akumulátor.** Existuje nebezpečí poranění při neúmyslném stisknutí spínače s aretačním tlačítkem.

Sestavení nářadí (viz obr. C + E)

Spojte dohromady do jedné přímky hlavu odvětvovače a teleskopickou rukojeť a zajistěte je otočením spojovacího dílu **6**. Zajistěte, aby byly oba díly náležitě smontovány a zaaretovány.

Upevněte nosný popruh **11** na očka nosného popruhu **10/13** rukojeti. Pověsimněte si prosím, že nosný popruh má dvě rozdílné velikosti háčků. Zajistěte, aby byl větší háček **20** upevněný na očko nosného popruhu zadní rukojeti **13** a menší háček **19** na očko nosného popruhu přední rukojeti **10**.

Odstraňte ochranu pilového řetězu.

Nastavení výšky teleskopu (viz obr. F)

Povolte otočením výškové nastavení teleskopu **8**, nastavte teleskopickou trubku **7** na požadovanou délku a výškové nastavení teleskopu **8** opět pevně utáhněte.

Podle použití lze teleskopickou trubku **7** přestavit na délku od 2,1 m do 2,60 m.

Nastavení výkyvné hlavy (viz obr. H)

Stiskněte současně obě nastavovací tlačítka **4**, dejte výkyvnou hlavu do požadované polohy pohybem hlavy odvětvovače nahoru či dolů, nastavovací tlačítka **4** uvolněte a zajistěte, aby byla hlava odvětvovače náležitě zaaretovaná.

Výkyvnou hlavu lze zaaretovat v 9 různých polohách.

Napnutí pilového řetězu (viz obr. J)

Napnutí řetězu zkontrolujte před začátkem práce, po prvních řezech a během řezání pravidelně každých 10 minut. Zejména u nových pilových řetězů je zpočátku třeba počítat se zvýšeným protažením.

Pilový řetěz napínejte jen tehdy, pokud je studený. Napínání horkého pilového řetězu může vést k přepětí.

- Pilový řetěz **1** je správně napnutý, když jej lze uprostřed o ca. 2–3 mm nadzvednout. To by se mělo dít jednou rukou táhnutím pilového řetězu nahoru proti vlastní hmotnosti řetězové pily.
- K nastavení napnutí řetězu otáčejte šroubem pro napínání pilového řetězu **5** pomocí klíče na vnitřní šestihrany ve směru hodinových ručiček (zvyšuje napnutí řetězu) nebo proti směru hodinových ručiček (snižuje napnutí řetězu).

Mazání pilového řetězu (viz obr. I)

Upozornění: Odvětvovač se dodává nenaplněný přílnavým olejem na pilové řetězy. Je důležité jej před použitím naplnit olejem. Používání odvětvovače bez přílnavého oleje na pilové řetězy nebo při stavu oleje pod značkou minima vede k poškození odvětvovače.

Životnost a rezný výkon pilového řetězu závisí na optimálním mazání. Proto je během provozu pilový řetěz přes olejovou trysku **21** automaticky mazán olejem na pilové řetězy.

Pro naplnění olejové nádržky postupujte následovně:

- Odvětvovač odložte uzávěrem olejové nádržky **3** směrem nahoru na vhodnou podložku.
 - Hadříkem očistěte oblast kolem uzávěru olejové nádržky **3** a uzávěr odšroubujte.
 - Olejovou nádržku naplňte biologicky odbouratelným olejem na pilové řetězy Bosch. Používání neschváleného oleje může negativně ovlivnit výkonnost olejového systému.
- Olej je při nízkých teplotách hustý, čímž se snižuje průtok oleje.
- Dbejte na to, aby do olejové nádržky nevnikla žádná nečistota.
 - Uzávěr olejové nádržky opět našroubujte. Na nářadí rozlitý olej odstraňte hadříkem.
 - Zajistěte, aby uzávěr olejové nádržky nebyl příliš pevně utažený.
 - Nechte odvětvovač 30 sekund běžet, aby se olej načerpal do systému.

Upozornění: Kvůli zavzdušnění olejové nádržky se v uzávěru olejové nádržky nacházejí malé vzduchové kanálky. Pro zabránění vytečení odkládejte odvětvovač při nepoužívání vždy vodorovně uzávěrem olejové nádržky **3** nahoru.

Výměna pilového řetězu (viz obrázky K + L)

- **Při pracích s pilovým řetězem vždy noste ochranné rukavice.**
- **Používejte pouze firmou Bosch schválené pilové řetězy pro lišty s drážkou 1,1 mm.**

Uvolněte dva šrouby krytu **22** a kryt odejměte.

Sejměte pilový řetěz **1** a lištu **2** z řetězového kola **23**.

Odejměte tupý pilový řetěz **1** z lišty **2** a podle předpisu jej zlikvidujte.

Vložte nový pilový řetěz do oběhové drážky lišty. Dbejte přítom na správný směr běhu. K tomu porovnejte pilový řetěz se symbolem směru běhu na liště.

Položte nový pilový řetěz na řetězové kolo **23** a lištu **2** nad vodící můstek **24**. Zajistěte, aby všechny díly správně seděly. Namontujte kryt **22** a opět pevně utáhněte oba šrouby **25**.

Před použitím zkontrolujte napnutí pilového řetězu. V případě potřeby pilový řetěz napněte pomocí šroubu pro napínání pilového řetězu **5**.

Provoz

Zapnutí – vypnutí (viz obr. M)

Pro **zapnutí** nářadí stiskněte nejprve aretační tlačítko **14** a poté spínač **16**. Podržte spínač při provozu nářadí stisknutý. U zapnutého nářadí můžete aretační tlačítko uvolnit.

Pro **vypnutí** elektronářadí spínač **16** uvolněte.

Aby se šetřila energie, zapínejte elektronářadí jen pokud jej používáte.

Akumulátor Li-ion je chráněn pomocí „Electronic Cell Protection (ECP)“ proti hlubokému vybití. Při vybitém akumulátoru se elektronářadí díky ochrannému obvodu vypne: Nářadí už dál nepracuje.

- **Po automatickém vypnutí elektronářadí už spínač dál nestlačujte.** Akumulátor se může poškodit.

Pracovní pokyny (viz obr. N)

Před řezáním

Před uvedením do provozu a pravidelně během řezání je třeba provádět následující kontroly:

- Nachází se odvětvovač ve funkčně bezpečném stavu?
- Je olejová nádržka naplněná? Kontrolujte ukazatel stavu oleje před prací a pravidelně během práce. Olej doplňte, pokud hladina oleje dosáhla spodní hranu ukazatele stavu naplnění. Olejová náplň vystačí na ca. 15 minut, v závislosti na přestávkách a intenzitě práce.
- Je pilový řetěz správně napnutý a ostrý?

Hledání závad

Příznaky	Možná příčina	Náprava
Pilový řetěz je suchý	V olejové nádržce není žádný olej	Olej doplňte
	Ucpaný výtokový kanál oleje	Výtokový kanál oleje vyčistěte
Horký pilový řetěz/vodící lišta	V olejové nádržce není žádný olej	Olej doplňte
	Ucpané odvětvování v uzávěru olejové nádržky	Uzávěr olejové nádržky 3 vyčistěte
	Ucpaný výtokový kanál oleje	Výtokový kanál oleje vyčistěte
	Příliš vysoké napnutí řetězu	Napnutí řetězu seřídte
	Tupý pilový řetěz	Pilový řetěz nahradte
	Inicializovala se ochrana proti přetížení	Nářadí znovu zapněte
	Inicializovalo se čidlo teploty akumulátoru	Akumulátor nechte vychladnout a znovu nastartujte
Nástavec odvětvovací pily, vibruje nebo neféže správně	Příliš nízké napnutí řetězu	Napnutí řetězu seřídte
	Tupý pilový řetěz	Pilový řetěz nahradte
	Opotřeбенý pilový řetěz	Pilový řetěz nahradte
	Pilové zuby ukazují do špatného směru	Pilový řetěz namontujte správně
	Příliš silně přitisknutý	Zredukujte vynaloženou sílu
Příliš málo řezů na nabití akumulátoru	Inicializovalo se čidlo teploty akumulátoru	Akumulátor nechte vychladnout a znovu nastartujte

Obecné jednání

Pilový řetěz musí před kontaktem se dřevem běžet v plné rychlosti. Využívejte ochranu vedení pro podepření při podřezávání.

Řezání od horního okraje směrem dolů je vhodné pro větve do průměru 5 cm. Pro zamezení poškození stromu řežte silnější větve pomocí tří pilových řezů. Ochrana vedení je dimenzovaná tak, aby při podřezávání větví podpírala.

Při řezání netlačte silou na pilový řetěz, ale nechte jej pracovat.

Nejlépeších výsledků řezání se dosáhne, když rychlost řetězu neklesne přetížením.

168 | Česky

Příznaky	Možná příčina	Náprava
Odvětvovač se při řezání náhle zastavuje	Řetěz je příliš „těsně“ napnutý	Zkorigujte napnutí řetězu
	Při řezání je příliš silně přitlačováno	Při řezání vynakládejte méně síly
	Nový řetěz	Při řezání vynakládejte méně síly
	Tvrdé dřevo	Při řezání vynakládejte méně síly
	Dřevo je vlhké	Nechte dřevo oschnout
	Zuby řetězu ukazují do špatného směru	Řetěz znovu namontujte se zuby ve správném směru
	Příliš horký nástroj	Zahradní nářadí nechte vychladnout a znovu nastartujte
	Externí nebo interní uvolněný kontakt	Obraťte se na Vaše servisní středisko Bosch
Vadný spínač 16	Obraťte se na Vaše servisní středisko Bosch	
Bliká červený ukazatel nabíjení akumulátoru	Akumulátor není (správně) nasazen	Akumulátor nasadte správně na nabíječku
	Znečištěné kontakty akumulátoru	Kontakty akumulátoru očistěte; např. několikařím zasunutím a vytažením akumulátoru, popř. akumulátor nahraďte
Ukazatel nabíjení akumulátoru nesvítí Akumulátor se nenabíjí	Síťová zástrčka nabíječky není (správně) zastrčena	Síťovou zástrčku (zcela) zastrčte do zásuvky
	Zásuvka, síťový kabel nebo nabíječka mají poruchu	Zkontrolujte síťové napětí, nabíječku příp. nechte zkontrolovat autorizovaným servisním střediskem pro elektronářadí Bosch
	Vadný akumulátor a nabíječka	Akumulátor a nabíječku nahraďte
	Vadný akumulátor	Akumulátor nahraďte
	Vadná nabíječka	Nabíječku nahraďte

Údržba, uskladnění a přeprava (viz obr. P)

- **Před všemi pracemi na nářadí (např. údržba, výměna nástroje atd.) a těž při jeho transportu a uskladnění vyjměte z nářadí akumulátor.** Existuje nebezpečí poranění při neúmyslném stisknutí spínače s aretačním tlačítkem.

Před uložením nářadí očistěte hadříkem.

Před uložením odstraňte olej z olejové nádržky.

Při přepravě nebo uskladnění odvětvovače vždy namontujte kryt lišty.

Upozornění: Při přerušení práce nenechávejte odvětvovač viset na větvi stromu.

Při uskladnění a přepravě odejměte akumulátor z odvětvovače a namontujte ochranu řetězu.

Zákaznická a poradenská služba

www.bosch-garden.com

Při všech dotazech a objednávkách náhradních dílů nezbytně prosím uvádějte 10-místné objednávací číslo podle typového štítku elektronářadí.

Czech Republic

Robert Bosch odbytová s.r.o.

Bosch Service Center PT

K Vápence 1621/16

692 01 Mikulov

Na www.bosch-pt.cz si můžete objednat opravu Vašeho stroje nebo náhradní díly online.

Tel.: +420 519 305700

Fax: +420 519 305705

E-Mail: servis.naradi@cz.bosch.com

www.bosch.cz

Přeprava

Obsazené lithium-iontové akumulátory podléhají požadavkům zákona o nebezpečných nákladech. Tyto akumulátory mohou být bez dalších podmínek přepravovány uživatelem po silnici.

Při zasílání prostřednictvím třetí osoby (např.: letecká přeprava nebo spedice) je třeba brát zřetel na zvláštní požadavky na balení a označení. Zde musí být při přípravě záskyly nezbytně přizván expert na nebezpečné náklady.

Akumulátory zasíľajte pouze tehdy, pokud je těleso nepoškozené. Otevřené kontakty přelepte lepicí páskou a akumulátor zabalte tak, aby se v obalu nemohl pohybovat. Dbejte prosím i případných navazujících národních předpisů.

Zpracování odpadů



Elektronářadí, akumulátory, příslušenství a obaly mají být dodány k opětovnému zhodnocení nepoškozujícím životní prostředí.



Elektronářadí a akumulátory/baterie neodhazujte do domovního odpadu!

Pouze pro země EU:

Podle evropské směrnice 2012/19/EU musí být neupotřebitelné elektronářadí a podle evropské směrnice 2006/66/ES vadné nebo opotřebované akumulátory/baterie rozebrané shromážděny a dodány k opětovnému zhodnocení nepoškozujícím životní prostředí.

Akumulátory/baterie:

Li-Ion:

Prosím dbejte upozornění v odstavci „Přeprava“, strana 168.

Změny vyhrazeny.

ochranné pracovné oblečenie znižuje nebezpečenstvo poranenia padajúcimi vetvami a následky náhodného dotyku reťazovej píly.

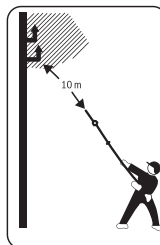

Nikdy sa nedotýkajte elektrických ani telefónnych káblov. Takéto káble môžu byť pod prúdom a viesť vysoké napätie. Hrozí akútne nebezpečenstvo zásahu elektrickým prúdom. Udržiavajte minimálny odstup 10 m.

Výstraha: Keď záhradnícke náradie pracuje, mali by osoby, ktoré sa nachádzajú v blízkosti, zachovávať od náradia bezpečný odstup.

Všeobecné bezpečnostné upozornenia týkajúce sa elektrického náradia



POZOR Prečítajte si všetky bezpečnostné upozornenia, pokyny, ilustrácie

a špecifikácie dodané s týmto elektrickým náradím.

Zanedbanie dodržiavania všetkých uvedených pokynov textu môže mať za následok zásah elektrickým prúdom, spôsobíť požiar a/alebo ťažké poranenie.

Všetky upozornenia a pokyny si odložte na ďalšie použitie.

Termín „elektrické náradie“ vo výstrahách sa týka sieťového (s napájacím káblom) elektrického náradia alebo akumulátorového (bez napájacieho kábla) elektrického náradia.

Bezpečnosť na pracovisku

- ▶ **Pracovisko vždy udržiavajte čisté a dobre osvetlené.** Neporiadok a neosvetlené priestory pracoviska môžu mať za následok pracovné úrazy.
- ▶ **Toto náradie nepoužívajte v prostredí ohrozenom výbuchom, v ktorom sa nachádzajú horľavé kvapaliny, plyny alebo horľavý prach.** Ručné elektrické náradie vytvára iskry, ktoré by mohli prach alebo pary zapáliť.
- ▶ **Nedovoľte deťom a iným nepovolaným osobám, aby sa počas používania ručného elektrického náradia zdržiavali v blízkosti pracoviska.** Pri odpuťaní pozornosti zo strany inej osoby môžete stratiť kontrolu nad náradím.

Elektrická bezpečnosť

- ▶ **Zástrčka prívodnej šnúry ručného elektrického náradia musí pasovať do použitej zásuvky. Zástrčku v žiadnom prípade nijako nemeňte. S uzemneným elektrickým náradím nepoužívajte ani žiadne zástrčkové adaptéry.** Nezmenené zástrčky a vhodné zásuvky znižujú riziko zásahu elektrickým prúdom.
- ▶ **Vyhýbajte sa telesnému kontaktu s uzemnenými povrchovými plochami, ako sú napr. rúry, vykurovacie**

Slovensky

Bezpečnostné pokyny

Vysvetlenie obrázkových symbolov



Všeobecné upozornenie na nebezpečenstvo.



Pozorne si prečítajte tento Návod na používanie.



Nepoužívajte toto záhradnícke náradie v daždi, ani ho vplyvom dažďa nevystavujte.



Dávajte pozor na to, aby ste pri práci nezranili blízko stojace osoby odletujúcimi cudzími telieskami.



Výstraha: Keď záhradnícke náradie pracuje, zachovávajte od neho bezpečný odstup.



Vždy používajte pracovnú obuv a ochranné okuliare. Odporúčame použiť aj ďalšie ochranné pomôcky ako protišmyková obuv a pracovná ochranná prilba. Vhodné

170 | Slovensky

telesá, sporáky a chladničky. Keby by bolo Vaše telo uzemnené, hrozí zvýšené riziko zásahu elektrickým prúdom.

- ▶ **Chráňte elektrické náradie pred účinkami dažďa a vlhkosti.** Vniknutie vody do ručného elektrického náradia zvyšuje riziko zásahu elektrickým prúdom.
- ▶ **Nepoužívajte prívodnú šnúru mimo určeného účelu na nosenie ručného elektrického náradia, ani na jeho zavesenie, a zástrčku nevyberajte zo zásuvky ťahaním za prívodnú šnúru. Zabezpečte, aby sa sieťová šnúra nedostala do blízkosti horúceho telesa, ani do kontaktu s olejom, s ostrými hranami alebo pohybujúcimi sa súčiastkami ručného elektrického náradia.** Poškodené alebo zauzlené prívodné šnúry zvyšujú riziko zásahu elektrickým prúdom.
- ▶ **Keď pracujete s ručným elektrickým náradím vonku, používajte len také predlžovacie káble, ktoré sú schválené aj na používanie vo vonkajších priestoroch.** Použitie predlžovacieho kábla, ktorý je vhodný na používanie vo vonkajšom prostredí, znižuje riziko zásahu elektrickým prúdom.
- ▶ **Ak sa nedá vyhnúť použitiu ručného elektrického náradia vo vlhkom prostredí, použite ochranný spínač pri poruchových prúdoch.** Použitie ochranného spínača pri poruchových prúdoch znižuje riziko zásahu elektrickým prúdom.

Bezpečnosť osôb

- ▶ **Buďte ostražitý, sústreďte sa na to, čo robíte a k práci s ručným elektrickým náradím pristupujte s rozumom. Nepracujte s ručným elektrickým náradím nikdy vtedy, keď ste unavený, alebo keď ste pod vplyvom drog, alkoholu alebo liekov.** Malý okamih nepozornosti môže mať pri používaní náradia za následok vážne poranenia.
- ▶ **Noste osobné ochranné pomôcky a používajte vždy ochranné okuliare.** Nosenie osobných ochranných pomôcok, ako je ochranná dýchacia maska, bezpečnostná pracovná obuv, ochranná prilba alebo chrániče sluchu, podľa druhu ručného elektrického náradia a spôsobu jeho použitia znižujú riziko poranenia.
- ▶ **Vyhýbajte sa neúmyselnému uvedeniu ručného elektrického náradia do činnosti. Pred zasunutím zástrčky do zásuvky a/alebo pred pripojením akumulátora, pred chytením alebo prenášaním ručného elektrického náradia sa vždy presvedčte sa, či je ručné elektrické náradie vypnuté.** Ak budete mať pri prenášaní ručného elektrického náradia prst na vypínači, alebo ak ručné elektrické náradie pripojíte na elektrickú sieť zapnutú, môže to mať za následok nehodu.
- ▶ **Skôr ako náradie zapnete, odstráňte z neho nastavovacie náradie alebo kľúče na skrutky.** Nastavovací nástroj alebo kľúč, ktorý sa nachádza v rotujúcej časti ručného elektrického náradia, môže spôsobiť vážne poranenia osôb.
- ▶ **Vyhýbajte sa abnormálnym polohám tela. Zabezpečte si pevný postoj a neprestajne udržiavajte rovnováhu.** Takto budete môcť ručné elektrické náradie v neočakávaných situáciách lepšie kontrolovať.
- ▶ **Pri práci noste vhodný pracovný odev. Nenoste široké odevy a nemajte na sebe šperky. Vyvarujte sa toho, aby sa vaše vlasy a odev a rukavice dostali do blízkosti pohyblivých častí.** Voľný odev, dlhé vlasy alebo šperky môžu byť zachytené rotujúcimi časťami ručného elektrického náradia.
- ▶ **Ak sa dá na ručné elektrické náradie namontovať odsávacie zariadenie a zariadenie na zachytávanie prachu, presvedčte sa, či sú dobre pripojené a správne používané.** Používanie odsávacieho zariadenia a zariadenia na zachytávanie prachu znižuje riziko ohrozenia zdravia prachom.
- ▶ **Nepodliehajte falošnému pocitu istoty získanej z častého používania náradia a nekonajte v rozpore s princípmi bezpečného používania náradia.** Nepozorná práca môže v priebehu zlomkov sekundy viesť k ťažkému poraneniu.

Starostlivé používanie ručného elektrického náradia a manipulácia s ním

- ▶ **Ručné elektrické náradie nikdy nepreťažujte. Používajte také elektrické náradie, ktoré je určené pre daný druh práce.** Pomocou vhodného ručného elektrického náradia budete pracovať lepšie a bezpečnejšie v uvedenom rozsahu výkonu náradia.
- ▶ **Nepoužívajte nikdy také ručné elektrické náradie, ktoré má pokazený vypínač.** Náradie, ktoré sa už nedá zapnúť alebo vypnúť, je nebezpečné a treba ho zveriť do opravy odborníkovi.
- ▶ **Skôr ako začnete náradie nastavovať alebo prestavovať, vymieňať príslušenstvo alebo ako odložíte náradie, vždy vytiahnite koncovku sieťovej šnúry zo zásuvky a/alebo vyberte akumulátor, ak sa dá vybrať.** Toto preventívne opatrenie zabraňuje neúmyselnému spusteniu ručného elektrického náradia.
- ▶ **Nepoužívané ručné elektrické náradie uschovávajú tak, aby bolo mimo dosahu detí. Nedovoľte používať toto náradie osobám, ktoré s ním nie sú dôverne oboznámené, alebo ktoré si neprečítali tieto Pokyny.** Ručné elektrické náradie je nebezpečné vtedy, keď ho používajú neskúsené osoby.
- ▶ **Ručné elektrické náradie a príslušenstvo starostlivo ošetrojte. Kontrolujte, či pohyblivé súčiastky bezchybne fungujú alebo či neblokujú, či nie sú zlomené alebo poškodené niektoré súčiastky, ktoré by mohli negatívne ovplyvňovať správne fungovanie ručného elektrického náradia. Pred použitím náradia dajte poškodené súčiastky vymeniť.** Veľa nehôd bolo spôsobených nedostatočnou údržbou elektrického náradia.
- ▶ **Rezné nástroje udržiavajte ostré a čisté.** Starostlivo ošetrované rezné nástroje s ostrými reznými hranami majú menšiu tendenciu k zablokovaniu a ľahšie sa dajú viesť.
- ▶ **Používajte ručné elektrické náradie, príslušenstvo, nastavovacie nástroje a pod. podľa týchto výstražných upozornení a bezpečnostných pokynov. Pri práci zohľadnite konkrétne pracovné podmienky a činnosť, ktorú budete vykonávať.** Používanie ručného

elektrického náradia na iný účel ako na predpísané použitie môže viesť k nebezpečným situáciám.

- ▶ **Rukoväti a úchopové povrchy udržiajte suché, čisté a bez oleja alebo mazacieho tuku.** Šmyklivé rukoväti a úchopové povrchy neumožňujú bezpečnú manipuláciu a ovládanie náradia v neočakávaných situáciách.

Starostlivé používanie akumulátorového ručného elektrického náradia a manipulácia s ním

- ▶ **Akumulátory nabíjajte len v takých nabíjačkách, ktoré odporúča výrobca akumulátora.** Ak sa používa nabíjačka, určená na nabíjanie určitého druhu akumulátorov, na nabíjanie iných akumulátorov, hrozí nebezpečenstvo požiaru.
- ▶ **Do elektrického náradia používajte len príslušné určené akumulátory.** Používanie iných akumulátorov môže mať za následok poranenie a nebezpečenstvo požiaru.
- ▶ **Nepoužívané akumulátory neuschovávajte tak, aby mohli prísť do styku s kancelárskymi sponkami, mincami, kľúčmi, kľincami, skrutkami alebo s inými drobnými kovovými predmetmi, ktoré by mohli spôsobiť premostenie kontaktov.** Skrát medzi kontaktmi akumulátora môže mať za následok popálenie alebo vznik požiaru.
- ▶ **Z akumulátora môže pri nesprávnom používaní vytekať kvapalina. Vyhybajte sa kontaktu s touto kvapalinou. Po náhodnom kontakte miesto opláchnite vodou. Ak sa dostane kvapalina z akumulátora do kontaktu s očami, po výplachu očí vyhľadajte aj lekára.** Unikajúca kvapalina z akumulátora môže mať za následok podráždenie pokožky alebo popálenie.
- ▶ **Nepoužívajte poškodený alebo upravený akumulátor alebo náradie.** Poškodené alebo upravené akumulátory môžu neočakávane reagovať a spôsobiť požiar, výbuch alebo zranenie.
- ▶ **Akumulátory alebo náradie nevhadzujte do ohňa alebo nevystavujte nadmerným teplotám.** Vystavenie pôsobeniu ohňa alebo teplote nad 130 °C môže spôsobiť výbuch.
- ▶ **Dodržujte pokyny na nabíjanie a akumulátory alebo náradie nenabíjajte mimo teplotného rozsahu uvedeného v pokynoch.** Nesprávne nabíjanie alebo teploty mimo špecifikovaného rozsahu môžu poškodiť akumulátor a zvýšiť riziko požiaru.

Servisné práce

- ▶ **Ručné elektrické náradie dávajte opravovať len kvalifikovanému personálu, ktorý používa originálne náhradné súčiastky.** Tým sa zabezpečí, že bezpečnosť náradia zostane zachovaná.
- ▶ **Nikdy neopravujte poškodené akumulátory.** Akumulátory môže opravovať len výrobca alebo autorizovaný servis.

Bezpečnostné pokyny pre nastavac odvetvovacej píly

- ▶ **Majte všetky časti svojho tela v dostatočnej vzdialenosti od pílovej reťaze. Keď je nôž v chode, nepokúšajte sa odstraňovať odrezaný materiál ani pridržovať materiál, ktorý budete rezať. Keď budete odstraňovať materiál, ktorý zostal zaseknutý, postarajte sa vždy o to, aby sa vypínač nachádzal v polohe vypnuté a aby bol akumulátor demontovaný.** Malý okamih nepozornosti pri používaní orezávača vysokých konárov môže mať za následok vážne poranenie.
- ▶ **Držte náradie len za izolované uchopovacie plochy (hlavná rukoväť 15, predná rukoväť 9 alebo prídavná plocha rukoväte 12), pretože pílová reťaz môže naraziť na skryté elektrické vedenia.** Kontakt reťaze píly s elektrickým vedením, ktoré je pod napätím, môže dostať pod napätie aj kovové súčiastky náradia a spôsobiť tak zásah elektrickým prúdom.
- ▶ **Držte orezávač vysokých konárov dobre oboma rukami a majte telo a paže v takej polohe, v ktorej budete vedieť zvládnuť prípadnú silu spätného rázu.** V prípade uskutočnenia vhodných opatrení môže obsluhujúca osoba sily spätného rázu zvládnuť. Nikdy nepúšťajte orezávač vysokých konárov z rúk.
- ▶ **Pri rezaní počítajte so spätným rázom konárov.** Keď je konár narezaný, môže sa ohnúť smerom dole a zablokovať pílovú reťaz.
- ▶ **Noste orezávač vysokých konárov len vo vypnutom stave, vždy oboma rukami a s namontovaným ochranným krytom pílovej reťaze.** Starostlivé zaobchádzanie s orezávačom vysokých konárov znižuje pravdepodobnosť neúmyselného dotyku s bežiacou pílovou reťazou náradia.
- ▶ **Nepracujte s orezávačom vysokých konárov na strome.** Pri používaní orezávača vysokých konárov pri lezení alebo na strome hrozí nebezpečenstvo vážneho poranenia.
- ▶ **Dávajte pozor na to, aby ste mali vždy pevný postoj a reťazovú pílu používajte len vtedy, keď stojíte na spevnenom, bezpečnom a rovnom podklade.** Klzky podklad stanoviska alebo nestabilné plochy na státie ako napríklad práca na rebriku môžu spôsobiť stratu rovnováhy alebo viesť k strate kontroly nad odvetvovačom vysokých konárov.
- ▶ **Dodržiavajte pokyny pre masťenie, napnutie reťaze a výmenu príslušenstva.** Neodborne napnutá alebo namastená reťaz sa môže buď pretrhnúť alebo môže zvýšiť riziko spätného rázu náradia.
- ▶ **Rukoväte udržiavajte suché a čisté a postarajte sa o to, aby na nich nebol olej ani tuk.** Mastné, zaolejované rukoväte sú šmyklivé a spôsobujú stratu kontroly nad náradím.
- ▶ **Používajte len na pílenie dreva. Nepoužívajte nastavac odvetvovacej píly na také práce, na ktoré nie je určený. Príklad: Nepoužívajte nastavac odvetvovacej píly na rezanie plastov, muriva ani takých stavebných materiálov, ktoré nie sú vyrobené z dreva.** Použitie odvetvovača vysokých konárov na také práce, na

172 | Slovensky

ktoré nie je určený, môže vyvolať vznik nebezpečných situácií.

► **Dôvody spätných rázov a predchádzanie spätným rázom:**

- Spätný ráz sa môže vyskytnúť vtedy, keď sa hrot vodiacej lišty dotkne nejakého predmetu, alebo keď sa drevo ohne a pílová reťaz sa v reze zablokuje.
 - Dotyk hrotom vodiacej lišty môže mať v mnohých prípadoch za následok neočakávanú reakciu smerujúcu dozadu, pri ktorej sa vodiaca lišta vymršťí smerom hore a smerom k obsluhujúcej osobe.
 - Zablockovanie pílovej reťaze na hornej hrane vodiacej lišty môžu lištu prudko vymršťiť smerom k obsluhujúcej osobe.
 - Každá z týchto reakcií môže mať za následok stratu Vašej kontroly nad odvetvovačom vysokých konárov, následkom čoho by ste sa mohli vážne zraniť. Ako používateľ odvetvovača vysokých konárov by ste mali vykonať rozličné preventívne opatrenia, aby ste mohli pracovať bez úrazov a zranení.
- Spätný ráz je následkom nesprávneho alebo chybného použitia záhradníckeho náradia. Vhodnými preventívnymi opatreniami, ktoré popisujeme v nasledujúcom texte, mu možno zabrániť:

- **Pri rezaní počítajte so spätným rázom konárov.** Keď je konár narezaný, môže sa ohnúť smerom dole a zablokovat pílovú reťaz.
- **Používajte len pílové reťaze predpísané výrobcom.** Nesprávne pílové reťaze môžu mať za následok roztrhnutie reťaze alebo vyvolať spätný ráz.
- Keď je čepeľ poškodená a treba ju vymeniť, obráťte sa láskavo na autorizované servisné stredisko Bosch.
- Nikdy neostriete pílovú reťaz sami. Zameňte pílovú reťaz za náhradnú pílovú reťaz (F 016 800 489).
- Nikdy nedovoľte používať záhradné náradie deťom ani osobám s obmedzenými psychickými, senzorickejšími alebo duševnými schopnosťami alebo s nedostatočnými skúsenosťami a/alebo nedostatočnými vedomosťami, a takisto ani osobám neoboznámenej s týmto Návodom na používanie. Predpisy niektorej krajiny môžu prípadne obmedzovať vek obsluhujúcej osoby.
- Dávajte pozor na deti, aby ste zabezpečili, že sa nebudú môcť s týmto záhradníckym náradím hrať.
- Keď orezávač vysokých konárov nepoužívate, odkladajte ho mimo dosahu detí.
- Pred začiatkom práce skontrolujte pracovisko a odstráňte z neho všetky možné zdroje nebezpečenstva.
- **Počkajte, kým sa záhradné náradie zastaví a skôr ako ho uložíte, demontujte z neho akumulátor.** Pracovný nástroj sa môže zaseknúť a vyvolať spätný ráz, čo môže zapríčiniť stratu kontroly nad záhradným náradím.
- Pred každou zmenou pracovnej polohy orezávača vysokých konárov zastavte.
- Odrezané konáre by mohli spadnúť na Vás alebo odskočiť od zeme a poraniť Vás. Dlhé konáre odrezávajte po častiach. (pozri obrázok N)

- Predtým, ako bude konár celkom prerezaný, treba ľahko pritlačiť. Keby záhradnícke náradie nečakane spadlo, a Vy by ste stratili rovnováhu a kontrolu nad odvetvovačom vysokých konárov, mohli by ste sa poraniť.

Pokyny pre optimálne zaobchádzanie s akumulátorom

- **Postarajte sa o to, aby bolo záhradnícke náradie vypnuté, keď doň idete vkladať akumulátor.** Vkladanie akumulátorov do záhradníckeho náradia, ktoré je zapnuté, môže spôsobiť úraz.
- **Používajte do tohto záhradníckeho náradia len určené akumulátory značky Bosch.** Používanie iných akumulátorov môže mať za následok poranenie alebo spôsobiť požiar.
- **Akumulátor neotvárajte.** Hrozí nebezpečenstvo skratovania.



Chráňte akumulátor pred horúčavou, napr. aj pred trvalým slnečným žiarením, pred ohňom, vodou a vlhkosťou. Hrozí nebezpečenstvo výbuchu.



- **Po poškodení akumulátora alebo v prípade neodborného používania môžu z akumulátora vystupovať škodlivé výpary. Zabezpečte prívod čerstvého vzduchu a v prípade nevoľnosti vyhľadajte lekársku pomoc.** Tieto výpary môžu podráždiť dýchacie cesty.
- **Používajte tento akumulátor iba spolu s Vaším výrobkom Bosch.** Len takýmto spôsobom bude akumulátor chránený pred nebezpečným preťažením.
- **Špicatými predmetmi, ako napr. klinec alebo skrutkovače, alebo pôsobením vonkajšej sily môže dôjsť k poškodeniu akumulátora.** Vo vnútri môže dôjsť k skratu a akumulátor môže začať horieť, môže z neho unikáť dym, môže vybuchnúť alebo sa prehriať.
- **Akumulátor neskratujte.** Hrozí nebezpečenstvo výbuchu.
- Chráňte akumulátor pred vlhkosťou a vodou.
- Akumulátor skladujte iba pri rozsahu teploty od $-20\text{ }^{\circ}\text{C}$ do $50\text{ }^{\circ}\text{C}$. Nenechávajte napríklad akumulátor v lete položený v automobile.
- Občas prečistite vetracie štrbiny akumulátora čistým jemným a suchým štetcom.

Bezpečnostné pokyny pre nabíjačky



Prečítajte si všetky Výstražné upozornenia a bezpečnostné

pokyny. Zanedbanie dodržiavania Výstražných upozornení a pokynov uvedených v nasledujúcom texte môže

mať za následok zásah elektrickým prúdom, spôsobiť požiar a/alebo ťažké poranenie.

Tieto pokyny a bezpečnostné predpisy starostlivo uschovajte.

Nabíjačku používajte len v takom prípade, ak viete kompletne ohodnotiť a bez obmedzenia uskutočniť všetky funkcie, alebo ak ste dostali príslušné pokyny.

- ▶ Nikdy nedovoľne používať záhradné náradie deťom ani osobám s obmedzenými psychickými, senzorickými alebo duševnými schopnosťami alebo s nedostatočnými skúsenosťami a/alebo nedostatočnými vedomosťami, a takisto ani osobám neoboznámeným s týmto Návodom na používanie. Predpisy niektorých krajín môžu prípadne obmedzovať vek obsluhujúcej osoby.

- ▶ **Dávajte pozor na deti.** Takýmto spôsobom zabezpečíte, aby sa deti nehrali s náradím.

- ▶ **Nabíjajte len lítium-iónové akumulátory Bosch s kapacitou od 1,5 Ah (od 3 akumulátorových článkov). Napätie akumulátora sa musí zhodovať s nabíjacím napätím nabíjačky. Nenabíjajte nenabíjacie batérie.** Inak hrozí nebezpečenstvo požiaru a výbuchu.



Chrňte nabíjačku pred účinkami dažďa a vlhkosti. Vniknutie vody do nabíjačky zvyšuje riziko zásahu elektrickým prúdom.

- ▶ **Nabíjajte len lítium-iónové akumulátory Bosch. Napätie akumulátora sa musí zhodovať s nabíjacím napätím nabíjačky.** Inak hrozí nebezpečenstvo požiaru a výbuchu.
- ▶ **Udržujte nabíjačku v čistote.** Následkom znečistenia hrozí nebezpečenstvo zásahu elektrickým prúdom.

- ▶ **Pred každým použitím produktu prekontrolujte nabíjačku, prívodnú šnúru aj zástrčku. Nepoužívajte nabíjačku v prípade, ak ste zistili nejaké poškodenie. Nabíjačku sami neotvárajte a dávajte ju opravovať len kvalifikovanému personálu a výlučne iba s použitím originálnych náhradných súčiastok.** Poškodené nabíjačky, prívodné šnúry a zástrčky zvyšujú riziko zásahu elektrickým prúdom.
- ▶ **Nepoužívajte nabíjačku položenú na ľahko horľavom podklade (ako je napr. papier, textil a podobne) resp. ani v horľavom prostredí.** Zohrievanie nabíjačky, ktoré vzniká pri nabíjaní, predstavuje nebezpečenstvo požiaru.
- ▶ **Nezakrývajte vetracie štrbiny nabíjačky.** Nabíjačka sa inak môže prehriať a nebude správne fungovať.
- ▶ Na zvýšenie elektrickej bezpečnosti odporúčame používať ochranný spínač pri poruchových prúdoch FI s max. spúšťacím prúdom 30 mA. Pred každým použitím náradia skontrolujte ochranný spínač FI.

Údržba

- ▶ **Akumulátor vyberajte vždy ešte predtým, ako budete vykonávať nastavovanie alebo čistenie náradia, alebo keď chcete nechať záhradnícke náradie určitý čas bez dozoru.** Keď manipulujete s pilovou reťazou, alebo keď pracujete s náradím, používajte vždy záhradnícke pracovné rukavice.
- ▶ Kontrolujte pravidelne svoje záhradnícke náradie a keď zistíte, že niektoré súčiastky sú opotrebované alebo poškodené, preventívne ich kvôli vlastnej bezpečnosti vymeňte.
- ▶ Postarajte sa o to, aby boli všetky matice, zavrútané skrutky a ostatné skrutky dobre utiahnuté, aby bol zaručený bezpečný prevádzkový stav záhradníckeho náradia.
- ▶ Postarajte sa o to, aby boli použité originálne náhradné súčiastky značky Bosch.
- ▶ Orezávač vysokých konárov skladujte na bezpečnom a suchom mieste tak, aby bolo mimo dosahu detí.

Symboły

Nasledujúce symboly sú na čítanie a pochopenie tohto Návodu na používanie veľmi dôležité. Dobré si tieto symboly a ich významy zapamätajte. Správna interpretácia týchto symbolov Vám bude pomáhať lepšie a bezpečnejšie používať toto ručné elektrické náradie.

Symbol	Význam
	Smer reakcie
	Smer pohybu
	Zapnutie
	Vypnutie

174 | Slovensky

Symbol	Význam
	Príslušenstvo

Používanie podľa určenia

Toto náradie je určené pre súkromné používanie na orezávanie stromov a kríkov vo väčších výškach, zatiaľ čo používateľ stojí na zemi. Toto náradie nie je určené na pílenie anorganického materiálu ani na používanie na rebríku či stupienkoch. Toto náradie nie je určené na profesionálne používanie v remeselníckej alebo priemyselnej oblasti.

Obsah dodávky (základná výbava) (pozrite si obrázok B)

Výrobok vyberajte z obalu pozorne a nezabudnite skontrolovať, či sú kompletne nasledujúce súčiastky:

- Hlava orezávača vysokých konárov
- Teleskopická rukoväť
- Akumulátor**
- Nabíjačka**
- Popruh na prenášanie
- Chránič reťaze
- Návod na používanie
- Kľúč na skrutky s vnútorným šesťhranom
- Olej na masenie pílovej reťaze

Ak niektoré súčiastky alebo Návod chýbajú, alebo sú poškodené, obráťte sa láskavo na svojho predajcu.

** podľa špecifických predpisov príslušnej krajiny

Vyobrazené komponenty (pozri obrázok A)

Číslovanie jednotlivých vyobrazených komponentov sa vzťahuje na zobrazenie náradia na grafickej strane Návodu 356.

- 1 Pílová reťaz
- 2 Čepeľ
- 3 Uzáver olejovej nádržky
- 4 Nastavovacie tlačidlá pre výkyvnú hlavu
- 5 Napínacia skrutka reťaze
- 6 Spojovací prvok
- 7 Teleskopická rúrka
- 8 Nastavenie teleskopickéj výšky
- 9 Predná rukoväť
- 10 Upevňovacie oko popruhu na prenášanie na prednej rukoväti
- 11 Popruh na prenášanie
- 12 Prídavná plocha rukoväte (izolovaná)
- 13 Upevňovacie oko popruhu na prenášanie na zadnej rukoväti
- 14 Aretačný gombík
- 15 Zadná rukoväť (izolované plochy rukovätí)

- 16 Vypínač
- 17 Akumulátor
- 18 Tlačidlo uvoľnenia aretácie akumulátora
- 19 Háčik pre upevňovacie oko, predná rukoväť
- 20 Háčik pre upevňovacie oko, zadná rukoväť
- 21 Nádržka na olej, nalievací / vypúšťací otvor
- 22 Kryt
- 23 Refazové koleso
- 24 Vodiaci výstupok čepele
- 25 Aretačné skrutky

Zobrazené alebo popísané príslušenstvo nepatrí celú do základnej výbavy produktu. Kompletné príslušenstvo nájdete v našom programe príslušenstva.

Technické údaje

Akumulátorový orezávač vysokých konárov	UniversalChain-Pole 18	
Vecné číslo	3 600 HB3 1..	
Rýchlosť reťaze pri chode naprázdno	m/s	4,0
Dĺžka čepele	cm	20/ 8"
Maximálny priemer rezu	cm	15
Typ pílovej reťaze	3/8" – 90PX033E	
Hrúbka článku reťaze	mm	1,1
Počet článkov reťaze	33	
Náplň oleja v nádržke na olej	ml	60
Automatické masenie reťaze	●	
Nastavenie výšky	m	2,1 – 2,6
Výkyvná hlava, 9 polôh	°	120
Hmotnosť podľa EPTA-Procedure 01:2014	kg	3,6
Sériové číslo	Pozri sériové číslo výrobu (typový štítok) na záhradníckom náradí	
prípustná teplota okolia		
- pri nabíjaní a pri používaní	°C	0...+45
- pri skladovaní	°C	-20...+50
Akumulátor	lítiovo-iónový	
Vecné číslo		
- 1,5 Ah		2 607 337 187
- 2,0 Ah		2 607 337 211
- 2,5 Ah		2 607 337 199
Menovité napätie	V=	18
Kapacita		
- 2 607 337 187	Ah	1,5
- 2 607 337 211	Ah	2,0
- 2 607 337 199	Ah	2,5
Počet akumulátorových článkov		
- 2 607 337 187		5
- 2 607 337 211		5
- 2 607 337 199		5

Akumulátorový orezávač vysokých konárov UniversalChain-Pole 18
Nabíjačka AL 1830 CV

Vecné číslo		
2 607 ...	EU	... 225 965
	UK	... 225 967
	AU	... 225 969

Nabíjací prúd	A	3,0
---------------	---	-----

Nabíjacia doba (akumulátor vybitý)		
- 1,5 Ah	min	33
- 2,0 Ah	min	45
- 2,5 Ah	min	60

Hmotnosť podľa EPTA-Procedure 01:2014	kg	0,40
---------------------------------------	----	------

Trieda ochrany	□ / II	
----------------	--------	--

Nabíjačka AL 1815 CV

Vecné číslo		
2 607 ...	EU	... 226 077
	UK	... 226 079
	AU	... 226 081

Nabíjací prúd	A	1,5
---------------	---	-----

Nabíjacia doba (akumulátor vybitý)		
- 1,5 Ah	min	63
- 2,0 Ah	min	84
- 2,5 Ah	min	105

Hmotnosť podľa EPTA-Procedure 01:2014	kg	0,38
---------------------------------------	----	------

Trieda ochrany	□ / II	
----------------	--------	--

Informácia o hlučnosti/vibráciách

Hodnoty hlučnosti zistené podľa EN 60335-1.

Vyhodnotená hodnota hladiny hluku A tohto náradia je typicky: Hladina akustického tlaku 78 dB(A); hladina akustického výkonu 92 dB(A). Nespoľahlivosť merania K = 4 dB.

Celkové hodnoty vibrácií a_h (suma vektorov troch smerov) a nepresnosť merania K zisťované podľa normy EN 60335-1: $a_h = 1,0 \text{ m/s}^2$, K = 1,5 m/s^2 .

Hodnota vibrácií uvedená v týchto pokynoch bola nameraná podľa normovaného meracieho postupu uvedeného v norme EN 60335 a možno ju využívať na vzájomné porovnanie elektrického náradia. Hodí sa aj na predbežný odhad zaťaženia vibráciami.

Uvedená hodnota vibrácií reprezentuje hlavné druhy používania tohto elektrického náradia. Ak sa však bude elektrické náradie používať na iné účely, s odlišným príslušenstvom, s odlišnými vkladacími nástrojmi alebo s nedostatočnou údržbou, môže sa hodnota vibrácií líšiť. To môže výrazne zvýšiť zaťaženie vibráciami počas celej pracovnej doby.

Na presný odhad zaťaženia vibráciami by sa mala zohľadniť aj doba, počas ktorej je náradie vypnuté alebo síce spustené,

ale v skutočnosti sa nepoužíva. To môže výrazne redukovať zaťaženie vibráciami počas celej pracovnej doby.

Na ochranu obsluhujúcej osoby pred pôsobením vibrácií určite doplnkové bezpečnostné opatrenia, ako je napríklad: údržba elektrického náradia a vkladacích nástrojov, udržiavanie správnej teploty rúk, organizácia pracovných procesov.

Montáž a používanie

Cieľ činnosti	Obrázok	Strana
Vyobrazené komponenty	A	356
Obsah dodávky (základná výbava)	B	357
Poskladanie náradia	C	357
Vkladanie akumulátora	D	357
Upevnenie popruhu na prenášanie	E	358
Nastavenie teleskopickej výšky	F	358
Demontáž ochranného krytu pílovej reťaze	G	359
Nastavenie výkyvnej hlavy	H	360
Mastenie pílovej reťaze	I	360
Napínanie pílovej reťaze	J	361
Výmena pílovej reťaze	K + L	361 – 362
Zapnutie/vypnutie	M	362
Pokyny na používanie	N	363
Vyberanie akumulátora	O	363
Údržba a skladovanie náradia	P	364
Voľba príslušenstva		365

Uvedenie do prevádzky

Pre Vašu bezpečnosť

- **Pred každou prácou na náradí (napríklad pred údržbou, výmenou nástroja a podobne) a takisto pred transportom a úschovou náradia vyberte z neho zo akumulátor.** Pri neúmyselnom zapnutí vypínača s aretačným gombíkom hrozí nebezpečenstvo poranenia.
- **Vypínačom manipulujte vypínačom len v takom prípade, keď je akumulátor celkom zasunutý.**

Vkladanie/vyberanie akumulátora (pozri obrázky D + K)

Upozornenie: Ak sa použijú nevhodné akumulátory, môže to mať za následok nesprávne fungovanie alebo poškodenie náradia.

Vložte nabitý akumulátor **17** do teleskopickej rukoväte. Postarajte sa o to, aby bol akumulátor v rukoväti vložený až na doraz.

176 | Slovensky

Ak chcete akumulátor **17** z náradia demontovať, stlačte uvoľňovacie tlačidlo **18** a vyťahnite akumulátor dopredu smerom k pilovej rezači.

Nabíjanie akumulátorov

- ▶ **Nepoužívajte žiadnu inú nabíjačku.** Dodávaná nabíjačka je priamo konštruovaná na nabíjanie lítiovo-iónových akumulátorov zabudovaných do Vášho záhradníckeho náradia.
- ▶ **Všimnite si napätie siete!** Napätie zdroja prúdu musí mať hodnotu zhodnú s údajmi na typovom štítku ručného elektrického náradia. Ručné elektrické náradie označené pre napätie 230 V sa smie používať aj s napätím 220 V.

Akumulátor je vybavený tepelnou poistkou, ktorá dovoľí nabíjanie akumulátora len v rozsahu teplôt medzi 0 °C a 45 °C. Vďaka tomu sa zabezpečí vyššia životnosť akumulátora.

Upozornenie: Akumulátor sa dodáva v čiastočne nabitom stave. Aby ste zaručili plný výkon akumulátora, pred prvým použitím akumulátor v nabíjačke úplne nabite.

Lítiovo-iónové akumulátory možno kedykoľvek dobíjať bez toho, aby to negatívne ovplyvnilo ich životnosť. Prerušenie nabíjania takýto akumulátor nepoškodzuje.

Lítiovo-iónový akumulátor je chránený proti hlbokému vybitiu „pomocou elektronickej ochrany článku (ECL – Electronic Cell Protection)“. Keď je akumulátor vybitý, záhradnícke náradie sa pomocou ochranného obvodu vypne: Záhradnícke náradie už nepracuje.

⚠ POZOR Po automatickom vypnutí záhradníckeho náradia už viac vypínač nestláčajte. Akumulátor by sa mohol poškodiť.

Dodržiavajte upozornenia týkajúce sa likvidácie akumulátora.

Nabíjanie

Nabíjanie začína vo chvíli, keď sa zasunie zástrčka nabíjačky do zásuvky a akumulátor je zasunutý do nabíjacej šachty.

Inteligentné nabíjanie automaticky spozná stav nabitia akumulátora a nabíja ho optimálnym nabíjajúcim prúdom v závislosti od konkrétnej teploty a napätia akumulátora.

Takýmto spôsobom sa šetrí akumulátor a počas uloženia v nabíjačke zostáva vždy úplne nabitý.

Význam indikačných prvkov (AL 1830 CV)**(Rýchlo) blikajúci zelený indikátor nabíjania akumulátora**

 Charge Proces rýchlonabíjania je signalizovaný **rýchlym blikaním zeleného** ukazovateľa nabíjania akumulátora.

Upozornenie: Rýchlonabíjanie je možné len vtedy, keď leží teplota akumulátora v prípustnom rozsahu nabíjajúcich teplôt, pozri odsek „Technické údaje“.

(Pomaly) blikajúci zelený indikátor nabíjania akumulátora

 **GO 80%** Keď je akumulátor nabitý na **80 %**, **pomaly bliká zelený** indikátor nabíjania akumulátora. Akumulátor možno vybrať a ihneď začať používať.

Trvalé svietenie zelenej indikácie nabíjania akumulátora

 **100%** **Trvalé svetlo zelenej** indikácie nabíjania akumulátora signalizuje, že akumulátor je úplne nabitý.

Bez zasunutého akumulátora signalizuje **trvalé svietenie** indikácie nabíjania akumulátora, že zástrčka nabíjačky je zasunutá v sieti a nabíjačka je pripravená na prevádzku.

Trvalé svietenie červenej indikácie nabíjania akumulátora

 **Trvalé svetlo červenej** indikácie nabíjania akumulátora signalizuje, že teplota akumulátora sa nachádza mimo prípustnej teploty nabíjania, pozri k tomu odsek „Technické údaje“. Len čo sa dosiahne teplota v prípustnom rozsahu, nabíjačka sa automaticky prepne na rýchlonabíjanie.

Blikajúce svetlo červenej indikácie nabíjania akumulátora

 **Blikajúce svetlo červenej** indikácie nabíjania akumulátora signalizuje inú poruchu nabíjacieho procesu, pozri odsek „Poruchy – príčiny a ich odstránenie“.

Význam indikačných prvkov (AL 1815 CV)**Bliká indikácia nabíjania akumulátora**

 Charge Nabíjanie je signalizované **blíkaním** indikácie nabíjania akumulátora.

Trvalé svietenie indikácie nabíjania akumulátora

 **100%** **Trvalé svietenie** indikácie nabíjania akumulátora signalizuje, že akumulátor je úplne nabitý, **alebo** že teplota akumulátora leží mimo prípustného rozsahu teplôt, a akumulátor sa preto nedá nabíjať. Len čo teplota akumulátora dosiahne prípustný rozsah, akumulátor sa začne nabíjať.

Bez zasunutého akumulátora signalizuje **trvalé svietenie** indikácie nabíjania akumulátora, že zástrčka nabíjačky je zasunutá v sieti a nabíjačka je pripravená na prevádzku.

Poruchy – príčiny a ich odstránenie

Príčina	Odstránenie
Indikácia nabíjania akumulátora trvalo svieti Červená indikácia nabíjania akumulátora blíká Nabíjanie nie je možné	
Akumulátor nie je (správne) nasadený.	Nasaďte akumulátor správne do nabíjačky.
Kontakty akumulátora sú znečistené	Vyčistite kontakty akumulátora; napríklad viacnásobným zasunutím a vysunutím akumulátora, prípadne akumulátor vymeniť za nový
Akumulátor je pokazený	Akumulátor vymeniť za nový
Indikácie nabíjania akumulátora resp. nesvietia	
Zástrčka nabíjačky nie je (nie je správne) zasunutá do zásuvky	Zástrčku zasuňte do zásuvky (zasuňte ju celkom)
Zásuvka, sieťová šnúra alebo nabíjačka je poškodená	Skontrolujte sieťové napätie, nabíjačku dajte prípadne preskúšať v autorizovanej servisnej opravovni ručného elektrického náradia Bosch

Pokyny pre nabíjanie

Pri nepretržitom nabíjaní resp. pri viackrát za sebou opakovaných nabíjajúcich cykloch bez prerušenia, sa nabíjačka môže zahrievať. To však neznamená žiadnu technickú poruchu nabíjačky.

Výrazne skrátená prevádzková doba akumulátora po nabití signalizuje, že akumulátor je opotrebovaný a treba ho vymeniť za nový.

Montáž

► **Pred každou prácou na náradí (napríklad pred údržbou, výmenou nástroja a podobne) a takisto pred transportom a úschovou náradia vyberte z neho zo akumulátor.** Pri neúmyselnom zapnutí vypínača s aretačným gombíkom hrozí nebezpečenstvo poranenia.

Poskladanie náradia pozri obrázky C + E

Spojte dohromady hlavu orezávača vysokých konárov a teleskopickú rukoväť a poistite spojenie otočením spojovacieho prvku **6**. Zabezpečte, aby boli oba tieto dielce správne zmontované a zaaretované.

Upevnite popruh na prenášanie **11** do upevňovacích ôk popruhu **10/13** rukoväti. Pamätajte láskavo na to, že popruh má dva rôzne veľké háčiky. Skontrolujte, či je väčší háčik **20** upevnený na upevňovacie oko zadnej rukoväte **13** a menší háčik **19** na upevňovacie oko prednej rukoväte **10**.

Demontujte ochranný kryt pílovej reťaze.

Nastavenie teleskopической výšky (pozri obrázok F)

Uvoľnite nastavenie teleskopической výšky **8** otočením, nastavte teleskopickú rúrku **7** na požadovanú dĺžku a otočením nastavenie teleskopической výšky **8** opäť zaaretujte.

V závislosti od spôsobu používania sa dá teleskopická rúrka **7** nastavovať na dĺžku od 2,1 m do 2,60 m.

Nastavenie výkyvnej hlavy (pozri obrázok H)

Stlačte obe nastavovacie tlačidlá **4** súčasne na oboch stranách, nastavte výkyvnú hlavu do požadovanej polohy posúvaním hlavy orezávača vysokých konárov smerom hore alebo dole, potom nastavovacie tlačidlá **4** uvoľnite a presvedčte sa, či je hlava orezávača vysokých konárov dobre zaaretovaná.

Výkyvná hlava sa dá upevniť v 9 rôznych polohách.

Napínanie pílovej reťaze (pozri obrázok J)

Napnutie pílovej reťaze treba skontrolovať vždy pred začiatkom práce s náradím, po uskutočnení niekoľkých prvých rezov a pri pílení pravidelne každých 10 minút. Predovšetkým pri použití úplne novej reťaze treba na začiatku rátať so zvýšenou rozťažnosťou reťaze.

Pílovú reťaz napínajte vždy vtedy, keď je studená. Napnutie horúcej reťaze môže mať za následok príliš veľké napnutie reťaze.

- Pílová reťaz **1** je správne napnutá vtedy, keď sa dá v strednej polohe čepele nadvihnúť o cca 2 – 3 mm. Toto nadvihnutie pílovej reťaze by sa malo uskutočniť rukou proti vlastnej hmotnosti reťazovej píly.
- Pri nastavovaní otáčajte napínanú skrutku pílovej reťaze **5** kľúčom na skrutky s vnútorným šesťhranom v smere pohybu hodinových ručičiek (na zvýšenie napnutia reťaze) alebo proti smeru pohybu hodinových ručičiek (na zmenšenie napnutia reťaze).

Mastenie pílovej reťaze (pozri obrázok I)

Upozornenie: Orezávač vysokých konárov sa nedodáva s náplňou oleja pre reťazové píly. Je veľmi dôležité, aby ste náradie pred použitím naplnili olejom. Používanie orezávača vysokých konárov bez oleja na reťazové píly alebo so stavom oleja pod značkou minima oleja má za následok poškodenie orezávača vysokých konárov.

Životnosť reťaze a jej rezný výkon závisia od optimálneho mastenia reťaze. Z tohto dôvodu sa počas používania reťazovej píly pílová reťaz prostredníctvom olejovej dýzy **21** automaticky masť olejom na reťazové píly (na pílové reťaze).

Pri plnení nádržky na olej postupujte nasledovne:

- Orezávač vysokých konárov postavte na vhodnú podložku tak, aby sa uzáver olejovej nádržky **3** nachádzal hore.
- Pomocou nejakej handry vyčistite priestor okolo uzáveru olejovej nádržky **3** a uzáver odskrutkujte.
- Olejovú nádržku naplňte olejom pre reťazové píly Bosch, ktorý je biologicky odbúrateľný. Použitie neschváleného oleja môže spôsobiť zníženie výkonu olejového systému náradia.
- Pri nízkej teplote olej veľmi zhutne, čím sa zníži prietok oleja k reťazi.

178 | Slovensky

- Dajte pozor na to, aby sa do nádržky na olej nedostala žiadna nečistota.
- Uzáver nádržky na olej naskrutkujte opäť na pôvodné miesto. Rozliaty olej na náradí utrite pomocou handričky.
- Pamätajte na to, aby nebol uzáver nádržky na olej príliš utiahnutý.
- Nechajte orezávač vysokých konárov bežať cca 30 sekúnd, aby sa olej napumpoval do systému.

Upozornenie: Na odvzdušňovanie nádržky na olej sa v uzávere olejovej nádržky nachádzajú malé vzduchové kanáliky. Aby ste zabránili vytečeniu oleja, keď orezávačom nepracujete, postavte ho vždy do vodorovnej polohy tak, aby sa uzáver olejovej nádržky **3** nachádzal hore.

Výmena pilovej reťaze (pozri obrázky K + L)

- ▶ **S pilovou reťazou manipulujte vždy v pracovných rukaviciach.**
- ▶ **Používajte iba firmou Bosch schválené pilové reťaze pre čepele s drážkou 1,1 mm.**

Uvoľnite dve skrutky krytu **22** a demontujte kryt.

Odtiahnite pilový reťaz **1** a čepeľ **2** z reťazového kolesa **23**.

Demontujte tupú pilovú reťaz **1** z čepele **2** a dajte ju na likvidáciu podľa zákonných predpisov.

Novú pilovú reťaz založte do obežnej drážky čepele. Dávajte pritom pozor na správny smer chodu. Porovnajte na tento účel smer chodu pilovej reťaze so symbolom smeru chodu na čepele.

Založte novú pilovú reťaz na reťazové koleso **23** a na čepeľ **2** cez vodiaci výstupok čepele **24**. Skontrolujte, či sú všetky súčiastky v správnej polohe. Namontujte kryty **22** a dobre opäť utiahnite obe skrutky **25**.

Pred každým použitím prekontrolujte napnutie pilovej reťaze. V prípade potreby napnite pilovú reťaz pomocou napínacej skrutky **5**.

Používanie**Zapínanie/vypínanie (pozri obrázok M)**

Na **zapnutie** náradia stlačte najprv aretačný gombík **14** a potom vypínač **16**. Pri prevádzke náradia držte vypínač stlačený. Keď je náradie zapnuté, môžete aretačný gombík uvoľniť.

Ak chcete ručné elektrické náradie **vypnúť**, uvoľnite vypínač **16**.

Aby ste ušetrili energiu, zapínajte ručné elektrické náradie iba vtedy, keď ho používate.

Hľadanie porúch

Symptómy	Možná príčina	Odstránenie príčiny
Pilová reťaz je suchá	V olejovej nádržke niet oleja	Doplniť olej
	Výtokový kanálik oleja je upchatý	Vyčistite výtokový kanálik oleja

Lítiovo-iónový akumulátor je pomocou „elektronickej ochrany článku (ECP - Electronic Cell Protection)“ chránený proti hlbokému vybitiu. Keď je akumulátor vybitý, ručné elektrické náradie sa pomocou ochranného obvodu samočinne vypne: Náradie už nepracuje.

- ▶ **Po automatickom vypnutí ručného elektrického náradia už viac vypínač nestláčajte.** Akumulátor by sa mohol poškodiť.

Pokyny na používanie (pozri obrázok N)**Pred pílením**

Pred použitím a pravidelne počas vykonávania pílenia treba uskutočňovať nasledujúce kontroly:

- Je orezávač vysokých konárov v technicky bezchybnom stave?
- Je olejová nádržka naplnená? Pred začiatkom práce a počas práce pravidelne kontrolujte ukazovateľ stavu olejovej náplne. Keď dosiahla hladina oleja dolnú hranu kontrolného okienka, olej doplňte. Náplň nádržky vystačí na prácu v trvaní cca 15 minút, v závislosti od prestávok intenzity práce.
- Je pilová reťaz správne napnutá a ostrá?

Všeobecné správanie

Predtým, ako sa dotkne dreva, musí už byť pilová reťaz rozbehnutá na maximálnu rýchlosť. Ako podporu pri rezaní zdola využívajte chránič vedenia na prednej časti čepele.

Rezanie od hornej hrany smerom dole je vhodné pre konáre do priemeru 5 cm. Aby ste zabránili poškodeniu stromu, pilte hrubšie konáre tromi rezmí. Chránič vedenia na prednej časti čepele je konštruovaný tak, aby sa využíval ako podpora pri rezaní zdola.

Pri rezaní nevyvíjajte silu na pilovú reťaz, ale nechajte pracovať ju.

Najlepšie výsledky pri pílení dosiahnete vtedy, ak nebude rýchlosť reťaze pri pílení následkom preťažovania klesať.

Symptómy	Možná príčina	Odstránenie príčiny
Píllová reťaz/vodiaca lišta sú horúce	V olejovej nádržke niet oleja	Doplňte olej
	Odvzdušňovanie uzáveru olejovej nádržky 3 je upchaté	Uzáver olejovej nádržky 3 vyčistite
	Výtokový kanálik oleja je upchatý	Vyčistite výtokový kanálik oleja
	Napnutie reťaze je príliš veľké	Nastaviť napnutie reťaze
	Píllová reťaz je tupá	Vymeňte píllovú reťaz za novú
	Iniciovala sa ochrana proti preťaženiu	Zapnite náradie znova.
	Inicioval sa snímač teploty akumulátora	Nechajte akumulátor vychladnúť a potom náradie spustite znova
Magassági ágvágó tartozék, vibruje, alebo nepli správne	Napnutie pílovej reťaze je nedostatočné	Nastaviť napnutie reťaze
	Píllová reťaz je tupá	Vymeňte píllovú reťaz za novú
	Píllová reťaz je opotrebovaná	Vymeňte píllovú reťaz za novú
	Zuby pílovej reťaze majú nesprávny smer	Namontujte píllovú reťaz správne
	Príliš silný prítlak	Zmenšite silu prítlaku
príliš málo rezov na jedno nabitie akumulátora	Inicioval sa snímač teploty akumulátora	Nechajte akumulátor vychladnúť a potom náradie spustite znova
Orezávač vysokých konárov sa pri rezaní náhle zastaví	Reťaz je „príliš“ napnutá	Skorigujte napnutie reťaze
	Pri rezaní príliš prítlačatet	Pri rezaní použite menej sily
	Nová reťaz	Pri rezaní použite menej sily
	Tvrde drevo	Pri rezaní použite menej sily
	Drevo je mokré	Nechajte drevo vyschnúť
	Zuby reťaze smerujú do nesprávneho smeru	Namontujte reťaz znova tak, aby zuby smerovali do správneho smeru
	Náradie je príliš horúce	Nechajte záhradné náradie vychladnúť a potom ho spustite znova
	Externé alebo interné prerušovanie uvoľneným kontaktom	Obráťte sa na autorizované servisné stredisko Bosch
	Porucha vypínača 16	Obráťte sa na autorizované servisné stredisko Bosch
Červená indikácia nabíjania akumulátora bliká	Akumulátor nie je zasunutý (alebo nie je zasunutý správne)	Vložte akumulátor do nabíjačky správne
	Kontakty akumulátora sú znečistené	Vyčistite kontakty akumulátora; napríklad viacnásobným zasunutím a vysunutím akumulátora, prípadne akumulátor vymeniť za nový
Indikácia nabíjania akumulátora nesvieti Akumulátor sa nenabíja	Zástrčka nabíjačky nie je (nie je správne) zasunutá do zásuvky	Zástrčku zasuňte do zásuvky (zasuňte ju celkom)
	Zásuvka, sieťová šnúra alebo nabíjačka je poškodená	Skontrolujte sieťové napätie, nabíjačku dajte prípadne preskúšať v autorizovanej servisnej opravovni ručného elektrického náradia Bosch
	Akumulátor a nabíjačka sú poškodené	Akumulátor a nabíjačku vymeňte
	Akumulátor je pokazený	Akumulátor vymeniť za nový
	Nabíjačka poškodená	Nabíjačku vymeňte

180 | Magyar

Údržba, skladovanie a transport (pozri obrázok P)

- **Pred každou prácou na náradí (napríklad pred údržbou, výmenou nástroja a podobne) a takisto pred transportom a úschovou náradia vyberte z neho zo akumulátor.** Pri neúmyselnom zapnutí vypínača s aretačným gombíkom hrozí nebezpečenstvo poranenia.

Pred uskladnením vyčistite náradie handričkou.

Pred uskladnením vypustite olej z nádržky na olej.

Pri prevážaní alebo počas úschovy orezávača vysokých konárov majte vždy namontovaný ochranný kryt.

Upozornenie: Pri prerušení práce nenechávajte orezávač zavesený na konári stromu.

Pred skladovaním a transportom vyberte z orezávača vysokých konárov akumulátor a namontujte chránič píllovej reťaze.

Servisné stredisko a poradenstvo pri používaní

www.bosch-garden.com

Pri všetkých dopytoch a objednávkach náhradných súčiastok uvádzajte bezpodmienečne 10-miestne vecné číslo uvedené na typovom štítku výrobku.

Slovakia

Na www.bosch-pt.sk si môžete objednať opravu vášho stroja alebo náhradné diely online.

Tel.: +421 2 48 703 800

Fax: +421 2 48 703 801

E-Mail: servis.naradia@sk.bosch.com

www.bosch-pt.sk

Transport

Priložené lítiovo-iónové akumulátory podliehajú požiadavkám pre transport nebezpečného nákladu. Tieto akumulátory smie používateľ náradia prepravovať po cestách bez ďalších opatrení.

Pri zasielaní tretími osobami (napr.: leteckou dopravou alebo prostredníctvom špedície) treba rešpektovať osobitné požiadavky na obaly a označenie. V takomto prípade treba pri príprave zásielky bezpodmienečne konzultovať s expertom pre prepravu nebezpečného tovaru.

Akumulátory zasielajte iba vtedy, ak nemajú poškodený obal. Otvorené kontakty prelepte a akumulátor zabaľte tak, aby sa v obale nemohol posúvať.

Rešpektujte aj prípadné doplňujúce národné predpisy.

Likvidácia



Ručné elektrické náradie, príslušenstvo a obal treba dať na recykláciu zodpovedajúcu ochrane životného prostredia.



Neodhadzujte ručné elektrické náradie ani akumulátory/batérie do komunálneho odpadu!

Len pre krajiny EÚ:

Podľa Európskej smernice 2012/19/EÚ sa musia nepoužiteľné ručné elektrické náradie (elektrospotrebiče) a podľa európskej smernice 2006/66/ES sa musia poškodené alebo opotrebované akumulátory/batérie zbierať separovane a treba ich dávať na recykláciu zodpovedajúcu ochrane životného prostredia.

Akumulátory/batérie:

Li-Ion:

Všimnite si láskavo pokyny v odseku „Transport“, strana 180.

Zmeny vyhradené.

Magyar

Biztonsági előírások

A szimbólumok magyarázata



Általános tájékoztató a veszélyekről.



Gondosan olvassa el az Üzemeltetési útmutatót.



Ne használja a kerti kiegészítést esőben és ne tegye ki az eső hatásának.



Ügyeljen arra, hogy a berendezésből kirepülő idegen anyagok ne sebesíthessék meg a közelben álló személyeket.



Figyelmeztetés: Munka közben tartson biztonságos távolságot a kerti kiegészítőtől.



Viseljen mindig kesztyűt és védőszemüveget. Javasoljuk, hogy viseljen további védőfelszereléseket, például nem csúszós védőcipőt és védősisakot. A megfelelő védőruházat csökkenti a leeső ágak és a fűrészlánc véletlen megérintése következtében fellépő balesetek veszélyét.

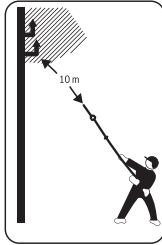

Sohase érintsen meg egy áram- vagy telefonvezetékét. Az ilyen vezetékekben magas feszültség áll fenn. Vigyázat, ez áramütéshez vezethet. Tartson be legalább 10 m távolságot.

Figyelmeztetés: Munka közben a közel álló személyeknek biztonságos távolságban kell maradniuk a kerti kisgéptől.

Általános biztonsági előírások az elektromos kéziszerszámokhoz

FIGYELMEZTETÉS Olvassa el az ehhez a kéziszerszámhoz mellékelt összes biztonsági figyelmeztetést, előírást, illusztrációt és specifikációt. Az alábbiakban felsorolt előírások betartásának elmulasztása áramütésekhez, tűzhöz és/vagy súlyos testi sérülésekhez vezethet.

Őrizze meg a jövőbeli használatra is valamennyi biztonsági előírást és utasítást.

Az „elektromos kéziszerszám” fogalom a figyelmeztetésekben mind a hálózatról üzemeltetett (hálózati csatlakozó vezetékkel felszerelt), mind az akkumulátoros (hálózati csatlakozó vezeték nélküli) elektromos kéziszerszámokra érvényes

Munkahelyi biztonság

- ▶ **Tartsa tisztán és jól megvilágított állapotban a munkahelyét.** A rendetlenség és a megvilágítatlan munkaterület balesetekhez vezethet.
- ▶ **Ne dolgozzon a berendezéssel olyan robbanásveszélyes környezetben, ahol éghető folyadékok, gázok vagy porok vannak.** Az elektromos kéziszerszámok szikrákat keltenek, amelyek a port vagy a gőzöket meggyújtják.
- ▶ **Tartsa távol a gyerekeket és az idegen személyeket a munkahelytől, ha az elektromos kéziszerszámot használja.** Ha elvonják a figyelmét, elvesztheti az uralmát a berendezés felett.

Elektromos biztonsági előírások

- ▶ **A készülék csatlakozó dugójának bele kell illeszkednie a dugaszolóaljzatba. A csatlakozó dugót semmilyen módon sem szabad megváltoztatni. Védőföldeléssel ellátott készülékek esetében ne használjon csatlakozó adaptert.** A változtatás nélküli csatlakozó dugók és a megfelelő dugaszoló aljzatok csökkentik az áramütés kockázatát.
- ▶ **Kerülje el a földelt felületek, mint például csövek, fűtőtestek, kályhák és hűtőgépek megérintését.** Az áramütés veszélye megnövekszik, ha a teste le van földelve.

- ▶ **Tartsa távol az elektromos kéziszerszámot az esőtől vagy nedvességtől.** Ha víz hatol be egy elektromos kéziszerszámba, az megnöveli az áramütés veszélyét.
- ▶ **Ne használja a kábelt a rendeltetésétől eltérő célokra, vagyis a szerszámot soha ne hordozza vagy akassza fel a kábelnél fogva, és soha húzza ki a hálózati csatlakozó dugót a kábelnél fogva. Tartsa távol a kábelt hőforrásoktól, olajtól, éles élektől és sarkoktól és mozgó gépkatrészekről.** Egy megrongálódott vagy csomókkal teli kábel megnöveli az áramütés veszélyét.
- ▶ **Ha egy elektromos kéziszerszámmal a szabad ég alatt dolgozik, csak szabadban való használatra engedélyezett hosszabbítót használjon.** A szabadban való használatra engedélyezett hosszabbító használata csökkenti az áramütés veszélyét.
- ▶ **Ha nem lehet elkerülni az elektromos kéziszerszám nedves környezetben való használatát, alkalmazzon egy hibaáram-védőkapcsolót.** Egy hibaáram-védőkapcsoló alkalmazása csökkenti az áramütés kockázatát.

Személyi biztonság

- ▶ **Munka közben mindig figyeljen, ügyeljen arra, amit csinál és megfontoltan dolgozzon az elektromos kéziszerszámmal. Ha fáradt, ha kábítószerek vagy alkohol hatása alatt áll, vagy orvosságokat vett be, ne használja a berendezést.** Egy pillanatnyi figyelmetlenség a szerszám használata közben komoly sérülésekhez vezethet.
- ▶ **Viseljen személyi védőfelszerelést és mindig viseljen védőszemüveget.** A személyi védőfelszerelések, mint porvédő álarc, csúszásbiztos védőcipő, védősapka és fülvédő használata az elektromos kéziszerszám használata jellegének megfelelően csökkenti a személyi sérülések kockázatát.
- ▶ **Kerülje el a készülék akaratlan üzembe helyezését. Győződjön meg arról, hogy az elektromos kéziszerszám ki van kapcsolva, mielőtt bedugná a csatlakozó dugót a dugaszolóaljzatba, csatlakoztatná az akkumulátor-csomagot, és mielőtt felvenné és vinni kezdené az elektromos kéziszerszámot.** Ha az elektromos kéziszerszám felemelése közben az ujját a kapcsolón tartja, vagy ha a készüléket bekapcsolt állapotban csatlakoztatja az áramforráshoz, ez balesetekhez vezethet.
- ▶ **Az elektromos kéziszerszám bekapcsolása előtt okvetlenül távolítsa el a beállítószerszámokat vagy csavarkulcsokat.** Az elektromos kéziszerszám forgó részeiben felejtett beállítószerszám vagy csavarkulcs sérüléseket okozhat.
- ▶ **Ne becsülje túl önmagát. Kerülje el a normálistól eltérő testtartást, ügyeljen arra, hogy mindig biztosan álljon és az egyensúlyát megtartsa.** Így az elektromos kéziszerszám felett váratlan helyzetekben is jobban tud uralkodni.
- ▶ **Viseljen megfelelő ruhát. Ne viseljen bő ruhát vagy ékszereket. Tartsa távol a haját és a ruháját a mozgó részekről.** A bő ruhát, az ékszereket és a hosszú haját a mozgó alkatrészek magukkal rántják.

- ▶ **Ha az elektromos kéziszerszáma fel lehet szerelni a por elszívásához és összegyűjtéséhez szükséges berendezéseket, ellenőrizze, hogy azok megfelelő módon hozzá vannak kapcsolva a készülékhez és rendeltetésüknek megfelelően működnek.** A porgyűjtő berendezések használata csökkenti a munka során keletkező por veszélyes hatását.
- ▶ **Ne hagyja, hogy az elektromos kéziszerszám gyakori használata során szerzett tapasztalatok olyan önelégültté tegyék, hogy figyelmen kívül hagyja az idevonatkozó biztonsági alapelveket.** Egy gondatlan művelet egy másodperc törtrésze alatt súlyos sérüléseket okozhat.

Az elektromos kéziszerszámok gondos kezelése és használata

- ▶ **Ne terhelje túl a berendezést. A munkájához csak az arra szolgáló elektromos kéziszerszámot használja.** Egy alkalmas elektromos kéziszerszámmal a megadott teljesítménytartományon belül jobban és biztonságosabban lehet dolgozni.
- ▶ **Ne használjon olyan elektromos kéziszerszámot, amelynek a kapcsolója elromlott.** Egy olyan elektromos kéziszerszám, amelyet nem lehet sem be-, sem kikapcsolni, veszélyes és meg kell javíttatni.
- ▶ **Húzza ki a csatlakozó dugót a dugaszolóaljzatból és/vagy távolítsa el az akkumulátor-csomagot (ha az leválasztható) az elektromos kéziszerszámtól, mielőtt az elektromos kéziszerszámon beállítási munkákat végez, tartozékokat cserél vagy a szerszámot tárolásra elteszi.** Ez az elővigyázatossági intézkedés meggátolja a szerszám akaratlan üzembe helyezését.
- ▶ **A használaton kívüli elektromos kéziszerszámokat olyan helyen tárolja, ahol azokhoz gyerekek nem férhetnek hozzá. Ne hagyja, hogy olyan személyek használják az elektromos kéziszerszámot, akik nem ismerik a szerszámot, vagy nem olvasták el ezt az útmutatót.** Az elektromos kéziszerszámok veszélyesek, ha azokat gyakorlatlan személyek használják.
- ▶ **Az elektromos kéziszerszámot és tartozékait gondosan tartsa karban. Ellenőrizze, hogy a mozgó alkatrészek kifogástalanul működnek-e, nincsenek-e beszorulva, és nincsenek-e eltörve vagy megrongálódva olyan alkatrészek, amelyek hatással lehetnek az elektromos kéziszerszám működésére. A berendezés megrongálódott részeit a készülék használata előtt javíttassa meg.** Sok olyan baleset történik, amelyet az elektromos kéziszerszám nem kielégítő karbantartására lehet visszavezetni.
- ▶ **Tartsa tisztán és éles állapotban a vágószerszámokat.** Az éles vágóélekkel rendelkező és gondosan ápolott vágószerszámok ritkábban ékelődnek be és azokat könnyebben lehet vezetni és irányítani.
- ▶ **Az elektromos kéziszerszámokat, tartozékokat, betétszerszámokat stb. csak ezen előírásoknak és az adott készüléktípusra vonatkozó kezelési utasításoknak megfelelően használja. Vegye figyelembe a munkafeltételeket és a kivitelezendő**

munka sajátosságait. Az elektromos kéziszerszám eredeti rendeltetésétől eltérő célokra való alkalmazása veszélyes helyzetekhez vezethet.

- ▶ **Tartsa szárazon, tisztán és olaj- és zsírmentes állapotban a fogantyúkat és markoló felületeket.** A csúszós fogantyúk és markoló felületek váratlan helyzetekben lehetetlenné teszik az elektromos kéziszerszám biztonságos kezelését és irányítását.

Az akkumulátoros elektromos kéziszerszámok gondos kezelése és használata

- ▶ **Az akkumulátort csak a gyártó által ajánlott töltőkészülékekben töltsen fel.** Ha egy bizonyos akkumulátortípus feltöltésére szolgáló töltőkészülékben egy másik akkumulátort próbál feltölteni, tűz keletkezhet.
- ▶ **Az elektromos kéziszerszámokban csak az ahhoz tartozó akkumulátort használja.** Más akkumulátorok használata személyi sérüléseket és tüzet okozhat.
- ▶ **Tartsa távol a használaton kívüli akkumulátort bármely fémtárgytól, mint például irodai kapcsolótól, pénzérméktől, kulcsoktól, szögektől, csavaroktól és más kisméretű fémtárgyaktól, amelyek áthidalhatják az érintkezőket.** Az akkumulátor érintkezői közötti rövidzárlat égési sérüléseket vagy tüzet okozhat.
- ▶ **Hibás alkalmazás esetén az akkumulátorból folyadék léphet ki. Kerülje el az érintkezést a folyadékkal. Ha véletlenül mégis érintkezésbe került az akkumulátorfolyadékkal, azonnal öblítse le vízzel az érintett felületet. Ha a folyadék a szemébe jutott, keressen fel ezen kívül egy orvost.** A kilépő akkumulátorfolyadék irritációkat vagy égési borsérüléseket okozhat.
- ▶ **Sohase használjon egy akkumulátor csomagot, ha az megrongálódott, vagy ha változtatásokat hajtottak végre rajta.** A megrongálódott vagy megváltoztatott akkumulátorok előreláthatatlan módon viselkedhetnek, amely tűzhöz, robbanáshoz vagy sérülésveszélyhez vezet.
- ▶ **Ne tegye ki az akkumulátor csomagokat tűz, vagy extrém hőmérsékletek hatásának.** Ha az akkumulátort tűznek, vagy 130 °C-ot meghaladó hőmérsékletnek teszi ki, ez robbanást okozhat.
- ▶ **Tartsa be valamennyi töltési előírást és ne töltsen fel az akkumulátort, ha annak a hőmérséklete az utasításokban megadott hőmérséklet tartományon kívül van.** Az akkumulátor nem megfelelő módon, vagy a megadott hőmérséklet tartományon kívüli feltöltése megrongálhatja az akkumulátort és megnövelheti a tűzveszélyt.

Szervíz-ellenőrzés

- ▶ **Az elektromos kéziszerszámot csak szakképzett személyzet csak eredeti pótalkatrészek felhasználásával javíthatja.** Ez biztosítja, hogy az elektromos kéziszerszám biztonságos maradjon.
- ▶ **Sohase szervizeljen megrongálódott akkumulátor-csomagokat.** Az akkumulátor csomagokat csak a gyártónak, vagy az erre feljogosított szolgáltatóknak szabad szervizelniük.

Biztonsági útmutató a magassági ágvágó tartozék számára

- ▶ **Tartsa távol minden testrészét a fűrészlánctól. Ne próbálja meg mozgó fűrészlánc mellett a levágott anyagot eltávolítani, vagy a vágásra kerülő anyagot lefogni. Gondoskodjon arról, hogy a kapcsoló kikapcsolt állapotban legyen és hogy az akkumulátor el legyen távolítva, mielőtt a beékelődött anyagot eltávolítaná.** A magassági ágvágóval végzett munka közben már egy pillanatnyi figyelmetlenség is komoly sérülésekhez vezethet.
- ▶ **A készüléket csak a szigetelt markolatfelületeknél (15 fő fogantyú, 9 első fogantyú vagy 12 kibővített markolatfelületek) fogva fogja, mivel a fűrészlánc kívülről nem látható elektromos vezetékhez érhet.** Ha egy fűrészlánc egy feszültség alatt álló vezetékhez ér, a készülék fémrészei szintén feszültség alá kerülhetnek és áramütéshez vezethetnek.
- ▶ **Tartsa a magassági ágvágót mindkét kezével szorosan fogva és hozza a testét és a karjait olyan helyzetbe, amelyben a visszarugási erőket jobban fel tudja venni.** A kezelő személy megfelelő óvatossági intézkedésekkel uralkodni tud a visszarugási és reakcióerők felett. Sohase engedje el a magassági ágvágót.
- ▶ **Az ágak vágásakor mindig számíton arra, hogy a berendezés visszarúg.** Amikor egy ágat levágnak, az lehajolhat és beékelődhet a fűrészláncba.
- ▶ **Kikapcsolt állapotban mindig mindkét kezével fogva és a rá felszerelt fűrészláncburkolattal együtt vigye a magassági ágvágót.** A magassági ágvágó gondos kezelése csökkenti a mozgásban lévő fűrészlánc véletlen megérintésének valószínűségét.
- ▶ **Ne dolgozzon egy fán elhelyezkedve a magassági ágvágóval.** Ha a magassági ágvágót fáramászás közben vagy egy fán ülve üzemelteti, sérülésveszély áll fenn.
- ▶ **Ügyeljen mindig arra, hogy jól kiegyensúlyozott helyzetben álljon, és a magassági ágvágó tartozék csak szilárd, biztonságos és sík alapon állva használja.** A csúszós talaj vagy egy labilis alap, például egy létra, könnyen vezethet ahhoz, hogy a kezelő elveszti az egyensúlyát vagy az uralmát a magassági ágvágó tartozék felett.
- ▶ **Tartsa be a kenésre, a lánc megfeszítésére és a tartozékok kicserélésére vonatkozó előírásokat.** Egy szakszerűtlenül megfeszített vagy megkent lánc elszakadhat, vagy megnövelheti a visszarugás kockázatát.
- ▶ **A berendezés fogantyúit tartsa száraz, tiszta, olaj- és zsirmentes állapotban.** A zsíros, olajos fogantyúk csúszósak és ahhoz vezethetnek, hogy a kezelő elveszíti az uralmát a kéziszerszám felett.
- ▶ **Csak fát fűrészeljen. A magassági ágvágó tartozék ne használja olyan munkákra, amelyekre az nem szolgál. Példa: Ne használja a magassági ágvágó tartozék műanyagok, téglafalak, vagy olyan építési anyagok fűrészelésére, amelyek nem fából készültek.** A magassági ágvágó tartozék rendeltetésének meg nem felelő célra való használata veszélyes szituációkhoz vezethet.
- ▶ **Egy visszarugás okai és megelőzésének módja:**
 - Visszarugás akkor léphet fel, ha a vezetősín csúcsa hozzáér valamilyen tárgyhöz, vagy ha a fa meghajlik és a fűrészlánc beékelődik a vágásba.
 - Egy tárgynak a vezetősín csúcsával való megérintése egyes esetekben egy váratlan hátrafelé irányuló reakcióhoz vezethet, amikor a vezetősín felfelé és a kezelő irányába vágódik ki.
 - Ha a fűrészlánc a vezetősín felső pereménél beékelődik, akkor a sín nagy sebességgel a kezelő irányába csapódhat.
 - Ezen reakciók mindegyike ahhoz vezethet, hogy Ön elveszti az uralmát a magassági ágvágó tartozék felett és esetleg súlyos sérülést szenved. Egy magassági ágvágó tartozék kezelőjeként hozzon különböző intézkedéseket, hogy baleset- és sérülésmentesen dolgozhasson. Egy visszarugás mindig a kerti kiegészítő helytelen vagy hibás használatának a következménye. Ezt az alábbiakban leírásra kerülő megfelelő óvatossági intézkedésekkel meg lehet gátolni:
- ▶ **Az ágak vágásakor mindig számíton arra, hogy a berendezés visszarúg.** Amikor egy ágat levágnak, az lehajolhat és beékelődhet a fűrészláncba.
- ▶ **Mindig csak egy a gyártó cég által előírt fűrészláncot használjon.** Hibás fűrészláncok a lánc elszakadásához, vagy visszarugáshoz vezethetnek.
- ▶ Ha a kard megrongálódott és ki kell cserélni, forduljon a Bosch vevőszolgálatához.
- ▶ Sohase élesítse saját maga a fűrészláncot. A fűrészláncot csak a tartalék fűrészláncra (F 016 800 489) cserélje ki.
- ▶ Sohase engedje meg, hogy gyermekek, korlátozott fizikai, érzékelési vagy szellemi képességű, illetve kellő tapasztalattal és/vagy tudással nem rendelkező és/vagy az ezen utasításokat nem jól ismerő személyek ezt a kerti kiegészítőt használják. Az Ön országában érvényes előírások lehet, hogy korlátozzák a kezelő korát.
- ▶ A gyerekeket felügyelni kell, hogy garantálni lehessen, hogy a kerti kiegészítővel ne játszanak.
- ▶ A magassági ágvágót használaton kívül úgy tárolja, hogy ahhoz gyerekek ne férhessenek hozzá.
- ▶ Ellenőrizze a munka megkezdése előtt a munkaterületet és hártson el minden lehetséges veszélyforrást.
- ▶ **Várja meg, amíg a kerti kiegészítő nyugalmi állapotba kerül és távolítsa el az akkumulátort, mielőtt a készüléket letenné.** A betétszám beékelődhet vagy visszarugáshoz vezethet és a kezelő elvesztheti az uralmát a kerti kiegészítő felett.
- ▶ Minden munkavégzési helyzetváltoztatás előtt kapcsolja ki a magassági ágvágót.
- ▶ A levágott ágak ráeshetnek Önre, vagy a talajról visszapattnhatnak Önre és sérüléseket okozhatnak. A hosszabb ágakat csak darabonként fűrészelje le. (lásd az „N” ábrát)
- ▶ Mielőtt az ágat teljesen átvágta, már csak alig nyomja rá a fűrész. Ha a kerti kiegészítő hirtelen lefelé kezd esni, és Ön elveszti az egyensúlyát és az uralmát a magassági ágvágó tartozék felett, sérüléseket szenvedhet.

Tájékoztató az akkumulátor optimális kezeléséhez

- ▶ **Győződjön meg róla, hogy a kerti kisgép ki van kapcsolva, mielőtt beszerelné az akkumulátort.** Ha egy bekapcsolt kerti kisgépbe szerel be egy akkumulátort, ez balesetekhez vezethet.
- ▶ **A kerti kisgépben csak az ahhoz előírányozott Bosch akkumulátorokat használja.** Más akkumulátorok használata személyi sérüléseket és tüzet okozhat.
- ▶ **Ne nyissa fel az akkumulátort.** Ekkor fennáll egy rövidzárlat veszélye.
 -  **Óvja meg az akkumulátort a forróságtól, például a tartós napsugárzástól, a tűztől, a víztől és a nedvességtől.** Robbanásveszély.
- ▶ **Az akkumulátor megrongálódása vagy szakszerűtlen kezelése esetén abból gőzök léphetnek ki. Azonnal juttasson friss levegőt a helyiségbe, és ha panaszai vannak, keressen fel egy orvost.** A gőzök ingerelhetik a légutakat.
- ▶ **Az akkumulátort csak az Ön Bosch termékével használja.** Az akkumulátort csak így lehet megvédeni a veszélyes túlterhelésektől.
- ▶ **Az akkumulátort hegyes tárgyak, például tűk vagy csavarhúzó, vagy külső erőbehatások megrongálhatják.** Belső rövidzárlat léphet fel és az akkumulátor kigyulladhat, füstöt bocsáthat ki, felrobbanhat, vagy túlhevülhet.
- ▶ **Sohase zárja rövidre az akkumulátor pólusait.** Robbanásveszély.
- ▶ Óvja meg az akkumulátort a nedvességtől és a víztől.
- ▶ Az akkumulátort csak a -20 °C ... 50 °C hőmérséklet tartományban szabad tárolni. Ne hagyja például az akkumulátort nyáron egy gépjárműben.
- ▶ Időnként tisztítsa meg az akkumulátor szellőzőrését egy puha, tiszta és száraz ecsettel.

Biztonsági előírások a töltőkészülékek számára



Olvasa el az összes biztonsági figyelmeztetést és előírást.

A következőkben leírt előírások betartásának elmulasztása áramütésekhez, tűzhez és/vagy súlyos testi sérülésekhez vezethet.

Kérjük ezt a biztonsági útmutatót gondosan őrizze meg.

Csak akkor használja a töltőkészüléket, ha annak minden funkcióját meg tudja ítélni és megfelelően végre tudja hajtani, vagy ha erre megfelelő utasításokat kapott.

- ▶ **Sohase engedje meg, hogy gyermekek, korlátozott fizikai, érzékelési vagy szellemi képességű, illetve kellő tapasztalattal és/vagy tudással nem rendelkező és/vagy az ezen utasításokat nem jól ismerő személyek ezt a kerti kisgépet használják.** Az Ön országában érvényes előírások lehet, hogy korlátozzák a kezelő korát.
- ▶ **Ügyeljen a gyerekekre.** Ez biztosítja, hogy gyerekek ne játsszanak a készülékkel.
- ▶ **Csak legalább 1,5 Ah kapacitású, Bosch gyártmányú lítium-ion-akkumulátorokat töltsön (3 akkumulátor-cellától felfelé).** Az akku feszültségének meg kell egyeznie a töltőkészülék akkutöltő-feszültségével. **Ne töltsön fel nem újrafeltölthető elemeket.** Ellenkező esetben tűz- és robbanásveszély áll fenn.



Tartsa távol a töltőkészüléket az esőtől vagy nedvességtől. Ha víz hatol be a töltőkészülékbe, ez megnöveli az áramütés veszélyét.

- ▶ **Csak Bosch lítium-ion-akkumulátorokat töltsön.** Az akku feszültségének meg kell egyeznie a töltőkészülék akkutöltő-feszültségével. Ellenkező esetben tűz- és robbanásveszély áll fenn.
- ▶ **Tartsa tisztán a töltőkészüléket.** Elszennyeződés esetén megnövekedik az áramütés veszélye.
- ▶ **Minden használat előtt ellenőrizze a töltőkészüléket, a kábelt és a csatlakozó dugót.** Ha valamilyen megrongálódást észlel, ne használja a töltőkészüléket. **Sohase nyissa fel saját maga a töltőkészüléket, és csak megfelelően kiképzett szakembereket bízson meg a töltőkészülék javításával.** A javításhoz csak eredeti alkatrészeket szabad használni. A megrongálódott töltő-

készülék, kábel, vagy csatlakozó dugó megnöveli az áramütés veszélyét.

- ▶ **Ne üzemeltesse a töltőkészüléket könnyen gyulladó felületen (például papíron, textilanyagokon, stb.) illetve gyúlékony környezetben.** A töltőkészülék a töltési folyamat során felmelegszik, ennek következtében tűzveszély áll fenn.
- ▶ **Ne takarja le a töltőkészülék szellőzőnyílását.** A töltőkészülék ellenkező esetben túlmelegedhet és ekkor nem működik megfelelően.
- ▶ Az elektromos biztonság megnövelésére ajánlott egy legfeljebb 30 mA leoldási áramú hibaáram védőkapcsolót használni. Minden használat előtt ellenőrizze a hibaáram-védőkapcsolóját.

Karbantartás

- ▶ **Ha a kerti kisépen beállítási vagy tisztítási munkákat akar végezni, vagy a kerti kisépet egy ideig felügyelet nélkül hagyja, vegye ki belőle az akkumulátort.** Viseljen mindig kerti védőkesztyűt, ha a fűrészlánc körül végez munkát.
- ▶ Vizsgálja felül a kerti kisépet és a biztonság érdekében cserélje ki az elhasználódott vagy megrongálódott alkatrészeket.
- ▶ Gondoskodjon arról, hogy valamennyi anya, csapszeg és csavar biztonságosan rögzítve legyen, hogy garantálhassa a kerti kisép biztonságos munkavégzési állapotát.
- ▶ Gondoskodjon arról, hogy a cserealkatrészként csak Bosch gyártmányú alkatrészeket használjanak.
- ▶ A magassági ágvágót egy biztonságos, száraz, és gyerekek által nem érhető helyen tárolja.

Jelképes ábrák

Az ezt követő jelmagyarázat az Üzemeltetési útmutató elolvasásának és megértésének megkönnyítésére szolgál. Jegyezze meg ezeket a szimbólumokat és jelentésüket. A szimbólumok helyes értelmezése segítségére lehet az elektromos kéziszerszám jobb és biztonságosabb használatában.

Jel	Magyarázat
	A reakció iránya
	Mozgásirány
	Bekapcsolás
	Kikapcsolás
	Tartozékok

Rendeltetésszerű használat

Ez a berendezés a háztartáson belüli használatra, pontosabban fák és bokrok nagyobb magasságban való levágására szolgál, miközben a kezelő a földön áll. A berendezés nincs szervetlen anyagok fűrészelésére vagy létrán vagy egy lépcsőfokon állva végzett munkavégzésre előíranyozva. A berendezés nincs kikapcsoló és ipari alkalmazásra előíranyozva.

Szállítmány tartalma (lásd a B ábrát)

Óvatosan vegye ki a berendezést a csomagolásból és ellenőrizze, hogy az alábbi alkatrészek teljes mértékben megvannak-e:

- Magassági ágvágó fej
- Teleszkópos fogantyú
- Akkumulátor**
- Töltőkészülék**
- Hordszj
- Láncvédő
- Kezelési Útmutató
- Belső hatlapos csavarhúzó
- Tapadó fűrészláncolaj

Ha valamelyik alkatrész hiányzik, vagy megrongálódott, forduljon ahhoz a kereskedőhöz, akinél a készüléket vásárolta.

** az alkalmazási országtól függ

Az ábrázolásra kerülő komponensek (lásd az „A” ábrát)

Az ábrázolt alkatrészek számozása a készüléknek az ábrákat tartalmazó 356. oldalon található ábrára vonatkozik.

- 1 Fűrészlánc
- 2 Vezetősín
- 3 Olajtartálysapka
- 4 Beállító gombok az elfordítható fej számára
- 5 Láncfeszítő csavar
- 6 Összekötő darab
- 7 Teleszkópcső
- 8 Teleszkóp magasság beállítás
- 9 Első fogantyú
- 10 Tartóheveder hurok az első fogantyún
- 11 Hordszj
- 12 Kibővített markolatterület (szigetelt)
- 13 Tartóheveder hurok a hátsó fogantyún
- 14 Reteszelő gomb
- 15 Hátsó fogantyú (Szigetelt markolatfelületek)
- 16 Be-/kikapcsoló
- 17 Akkumulátor
- 18 Akkumulátor reteszelés feloldó gomb
- 19 Horog a tartóhevederhurok számára, első fogantyú
- 20 Horog a tartóhevederhurok számára, hátsó fogantyú

186 | Magyar

- 21 Olajtartály betöltő/kifolyó nyílás
 22 Fedél
 23 Lánckerék
 24 Vezetősín pozícionáló borda
 25 Rögzítőcsavarok

A képeken látható vagy a szövegben leírt tartozékok nem tartoznak a standard szállítmányhoz. Tartozékprogramunkban valamennyi tartozék megtalálható.

Műszaki adatok

Akkumulátoros magassági ágvágó	UniversalChain-Pole 18	
Cikkszám	3 600 HB3 1..	
Lánc sebessége üresjáratban	m/s	4,0
Kard hossza	cm	20/ 8"
Maximális vágási átmérő	cm	15
Fűrészlánc típus	3/8" – 90PX033E	
Vágószemek vastagsága	mm	1,1
A vágószemek száma	33	
Olajtartályba töltendő mennyiség	ml	60
Automatikus lánc kenés	●	
Magassági beállítás	m	2,1 – 2,6
Elfordítható fej, 9 lehetséges helyzet	°	120
Súly az „EPTA-Procedure 01:2014” (01:2014 EPTA-eljárás) szerint	kg	3,6
Gyári szám	Lásd a kerti kisgépen elhelyezett gyári számat (típustábla)	
Megengedett környezeti hőmérséklet		
– a töltés és az üzemeltetés során	°C	0... +45
– tároláshoz	°C	-20...+50
Akkumulátor	Li-ion	
Cikkszám		
– 1,5 Ah	2 607 337 187	
– 2,0 Ah	2 607 337 211	
– 2,5 Ah	2 607 337 199	
Névleges feszültség	V=	18
Kapacitás		
– 2 607 337 187	Ah	1,5
– 2 607 337 211	Ah	2,0
– 2 607 337 199	Ah	2,5
Akkucellák száma		
– 2 607 337 187	5	
– 2 607 337 211	5	
– 2 607 337 199	5	

Akkumulátoros magassági ágvágó UniversalChain-Pole 18

Töltőkészülék	AL 1830 CV	
Cikkszám		
2 607 ...	EU	... 225 965
	UK	... 225 967
	AU	... 225 969
Töltőáram	A	3,0
Töltési idő (kimerült akkumulátor esetén)		
– 1,5 Ah	perc	33
– 2,0 Ah	perc	45
– 2,5 Ah	perc	60
Súly az „EPTA-Procedure 01:2014” (01:2014 EPTA-eljárás) szerint	kg	0,40
Érintésvédelmi osztály	□ / II	
Töltőkészülék	AL 1815 CV	
Cikkszám		
2 607 ...	EU	... 226 077
	UK	... 226 079
	AU	... 226 081
Töltőáram	A	1,5
Töltési idő (kimerült akkumulátor esetén)		
– 1,5 Ah	perc	63
– 2,0 Ah	perc	84
– 2,5 Ah	perc	105
Súly az „EPTA-Procedure 01:2014” (01:2014 EPTA-eljárás) szerint	kg	0,38
Érintésvédelmi osztály	□ / II	

Zaj és vibráció értékek

A zajmérés eredmények az EN 60335-1 szabványnak megfelelően kerültek meghatározásra.

A készülék A-értékelésű zajszintjének tipikus értékei: Hangnyomásszint 78 dB(A); hangteljesítményszint 92 dB(A). Bizonytalanság K = 4 dB.

a_{rh} rezgési összértékek (a három irány vektorösszege) és K bizonytalanság az EN 60335-1 szabvány szerint: $a_{rh} = 1,0 \text{ m/s}^2$, $K = 1,5 \text{ m/s}^2$.

Az ezen előírásokban megadott rezgésszint az EN 60335 szabványban rögzített mérési módszerrel került meghatározásra és az elektromos kéziszerszámok összehasonlítására ez az érték felhasználható. Ez az érték a rezgési terhelés ideiglenes becslésére is alkalmas. A megadott rezgésszint az elektromos kéziszerszám fő alkalmazási területein való használat során fellépő érték. Ha az elektromos kéziszerszámot más alkalmazásokra, különböző tartozékokkal vagy nem kielégítő karbantartás mellett használják, a rezgésszint a fenti értéktől eltérhet. Ez az egész munkaidőre vonatkozó rezgési terhelést lényegesen megnövelheti.

A rezgési terhelés pontos megbecsüléséhez figyelembe kell venni azokat az időszakokat is, amikor a berendezés kikapcsolt állapotban van, vagy amikor be van ugyan kapcsolva, de nem kerül ténylegesen használatra. Ez az egész munkaidőre vonatkozó rezgési terhelést lényegesen csökkentheti.

Hozzon kiegészítő biztonsági intézkedéseket a kezelőnek a rezgések hatása elleni védelmére, például: Az elektromos kéziszerszám és a betétszerszámok karbantartása, a kezek melegen tartása, a munkamenetek megszervezése.

Felszerelés és üzemeltetés

A tevékenység célja	Ábra	Oldal
Az ábrázolásra kerülő komponensek	A	356
Szállítmány tartalma	B	357
A készülék összeszerelése	C	357
Az akkumulátor beszerelése	D	357
A tartóvevő rögzítése	E	358
A teleszkóp magasságának beállítása	F	358
A fűrészláncvédő eltávolítása.	G	359
Az elfordítható fej beállítása	H	360
A fűrészlánc kenése	I	360
A fűrészlánc megfeszítése	J	361
A fűrészlánc kicserélése	K + L	361 – 362
Be-/kikapcsolás	M	362
Munkavégzési tanácsok	N	363
Az akkumulátor kivétele	O	363
A berendezés karbantartása és tárolása	P	364
Tartozék kiválasztása		365

Üzembevétele

Az Ön biztonságáért

- ▶ **A készüléken végzendő minden munka (például karbantartás, szerszámcseré, stb.) megkezdése előtt, valamint szállításhoz és tároláshoz vegye ki az akkumulátort a készülékből.** Ha a be-/kikapcsolót a reteszológommbal akaratlanul bekapcsolják, sérülésveszély áll fenn.
- ▶ **Csak akkor működtesse a kapcsolót, ha az akkumulátor teljesen be van tolvá.**

Az akkumulátor behelyezése/kivétele (lásd a D + K ábrát)

Megjegyzés: Ha nem megfelelő akkumulátorok kerülnek alkalmazásra, ez működési hibákhoz vagy a berendezés megrongálódásához vezethet.

Tegye be a feltöltött **17** akkumulátort a teleszkópos fogantyúba. Gondoskodjon arról, hogy az akkumulátor teljesen be legyen tolvá

A **17** akkumulátornak a berendezésből való kivételéhez nyomja meg a **18** akkumulátor reteszelés feloldó gombot és húzza az akkumulátort előre, a fűrészlánc felé.

Az akkumulátor feltöltése

- ▶ **Ne használjon más töltőkészüléket.** A kerti kisépével szállított töltőkészülék pontosan az Ön kerti kisépébe beszerelt Li-ion-akkumulátorra van méretezve.
- ▶ **Ügyeljen a helyes hálózati feszültségre!** Az áramforrás feszültségének meg kell egyeznie a töltőkészülék típus tábláján található adatokkal. A 230 V-os töltőkészülékeket 220 V hálózati feszültségről is szabad üzemeltetni.

Az akkumulátor egy hőmérsékletellenőrző berendezéssel van felszerelve, amely az akkumulátor töltését csak 0 °C és 45 °C közötti hőmérséklet esetén teszi lehetővé. Ez igen magas akkumulátor-élettartamot biztosít.

Megjegyzés: Az akkumulátor félig feltöltve kerül kiszállításra. Az akkumulátor teljes teljesítményének biztosítására az első alkalmazás előtt tölts fel teljesen az akkumulátort a töltőkészülékben.

A Li-ion-akkumulátort bármikor fel lehet tölteni anélkül, hogy ez megrövidítené az élettartamát. A töltési folyamat megszakítása nem árt az akkumulátornak.

A lithium-ionos-akkumulátort az „Electronic Cell Protection (ECP)” védi a túl erős kisülés ellen. Ha az akkumulátor kimerült, a kerti kisépet egy védőkapcsoló kikapcsolja: A kerti kisép ekkor nem működik tovább.

⚠ FIGYELEM **A kerti kisép automatikus kikapcsolása után ne nyomja tovább a be-/kikapcsolót.** Ez megrongálhatja az akkumulátort.

Vegye figyelembe az akkumulátornak a hulladékba való eltávolítással kapcsolatos előírásait.

A töltési folyamat

A töltési folyamat azonnal megkezdődik, mielőtt bedugja a töltőkészülék hálózati csatlakozó dugóját a dugaszoló aljzatba és a akkumulátort a akkumulátor-töltőkosárba.

Az intelligens töltési eljárás alkalmazásának eredményeképpen a készülék automatikusan felismeri az akkumulátor töltési szintjét és az akkumulátor hőmérsékletétől és feszültségétől függően mindig az optimális töltőárammal tölti az akkumulátort.

Ez az eljárás kíméli az akkumulátort, és az akkumulátor a töltőkészülékben való tárolás esetén mindig teljesen feltöltött állapotban marad.

A kijelző elemek magyarázata (AL 1830 CV)**(gyorsan) villogó lámpa: zöld akkumulátor-töltéskijelző**

 Charge A gyorstöltési eljárást a **zöld** akkumulátor töltés kijelző **gyors villogása** jelzi.

Megjegyzés: A gyorstöltési eljárásra csak akkor van lehetőség, ha az akkumulátor hőmérséklete a megengedett töltési hőmérséklet tartományon belül van, lásd a „Műszaki adatok” fejezetet.

(lassan) villogó lámpa: zöld akkumulátor-töltéskijelző

 GO 80% Ha az akkumulátor töltési szintje **80 %**, a **zöld** akkumulátor-töltéskijelző **lassan villog**.

Az akkumulátort azonnali használatra ki lehet venni.

Zöld akkumulátor töltéskijelző folytonos fény

 100% Ha a **zöld** akkumulátor töltéskijelző **folytonosan világít**, ez azt jelzi, hogy az akkumulátor teljesen fel van töltve.

Ha nincs akkumulátor bedugva a töltőkészülékbe, akkor a akkumulátor töltéskijelző **folyamatos fénye** azt jelzi, hogy a hálózati csatlakozó dugó be van dugva a dugaszolóaljzatba és a töltőkészülék üzemkés.

Piros akkumulátor töltéskijelző folytonos fény

 Ha a **piros** akkumulátor töltéskijelző **tartós fénnel világít**, ez azt jelzi, hogy az akkumulátor hőmérséklete a gyorstöltési tartományon kívül van, lásd a „Műszaki adatok” fejezetet. Mihelyt az akkumulátor ismét eléri a megengedett hőmérséklet tartományt, a töltőkészülék automatikusan átkapcsol gyorstöltésre.

Piros akkumulátor töltéskijelző villogó fény

 Ha a **piros** akkumulátor töltéskijelző **villog**, ez a töltési folyamat során fellépő egyéb üzemzavar jelet, lásd a „Hiba – Okok és elhárításuk” fejezetet.

A kijelző elemek magyarázata (AL 1815 CV)**Akkumulátor töltéskijelző villogó fény**

 Charge A töltési eljárást a akkumulátor töltéskijelző **villogása** jelzi.

Akkumulátor töltéskijelző folytonos fény

 100% A akkumulátor töltéskijelző **folyamatos fénye** azt jelzi, hogy az akkumulátor teljesen fel van töltve **vagy** hogy az akkumulátor hőmérséklete kívül van a megengedett töltési hőmérséklet tartományon, és ezért az akkumulátort nem lehet feltölteni. Mihelyt az akkumulátor eléri a megengedett hőmérséklet tartományt, a feltöltési folyamat megindul.

Ha nincs akkumulátor bedugva a töltőkészülékbe, akkor a akkumulátor töltéskijelző **folyamatos fénye** azt jelzi, hogy a hálózati csatlakozó dugó be van dugva a dugaszolóaljzatba és a töltőkészülék üzemkés.

Hiba – Okok és elhárításuk**A hiba oka Elhárítás módja****A akku töltéskijelző folyamatosan világít****A piros akkumulátor töltéskijelző villog****A készülékkel nem lehet tölteni**

Az akkumulátor nincs (helyesen) felhelyezve	Tegye fel az akkumulátort helyesen a töltőkészülékre
---	--

Az akkumulátor érintkezői elszennyeződtek	Tisztítsa meg az akkumulátor érintkezőit, ezt többek között az akkumulátor többszöri bedugásával és kihúzásával is el lehet érni, szükség esetén cserélje ki az akkumulátort
---	--

Az akkumulátor hibás	Cserélje ki az akkumulátort
----------------------	-----------------------------

A, illetve akkumulátor töltéskijelző nem világít

A töltőkészülék hálózati csatlakozó dugója nincs (helyesen) bedugva a dugaszoló aljzatba	Dugja be (helyesen és teljesen) a hálózati csatlakozó dugót a dugaszoló aljzatba
--	--

A dugaszoló aljzat, a hálózati csatlakozó kábel vagy a töltőkészülék hibás	Ellenőrizze a hálózati feszültséget és szükség esetén egy Bosch elektromos kéziszerszám-műhely ügyfélszolgálatával ellenőriztesse a töltőkészüléket
--	---

Töltési tájékoztató

Ha a készüléket folyamatosan vagy többször egymás után szünet nélkül használja akkumulátorok feltöltésére, akkor a töltőkészülék felmelegedhet. Ez azonban nem jelenti azt, hogy a töltőkészülék meghibásodott.

Ha az akkumulátor feltöltése után a készülék már csak lényegesen rövidebb ideig üzemeltethető, akkor az akkumulátor elhasználódott és ki kell cserélni.

Összeszerelés

► **A készüléken végzendő minden munka (például karbantartás, szerszámcsere, stb.) megkezdése előtt, valamint szállításhoz és tároláshoz vegye ki az akkumulátort a készülékből.** Ha a be-/kikapcsolót a reteszológombbal akaratlanul bekapcsolják, sérülésveszély áll fenn.

A készülék összeszerelése (lásd a C + E ábrát)

Kapcsolja össze egy síkban a magassági ágvágó fejet a teleszkópos fogantyúval és a **6** összekötődarab elforgatásával rögzítse egymáshoz azokat. Gondoskodjon arról, hogy mindkét alkatrész előírászerűen fel legyen szerelve és reteszelve legyen.

Rögzítse a **11** tartóhevedert a fogantyúk **10/13** tartóheveder hurkaihoz. Kérjük vegye tekintetbe, hogy a tartóheveder két, egymástól eltérő méretű horoggal van ellátva. Gondoskodjon arról, hogy a **20** nagyobb horog a **13** a hátsó fogantyú

tartóvevder hurkához és a **19** kisebb horog a **10** első fogantyú tartóvevder hurkához legyen erősítve. Távolítsa el a fűrészláncvédőt.

A teleszkóp magasságának beállítása (lásd az „F” ábrát)

Elfordítással lazítsa ki a **8** teleszkóp magasság beállítót, állítsa be a kívánt magasságra a **7** teleszkópos csövet és elforgatva húzza meg ismét szorosra a **8** teleszkóp magasság beállítót. A **7** teleszkópos csövet az alkalmazásnak megfelelően 2,1 m – 2,60 m hosszúságra lehet beállítani.

Az elfordítható fej beállítása (lásd a „H” ábrát)

Nyomja meg egyidejűleg mindkét **4** beállító gombot, állítsa be az elfordítható fejet a kívánt helyzetbe, ehhez tolja el fel- vagy lefelé a magassági ágvágó fejet, engedje el a **4** beállító gombokat és gondoskodjon arról, hogy a magassági ágvágó fej előírászerűen reteszelve legyen.

A **9** elfordítható fejet különböző pozícióban lehet reteszelni.

A fűrészlánc megfeszítése (lásd a „J” ábrát)

A munka megkezdése előtt, az első vágások után, majd a fűrészelés közben rendszeresen 10 percnként ellenőrizze a lánc megfeszítését. Elsősorban új fűrészláncoknál eleinte nagyobb tágulásra lehet számítani.

A fűrészláncot mindig hideg állapotban feszítse meg. Egy forró fűrészlánc megfeszítése egy túl erősen megfeszített láncot eredményezhet.

- A **1** fűrészlánc akkor van helyesen megfeszítve, ha azt a közepén kb. 2 – 3 mm-re fel lehet emelni. Ezt úgy kell ellenőrizni, hogy a láncot kézzel a láncfűrész önsúlyával szemben fel kell emelni.
- A lánc feszességének beállításához forgassa el az **5** fűrészláncfeszítő csavart a belső hatlapos fejű kulccsal az óramutató járásával megegyező (ez megnöveli a lánc feszültségét) vagy azzal ellenkező irányba (ez csökkenti a lánc feszültségét).

A fűrészlánc kenése (lásd az „I” ábrát)

Megjegyzés: A magassági ágvágó a fűrészláncolaj betöltése nélkül kerül kiszállításra. Ezért igen fontos, hogy használat előtt töltsse fel a berendezést olajjal. A magassági ágvágó tapadó fűrészláncolaj nélküli használata, vagy a minimális olajsintjel alá süllyedt olajsint melletti használata a magassági ágvágó megrongálódásához vezet.

A fűrészlánc élettartama a kielégítő kenéstől függ. Ezért a fűrészláncot üzem közben a **21** olajfúvóka automatikusan keni fűrészláncolajjal.

Az olajtartály feltöltéséhez a következőképpen kell eljárni:

- Tegye le a magassági ágvágót felfelé mutató **3** olajtartálysapkával egy megfelelő alapra.
- Tisztítsa meg egy kendővel a **3** olajtartálysapka körüli területet és csavarja le a sapkát.
- Töltsse fel az olajtartályt biológiai úton leépíthető Bosch gyártmányú fűrészláncolajjal. A nem engedélyezett olaj alkalmazása befolyással lehet az olajrendszer teljesítményére.

- Az olaj alacsonyabb hőmérsékleten sűrűbbé válik, így az olajkenés csökken.
- Ügyeljen arra, hogy ne jusson szennyeződés az olajtartályba.
- Csavarja ismét fel a helyére az olajtartálysapkát. Távolítsa el egy kendővel a berendezésre fröccsent olajat.
- Gondoskodjon arról, hogy az olajtartálysapka ne legyen túl erősen megszorítva.
- Kapcsolja be 30 másodpercre a magassági ágvágót, hogy az beszívattyúzza az olajat a rendszerbe.

Megjegyzés: Az olajtartály szellőztetésére az olajtartálysapkában kisméretű légcsatornák találhatók. Az olaj kiömlésének megelőzésére a magassági ágvágót használaton kívül mindig vízszintes helyzetben, felfelé mutató **3** olajtartálysapkával tegye le.

A fűrészlánc kicserélése (lásd a K + L ábrát)

- ▶ **A fűrészláncal végzett munkákhoz viseljen mindig védő kesztyűt.**
- ▶ **Csak a Bosch által engedélyezett, 1,1 mm-es horonnyal ellátott kardokhoz szolgáló fűrészláncokat használja.**

Oldja ki a **22** fedél két csavarját és vegye le a fedelet.

Emelje le az **1** fűrészláncot és a **2** kardot a **23** lánckerékről.

Emelje le a tompa **1** fűrészláncot a **2** kardról és az előírásoknak megfelelően ártalmatlanítsa.

Tegye fel az új fűrészláncot a kard körbefutó hornyába. Ekkor ügyeljen a helyes forgásirányra. Ehhez hasonlítsa össze a fűrészláncot a kardon látható forgásirány-szimbólummal.

Tegye fel az új fűrészláncot a **23** lánckerékre és a **2** kardra a **24** kardvezető borda fölé. Gondoskodjon arról, hogy valamennyi alkatrész a helyes helyzetben legyen. Szerelje fel a **22** fedelet és húzza meg ismét szorosra mindkét **25** csavart.

Használat előtt ellenőrizze a fűrészlánc feszességét. Szükség esetén, feszítse meg az **5** fűrészláncfeszítő csavarral a fűrészláncot.

Üzemeltetés

Be- és kikapcsolás (lásd az „M” ábrát)

A berendezés **bekapcsolásához** nyomja meg először a **14** reteszelőgombot, majd a **16** be-/kikapcsolót. A berendezés üzemeltetése közben tartsa továbbra is benyomva a be-/kikapcsolót. A berendezés bekapcsolása után a reteszelőgombot el lehet eresztetni.

Az elektromos kéziszerszám **kikapcsolásához** engedje el a **16** be-/kikapcsolót.

Az energia megtakarítására az elektromos kéziszerszámot csak akkor kapcsolja be, ha használja.

A lithium-ionos-akkumulátort az „Electronic Cell Protection (ECP)” védi a túl erős kisülés ellen. Ha az akkumulátor kimerült, az elektromos kéziszerszámot egy védőkapcsoló kikapcsolja: A berendezés nem működik tovább.

190 | Magyar

- **Az elektromos kéziszerszám automatikus kikapcsolása után ne nyomja tovább a be-/kikapcsolót.** Ez megrongálhatja az akkumulátort.

Munkavégzési tanácsok (lásd az „N” ábrát)

A fűrészelés előtt

- A fűrész üzembe vétele előtt, majd a fűrészelés során rendszeresen végre kell hajtani a következő ellenőrzéseket:
- Biztonságos működőképes állapotban van a magassági ágvágó?
 - Fel van töltve az olajtartály? Az olajszintjelzőt a munka megkezdése előtt és munka közben rendszeresen ellenőrizze. Töltsön utána olajat, ha az olajszint elérte az olajszintjelző alsó szélét. Egy olajfeltöltés a szünetektől és a munka intenzitásától függően kb. 15 percre elegendő.
 - Helyesen van megfeszítve és kiélesítve a fűrészlánc?

Általános viselkedés

A fűrészláncnak a fa megérintése előtt már teljes sebességgel kell működnie. Alámetszésekhez használja támaszként a vezetővédőt.

A felső éltől lefelé irányuló vágást legfeljebb 5 cm vastag ágakhoz lehet használni. A fa megkárosításának megelőzésére a vastagabb ágakat három fűrészvágással vágja át. A vezetővédő az ágak alámetszésének támogatására van kialakítva.

A fűrészelés során ne nyomja erősen a fűrészláncot, hanem hagyja azt dolgozni.

A legjobb fűrészelési eredményeket akkor lehet elérni, ha a lánc sebessége nem csökken le túlterhelés miatt.

Hibakeresés

Probléma	Lehetséges ok	Elhárítás módja
A fűrészlánc száraz	Nincs olaj az olajtartályban	Az olaj utántöltése
	Az olajkifolyó csatorna eldugult	Tisztítsa meg az olajkifolyó csatornát
A fűrészlánc/vezetősín felforrósodott	Nincs olaj az olajtartályban	Az olaj utántöltése
	A 3 olajtartálysapka szellőzője eldugult	Tisztítsa meg a 3 olajtartálysapkát
	Az olajkifolyó csatorna eldugult	Tisztítsa meg az olajkifolyó csatornát
	A lánc túlságosan meg van feszítve	Állítsa be a lánc feszültségét
	A fűrészlánc tompa	Cserélje ki a fűrészláncot
	A túlterhelés elleni védelem leoldott	Ismét kapcsolja be a berendezést.
A magassági ágvágó beleszakít az anyagba, rezgésbe jön, vagy nem fűrészol helyesen	Az akkumulátor hőmérsékletvédő reléje kioldott	Hagyja lehűlni, majd ismét indítsa el a készüléket
	A lánc feszültsége túl alacsony	Állítsa be a lánc feszültségét
	A fűrészlánc tompa	Cserélje ki a fűrészláncot
	A fűrészlánc elkopott	Cserélje ki a fűrészláncot
	A fűrészfogak a hibás irányba mutatnak	Szerelje fel helyesen a fűrészláncot
Túl erősen megnyomta az ágvágót	Csökkentse az erő kifejtést	
Túl kevés vágást lehet egy akkumulátor feltöltéssel végrehajtani	Az akkumulátor hőmérsékletvédő reléje kioldott	Hagyja lehűlni, majd ismét indítsa el a készüléket

Probléma	Lehetséges ok	Elhárítás módja
A magassági ágvágó fűrészelés közben hirtelen leáll	A lánc túl „szorosan” van megfeszítve	Korrigálja a lánc feszültségét
	A fűrészelésnél túl nagy nyomás fejtett ki	A fűrészelésnél fejtessen ki kisebb erőt
	Új lánc	A fűrészelésnél fejtessen ki kisebb erőt
	Kemény fa	A fűrészelésnél fejtessen ki kisebb erőt
	A fa nedves	Hagyja kiszáradni a fát
	A lánc fogai a rossz irányba mutatnak	Szerelje fel újra a láncot, úgy, hogy a fogak a helyes irányba mutassanak
	A szerszám túl forró	Hagyja lehűlni, majd ismét indítsa el a kerti kisépét
	Külső vagy belső hibás érintkezés	Forduljon a Bosch szervizközponthoz
	A 16 be-/kikapcsoló meghibásodott	Forduljon a Bosch szervizközponthoz
A piros akkumulátor töltéskijelző villog	Az akkumulátor nincs (helyesen) felhelyezve	Tegye fel helyesen az akkumulátort a töltőkészülékre
	Az akkumulátor érintkezői elszennyeződtek	Tisztítsa meg az akkumulátor érintkezőit, ezt többek között az akkumulátor többszöri bedugásával és kihúzásával is el lehet érni, szükség esetén cserélje ki az akkumulátort
Az akku töltéskijelzők nem világítanak Az akkumulátor nem tölthető	A töltőkészülék hálózati csatlakozó dugója nincs (helyesen) bedugva a dugaszoló aljzatba	Dugja be (helyesen és teljesen) a hálózati csatlakozó dugót a dugaszoló aljzatba
	A dugaszoló aljzat, a hálózati csatlakozó kábel vagy a töltőkészülék hibás	Ellenőrizze a hálózati feszültséget és szükség esetén egy Bosch elektromos kéziszerszám-műhely ügyfélszolgálatával ellenőriztesse a töltőkészüléket
	Az akkumulátor és a töltőkészülék meghibásodott	Cserélje ki az akkumulátort és a töltőkészüléket.
	Az akkumulátor hibás	Cserélje ki az akkumulátort
	Töltő készülék hibás	Cserélje ki a töltőkészüléket

Karbantartás, tárolás és szállítás (lásd a „P” ábrát)

- ▶ **A készüléken végzendő minden munka (például karbantartás, szerszámcsere, stb.) megkezdése előtt, valamint szállításhoz és tároláshoz vegye ki az akkumulátort a készülékből.** Ha a be-/kikapcsolót a reteszelőgombbal akaratlanul bekapcsolják, sérülésveszély áll fenn.

Tárolás előtt tisztítsa meg egy kendővel a berendezést.

Távolítsa el a tárolás előtt az olajat az olajtartályból.

A magassági ágvágó szállításához vagy tárolásához mindig szerelje fel rá a kardburkolatot.

Megjegyzés: A munka szüneteiben ne hagyja lógva egy faágon a magassági ágvágót.

A tároláshoz és a szállításhoz vegye ki az akkumulátort a magassági ágvágóból és szerelje fel a láncvédőt.

Vevőszolgálat és használati tanácsadás

www.bosch-garden.com

Ha kérdései vannak, vagy pótalkatrészeket akar megrendelni, okvetlenül adja meg az elektromos kéziszerszám típusábráján található 10-jegyű cikkszámot.

Magyarország

Robert Bosch Kft.

1103 Budapest

Gyömrői út. 120.

A www.bosch-pt.hu oldalon online megrendelheti készülékének javítását.

Tel.: +36 1 431 3835

Fax: +36 1 431 3888

E-mail: info.bsc@hu.bosch.com

www.bosch-pt.hu

Шállítás

A termékben található lithium-ion-akkumulátorokra a veszélyes árukra vonatkozó előírások érvényesek. A felhasználók az akkumulátorokat a közúti szállításban minden további nélkül szállíthatják.

Ha az akkumulátorok szállításával harmadik személyt (például: légi vagy egyéb szállító vállalatot) bíznak meg, akkor figyelembe kell venni a csomagolásra és a megjelölésre vonatkozó különleges követelményeket. Ebben az esetben a küldemény előkészítésébe be kell vonni egy veszélyes áru szakembert.

Csak akkor küldje el az akkumulátort, ha a háza nincs megrongálódva. Ragassza le a nyitott érintkezőket és csomagolja be úgy az akkumulátort, hogy az a csomagoláson belül ne mozoghasson.

Vegye figyelembe az adott országon belüli, az előbbieknél esetleg szigorúbb helyi előírásokat.

Hulladékkezelés



Az elektromos kéziszerszámokat, az akkumulátorokat, a tartozékokat és a csomagolást a környezetvédelmi szempontoknak megfelelően kell újrafelhasználásra előkészíteni.



Ne dobja ki az elektromos kéziszerszámokat és az akkumulátorokat/elemeket a háztartási szemétbe!

Csak az EU-tagországok számára:

Az elhasznált villamos és elektronikus berendezésekre vonatkozó 2012/19/EU európai irányelvnek és az elromlott vagy elhasznált akkumulátorokra/elemekre vonatkozó 2006/66/EK európai irányelvnek megfelelően a már nem használható akkumulátorokat/elemeket külön össze kell gyűjteni és a környezetvédelmi szempontoknak megfelelően kell újrafelhasználásra leadni.

Akkumulátorok/elemek:

Li-ion:

Kérjük vegye figyelembe az „Шállítás” fejezetben, a 192 oldalon leírtakat.

A változtatások joga fenntartva.

Русский

В состав эксплуатационных документов, предусмотренных изготовителем для продукции, могут входить настоящее руководство по эксплуатации, а также приложения.

Информация о подтверждении соответствия содержится в приложении.

Информация о стране происхождения указана на корпусе изделия и в приложении.

Дата изготовления указана на последней странице обложки Руководства.

Контактная информация относительно импортера содержится на упаковке.

Приложение к руководству по эксплуатации изделия (действует только на территории стран Евразийского экономического союза [Таможенного союза]).

- ▶ **Внимательно ознакомьтесь с указаниями по технике безопасности, которые находятся в руководстве по эксплуатации изделия в разделе «Указания по безопасности».**
- ▶ **Внимательно ознакомьтесь с дополнительной информацией, приведенной ниже.**
- ▶ **ВНИМАНИЕ! В случае возникновения перебоя в работе электроинструмента вследствие полного или частичного прекращения энергоснабжения или повреждения цепи управления энергоснабжением установите выключатель в положение Выкл., убедившись, что он не заблокирован (при его наличии). Отключите сетевую вилку от розетки или отсоедините съёмный аккумулятор. Этим предотвращается неконтролируемый повторный запуск.**

Срок службы изделия

Срок службы изделия составляет 7 лет. Не рекомендуется к эксплуатации по истечении 5 лет хранения с даты изготовления без предварительной проверки (дату изготовления см. на этикетке).

Перечень критических отказов и ошибочные действия персонала или пользователя

- не использовать с поврежденной рукояткой или поврежденным защитным кожухом
- не использовать при появлении дыма непосредственно из корпуса изделия
- не использовать с перебитым или оголенным электрическим кабелем
- не использовать на открытом пространстве во время дождя (в распыляемой воде)
- не включать при попадании воды в корпус
- не использовать при сильном искрении
- не использовать при появлении сильной вибрации

Критерии предельных состояний

- перетёрт или повреждён электрический кабель
- поврежден корпус изделия

Тип и периодичность технического обслуживания

Рекомендуется очистить инструмент от пыли после каждого использования.

Хранение

- необходимо хранить в сухом месте
- необходимо хранить вдали от источников повышенных температур и воздействия солнечных лучей
- при хранении необходимо избегать резкого перепада температур
- хранение без упаковки не допускается
- подробные требования к условиям хранения смотрите в ГОСТ 15150 (Условие 1)

Транспортировка

- категорически не допускается падение и любые механические воздействия на упаковку при транспортировке
- при разгрузке/погрузке не допускается использование любого вида техники, работающей по принципу зажима упаковки
- подробные требования к условиям транспортировки смотрите в ГОСТ 15150 (Условие 5)

Указания по безопасности**Пояснение пиктограмм**

Общее указание на наличие опасности.



Прочитайте руководство по эксплуатации.



Не используйте садовый инструмент в дождь и не подвергайте его воздействию дождя.



Следите за тем, чтобы отбрасываемые работающей машиной предметы не травмировали находящихся вблизи людей.



Предупреждение: Выдерживайте безопасное расстояние до садового инструмента, когда он работает.



Всегда одевайте перчатки и защитные очки.

Рекомендуется также одевать прочие средства защиты, такие как защитная нескользящая обувь и защитная каска. Подходящая защитная одежда снижает

опасность травм падающими ветками и при случайном контакте с пильной цепью.

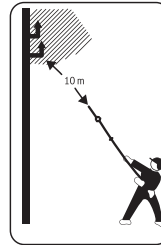

Никогда не касайтесь электрических и телефонных кабелей. По этим проводникам идет ток высокого напряжения. Существует высокая опасность поражения электрическим током. Соблюдайте дистанцию минимум в 10 м.

Предупреждение: Находящиеся поблизости люди должны соблюдать безопасную дистанцию от работающего садового инструмента.

Общие указания по технике безопасности обращения с электроинструментами

⚠ ПРЕДУПРЕЖДЕНИЕ Прочитайте все указания по технике безопасности,

инструкции, иллюстрации и спецификации, представленные вместе с настоящим электроинструментом. Несоблюдение каких-либо из указанных ниже инструкций может стать причиной поражения электрическим током, пожара и/или тяжелых травм.

Сохраняйте эти инструкции и указания для будущего использования.

Использованное в настоящих инструкциях и указаниях понятие «электроинструмент» на электроинструмент с питанием от сети (с сетевым шнуром) и на аккумуляторный электроинструмент (без сетевого шнура).

Безопасность рабочего места

- ▶ **Содержите рабочее место в чистоте и хорошо освещенным.** Беспорядок или неосвещенные участки рабочего места могут привести к несчастным случаям.
- ▶ **Не работайте с этим электроинструментом во взрывоопасном помещении, в котором находятся горючие жидкости, воспламеняющиеся газы или пыль.** Электроинструменты искрят, что может привести к воспламенению пыли или паров.
- ▶ **Во время работы с электроинструментом не допускайте близко к Вашему рабочему месту детей и посторонних лиц.** Отвлечшись, Вы можете потерять контроль над электроинструментом.

Электробезопасность

- ▶ **Штепсельная вилка электроинструмента должна подходить к штепсельной розетке. Ни в коем случае не изменяйте штепсельную вилку. Не применяйте переходные штекеры для электроинструментов с защитным заземлением.** Неизменные

194 | Русский

штепсельные вилки и подходящие штепсельные розетки снижают риск поражения электротоком.

- ▶ **Предотвращайте телесный контакт с заземленными поверхностями, как то: с трубами, элементами отопления, кухонными плитами и холодильниками.** При заземлении Вашего тела повышается риск поражения электротоком.
- ▶ **Защищайте электроинструмент от дождя и сырости.** Проникновение воды в электроинструмент повышает риск поражения электротоком.
- ▶ **Не разрешается использовать шнур не по назначению, например, для транспортировки или подвески электроинструмента, или для вытягивания вилки из штепсельной розетки. Защищайте шнур от воздействия высоких температур, масла, острых кромок или подвижных частей электроинструмента.** Поврежденный или спутанный шнур повышает риск поражения электротоком.
- ▶ **При работе с электроинструментом под открытым небом применяйте пригодные для этого кабели-удлинители.** Применение пригодного для работы под открытым небом кабеля-удлинителя снижает риск поражения электротоком.
- ▶ **Если невозможно избежать применения электроинструмента в сыром помещении, подключайте электроинструмент через устройство защитного отключения.** Применение устройства защитного отключения снижает риск электрического поражения.

Безопасность людей

- ▶ **Будьте внимательными, следите за тем, что Вы делаете, и продуманно начинайте работу с электроинструментом. Не пользуйтесь электроинструментом в усталом состоянии или если Вы находитесь в состоянии наркотического или алкогольного опьянения или под воздействием лекарств.** Один момент невнимательности при работе с электроинструментом может привести к серьезным травмам.
- ▶ **Применяйте средства индивидуальной защиты и всегда защитные очки.** Использование средств индивидуальной защиты, как то: защитной маски, обуви на нескользящей подошве, защитного шлема или средств защиты органов слуха, в зависимости от вида работы с электроинструментом снижает риск получения травм.
- ▶ **Предотвращайте непреднамеренное включение электроинструмента. Перед подключением электроинструмента к электропитанию и/или к аккумулятору убедитесь в выключенном состоянии электроинструмента.** Удержание пальца на выключателе при транспортировке электроинструмента и подключение к сети питания включенного электроинструмента чревато несчастными случаями.
- ▶ **Убирайте установочный инструмент или гаечные ключи до включения электроинструмента.**

Инструмент или ключ, находящийся во вращающейся части электроинструмента, может привести к травмам.

- ▶ **Не принимайте неестественное положение корпуса тела. Всегда занимайте устойчивое положение и сохраняйте равновесие.** Благодаря этому Вы можете лучше контролировать электроинструмент в неожиданных ситуациях.
- ▶ **Носите подходящую рабочую одежду. Не носите широкую одежду и украшения. Держите волосы и одежду вдали от движущихся частей.** Широкая одежда, украшения или длинные волосы могут быть затянута вращающимися частями.
- ▶ **При наличии возможности установки пылеотсасывающих и пылесборных устройств проверяйте их присоединение и правильное использование.** Применение пылеотсоса может снизить опасность, создаваемую пылью.
- ▶ **Хорошее знание электроинструментов, полученное в результате частого их использования, не должно приводить к самоуверенности и игнорированию техники безопасности обращения с электроинструментами.** Одно небрежное действие за долю секунды может привести к серьезным травмам.
- ▶ **ВНИМАНИЕ! В случае возникновения перебоя в работе электроинструмента вследствие полного или частичного прекращения энергоснабжения или повреждения цепи управления энергоснабжением установите выключатель в положение Выкл., убедившись, что он не заблокирован (при его наличии). Отключите сетевую вилку от розетки или отсоедините съёмный аккумулятор.** Этим предотвращается неконтролируемый повторный запуск.

Применение электроинструмента и обращение с ним

- ▶ **Не перегружайте электроинструмент. Используйте для Вашей работы предназначенный для этого электроинструмент.** С подходящим электроинструментом Вы работаете лучше и надежнее в указанном диапазоне мощности.
- ▶ **Не работайте с электроинструментом при неисправном выключателе.** Электроинструмент, который не поддается включению или выключению, опасен и должен быть отремонтирован.
- ▶ **Перед тем как настраивать электроинструмент, заменять принадлежности или убирать электроинструмент на хранение, отключите штепсельную вилку от розетки сети и/или выньте, если это возможно, аккумулятор.** Эта мера предосторожности предотвращает непреднамеренное включение электроинструмента.
- ▶ **Храните электроинструменты в недоступном для детей месте. Не разрешайте пользоваться электроинструментом лицам, которые не знакомы с ним или не читали настоящих инструкций.** Электроинструменты опасны в руках неопытных лиц.

- ▶ **Тщательно ухаживайте за электроинструментом и принадлежностями. Проверяйте безупречную функцию и ход движущихся частей электроинструмента, отсутствие поломок или повреждений, отрицательно влияющих на функцию электроинструмента. Поврежденные части должны быть отремонтированы до использования электроинструмента.** Плохое обслуживание электроинструментов является причиной большого числа несчастных случаев.
- ▶ **Держите режущий инструмент в заточенном и чистом состоянии.** Заботливо ухоженные режущие инструменты с острыми режущими кромками режут легче.
- ▶ **Применяйте электроинструмент, принадлежности, рабочие инструменты и т. п. в соответствии с настоящими инструкциями. Учитывайте при этом рабочие условия и выполняемую работу.** Использование электроинструментов для непредусмотренных работ может привести к опасным ситуациям.
- ▶ **Держите ручки и поверхности захвата сухими и чистыми, следите чтобы на них не было жидкой или консистентной смазки.** Скользкие ручки и поверхности захвата препятствуют безопасному обращению с инструментом и не дают надежно контролировать его в непредвиденных ситуациях.

Применение и обслуживание аккумуляторного инструмента

- ▶ **Заряжайте аккумуляторы только в зарядных устройствах, рекомендуемых изготовителем.** Зарядное устройство, предусмотренное для определенного вида аккумуляторов, может привести к пожарной опасности при использовании его с другими аккумуляторами.
 - ▶ **Применяйте в электроинструментах только предусмотренные для этого аккумуляторы.** Использование других аккумуляторов может привести к травмам и пожарной опасности.
 - ▶ **Защищайте неиспользуемый аккумулятор от канцелярских скрепок, монет, ключей, гвоздей, винтов и других маленьких металлических предметов, которые могут закоротить полюса.** Короткое замыкание полюсов аккумулятора может привести к ожогам или пожару.
 - ▶ **При неправильном использовании из аккумулятора может потечь жидкость. Избегайте соприкосновения с ней. При случайном контакте промойте соответствующее место водой. Если эта жидкость попадет в глаза, то дополнительно обратитесь за помощью к врачу.** Вытекающая аккумуляторная жидкость может привести к раздражению кожи или к ожогам.
 - ▶ **Не используйте поврежденные или измененные аккумуляторы или инструменты.** Поврежденные или измененные аккумуляторы могут повести себя
- непредсказуемо, что может привести к возгоранию, взрыву или риску получения травмы.
- ▶ **Не кладите аккумулятор или инструмент в огонь и не подвергайте их воздействию высоких температур.** Огонь или температура выше 130 °C могут привести к взрыву.
 - ▶ **Выполняйте все инструкции по зарядке и не заряжайте аккумулятор или инструмент при температуре, выходящей за указанный в инструкции диапазон.** Неправильная зарядка или зарядка при температурах, выходящих за указанный диапазон, могут повредить батарею и повысить риск возгорания.

Сервис

- ▶ **Ремонт Вашего электроинструмента поручайте только квалифицированному персоналу и только с применением оригинальных запасных частей.** Этим обеспечивается безопасность электроинструмента.
- ▶ **Никогда не обслуживайте поврежденные аккумуляторы.** Обслуживать аккумуляторы разрешается только производителю или авторизованной сервисной организации.

Указания по технике безопасности для цепной пилы

- ▶ **Держитесь подальше от движущейся цепи. Никогда не пытайтесь удалить срезанный материал либо держать срезаемый материал при движущейся пильной цепи. Перед тем, как удалять застрявший срезанный материал, убедитесь, что выключатель выключен и аккумулятор извлечен.** Секундная рассеянность при работе с навесным сучкорезом может привести к серьезным травмам.
- ▶ **Держите электроинструмент только за изолированные рукоятки (основную рукоятку 15, переднюю рукоятку 9 или расширенную зону для удержания 12), поскольку пильная цепь может задеть скрытую электропроводку.** Контакт пильной цепи с находящейся под напряжением проводкой может зарядить металлические части электроинструмента и привести к поражению электрическим током.
- ▶ **Крепко держите пилу двумя руками и всегда держите корпус и руки так, чтобы при необходимости надежно противостоять силам отдачи.** При принятии надлежащих мер предосторожности оператор может совладать с усилиями отдачи. Никогда не бросайте навесной сучкорез.
- ▶ **При обрезании ветки учитывайте отдачу.** Отрезаемая ветка может наклониться вниз и заклинить пильную цепь.
- ▶ **Переносите навесной сучкорез только в выключенном состоянии, всегда двумя руками и с монтированным защитным футляром цепи.** Внимательное обращение с навесным сучкорезом

196 | Русский

снижает вероятность случайного контакта с движущейся пильной цепью.

- ▶ **Не работайте с навесным сучкорезом, находясь на дереве.** Работа с навесным сучкорезом, взбираясь вверх или сидя на дереве, связана с высокой опасностью травм.
- ▶ **Всегда следите за правильной стойкой и используйте навесной сучкорез только стоя на прочном, безопасном и ровном грунте.** Скользкое или нестабильное основание, напр., на лестнице, может привести к потере равновесия и, как следствие, к потере контроля над навесным сучкорезом.
- ▶ **Тщательно выполняйте все указания по смазке и натяжению цепи и своевременно заменяйте принадлежности.** Неправильно или недостаточно хорошо натянутая или несмазанная цепь существенно повышает опасность появления рывков или отдачи инструмента.
- ▶ **Содержите рукоятки пилы в сухом и чистом состоянии и своевременно удаляйте попавшие на них масло и жиры.** Жирные или замасленные рукоятки становятся скользкими, что ведет к потере контроля над пилой.
- ▶ **Пилите только древесину. Не используйте навесной сучкорез для работ, для которых он не предназначен. Пример: Не используйте навесной сучкорез для того, чтобы пилить пластмассу, камни или строительные материалы не из дерева.** Применение цепной пилы для выполнения работ, для которых он не предназначен, может привести к опасным ситуациям.
- ▶ **Причины и возможность исключения отдачи пилы:**
 - Отдача может возникнуть при контакте острой направляющей рейки с каким-либо предметом или при изгибе древесины, приводящем к зажатию пильной цепи в пропиле.
 - Прикосновение кончиком шины может в некоторых случаях привести к неожиданной, направленной назад реакции, при которой пильная шина отлетает вверх и в сторону оператора.
 - Заклинивание пильной цепи на верхней кромке пильной шины может отбросить шину с большой скоростью в сторону оператора.
 - Каждая такая реакция может привести к потере контроля над навесным сучкорезом и тяжелой травме. Пользователи навесным сучкорезом должны принять все возможные меры предосторожности для обеспечения безопасной работы. Рикошет является следствием ошибочного или неправильного использования электроинструмента. Последнее можно предотвратить подходящими мерами предосторожности, описанными далее:
- ▶ **При обрезании ветки учитывайте отдачу.** Отрезаемая ветка может наклониться вниз и заклинить пильную цепь.
- ▶ **Всегда используйте только предписанные изготовителем пильные цепи.** Использование непригодных пильных цепей может привести к разрывам цепи или отдаче.

- ▶ Если пильный аппарат поврежден и требует замены, обратитесь, пожалуйста, в сервисную мастерскую Bosch.
- ▶ Никогда не затачивайте пильную цепь самостоятельно. Заменяйте пильную цепь на запасную (F 016 800 489).
- ▶ Никогда не позволяйте пользоваться садовым инструментом детям, лицам с ограниченными физическими, сенсорными или умственными способностями или недостаточным опытом и знаниями и/или лицам, не знакомым с этими указаниями. Национальные предписания могут ограничивать возраст оператора.
- ▶ Следите за детьми и не позволяйте им играть с садовым инструментом.
- ▶ Храните неиспользуемый навесной сучкорез в недоступном для детей месте.
- ▶ Перед началом работы проверьте рабочую зону и удалите все возможные источники опасности.
- ▶ **Прежде чем положить садовый инструмент, подождите, пока он полностью не остановится, и извлеките из него аккумуляторную батарею.** Рабочий инструмент может застрять или вызвать отдачу и привести к потере контроля над садовым инструментом.
- ▶ Выключайте навесной сучкорез перед каждой сменой рабочего положения.
- ▶ Спеленные ветки могут упасть или отпрыгнуть от земли и нанести травмы. Отпиливайте длинные ветки частями. (см. рис. N)
- ▶ Перед полным отделением ветки прикладывайте только легкое усилие. Если садовый инструмент резко упадет вниз и Вы при этом потеряете равновесие и контроль над сучкорезом, Вы можете получить травмы.

Указания по оптимальному обращению с аккумулятором

- ▶ **Убедитесь, что садовый инструмент выключен, прежде чем вставлять аккумуляторную батарею.** Установка аккумуляторной батареи во включенный садовый инструмент может привести к несчастному случаю.
- ▶ **Используйте только предусмотренные для данного садового инструмента аккумуляторные батареи производства Bosch.** Использование других аккумуляторных батарей может привести к травмам и чревато возникновением пожара.
- ▶ **Не вскрывайте аккумулятор.** При этом возникает опасность короткого замыкания.



Защитите аккумуляторную батарею от высоких температур, напр., от длительного нагревания на солнце, от огня, воды и влаги.



Существует опасность взрыва.

- ▶ При повреждении и ненадлежащем использовании аккумулятора может выделяться газ. Обеспечьте приток свежего воздуха и при возникновении жалоб обратитесь к врачу. Газы могут вызвать раздражение дыхательных путей.
- ▶ Используйте аккумуляторную батарею только в комбинации с Вашим инструментом Bosch. Только так Вы сможете предотвратить опасную перегрузку аккумулятора.
- ▶ Острыми предметами, как напр., гвоздем или отверткой, а также внешним силовым воздействием можно повредить аккумуляторную батарею. Это может привести к внутреннему короткому замыканию, возгоранию с задымлением, взрыву или перегреву аккумуляторной батареи.
- ▶ Не замыкайте коротко аккумулятор. Это создает опасность взрыва.
- ▶ Защищайте аккумулятор от влаги и воды.
- ▶ Храните аккумулятор только в диапазоне температур от -20 °C до 50 °C. Не оставляйте аккумулятор летом в автомобиле.
- ▶ Время от времени прочищайте вентиляционные прорези аккумулятора мягкой, сухой и чистой кисточкой.

Указания по технике безопасности для зарядных устройств



Прочтите все указания и инструкции по технике безопасности.

Упущения в отношении указаний и инструкций по технике безопасности могут стать причиной поражения электрическим током, пожара и тяжелых травм.

Тщательно сохраняйте эти инструкции.

Пользуйтесь зарядным устройством только в том случае, если Вы в состоянии полностью оценить его функции и привести их в действие или получили соответствующие указания.

- ▶ Никогда не позволяйте пользоваться садовым инструментом детям, лицам с

ограниченными физическими, сенсорными или умственными способностями или недостаточным опытом и знаниями и/или лицам, не знакомым с этими указаниями. Национальные предписания могут ограничивать возраст оператора.

- ▶ **Смотрите за детьми.** Детям не разрешается играть с инструментом.
- ▶ **Заряжайте только литиево-ионные аккумуляторы Bosch емкостью от 1,5 А·ч (от 3 элементов). Напряжение аккумулятора должно подходить к зарядному напряжению зарядного устройства. Не заряжайте незаряжаемые батареи.** Иначе существует опасность пожара и взрыва.



Защищайте зарядное устройство от дождя и сырости. Проникновение воды в зарядное устройство повышает риск поражения электротоком.

- ▶ Заряжайте только литиево-ионные аккумуляторные батареи Bosch. Напряжение аккумулятора должно подходить к зарядному напряжению зарядного устройства. Иначе существует опасность пожара и взрыва.
- ▶ **Содержите зарядное устройство в чистоте.** Загрязнения вызывают опасность поражения электротоком.
- ▶ **Перед каждым использованием проверяйте зарядное устройство, кабель и штепсельную вилку. Не пользуйтесь зарядным устройством с обнаруженными повреждениями. Не вскрывайте самостоятельно зарядное устройство, а поручайте ремонт квалифицированному специалисту и обязательно с использованием оригинальных запчастей.** Поврежденные зарядные устройства, кабель и штепсельная вилка повышают риск поражения электротоком.
- ▶ **Не ставьте зарядное устройство во включенном состоянии на легко воспламеняющиеся материалы (например, бумагу, текстиль и т.п.) или рядом с горючими веществами.** Нагрев зарядного устройства при зарядке создает опасность возникновения пожара.

198 | Русский





- ▶ **Не прикрывайте вентиляционные щели зарядного устройства.** В противном случае возможен перегрев зарядного устройства и выход из строя.
- ▶ Для повышения электробезопасности рекомендуется использовать устройство защитного отключения с макс. током срабатывания 30 мА. Перед работой всегда проверяйте устройство защитного отключения.

Техобслуживание

- ▶ **Вынимайте аккумулятор перед работами по настройке или очистке садового инструмента или если Вы надолго оставляете садовый инструмент без присмотра.** При манипуляциях или работах в зоне пильной цепи всегда одевайте садовые рукавицы.
- ▶ Проверяйте садовый инструмент и на всякий случай меняйте износившиеся или поврежденные детали.
- ▶ Проверяйте все гайки, болты и винты на предмет прочной посадки с целью обеспечения безопасного рабочего состояния садового инструмента.
- ▶ Для замены используйте оригинальные запасные части фирмы Bosch.
- ▶ Храните навесной сучкорез в сухом, надежном и недоступном для детей месте.

Символы

Следующие символы помогут Вам при чтении и понимании руководства по эксплуатации. Запомните символы и их значение. Правильная интерпретация символов поможет Вам правильно и надежнее работать с электроинструментом.

Символ	Значение
	Направление реакции
	Направление движения
	Включение
	Выключение
	Принадлежности

Применение по назначению

Настоящий инструмент предназначен для бытового применения с целью обрезки деревьев и кустов на большой высоте стоящим на земле оператором. Инструмент не предназначен для распиливания неорганических материалов или применения, стоя на стремянке или лестнице. Инструмент не предназначен для промышленного применения.

Комплект поставки (см. рис. В)

Осторожно распакуйте инструмент и проверьте наличие следующих частей:

- Головка сучкореза
- Телескопическая рукоятка
- Аккумулятор**
- Зарядное устройство**
- Ремень
- Защитный футляр цепи
- Руководство по эксплуатации
- Отвертка для винтов с внутренним шестигранником
- Масло для пильной цепи

При недостатке или повреждении частей обратитесь, пожалуйста, к продавцу.

** зависит от страны

Изображенные составные части (см. рис. А)

Нумерация изображенных деталей выполнена по рисункам инструмента на странице с изображениями 356.

- 1 Пильная цепь
- 2 Пильный аппарат
- 3 Крышка масляного бачка
- 4 Кнопки регулировки поворотной головки
- 5 Винт натяжения цепи
- 6 Соединительная деталь
- 7 Телескопическая труба
- 8 Регулятор высоты телескопической рукоятки
- 9 Передняя рукоятка
- 10 Петля ремня на передней рукоятке
- 11 Ремень
- 12 Расширенная зона для удержания (изолированная)
- 13 Петля ремня на задней рукоятке
- 14 Стопорная кнопка
- 15 Задняя рукоятка (Изолированные рукоятки)
- 16 Выключатель
- 17 Аккумулятор
- 18 Кнопка разблокировки аккумулятора
- 19 Крючок для петли ремня, передняя рукоятка
- 20 Крючок для петли ремня, задняя рукоятка
- 21 Входное/выходное отверстие масляного бачка
- 22 Кожух
- 23 Цепная звездочка
- 24 Водило пильного аппарата
- 25 Стопорный винт

Изображенные или описанные принадлежности не входят в стандартный объем поставки. Полный ассортимент принадлежностей Вы найдете в нашей программе принадлежностей.

Технические данные

Аккумуляторный навесной сучкорез	UniversalChain-Pole 18	
Товарный №	3 600 HB3 1..	
Скорость цепи на холостом ходу	м/с	4,0
Длина пильного аппарата	см	20/ 8"
Макс. диаметр резания	см	15
Тип пильной цепи	3/8" – 90РХ033Е	
Толщина приводных звеньев	мм	1,1
Число приводных звеньев	33	
Объем масляного бачка	мл	60
Автоматическая смазка цепи	●	
Регулировка высоты	м	2,1 – 2,6
Поворотная головка, 9 положений	°	120
Вес согласно ЕРТА-Procedure 01:2014	кг	3,6
Серийный номер	См. серийный номер (заводская табличка) садового инструмента	
Допустимая температура внешней среды		
– при погрузке или эксплуатации	°С	0... +45
– во время хранения	°С	-20...+50
Аккумулятор	литий-ионный	
Товарный №		
– 1,5 А·ч	2 607 337 187	
– 2,0 А·ч	2 607 337 211	
– 2,5 А·ч	2 607 337 199	
Номинальное напряжение	В=	18
Емкость		
– 2 607 337 187	А·ч	1,5
– 2 607 337 211	А·ч	2,0
– 2 607 337 199	А·ч	2,5
Число элементов аккумулятора		
– 2 607 337 187	5	
– 2 607 337 211	5	
– 2 607 337 199	5	

Аккумуляторный навесной сучкорез UniversalChain-Pole 18**Зарядное устройство AL 1830 CV**

Товарный №		
2 607 ...	ЕС	... 225 965
	UK	... 225 967
	AU	... 225 969

Зарядный ток	А	3,0
--------------	---	-----

Продолжительность зарядки (аккумулятор разряжен)		
– 1,5 А·ч	мин	33
– 2,0 А·ч	мин	45
– 2,5 А·ч	мин	60

Вес согласно ЕРТА-Procedure 01:2014	кг	0,40
-------------------------------------	----	------

Класс защиты	□ / II	
--------------	--------	--

Зарядное устройство AL 1815 CV

Товарный №		
2 607 ...	ЕС	... 226 077
	UK	... 226 079
	AU	... 226 081

Зарядный ток	А	1,5
--------------	---	-----

Продолжительность зарядки (аккумулятор разряжен)		
– 1,5 А·ч	мин	63
– 2,0 А·ч	мин	84
– 2,5 А·ч	мин	105

Вес согласно ЕРТА-Procedure 01:2014	кг	0,38
-------------------------------------	----	------

Класс защиты	□ / II	
--------------	--------	--

Данные по шуму и вибрации

Значения звуковой эмиссии определены в соответствии с EN 60335-1.

A-взвешенный уровень шума от электроинструмента составляет обычно: уровень звукового давления 78 дБ (А); уровень звуковой мощности 92 дБ (А). Погрешность K = 4 дБ.

Суммарная вибрация a_h (векторная сумма трех направлений) и погрешность K определены в соответствии с EN 60335-1:
 $a_h = 1,0 \text{ м/с}^2$, $K = 1,5 \text{ м/с}^2$.

Указанный в этих инструкциях уровень вибрации определен в соответствии со стандартизированной методикой измерений, прописанной в EN 60335, и может использоваться для сравнения электроинструментов. Он пригоден также для предварительной оценки вибрационной нагрузки.

200 | Русский

Уровень вибрации указан для основных видов работы с электроинструментом. Однако если электроинструмент будет использован для выполнения других работ, с различными принадлежностями, с применением сменных рабочих инструментов, не предусмотренных изготовителем, или техническое обслуживание не будет отвечать предписаниям, то уровень вибрации может быть иным. Это может значительно повысить вибрационную нагрузку в течение всей продолжительности работы. Для точной оценки вибрационной нагрузки в течение определенного временного интервала нужно учитывать также и время, когда инструмент выключен или, хотя и включен, но не находится в работе. Это может значительно сократить нагрузку от вибрации в расчете на полное рабочее время.

Предусмотрите дополнительные меры безопасности для защиты оператора от воздействия вибрации, например: техническое обслуживание электроинструмента и рабочих инструментов, меры по поддержанию рук в тепле, организация технологических процессов.

Монтаж и эксплуатация

Действие	Рисунок	Страница
Изображенные составные части	A	356
Комплект поставки	B	357
Сборка инструмента	C	357
Установка аккумулятора	D	357
Крепление пояса	E	358
Регулировка высоты телескопической рукоятки	F	358
Снятие защитного футляра цепи	G	359
Настройка поворотной головки	H	360
Смазка пильной цепи	I	360
Натяжение пильной цепи	J	361
Замена пильной цепи	K + L	361 – 362
Включение/выключение	M	362
Указания по работе	N	363
Изъятие аккумулятора	O	363
Техобслуживание и хранение инструмента	P	364
Выбор принадлежностей		365

Эксплуатация

Для Вашей безопасности

- **Извлекайте аккумулятор перед выполнением любых манипуляций с инструментом (напр., перед работами по техническому обслуживанию, заменой**

рабочего инструмента и т.п.), а также при транспортировке и хранении инструмента. При непреднамеренном включении выключателя со стопорной кнопкой возникает опасность травмирования.

- **Нажимайте на выключатель, только если аккумулятор вставлен полностью.**

Установка/извлечение аккумуляторной батареи (см. рис. D + K)

Указание: Использование несоответствующих аккумуляторов может привести к сбоям в работе или повреждению инструмента.

Вставьте заряженный аккумулятор **17** в телескопическую рукоятку. Убедитесь, что аккумулятор вставлен полностью.

Чтобы извлечь аккумулятор **17** из инструмента, нажмите кнопку разблокировки аккумуляторной батареи **18** и потяните аккумулятор вперед в направлении пильной цепи.

Зарядка аккумулятора

- **Не используйте другое зарядное устройство.**

Входящее в комплект зарядное устройство предназначено для встроенной в Ваш садовый инструмент литиево-ионной аккумуляторной батареи.

- **Учитывайте напряжение сети!** Напряжение источника тока должно соответствовать данным на заводской табличке зарядного устройства. Зарядные устройства на 230 В могут работать также и при напряжении 220 В.

Аккумулятор оснащен устройством контроля температуры, которое позволяет производить зарядку только в пределах температуры от 0 °С до 45 °С. Этим достигается продолжительный срок службы аккумулятора.

Указание: Аккумулятор поставляется не полностью заряженным. Для обеспечения полной мощности аккумулятора зарядите его полностью перед первым применением.

Литий-ионный аккумулятор может быть заряжен в любое время без сокращения срока службы. Прекращение процесса зарядки не наносит вреда аккумулятору.

Литиево-ионные аккумуляторные батареи защищены от глубокой разрядки системой «Electronic Cell Protection (ECP)». При разряженной аккумуляторной батарее садовый инструмент выключается благодаря схеме защиты: садовый инструмент больше не работает.

⚠ ВНИМАНИЕ После автоматического отключения садового инструмента не продолжайте нажимать на выключатель. Вы можете повредить аккумуляторную батарею.

Учитывайте указания по утилизации аккумуляторной батареи.

Процесс зарядки

Процесс зарядки начинается сразу, как только вилка сети зарядного устройства будет вставлена в штепсельную розетку и аккумулятор будет установлен в зарядное гнездо.

Благодаря интеллектуальной процедуре зарядки зарядное устройство автоматически распознает степень заряда аккумулятора и производит зарядку оптимальным током в зависимости от температуры и напряжения аккумулятора.

Это щадит аккумулятор, при хранении в зарядном устройстве аккумулятор благодаря этому всегда полностью заряжен.

Значение элементов индикатора (AL 1830 CV)

Мигание (быстрое) зеленого индикатора заряженности аккумуляторной батареи

 О быстрой зарядке свидетельствует **быстрое мигание зеленого** индикатора заряда аккумулятора.

Указание: Быстрая зарядка возможна, только если температура аккумулятора находится в пределах допустимого диапазона, см. раздел «Технические данные».

Мигание (медленное) зеленого индикатора заряженности аккумуляторной батареи

 При уровне зарядке аккумуляторной батареи в **80 % зеленый** индикатор заряженности аккумуляторной батареи **медленно мигает**.

Аккумуляторную батарею можно извлечь для немедленного применения.

Непрерывное свечение зеленого индикатора заряда аккумулятора

 **Непрерывное свечение зеленого** индикатора заряда аккумулятора сигнализирует о полностью заряженном аккумуляторе.

Без аккумулятора **непрерывный свет** индикатора заряда означает, что вилка шнура вставлена в штепсельную розетку и зарядное устройство находится в рабочем состоянии.

Непрерывное свечение красного индикатора заряда аккумулятора

 **Непрерывное свечение красного** индикатора заряда аккумулятора сигнализирует о том, что температура аккумулятора находится за пределами допустимого температурного диапазона, см. раздел «Технические данные». После возвращения в допустимый температурный диапазон зарядное устройство автоматически переключается в режим быстрой зарядки.

Мигание красного индикатора заряда аккумулятора

 **Мигание красного** индикатора заряда аккумулятора сигнализирует о другой неполадке в процессе зарядки, см. раздел «Неисправность – Причины и устранение».

Значение элементов индикатора (AL 1815 CV)

Мигание индикатора заряда аккумулятора

 Индикатор заряда аккумулятора сигнализирует процесс зарядки **миганием**.

Непрерывный свет индикатора заряда аккумулятора

 **Непрерывный свет** индикатора заряда аккумулятора указывает на полностью заряженное состояние аккумулятора **или** на прерывание процесса зарядки при выходе температуры аккумулятора за пределы допустимого диапазона. Зарядка аккумулятора продолжается, как только температура будет в допустимом диапазоне.

Без аккумулятора **непрерывный свет** индикатора заряда означает, что вилка шнура вставлена в штепсельную розетку и зарядное устройство находится в рабочем состоянии.

Неисправность – Причины и устранение

Причина	Устранение
Индикатор зарядки аккумулятора светится непрерывно	
Красный индикатор заряда аккумулятора мигает	
Аккумулятор не заряжается	
Аккумуляторная батарея не (направленно) установлена	Установите аккумуляторную батарею правильным образом зарядное устройство
Загрязнены контакты аккумулятора	Очистите контакты, напр., несколько раз подряд вынув и вставив аккумулятор в зарядное гнездо, при необходимости замените аккумулятор
Аккумулятор неисправный	Заменить аккумулятор
Индикаторы заряда аккумулятора / не горят	
Вилка сети зарядного устройства вставлена неполностью в розетку	Правильно вставить вилку в штепсельную розетку
Неисправность штепсельной розетки, кабеля питания или зарядного устройства	Проверить напряжение сети, при надобности сдать зарядное устройство в авторизованную мастерскую электроинструментов фирмы Bosch

Указания по зарядке аккумулятора

Если циклы зарядки выполняются постоянно или несколько раз без перерыва, зарядное устройство может нагреться. Это не является технической неисправностью зарядного устройства.

Значительное сокращение продолжительности работы после заряда свидетельствует о старении аккумулятора и указывает на необходимость его замены.

Сборка

- ▶ **Извлекайте аккумулятор перед выполнением любых манипуляций с инструментом (напр., перед работами по техническому обслуживанию, заменой рабочего инструмента и т.п.), а также при транспортировке и хранении инструмента.** При непреднамеренном включении выключателя со стопорной кнопкой возникает опасность травмирования.

Сборка инструмента (см. рис. С + Е)

Плотно подсоедините головку сучкореза к телескопической рукоятке и зафиксируйте ее, повернув соединительную деталь **6**. Убедитесь, что обе детали правильно смонтированы и зафиксированы.

Прикрепите ремень **11** к петлям ремня **10/13** на рукоятках. Обратите внимание на то, что ремень имеет два крючка различных размеров. Убедитесь, что более крупный крючок **20** закрепляется на петле задней рукоятки **13**, а меньший крючок **19** – на петле передней рукоятки **10**.

Снимите защитный футляр цепи.

Регулировка высоты телескопической рукоятки (см. рис. F)

Отпустите регулятор высоты телескопической рукоятки **8** путем вращения, установите необходимую длину телескопической трубы **7** и снова туго затяните регулятор высоты телескопической рукоятки **8**.

В зависимости от условий применения длина телескопической трубы **7** может настраиваться в пределах от 2,1 м до 2,60 м.

Настройка поворотной головки (см. рис. H)

Одновременно нажмите обе кнопки регулировки **4**, установите поворотную головку в требуемое положение, переместив ее вверх или вниз, отпустите кнопки регулировки **4** и убедитесь, что головка сучкореза правильно зафиксирована.

Поворотную головку можно зафиксировать в 9 различных положениях.

Натяжение пильной цепи (см. рис. J)

Проверяйте натяжение цепи перед началом работы, после первой резки и регулярно во время пиления через каждые 10 минут. Особенно при использовании новой пильной цепи следует считать ее с повышенным удлинением.

Всегда натягивайте пильную цепь, когда она холодная. Натягивание горячей пильной цепи может привести к чрезмерному натяжению.

- Пильная цепь **1** натянута правильно, если в середине ее можно приподнять на ок. 2–3 мм. Проверка должна выполняться одной рукой путем удержания собственного веса цепной пилы за пильную цепь.
- Для настройки натяжения цепи поворачивайте винт натяжения цепи **5** при помощи ключа-шестигранника по часовой стрелке (увеличение натяжения цепи) или против часовой стрелки (уменьшение натяжения цепи).

Смазка пильной цепи (см. рис. I)

Указание: Навесной сучкорез всегда поставляется с незаправленным масляным бачком. Обязательно заправьте маслом перед использованием.

Использование навесного сучкореза без масла или с уровнем масла ниже минимальной отметки ведет к повреждению навесного сучкореза.

Долговечность и производительность пильной цепи при работе сильно зависят от ее оптимальной смазки. Поэтому пильная цепь во время работы автоматически смазывается специальным цепным маслом с помощью масляной форсунки **21**.

Заправка масляного бачка производится следующим образом:

- Установите навесной сучкорез на подходящее основание крышки масляного бачка **3** вверх.
- Очистите с помощью ветоши зону вокруг крышки масляного бачка **3** и открутите крышку.
- Наполните масляный бачок маслом для пильных цепей фирмы Bosch, поддающимся биологическому разложению. Использование недопущенных масел может снизить производительность системы смазки.
- При низких температурах масло становится более вязким, вследствие чего снижаются его смазочные характеристики.
- Следите за тем, чтобы в масляный бачок не попала грязь.
- Закрутите на место крышку масляного бачка. Удалите пролитое на инструмент масло ветошью.
- Следите за тем, чтобы крышка масляного бачка не была затянута слишком туго.
- Дайте навесному сучкорезу поработать 30 секунд, чтобы накачать масло в систему.

Указание: Для вентиляции масляного бачка в его крышке имеются небольшие вентиляционные каналы. Для предотвращения вытекания масла, когда навесной сучкорез не используется, устанавливайте его обязательно горизонтально, крышкой масляного бачка **3** вверх.

Замена пильной цепи (см. рис. K + L)

- ▶ **При работах с пильной цепью всегда надевайте защитные перчатки.**

► **Используйте только допущенные фирмой Bosch пильные цепи для пильных аппаратов с пазом 1,1 мм.**

Отпустите два винта крышке **22** и снимите крышку.

Поднимите пильную цепь **1** и пильный аппарат **2** с цепной звездочки **23**.

Снимите затупившуюся пильную цепь **1** с пильного аппарата **2** и утилизируйте ее согласно предписаниям.

Уложите новую пильную цепь в паз, расположенный по периметру пильного аппарата. Следите за правильным направлением движения. Сравните для этого пильную цепь с символом направления движения на пильном аппарате.

Наложите новую пильную цепь на звездочку **23**, а пильный аппарат **2** на водило **24**. Убедитесь, что все детали правильно установлены. Монтируйте крышки **22** и снова туго затяните оба винта **25**.

Проверяйте натяжение цепи перед использованием. При необходимости натяните пильную цепь при помощи винта натяжения цепи **5**.

Работа с инструментом

Включение/выключение (см. рис. М)

Чтобы **включить** инструмент, сначала нажмите на стопорную кнопку **14**, а затем на выключатель **16**. Во время работы держите выключатель нажатым. При включенном инструменте стопорную кнопку можно отпустить.

Чтобы **выключить** электроинструмент, отпустите выключатель **16**.

В целях экономии электроэнергии включайте электроинструмент только тогда, когда Вы собираетесь работать с ним.

Литиево-ионные аккумуляторные батареи защищены от глубокой разрядки системой «Electronic Cell Protection

(ЕСР)». При разряженной аккумуляторной батарее электроинструмент выключается благодаря схеме защиты: Инструмент больше не работает.

► **После автоматического выключения электроинструмента не нажимайте больше на выключатель.** Аккумулятор может быть поврежден.

Указания по работе (см. рис. N)

Перед пилением

Перед запуском в эксплуатацию и регулярно во время пиления следует выполнять следующие проверки:

- Навесной сучкорез функционально исправен?
- Заполнен ли масляный бачок? Проверьте индикатор уровня масла перед началом работы и регулярно во время работы. Дозаправьте масло, если уровень масла достигнет нижнего края индикатора уровня заполнения. Одной заправки хватает приблизительно на 15 минут, в зависимости от наличия перерывов и интенсивности работы.
- Правильно ли натянута и заточена пильная цепь?

Общие правила поведения

Перед контактированием с распиливаемой древесиной пильная цепь должна двигаться с полной скоростью. Используйте защитный наконечник для помощи в подрезании снизу.

Резание сверху вниз удобно для веток диаметром до 5 см. Чтобы предотвратить повреждение дерева, пилите более толстые ветки в три приема. Защитный наконечник предназначен для помощи в подрезании веток снизу. Во время пиления не давите с силой на пильную цепь, а просто дайте ей возможность свободно работать.

Наилучшие результаты пиления достигаются, если скорость движения цепи не снижается из-за перегрузения.

Поиск неисправностей

Проблема	Возможная причина	Устранение
Пильная цепь сухая	Нет масла в бачке	Налейте масло в бачок
	Закупорен канал вытекания масла	Очистите канал вытекания масла
Пильная цепь/направляющая шина горячие	Нет масла в бачке	Налейте масло в бачок
	Закупорены воздушные отверстия в крышке масляного бачка 3	Очистите крышку масляного бачка 3
	Закупорен канал вытекания масла	Очистите канал вытекания масла
	Чрезмерное натяжение цепи	Настройте натяжение цепи
	Пильная цепь затуплена	Замените пильную цепь
	Сработала защита от перегрузки	Включите инструмент снова.
Сработало термореле аккумулятора	Дайте аккумулятору остыть и включите инструмент снова	

204 | Русский

Проблема	Возможная причина	Устранение
Цепная пила рвет, вибрирует или пилит неправильно	Недостаточное натяжение цепи	Настройте натяжение цепи
	Пильная цепь затуплена	Замените пильную цепь
	Пильная цепь изношена	Замените пильную цепь
	Пильные зубья указывают в неправильном направлении	Правильно смонтируйте пильную цепь
	Слишком сильно прижато	Ослабьте усилие
Слишком малое количество резов на одном заряде аккумулятора	Сработало термореле аккумулятора	Дайте аккумулятору остыть и включите инструмент снова
Навесной сучкорез внезапно останавливается во время пиления	Цепь слишком «туго» натянута	Исправьте натяжение цепи
	Слишком сильное надавливание при пилении	Меньше надавливайте при пилении
	Новая цепь	Меньше надавливайте при пилении
	твердая древесина	Меньше надавливайте при пилении
	влажная древесина	Дайте древесине высохнуть
	Зубья цепи обращены в неправильном направлении	Заново установите цепь зубьями в правильном направлении
	Инструмент слишком горячий	Дайте садовому инструменту остыть и включите его снова
Красный индикатор заряда аккумулятора мигает	Внешний или внутренний перебегающий контакт	Обратитесь в сервисный центр Bosch
	Неисправен выключатель 16	Обратитесь в сервисный центр Bosch
	Аккумулятор вставлен не полностью	Правильно вставить аккумулятор в зарядное устройство
Индикатор заряда аккумулятора не горит Аккумулятор не заряжается	Загрязнены контакты аккумулятора	Очистите контакты, напр., несколько раз подряд вынув и вставив аккумулятор в зарядное гнездо, при необходимости замените аккумулятор
	Вилка сети зарядного устройства вставлена неполностью в розетку	Правильно вставить вилку в штепсельную розетку
	Неисправность штепсельной розетки, кабеля питания или зарядного устройства	Проверить напряжение сети, при надобности сдать зарядное устройство в авторизованную мастерскую электроинструментов фирмы Bosch
	Аккумулятор и зарядное устройство неисправны	Замените аккумулятор и зарядное устройство
	Аккумулятор неисправный	Заменить аккумулятор
Зарядное устройство неисправно	Замените зарядное устройство	

Техническое обслуживание, хранение и транспортировка (см. рис. P)

- **Извлекайте аккумулятор перед выполнением любых манипуляций с инструментом (напр., перед работами по техническому обслуживанию, заменой рабочего инструмента и т.п.), а также при транспортировке и хранении инструмента.** При непреднамеренном включении выключателя со стопорной кнопкой возникает опасность травмирования.

Очищайте инструмент ветошью перед хранением.

Перед хранением слейте масло из масляного бачка.

При транспортировке или хранении сучкореза всегда надевайте защитную крышку аппарата.

Указание: Во время перерывов в работе не вешайте навесной сучкорез на ветку на дереве.

Для хранения и транспортировки извлекайте аккумулятор из навесного сучкореза и монтируйте защитный футляр цепи.

Сервис и консультирование на предмет использования продукции

www.bosch-garden.com

Пожалуйста, во всех запросах и заказах запчастей обязательно указывайте 10-значный товарный номер по заводской табличке электроинструмента.

Для региона: Россия, Беларусь, Казахстан, Украина

Гарантийное обслуживание и ремонт электроинструмента, с соблюдением требований и норм изготовителя производятся на территории всех стран только в фирменных или авторизованных сервисных центрах «Роберт Бош».

ПРЕДУПРЕЖДЕНИЕ! Использование контрафактной продукции опасно в эксплуатации, может привести к ущербу для Вашего здоровья. Изготовление и распространение контрафактной продукции преследуется по Закону в административном и уголовном порядке.

Россия

Уполномоченная изготовителем организация:

ООО «Роберт Бош»
Вашутинское шоссе, вл. 24
141400, г. Химки, Московская обл.
Тел.: +7 800 100 8007
E-Mail: info.powertools@ru.bosch.com
www.bosch-pt.ru

Беларусь

ИП «Роберт Бош» ООО
Сервисный центр по обслуживанию электроинструмента
ул. Тимирязева, 65А-020
220035, г. Минск
Тел.: +375 (17) 254 78 71
Тел.: +375 (17) 254 79 16
Факс: +375 (17) 254 78 75
E-Mail: pt-service.by@bosch.com
Официальный сайт: www.bosch-pt.by

Казахстан

Центр консультирования и приема претензий
ТОО «Роберт Бош» (Robert Bosch)
г. Алматы,
Республика Казахстан
050012
ул. Муратбаева, д. 180
БЦ «Гермес», 7й этаж
Тел.: +7 (727) 331 31 00
Факс: +7 (727) 233 07 87
E-Mail: ptka@bosch.com
Полную и актуальную информацию о расположении сервисных центров и приемных пунктов Вы можете получить на официальном сайте:
www.bosch-professional.kz

Транспортировка

На вложенные литиево-ионные аккумуляторные батареи распространяются требования в отношении транспортировки опасных грузов. Аккумуляторные батареи могут перевозиться самим пользователем автомобильным транспортом без необходимости соблюдения дополнительных норм.

При перевозке с привлечением третьих лиц (напр.: самолетом или транспортным экспедитором) необходимо соблюдать особые требования к упаковке и маркировке. В этом случае при подготовке груза к отправке необходимо участие эксперта по опасным грузам.

Отправляйте аккумуляторную батарею только с неповрежденным корпусом. Заклейте открытые контакты и упакуйте аккумуляторную батарею так, чтобы она не перемещалась внутри упаковки.

Пожалуйста, соблюдайте также возможные дополнительные национальные предписания.

Утилизация



Электроинструменты, аккумуляторные батареи, принадлежности и упаковку нужно сдавать на экологически чистую рекуперацию.



Не выбрасывайте электроинструменты и аккумуляторные батареи/батарейки в бытовой мусор!

Только для стран-членов ЕС:

В соответствии с европейской директивой 2012/19/EU отслужившие электроинструменты и в соответствии с европейской директивой 2006/66/EC поврежденные либо использованные аккумуляторы/батарейки нужно собирать отдельно и сдавать на экологически чистую рекуперацию.

Аккумуляторы, батареи:

Li-Ion:

Пожалуйста, учитывайте указание в разделе «Транспортировка», стр. 205.

Возможны изменения.

206 | Українська

Українська

Вказівки з техніки безпеки

Пояснення щодо символів



Загальна вказівка про небезпеку.



Прочитайте цю інструкцію з експлуатації.



Не користуйтеся садовим інструментом в дощ, на прилад взагалі не повинен попадати дощ.



Слідкуйте за тим, щоб чужорідні частки, що відлітають при видуванні повітря, не травмували людей поблизу.



Попередження: Дотримуйтеся безпечної відстані до садового інструменту, коли він працює.



Завжди вдягайте рукавиці і захисні окуляри. Рекомендовано також вдягати інше захисне спорядження, як, напр., захисне взуття, що не ковзається, і захисну каску. Придатний захисний одяг зменшує небезпеку поранення гілками, що падають, та травм внаслідок випадкового доторкання до ланцюга.

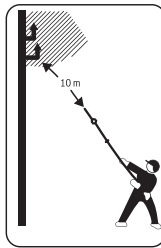

Ніколи не торкайтеся кабелів живлення або телефонних кабелів. Вони можуть проводити струм високої напруги. Існує небезпека ураження електричним струмом. Тримайте відстань приблизно 10 м.

Попередження: Особи, що знаходяться поблизу, повинні тримати безпечну відстань від садового інструмента, коли він працює.

Загальні вказівки з техніки безпеки поводження з електроінструментами

⚠ ПОПЕРЕДЖЕННЯ Прочитайте всі вказівки з техніки безпеки, інструкції, ілюстрації та специфікації, надані з цим електроінструментом. Невиконання усіх поданих нижче

інструкцій може призвести до ураження електричним струмом, пожежі і/або серйозної травми.

Добре зберігайте на майбутнє ці попередження і вказівки.

Під поняттям «електроінструмент» в цих застереженнях мається на увазі електроприлад, що працює від мережі (з електрокабелем) або від акумуляторної батареї (без електрокабелю).

Безпека на робочому місці

- ▶ **Тримайте своє робоче місце в чистоті і забезпечте добре освітлення робочого місця.** Безлад або погане освітлення на робочому місці можуть призвести до нещасних випадків.
- ▶ **Не працюйте з електроприладом у середовищі, де існує небезпека вибуху внаслідок присутності горючих рідин, газів або пилу.** Електроприлади можуть породжувати іскри, від яких може займатися пил або пари.
- ▶ **Під час роботи з електроприладом не підпускайте до робочого місця дітей та інших осіб.** Ви можете втратити контроль над приладом, якщо Ви не будете зосереджені на виконанні роботи.

Електрична безпека

- ▶ **Штепсель електроприладу повинен підходити до розетки. Не дозволяється міняти щось в штепселі. Для роботи з електроприладами, що мають захисне заземлення, не використовуйте адаптери.** Використання оригінального штепселя та належної розетки зменшує ризик ураження електричним струмом.
- ▶ **Уникайте контакту частин тіла із заземленими поверхнями, як напр., трубами, батареями опалення, плитами та холодильниками.** Коли Ваше тіло заземлене, існує збільшена небезпека ураження електричним струмом.
- ▶ **Захищайте прилад від дощу і вологи.** Попадання води в електроприлад збільшує ризик ураження електричним струмом.
- ▶ **Не використовуйте кабель для перенесення електроприладу, підвішування або витягування штепселя з розетки. Захищайте кабель від тепла, мастила, гострих країв та деталей приладу, що рухаються.** Пошкоджений або закручений кабель збільшує ризик ураження електричним струмом.
- ▶ **Для зовнішніх робіт обов'язково використовуйте лише такий подовжувач, що придатний для зовнішніх робіт.** Використання подовжувача, що розрахований на зовнішні роботи, зменшує ризик ураження електричним струмом.
- ▶ **Якщо не можна запобігти використанню електроприладу у вологому середовищі, використовуйте пристрій захисного вимкнення.** Використання пристрою захисного вимкнення зменшує ризик ураження електричним струмом.

Безпека людей

- ▶ **Будьте уважними, слідкуйте за тим, що Ви робите, та будьте обережними час роботи з електроприладом. Не користуйтеся електроприладом, якщо Ви стомлені або знаходитесь під дією наркотиків, спиртних напоїв або ліків.** Мить неухважності при користуванні електроприладом може призвести до серйозних травм.
- ▶ **Вдягайте особисте захисне спорядження та обов'язково вдягайте захисні окуляри.** Застосування особистого захисного спорядження, як напр., – в залежності від виду робіт – захисної маски, спецвзуття, що не ковзається, каски та навушників, зменшує ризик травм.
- ▶ **Уникайте випадкового вмикання.** Перш ніж ввімкнути електроприлад в електромережу або під'єднати акумуляторну батарею, брати його в руки або переносити, впевніться в тому, що електроприлад вимкнений. Тримання пальця на вимикачі під час перенесення електроприладу або підключення в розетку увімкненого приладу може призвести до травм.
- ▶ **Перед тим, як вмикати електроприлад, приберіть налагоджувальні інструменти та гайковий ключ.** Перебування налагоджувального інструмента або ключа в частині приладу, що обертається, може призвести до травм.
- ▶ **Уникайте неприродного положення тіла. Зберігайте стійке положення та завжди тримайте рівновагу.** Це дозволить Вам краще контролювати електроприлад у небезпечних ситуаціях.
- ▶ **Вдягайте придатний одяг. Не вдягайте просторий одяг та прикраси. Не підставляйте волосся й одяг до деталей, що рухаються.** Просторий одяг, довге волосся та прикраси можуть потрапити в деталі, що рухаються.
- ▶ **Якщо існує можливість монтувати пиловідсмоктувальні або пилоуловлюючі пристрої, переконайтеся, щоб вони були добре під'єднані та правильно використовувалися.** Використання пиловідсмоктувального пристрою може зменшити небезпеки, зумовлені пилом.
- ▶ **Добре знання електроінструментів, отримане в результаті частого їх використання, не повинно призводити до самовпевненості й ігнорування принципів техніки безпеки.** Необережна дія може в одну мить призвести до важкої травми.

Правильне поводження та користування електроприладами

- ▶ **Не перевантажуйте прилад. Використовуйте такий прилад, що спеціально призначений для відповідної роботи.** З придатним приладом Ви з меншим ризиком отримаєте кращі результати роботи, якщо будете працювати в зазначеному діапазоні потужності.
- ▶ **Не користуйтеся електроприладом з пошкодженим вимикачем.** Електроприлад, який не вмикається або

не вмикається, є небезпечним і його треба відремонтувати.

- ▶ **Перед тим, як регулювати що-небудь на приладі, міняти приладдя або ховати прилад, витягніть штепсель із розетки та/або витягніть акумуляторну батарею, якщо вона знімається.** Ці попереджувальні заходи з техніки безпеки зменшують ризик випадкового запуску приладу.
- ▶ **Ховайте електроприлади, якими Ви саме не користуєтесь, від дітей. Не дозволяйте користуватися електроприладом особам, що не знайомі з його роботою або не читали ці вказівки.** Використання приладів недосвідченими особами може бути небезпечним.
- ▶ **Старанно доглядайте за електроінструментами і приладдям.** Перевіряйте, щоб рухомі деталі приладу бездоганно працювали та не заїдали, не були пошкодженими або настільки пошкодженими, щоб це могло вплинути на функціонування електроприладу. Пошкоджені деталі треба відремонтувати, перш ніж користуватися ними знов. Велика кількість нещасних випадків спричиняється поганим доглядом за електроприладами.
- ▶ **Тримайте різальні інструменти нагостреними та в чистоті.** Старанно доглянуті різальні інструменти з гострим різальним краєм менше застряють та легші в експлуатації.
- ▶ **Використовуйте електроприлад, приладдя до нього, робочі інструменти т.і. відповідно до цих вказівок. Беріть до уваги при цьому умови роботи та специфіку виконуваної роботи.** Використання електроприладів для робіт, для яких вони не передбачені, може призвести до небезпечних ситуацій.
- ▶ **Тримайте рукоятки і поверхні захвату сухими і чистими, слідкуйте, щоб на них не було оливи або густого мастила.** Слизькі рукоятки і поверхні захвату унеможливають безпечне поводження з електроінструментом та його контролювання в неочікуваних ситуаціях.

Правильне поводження та користування приладами, що працюють на акумуляторних батареях

- ▶ **Заряджайте акумуляторні батареї лише в заряджувальних пристроях, рекомендованих виготовлювачем.** Використання заряджувального пристрою для акумуляторних батарей, для яких він не передбачений, може призводити до пожежі.
- ▶ **Використовуйте в електроприладах лише рекомендовані акумуляторні батареї.** Використання інших акумуляторних батарей може призводити до травм та пожежі.
- ▶ **Не зберігайте акумуляторну батарею, якою Ви саме не користуєтесь, поряд із канцелярськими скріпками, ключами, гвіздками, гвинтами та іншими невеликими металевими предметами, які**

208 | Українська

можуть спричинити перемикання контактів. Коротке замикання між контактами акумуляторної батареї може спричинити опіки або пожежу.

- ▶ **При неправильному використанні з акумуляторної батареї може потекти рідина. Уникайте контакту з нею. При випадковому контакті промийте відповідне місце водою. Якщо рідина потрапила в очі, додатково зверніться до лікаря.** Акумуляторна рідина може спричинити подразнення шкіри або опіки.
- ▶ **Не використовуйте пошкоджені або модифіковані акумулятори або електроінструменти.** Пошкоджені або модифіковані акумулятори поведуться неочікувано, що може призвести до пожежі, вибуху або ризику травми.
- ▶ **Не піддавайте акумулятор або електроінструмент дії вогню або високих температур.** Вогонь або температури вищі за 130 °C можуть призвести до вибуху.
- ▶ **Виконуйте всі вказівки із заряджання і не заряджайте акумулятор або електроінструмент за температур, що виходять за вказані в інструкції межі.** Неправильне заряджання або заряджання за температур, що виходять за вказані межі, може пошкодити батарею і підвищити ризик займання.

Сервіс

- ▶ **Віддавайте свій прилад на ремонт лише кваліфікованим фахівцям та лише з використанням оригінальних запчастин.** Це забезпечить роботу пристрою протягом тривалого часу.
- ▶ **Ніколи не обслуговуйте пошкоджені акумулятори.** Обслуговувати акумулятори дозволяється лише виробнику або авторизованим сервісним організаціям.



Вказівки з техніки безпеки для насадки висоторіз для підрізання дерев

- ▶ **Не підставляйте частини тіла під ланцюг. Поки ланцюг ще рухається, не намагайтеся збирати відрізки або тримати матеріал, який Ви зрізаєте. Перед тим, як діставати зрізаний матеріал, що застряг, переконайтеся, що вимикач вимкнений і акумулятор вийнятий.** Мить неухважності при користуванні сучкорізкою може призвести до серйозних травм.
- ▶ **Тримайте інструмент лише за ізольовані рукоятки (головну рукоятку 15, передню рукоятку 9 або розширену зону для тримання 12), оскільки пиляльний ланцюг може зачепити приховану електропроводку.** Зачеплення пиляльним ланцюгом проводки, що знаходиться під напругою, може подати напругу на металеві деталі інструмента і призвести до ураження електричним струмом.
- ▶ **Добре тримайте сучкорізку обома руками; корпус і руки повинні бути в такому положенні, в якому легше буде справитися із сіпанням.** Витримати сіпання можна, якщо вжиті придатні заходи. Ніколи не відпускайте сучкорізку.

- ▶ **При розпилюванні гілок враховуйте сіпання.** Гілка, яку підпиляли, може нахилитися вниз і затиснути пиляльний ланцюг.
- ▶ **Переносьте сучкорізку у вимкненому стані, завжди двома руками і зі змонтованим захисним кожухом пиляльного ланцюга.** Обережне поводження із сучкорізкою зменшує імовірність випадкового торкання до ланцюга, що рухається.
- ▶ **Не працюйте із сучкорізкою на дереві.** У разі експлуатації сучкорізки на дереві або під час лазіння нагору існує небезпека травм.
- ▶ **Завжди слідкуйте за стійким положенням і користуйтеся сучкорізкою, лише якщо Ви стоїте на твердій, надійній і рівній основі.** Слизька або нестабільна основа, як напр., драбина, може призвести до втрати рівноваги і контролю за сучкорізкою.
- ▶ **Виконуйте вказівки щодо змачення, натягу ланцюга і заміни приладдя.** Неправильно натягнутий або змачений ланцюг може порватися та збільшує небезпеку сіпання приладу.
- ▶ **Рукоятки завжди мають бути сухими і не забрудненими олією або мастилом.** Жирні рукоятки вислизають з рук і призводять до втрати контролю над приладом.
- ▶ **Пиляйте лише деревину. Використовуйте сучкорізку лише для тих робіт, для яких вона призначена. Приклад: не використовуйте сучкорізку для розпилювання пластмаси, цегляної кладки та недерж'яних будівельних матеріалів.** Використання сучкорізки для робіт, для яких вона не призначена, може призвести до небезпечної ситуації.
- ▶ **Причини і способи уникнення сіпання:**
 - Інструмент може сіпнутися, якщо кінчик пиляльної шини торкнеться чого-небудь або якщо деревина прогнеться і ланцюг застряє в прорізі.
 - Торкання кінчиком пиляльної шини може в деяких випадках призводити до несподіваної спрямованої назад реакції, при якій пиляльна шина відскакує угору і у Вашому напрямку.
 - Застрявання ланцюга у верхній частині напрямної шини може призводити до відскакування шини у Вашому напрямку.
 - Всі ці реакції можуть призводити до втрати контролю над сучкорізкою і, не виключено, до важких травм. При користуванні сучкорізкою Ви повинні вжити різних заходів, щоб під час роботи уникнути небезпеки нещасного випадку і травм.
- ▶ **Сіпання – це результат неправильної експлуатації або помилки при роботі із садовим інструментом.** Йому можна запобігти за допомогою належних запобіжних заходів, що описані нижче:
- ▶ **При розпилюванні гілок враховуйте сіпання.** Гілка, яку підпиляли, може нахилитися вниз і затиснути пиляльний ланцюг.
- ▶ **Завжди використовуйте лише передбачені виготовлювачем пиляльні ланцюги.** Використання неправильного пиляльного ланцюга може спричинити розрив ланцюга або сіпання інструмента.

- ▶ Якщо пиляльний апарат пошкодився і потребує заміни, зверніться, будь ласка, до сервісної майстерні Bosch.
- ▶ Ніколи не загострюйте пиляльний ланцюг самостійно. Замініть пиляльний ланцюг на запасний пиляльний ланцюг (F 016 800 489).
- ▶ Ніколи не дозволяйте дітям, особам з обмеженими фізичними, сенсорними або розумовими здібностями або особам, у яких бракує досвіду та знань, і/або особам, які не знайомі з цими вказівками, користуватися садовим інструментом. Національні приписи можуть обмежувати допустимий вік користувача.
- ▶ Доглядайте за дітьми, щоб переконатися, що вони не грають із садовим інструментом.
- ▶ Зберігайте сучкорізку, що не використовується, у недоступному для дітей місці.
- ▶ Перед початком роботи перевірте свою робочу зону і видаліть усі можливі джерела небезпеки.
- ▶ **Перед тим, як відкласти садовий інструмент, зачекайте, поки він не зупиниться, і виймайте акумуляторну батарею, перед тим як відкласти його.** Робочий інструмент може заїдати або сіпатися, що призводить до втрати контролю над садовим інструментом.
- ▶ Завжди вимикайте сучкорізку перед тим, як змінити робоче положення.
- ▶ Відпиляні гілки можуть впасти на Вас або відстрибнути від землі і нанести поранення. Відпилюйте довгі гілки покровоно. (див. мал. N)
- ▶ Перед тим, як дорізати гілку до кінця, не натискуйте занадто сильно. Якщо садовий інструмент різко впаде вниз і Ви втратите контроль за сучкорізкою, Ви можете поранитися.

Вказівки щодо оптимального поводження з акумулятором

- ▶ **Перед тим, як вставляти акумуляторну батарею, переконайтеся, що садовий інструмент вимкнено.** Встромлення акумуляторної батареї у ввімкнутий садовий інструмент може призвести до нещасного випадку.
 - ▶ **Використовуйте лише акумуляторні батареї Bosch, які передбачені для даного садового інструменту.** Використання інших акумуляторних батарей може призвести до травми і небезпеки пожежі.
 - ▶ **Не відкривайте акумуляторну батарею.** Існує небезпека короткого замикання.
-  **Захищайте акумуляторну батарею від тепла, зокрема, напр., від сонячних променів, вогню, води та вологи.** Існує небезпека вибуху.
-  **При пошкодженні або неправильній експлуатації акумуляторної батареї може виходити пар. Впустіть свіже повітря і – у разі скарг – зверніться до лікаря.** Пар може подразнювати дихальні шляхи.

- ▶ **Використовуйте акумуляторну батарею лише з Вашим інструментом Bosch.** Лише за таких умов акумуляторна батарея буде захищена від небезпечного перевантаження.
- ▶ **Гострими предметами, як напр., гвіздками чи викрутками, а також зовнішніми силовими діями можна пошкодити акумуляторну батарею.** Можливе внутрішнє коротке замикання, загоряння, утворення диму, вибух або перегрів акумуляторної батареї.
- ▶ **Не можна закорочувати акумуляторну батарею.** Існує небезпека вибуху.
- ▶ Захищайте акумулятор від вологи і води.
- ▶ Зберігайте акумулятор лише при температурі від -20°C до 50°C . Зокрема, не залишайте акумулятор влітку в машині.
- ▶ Час від часу прочищайте вентиляційні отвори акумулятора м'яким, чистим і сухим пензликом.

Вказівки з техніки безпеки для зарядних пристроїв



Прочитайте всі застереження і вказівки.

Недотримання

застережень і вказівок може призвести до ураження електричним струмом, пожежі та/або серйозних травм.

Добре зберігайте ці вказівки.

Використовуйте зарядний пристрій лише у тому випадку, якщо всі функції знаходяться у Вас повністю під контролем і Ви не вбачаєте обмежень в їх використанні або отримали відповідні вказівки.

- ▶ Ніколи не дозволяйте дітям, особам з обмеженими фізичними, сенсорними або розумовими здібностями або особам, у яких бракує досвіду та знань, і/або особам, які не знайомі з цими вказівками, користуватися садовим інструментом. Національні приписи можуть

210 | Українська

обмежувати допустимий вік користувача.

- ▶ **Дивіться за дітьми.** Слідкуйте за тим, щоб діти не гралися з інструментом.
- ▶ **Заряджайте лише літєво-іонні акумулятори Bosch з ємністю від 1,5 Агод. (від 3 елементів). Напруга акумулятора повинна підходити до зарядної напруги зарядного пристрою. Не заряджайте батареї, що не розраховані на повторне перезарядження.** В іншому випадку існує небезпека пожежі і вибуху.



Захищайте зарядний пристрій від дощу і вологи. Потраплення води в зарядний пристрій збільшує ризик ураження електричним струмом.

- ▶ **Заряджайте лише літєво-іонні акумуляторні батареї Bosch.** Напруга акумулятора повинна підходити до зарядної напруги зарядного пристрою. В іншому випадку існує небезпека пожежі і вибуху.
- ▶ **Тримайте зарядний пристрій в чистоті.** Забруднення можуть призводити до ураження електричним струмом.
- ▶ **Кожний раз перед використанням перевіряйте зарядний пристрій, кабель і штепсель.** Не користуйтеся зарядним пристроєм, якщо помітите пошкодження. Не розкривайте зарядний пристрій самостійно; ремонтувати його дозволяється лише кваліфікованим фахівцем з використанням оригінальних запчастин. Пошкоджений зарядний пристрій, шнур або штепсель збільшує ризик ураження електричним струмом.
- ▶ **Не користуйтеся зарядним пристроєм на основі, що може легко займатися, (напр., на папері, текстильних матеріалах тощо) або в горючому середовищі.** Нагрівання зарядного пристрою під час зарядження може призводити до пожежі.
- ▶ **Не накривайте вентиляційні отвори зарядного пристрою.** Інакше зарядний пристрій може перегрітися і вийти з ладу.
- ▶ Для підвищення електробезпеки рекомендується використовувати пристрій захисного вимкнення з макс. струмом спрацювання 30 мА. Перед використанням завжди перевіряйте пристрій захисного вимкнення.

Технічне обслуговування

- ▶ **Виймайте акумуляторну батарею перед проведенням робіт з налаштування або очищення садового інструменту або коли Ви залишаєте садовий інструмент на довгий час без нагляду.** Завжди вдягайте садові рукавиці, якщо збираєтесь орудувати або працювати поблизу пиляльного ланцюга.
- ▶ Перевіряйте садовий інструмент і про всяк випадок міняйте зношені або пошкоджені деталі.
- ▶ Перевіряйте всі гайки, прогоничі і гвинти на предмет міцної посадки, щоб забезпечити безпечний робочий стан садового інструменту.
- ▶ Слідкуйте за тим, щоб нові деталі були від Bosch.
- ▶ Зберігайте сучкорізки в сухому, безпечному і недоступному для дітей місці.

Символи

Наступні символи стануть Вам в пригоді, коли Ви будете читати та щоб зрозуміти інструкцію з експлуатації. Запам'ятайте ці символи та їх значення. Правильне розуміння символів допоможе Вам правильно та безпечно користуватися електроприладом.

Символ	Значення
	Напрямок реакції
	Напрямок руху
	Вмикання
	Вимикання
	Приладдя

Призначення приладу

Цей інструмент призначений для використання у побуті для обрізки дерев і кущів на великій висоті оператором, який стоїть на землі. Цей інструмент не призначений для розпилювання неорганічних матеріалів або користування, стоячи на драбині чи сходах. Цей інструмент не призначений для промислового використання.

Обсяг поставки (див. мал. В)

Обережно вийміть прилад з упаковки і перевірте повну наявність усіх нижчезазначених деталей:

- Головка сучкорізки
- Телескопічна рукоятка
- Акумуляторна батарея**
- Зарядний пристрій**

- Ремінь
- Захисний футляр ланцюга
- Інструкція з експлуатації
- Викрутка для гвинтів з внутрішнім шестигранником
- Олія для змащення пиляльних ланцюгів

Якщо чогось не вистачає або щось пошкоджене, будь ласка, зверніться в магазин.

****в залежності від країни**

Зображені компоненти (див. мал. А)

Нумерація зображених компонентів посилається на зображення інструмента на сторінці з малюнком 356.

- 1 Пиляльний ланцюг
- 2 Пиляльний апарат
- 3 Кришка мастильного бака
- 4 Кнопки налаштування поворотної головки
- 5 Натяжний гвинт ланцюга
- 6 З'єднувач
- 7 Телескопічна труба
- 8 Регулятор висоти телескопічної рукоятки
- 9 Передня рукоятка
- 10 Петля ременя на передній рукоятці
- 11 Ремінь
- 12 Розширена зона для тримання (ізольована)
- 13 Петля ременя на задній рукоятці
- 14 Стопорна кнопка
- 15 Задня рукоятка (ізольовані рукоятки)
- 16 Вимикач
- 17 Акумуляторна батарея
- 18 Кнопка розблокування акумуляторної батареї
- 19 Гачок для петлі ременя, передня рукоятка
- 20 Гачок для петлі ременя, задня рукоятка
- 21 Вхідний/вихідний отвір бачка для мастила
- 22 Кришка
- 23 Ведуча зірочка
- 24 Водило пиляльного апарата
- 25 Фіксувальні гвинти

Зображене або описане приладдя не входить в стандартний обсяг поставки. Повний асортимент приладдя Ви знайдете в нашій програмі приладдя.

Технічні дані

Акумуляторна сучкорізка	UniversalChain-Pole 18	
Товарний номер	3 600 НВ3 1..	
Швидкість ланцюга на холостому ході	м/с	4,0
Довжина пиляльного апарату	см	20/ 8"
Макс. діаметр різання	см	15

Акумуляторна сучкорізка	UniversalChain-Pole 18	
Тип пиляльного ланцюга	3/8" - 90PX033E	
Товщина ланок	мм	1,1
Кількість ланок	33	
Ємність бачка для олії	мл	60
Автоматичне змащення ланцюга	●	
Регулювання висоти	м	2,1 - 2,6
Поворотка головка, 9 положень	°	120
Вага відповідно до ЕРТА-Procedure 01:2014	кг	3,6
Серійний номер	Див. серійний номер (заводська табличка) садового інструменту	
Допустима температура навколишнього середовища		
- при зарядці й експлуатації*	°C	0... +45
- при зберіганні	°C	-20... +50
Акумуляторна батарея	іонно-літієва	
Товарний номер		
- 1,5 Агод.	2 607 337 187	
- 2,0 Агод.	2 607 337 211	
- 2,5 Агод.	2 607 337 199	
Ном. напруга	V=	18
Ємність		
- 2 607 337 187	Агод.	1,5
- 2 607 337 211	Агод.	2,0
- 2 607 337 199	Агод.	2,5
Кількість акумуляторних елементів		
- 2 607 337 187	5	
- 2 607 337 211	5	
- 2 607 337 199	5	
Зарядний пристрій	AL 1830 CV	
Товарний номер		
2 607 ...	EU	... 225 965
	UK	... 225 967
	AU	... 225 969
Зарядний струм	A	3,0
Тривалість заряджання (розряджена акумуляторна батарея)		
- 1,5 Агод.	хвил.	33
- 2,0 Агод.	хвил.	45
- 2,5 Агод.	хвил.	60
Вага відповідно до ЕРТА-Procedure 01:2014	кг	0,40
Клас захисту	□ / II	

212 | Українська

Акумуляторна сучкорізка		UniversalChain-Pole 18
Зарядний пристрій		AL 1815 CV
Товарний номер		
2 607 ...	EU	... 226 077
	UK	... 226 079
	AU	... 226 081
Зарядний струм	A	1,5
Тривалість заряджання (розряджена акумуляторна батарея)		
- 1,5 Агод.	хвил.	63
- 2,0 Агод.	хвил.	84
- 2,5 Агод.	хвил.	105
Вага відповідно до ЕРТА-Procedure 01:2014	кг	0,38
Клас захисту		□ / II

Інформація щодо шуму і вібрації

Значення звукової емісії отримані відповідно до EN 60335-1.

A-зважений рівень звукового тиску від приладу, як правило, становить: звукове навантаження 78 дБ(A); звукова потужність 92 дБ(A). Похибка K = 4 дБ.

Сумарна вібрація a_h (векторна сума трьох напрямків) та похибка K визначені відповідно до EN 60335-1: $a_h = 1,0 \text{ м/с}^2$, $K = 1,5 \text{ м/с}^2$.

Зазначений в цих вказівках рівень вібрації був визначений за процедурою, визначеною в EN 60335; нею можна користуватися для порівняння електроінструментів. Він придатний також і для попередньої оцінки вібраційного навантаження.

Зазначений рівень вібрації стосується головних робіт, для яких застосовується електроприлад. Однак при застосуванні електроінструменту для інших робіт, роботі з різними приладами або з іншими змінними робочими інструментами або при недостатньому технічному обслуговуванні рівень вібрації може бути іншим. В результаті вібраційне навантаження протягом всього інтервалу використання інструменту може значно зростати.

Для точної оцінки вібраційного навантаження треба враховувати також і інтервали часу, коли прилад вимкнений або, хоч і увімкнений, але саме не в роботі. Це може значно зменшити вібраційне навантаження протягом всього інтервалу використання інструменту. Визначте додаткові заходи безпеки для захисту від вібрації працюючого з приладом, як напр.: технічне обслуговування електроприладу і робочих інструментів, нагрівання рук, організація робочих процесів.

Монтаж та експлуатація

Дія	Малюнок	Сторінка
Зображені компоненти	A	356
Обсяг поставки	B	357
Складання інструмента	C	357
Установлення акумуляторної батареї	D	357
Закріплення ременя	E	358
Налаштування висоти телескопічної рукоятки	F	358
Зняття захисного футляра пиляльного ланцюга	G	359
Налаштування поворотної головки	H	360
Змащування пиляльного ланцюга	I	360
Натягування пиляльного ланцюга	J	361
Заміна пиляльного ланцюга	K + L	361 – 362
Вмикання/вимикання	M	362
Вказівки щодо роботи	N	363
Виймання акумуляторної батареї	O	363
Технічне обслуговування та зберігання інструмента	P	364
Вибір приладдя		365

Початок роботи

Для Вашої безпеки

- ▶ **Перед усіма маніпуляціями з інструментом (напр., технічним обслуговуванням, заміною робочого інструмента тощо), а також при його транспортуванні і зберіганні виймайте акумуляторну батарею із інструмента.** Ненавмисне увімкнення вимикача з кнопкою фіксації викликає небезпеку отримання травм.
- ▶ **Натискайте на вимикач, лише коли акумуляторна батарея встромлена повністю.**

Встромлення/виймання акумуляторної батареї (див. мал. D + K)

Вказівка: Використання з непридатними акумуляторними батареями може призвести до збоїв у роботі або пошкодження інструмента.

Устроїть заряджену акумуляторну батарею **17** у телескопічну рукоятку. Переконайтеся, що акумуляторна батарея встромлена повністю.

Щоб вийняти акумуляторну батарею **17** з інструмента, натисніть на кнопку розблокування акумуляторної батареї **18** і потягніть акумуляторну батарею вперед у напрямку пиляльного ланцюга.

Зарядження акумуляторної батареї

▶ Не використовуйте інші зарядні пристрої.

Поставлений разом з садовим інструментом зарядний пристрій розрахований на літєво-іонний акумулятор, що стоїть в інструменті.

▶ Зважайте на напругу в мережі! Напруга джерела живлення має відповідати даним на заводській таблиці зарядного пристрою. Зарядні пристрої, розраховані на 230 В, можуть працювати також і від 220 В.

Акумуляторна батарея має елемент для контролю за температурою, який допускає зарядження лише в температурному діапазоні від 0 °C до 45 °C. Цим забезпечується тривалий експлуатаційний резерв акумулятора.

Вказівка: Акумулятор постачається частково зарядженим. Щоб акумулятор міг реалізувати свою повну ємність, перед тим, як перший раз працювати з приладом, акумулятор треба повністю зарядити у зарядному пристрої.

Літєво-іонний акумулятор можна заряджати коли завгодно, це не скорочує його експлуатаційний ресурс. Переривання процесу зарядження не пошкоджує акумулятор.

Літєво-іонний акумулятор захищений від глибокого розрядження за допомогою «Electronic Cell Protection (ECP)». При розрядженому акумуляторі садовий інструмент завдяки схемі захисту вимикається: садовий інструмент більше не працює.

⚠ УВАГА Після автоматичного вимикання садового інструменту більше не натискайте на вимикач. Це може пошкодити акумулятор.

Зважайте на вказівки щодо видалення акумуляторної батареї.

Зарядження

Процес зарядження починається, коли мережний штепсель зарядного пристрою буде встромлений в розетку, а акумуляторна батарея буде встромлена у зарядне гніздо.

Завдяки інтелектуальній системі зарядження ступінь зарядженості акумуляторної батареї автоматично розпізнається та зарядження здійснюється оптимальним струмом в залежності від температури та напруги акумулятора.

Це зберігає акумуляторну батарею, і – при її збереженні у зарядному пристрої – вона завжди буде повністю заряджена.

Функції індикаторів (AL 1830 CV)

Мигання (швидке) зеленого індикатора акумуляторної батареї



Про швидке зарядження свідчить **швидке мигання зеленого** індикатора зарядження акумуляторної батареї.

Вказівка: Швидке зарядження можливе лише в тому випадку, якщо температура акумуляторної батареї знаходиться в межах допустимого температурного діапазону зарядження, див. розділ «Технічні дані».

Мигання (повільне) зеленого індикатора акумуляторної батареї



При стані зарядження акумуляторної батареї у **80 % зелений** індикатор зарядження акумуляторної батареї **повільно мигає**.

Акумуляторну батарею можна витягнути для негайного використання.

Безперервне світіння зеленого індикатора зарядження акумуляторної батареї



Безперервне **світіння зеленого** індикатора зарядження акумуляторної батареї свідчить про те, що акумуляторна батарея повністю зарядилася.

Якщо акумуляторна батарея не встромлена, **постійне світіння** світлодіодного індикатора свідчить про те, що штепсель встромлений у розетку і зарядний пристрій готовий до роботи.

Безперервне світіння червоного індикатора зарядження акумуляторної батареї



Безперервне світіння червоного індикатора зарядження акумуляторної батареї свідчить про те, що температура акумуляторної батареї знаходиться за межами допустимого температурного діапазону, див. розділ «Технічні дані». Тільки-но буде досягнутий допустимий температурний діапазон зарядження, зарядний пристрій автоматично переключиться на швидке зарядження.

Мигання червоного індикатора зарядження акумуляторної батареї



Мигання червоного індикатора зарядження акумуляторної батареї свідчить про іншу неполадку в процесі зарядження, див. розділ «Неполадки – причини і усунення».

Функції індикаторів (AL 1815 CV)

Мигання індикатора зарядження акумуляторної батареї



Процес зарядження сигналізується **миганням** індикатора зарядження акумуляторної батареї.

214 | Українська

Постійне свічення індикатора зарядження акумуляторної батареї

 **Постійне свічення** індикатора зарядження акумуляторної батареї сигналізує, що акумуляторна батарея повністю заряджена **або** що температура акумуляторної батареї знаходиться поза межами допустимого температурного діапазону зарядження і тому зарядження не можливе. Тільки-но буде досягнутий допустимий температурний діапазон зарядження, акумуляторна батарея почне заряджатися. Якщо акумуляторна батарея не встроєнена, **постійне свічення** світлодіодного індикатора свідчить про те, що штепсель встроєнений у розетку і зарядний пристрій готовий до роботи.

Неполадки – причини і усунення

Причина	Що робити
Індикатор зарядження акумуляторної батареї світиться постійно	
Червоний індикатор зарядження акумуляторної батареї мигає	
Зарядження не здійснюється	
Акумуляторна батарея не (неправильно) встановлена	Правильно встановіть акумуляторну батарею на зарядний пристрій
Забруднилися контакти акумуляторної батареї	Прочистіть контакти (наприклад, декілька разів встроємивши та вийнявши акумулятор), при необхідності замініть акумуляторну батарею
Акумуляторна батарея несправна	Поміняйте акумуляторну батарею
Індикатори зарядження акумуляторної батареї / не світяться	
Не (повністю) встроєлений штепсель зарядного пристрою	(Добре) встроєміть штепсель у розетку
Несправна розетка, кабель живлення або зарядний пристрій	Перевірте напругу в мережі та за необхідністю перевірте зарядний пристрій в сервісній майстерні для електроприладів Bosch

Вказівки щодо зарядження

При постійних циклах зарядження або таких, що безперервно повторюються один за одним декілька разів, зарядний пристрій може нагрітись. Однак це не є технічною несправністю зарядного пристрою.

Занадто коротка тривалість роботи після зарядження свідчить про те, що акумулятор вичерпав себе і його треба поміняти.

Монтаж

► **Перед усіма маніпуляціями з інструментом (напр., технічним обслуговуванням, заміною робочого інструмента тощо), а також при його транспортуванні і зберіганні виймайте акумуляторну батарею із інструмента.** Ненавмисне увімкнення вимикача з кнопкою фіксації викликає небезпеку отримання травм.

Складання інструмента (див. мал. С + Е)

Щільно з'єднайте головку сучкорізки з телескопічною рукояткою і закріпіть її, повернувши з'єднувач **6**. Переконайтеся, що обидві деталі правильно змонтовані і зафіксовані.

Закріпіть ремінь **11** за петлі ременя **10/13** на рукоятках. Зверніть увагу на те, що ремінь має два гачки різних розмірів. Переконайтеся, що більший гачок **20** закріплений на петлі ременя задньої рукоятки **13**, а менший гачок **19** – на петлі ременя передньої рукоятки **10**.

Зніміть захисний футляр пиляльного ланцюга.

Налаштування висоти телескопічної рукоятки (див. мал. F)

Повернувши, відпустіть регулятор висоти телескопічної рукоятки **8**, встановіть потрібну довжину телескопічної труби **7** і знову міцно закрутіть регулятор висоти телескопічної рукоятки **8**.

Залежно від ситуації, довжину телескопічної труби **7** можна встановлювати від 2,1 м до 2,60 м.

Налаштування поворотної головки (див. мал. H)

Одночасно натисніть обидві кнопки налаштування **4**, встановіть поворотну головку в потрібне положення, пересунувши головку сучкорізки догори або донизу, відпустіть кнопки налаштування **4** і переконайтеся, що головка сучкорізки правильно зафіксована.

Поворотну головку можна зафіксувати у 9 різних положеннях.

Натягування пиляльного ланцюга (див. мал. J)

Перевіряйте натяг ланцюга перед початком роботи, після перших розпилів і протягом розпилювання регулярно кожні 10 хвилин. Особливо коли ланцюг ще новий, на початку треба приймати до уваги сильне розтягування. Завжди натягуйте пиляльний ланцюг, лише коли він холодний. Натягування гарячого пиляльного ланцюга може призвести до надмірного натягу.

- Пиляльний ланцюг **1** натягнутий правильно, якщо посередині його можна підняти прибіл. на 2 – 3 мм. Для цього треба однією рукою потягнути за пиляльний ланцюг і трохи підняти за нього ланцюгову пилку.
- Для налаштування натягу ланцюга, повертайте натяжний гвинт ланцюга **5** ключем-шестигранником за стрілкою годинника (збільшення натягу ланцюга) або проти стрілки годинника (зменшення натягу ланцюга).

Змащування пиляльного ланцюга (див. мал. I)

Вказівка: Сучкорізка постачається без липкого мастила для ланцюга в мастильному бачку. Перед початком експлуатації потрібно залити в бачок мастило. Робота з сучкорізкою без липкого мастила для ланцюга або з рівнем мастила нижче мінімальної позначки призводить до пошкодження сучкорізки.

Строк служби і різальна здібність ланцюга залежать від оптимального змащення. З цієї причини під час роботи пиляльний ланцюг автоматично змащується липкою олією через форсунку для олії **21**.

Заповнення мастильного бачка здійснюється наступним чином:

- Встановіть сучкорізку на на придатну основу кришкою мастильного бачка **3** догори.
- Протріть ганчіркою місце навколо кришки мастильного бака **3** і відкрутіть кришку.
- Залити в мастильний бачок мастило для ланцюга Bosch, що розпадається біологічним способом. Використання недозволеного мастила призводить до погіршення продуктивності змащувальної системи.
- При низьких температурах олія стає в'язкою, внаслідок чого погіршуються її мастильні властивості.
- Слідкуйте за тим, щоб в мастильний бачок не потрапив бруд.
- Знову закрутіть кришку мастильного бачка. Видаліть пролите на інструмент мастило ганчіркою.
- Переконайтеся, що кришка мастильного бачка затягнена не надто міцно.
- Дайте сучкорізці попрацювати 30 секунд, щоб накачати мастило в систему.

Вказівка: Для вентиляції мастильного бачка в кришці мастильного бачка містяться невеликі вентиляційні канали. Щоб запобігти витіканню мастила, ставте сучкорізку, якою наразі ніхто не користується, завжди в горизонтальне положення кришкою мастильного бачка **3** догори.

Заміна пиляльного ланцюга (див. мал. K + L)

► **Працюючи із пиляльним ланцюгом обов'язково вдягайте захисні рукавиці.**

► **Використовуйте лише допущені Bosch пиляльні ланцюги для пиляльних апаратів з пазом 1,1 мм.**

Відпустіть дві гвинти кришки **22** і зніміть кришку.

Підніміть пиляльний ланцюг **1** і пиляльний апарат **2** з ведучої зірочки **23**.

Зніміть тупий ланцюг з **1** пиляльного апарата **2** і утилізуйте його згідно з приписами.

Покладіть новий пиляльний ланцюг в паз по периметру пиляльного апарата. Слідкуйте при цьому за правильним напрямком ходу. Для цього порівняйте порівняйте ланцюг із символом напрямку ходу на апараті.

Покладіть новий ланцюг на ведучу зірочку **23**, а пиляльний апарат **2** на водило **24**. Переконайтеся, що усі деталі

правильно сидять. Монтуйте кришки **22** і знову міцно затягніть обидва гвинти **25**.

Перевіряйте натяг пиляльного ланцюга перед експлуатацією. За потреби, натягніть пиляльний ланцюг за допомогою натяжного гвинта пиляльного ланцюга **5**.

Експлуатація

Вмикання/вимикання (див. мал. M)

Щоб **увімкнути** електроінструмент, спочатку натисніть стопорну кнопку **14**, а потім вимикач **16**. Під час експлуатації електроінструмента тримайте вимикач натисненим. Коли електроінструмент увімкнений, стопорну кнопку можна відпустити.

Щоб **вимкнути** електроінструмент, відпустіть вимикач **16**.

З міркувань заощадження електроенергії вмикайте електроінструмент лише тоді, коли Ви збираєтесь користуватися ним.

Літєво-іонний акумулятор захищений від глибокого розрядження за допомогою «Electronic Cell Protection (ECP)». При розрядженому акумуляторі електроінструмент завдяки схемі захисту вимикається: садовий інструмент більше не працює.

► **Після автоматичного вимикання електроприладу більше не натискайте на вимикач.** Це може пошкодити акумуляторну батарею.

Вказівки щодо роботи (див. мал. N)

Перед розпилюванням

Перед початком роботи і регулярно під час роботи здійснюйте такі перевірки:

- Чи є надійним експлуатаційний стан сучкорізки?
- Чи заповнений мастильний бачок? Перед роботою і регулярно під час роботи перевіряйте показчик рівня мастила. Якщо рівень мастила опустився до нижнього краю індикатора заповнення, долийте мастило. Одного бачка мастила – в залежності від перерв у роботі і інтенсивності роботи – вистачає прибл. на 15 хвилин.
- Чи правильно натягнутий і загострений ланцюг?

Загальна поведінка

Приставляйте ланцюг до деревини лише після того, як він почне працювати на повній швидкості. Використовуйте захисний наконечник для допомоги у підрізанні знизу.

Різання з верхнього краю донизу є зручним для гілок діаметром до 5 см. Для запобігання пошкодженню дерева зрізайте товстіші гілки у три заходи. Захисний наконечник призначений для допомоги у підрізанні гілок знизу.

Під час пиляння не тисніть на ланцюг із силою, а просто дайте йому працювати.

Для досягнення найкращих результатів розпилювання не переважуйте пилку настільки, щоб ланцюг рухався повільніше.

216 | Українська

Пошук несправностей

Симптоми	Можлива причина	Що робити
Пиляльний ланцюг сухий	В мастильному бачку нема олії	Долийте олію
	Забився канал для виходу олії	Прочистіть канал для виходу олії
Ланцюг/напрямна шина перегрілися	В мастильному бачку нема олії	Долийте олію
	В кришці мастильного бачка 3 забився вентиляційний отвір	Прочистіть кришку мастильного бака 3
	Забився канал для виходу олії	Прочистіть канал для виходу олії
	Ланцюг занадто сильно натягнутий	Поправте натягнення ланцюга
	Ланцюг затупився	Поміняйте ланцюг
	Спрацював захист від перевантаження	Знову увімкніть інструмент.
	Спрацювало термореле акумуляторної батареї	Дайте акумуляторній батареї охолонути й увімкніть електроінструмент знову
Сучкорізка смикається, вібрує і не розпилює належним чином	Ланцюг не достатньо натягнутий	Поправте натягнення ланцюга
	Ланцюг затупився	Поміняйте ланцюг
	Ланцюг спрацював	Поміняйте ланцюг
	Зуби ланцюга дивляться не в той бік	Правильно надіньте ланцюг
	Занадто сильне натискування	Зменшіть силу
Занадто мало відрізано на одному заряді акумуляторної батареї	Спрацювало термореле акумуляторної батареї	Дайте акумуляторній батареї охолонути й увімкніть електроінструмент знову
Сучкорізка раптом зупиняється під час пиляння	Ланцюг натягнутий занадто «туго»	Підправте натягнення ланцюга
	Занадто сильне натискання під час пиляння	Менше натискайте під час пиляння
	Новий ланцюг	Менше натискайте під час пиляння
	тверда деревина	Менше натискайте під час пиляння
	волога деревина	Дайте деревині висохнути
	Зуби ланцюга дивляться не в той бік	Заново монтуйте ланцюг, щоб зуби дивилися в правильному напрямку
	Інструмент занадто гарячий	Дайте садовому інструменту охолонути й увімкніть його знову
	Ззовні або усередині приладу поганий контакт	Зверніться до сервісного центру Bosch
Червоний індикатор зарядження акумуляторної батареї мигає	Несправний вимикач 16	Зверніться до сервісного центру Bosch
	Акумуляторна батарея не (повністю) встановлена на зарядний пристрій	Правильно встановіть акумуляторну батарею на зарядний пристрій
Індикатор зарядження акумуляторної батареї не горить Акумуляторна батарея на заряджається	Забруднилися контакти акумуляторної батареї	Прочистіть контакти (наприклад, декілька разів встромивши та вийнявши акумулятор), при необхідності замініть акумуляторну батарею
	Не (повністю) встромлений штепсель зарядного пристрою	(Добре) встроміть штепсель у розетку
	Несправна розетка, кабель живлення або зарядний пристрій	Перевірте напругу в мережі та за необхідністю перевірте зарядний пристрій в сервісній майстерні для електроприладів Bosch
	Акумуляторна батарея і зарядний пристрій несправні	Замініть акумуляторну батарею і зарядний пристрій
	Акумуляторна батарея несправна	Поміняйте акумуляторну батарею
Зарядний пристрій несправний	Замініть зарядний пристрій	

Технічне обслуговування, зберігання і транспортування (див. мал. Р)

- ▶ **Перед усіма маніпуляціями з інструментом (напр., технічним обслуговуванням, заміною робочого інструмента тощо), а також при його транспортуванні і зберіганні виймайте акумуляторну батарею із інструмента.** Ненавмисне увімкнення вимикача з кнопкою фіксації викликає небезпеку отримання травм.

Очищуйте електроінструмент ганчіркою перед зберіганням.

Перед зберіганням зливайте мастило з мастильного бачка.

При транспортуванні чи зберіганні сучкорізки завжди надівайте кришку пиляльного апарата.

Вказівка: Під час перерв у роботі не залишайте сучкорізку висіти на гілці на дереві.

Для зберігання і транспортування виймайте акумуляторну батарею із сучкорізки і монтуйте футляр ланцюга.

Сервіс та надання консультацій щодо використання продукції

www.bosch-garden.com

При всіх запитаннях і при замовленні запчастин, будь ласка, обов'язково зазначайте 10-значний товарний номер, що знаходиться на заводській табличці електроприладу.

Гарантійне обслуговування і ремонт електроінструменту здійснюються відповідно до вимог і норм виготовлювача на території всіх країн лише у фірмових або авторизованих сервісних центрах фірми «Роберт Бош». **ПОПЕРЕДЖЕННЯ!** Використання контрафактної продукції небезпечне в експлуатації і може мати негативні наслідки для здоров'я. Виготовлення і розповсюдження контрафактної продукції переслідується за Законом в адміністративному і кримінальному порядку.

Україна

Бош Сервісний Центр електроінструментів
вул. Крайня 1
02660 Київ 60
Тел.: +380 44 490 2407
Факс: +380 44 512 0591
E-Mail: pt-service@ua.bosch.com
www.bosch-professional.com/ua/uk

Адреса Регіональних гарантійних сервісних майстерень зазначена в Національному гарантійному талоні.

Транспортування

На додані літєво-іонні акумуляторні батареї розповсюджуються вимоги щодо транспортування небезпечних вантажів. Акумуляторні батареї можуть перевозитися користувачем автомобільним транспортом без необхідності виконання додаткових норм.

При пересилці третіми особами (напр.: повітряним транспортом або транспортним експедитором) потрібно додержуватися особливих вимог щодо упаковки та маркування. В цьому випадку при підготовці посилки повинен приймати участь експерт з небезпечних вантажів.

Відсилайте акумуляторну батарею лише з непошкодженим корпусом. Заклейте відкриті контакти та запакуйте акумуляторну батарею так, щоб вона не совалася в упаковці.

Дотримуйтеся, будь ласка, також можливих додаткових національних приписів.

Утилізація



Електроприлади, акумуляторні батареї, приладдя і упаковку треба здавати на екологічно чисту повторну переробку.



Не викидайте електроприлади та акумуляторні батареї/батарейки в побутове сміття!

Лише для країн ЄС:

Відповідно до європейської директиви 2012/19/EU та європейської директиви 2006/66/EC відпрацьовані електроінструменти, пошкоджені акумуляторні батареї/батарейки або акумуляторні батареї/батарейки, що відпрацювали себе, повинні здаватися окремо і утилізуватися екологічно чистим способом.

Акумулятори/батарейки:

Літєво-іонні:

Будь ласка, зважайте на вказівки в розділі «Транспортування», стор. 217.

Можливі зміни.

218 | Қазақша

Қазақша

Өндірушінің өнім үшін қарастырған пайдалану құжаттарының құрамында пайдалану жөніндегі осы нұсқаулық, сонымен бірге қосымшалар да болуы мүмкін. Сәйкестікті растау жайлы ақпарат қосымшада бар. Өнімді өндірген мемлекет туралы ақпарат өнімнің корпусында және қосымшада көрсетілген. Өндіру мерзімі нұсқаулықтың соңғы бетінде көрсетілген. Импорттаушыға қатысты байланыс мәліметі қаптамада берілген.

Өнімді пайдалану жөніндегі нұсқаулықтың қосымшасы (Еуразия экономикалық одағына [Кеден одағына] мүше мемлекеттер аумағында қолданылады).

- ▶ **Нұсқаулықтың «Қауіпсіздік жөніндегі нұсқаулар» бөлімінде берілген қауіпсіздік техникасы бойынша нұсқаулықтармен мұқият танысыңыз.**
- ▶ Төменде берілген қосымша ақпаратпен мұқият танысыңыз.
- ▶ **НАЗАР АУДАРЫҢЫЗ!** Энергиямен жабдықтаудың толықтай не жекелей тоқтатылуы немесе энергиямен жабдықтауды басқару тізбегінің ақаулануы салдарынан электр құралының жұмысында кідіріс пайда болған жағдайда, бұғатталмағандығына көз жеткізіп (болған жағдайда) барып, ажыратқышты **Выкл. (Өшіру)** қалпына келтіріңіз. Желілік ашаны розеткадан шығарыңыз немесе алып - салмалы аккумуляторды ажыратыңыз. Осы әрекет арқылы бақыланбайтын қайта іске қосылудың алдын аласыз.

Өнімді пайдалану мерзімі

Өнімнің қызмет ету мерзімі 7 жыл. Өндірілген мерзімнен бастап (өндіру күні зауыт тақтайшасында жазылған) істетпей 5 жыл сақтағаннан соң, өнімді тексеру (сервистік тексеру) пайдалану ұсынылмайды.

Қызметкер немесе пайдаланушының қателіктері мен істен шығу себептерінің тізімі

- тұтқасы мен корпусы бұзылған болса, өнімді пайдаланбаңыз
- өнім корпусынан тікелей түтін шықса, пайдаланбаңыз
- тоқ сымы бұзылған немесе оқшаулаусыз болса, пайдаланбаңыз
- жауын - шашын кезінде сыртта (далада) пайдаланбаңыз
- корпус ішіне су кірсе құрылғыны қосушы болмаңыз
- көп ұшқын шықса, пайдаланбаңыз
- қатты діріл кезінде пайдаланбаңыз

Шекті күй белгілері

- тоқ сымның тозуы немесе зақымдануы
- өнім корпусының зақымдалуы

Қызмет көрсету түрі мен жиілігі

Әр пайдаланудан соң өнімді тазалау ұсынылады.

Сақтау

- құрғақ жерде сақтау керек
- жоғары температура көзінен және күн сәулелерінің әсерінен алыс сақтау керек
- сақтау кезінде температураның кенет ауытқуынан қорғау керек
- орамасыз сақтау мүмкін емес
- сақтау шарттары туралы қосымша ақпарат алу үшін MEMCT 15150 (Шарт 1) құжатын қараңыз

Тасымалдау

- тасымалдау кезінде өнімді құлатуға және кез келген механикалық ықпал етуге қатаң тыйым салынады
- босату/жүктеу кезінде пакетті қысатын машиналарды пайдалануға рұқсат берілмейді.
- тасымалдау шарттары талаптарын MEMCT 15150 (5 шарт) құжатын оқыңыз.

Қауіпсіздік нұсқаулары

Белгілердің мағынасы



Қауіптер бойынша жалпы нұсқаулар.



Қолдану нұсқаулығын оқыңыз.



Электрбұйымды жауын жауып тұрғанда қолданбаңыз немесе оны жауын астында қалдырмаңыз.



Электрбұйымның жанындағы адамдарға құрылғы жұмысынан серпіліп шашылатын заттарының түспеуіне назар аударыңыз.



Сақтандыру: Бақ электрбұйымы іске қосылып тұрғанда оған қауіп-қатерсіз аралықта тұрыңыз.



Әрқашан қорғау жабдықтары мен қорғау көзәйнектерін киіп жүріңіз. Сырғанамайтын қауіпсіздік аяқ киімі мен қорғау шлемі сияқты басқа қорғау жабдықтарын киюіңіз ләзім. Лайықты қорғау киімдер мен жабдықтарды киіп жүру жоғарыдан түсетін бұтақтар мен ара шынжырын абайсыздықтан түртіп қалу арқылы пайда бола алатын жарақаттану қауібін азайтады.

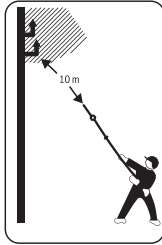

Электр жүйесінің кабельдерін немесе телефон кабельдерін ешқашан түртпеңіз. Осындай кабельдер арқылы жоғары кернеулер өткізіледі. Олар электр соққы тиюдін жоғары дәрежелі қауібіне апара алады. Оларға қарай кемінде 10 м аралық қалтырып жұмыс істеңіз.

Сақтандыру: Бақ құралы жұмысқа қосылып тұрғанда оның жанында болған адамдардың барлығы осы құралдан қауіпсіздік аралық қашықтығында тұруы тиіс.

Жалпы электр құралы қауіпсіздік ескертулері

⚠ ЕСКЕРТУ Осы электр құралының жинағындағы ескертулерді, нұсқауларды, суреттерді және сипаттамаларды оқыңыз. Барлық техникалық қауіпсіздік нұсқаулықтарын орындамау тоқтың соғуына, өрт және/немесе ауыр жарақаттануларға алып келуі мүмкін.

Барлық ескертулер мен нұсқауларды болашақ пайдалану үшін сақтап қойыңыз.

Ескертулердегі «электр құрылғы» терминінде атауының желіден қуат алатын электр құралдарына (желілік кабелі менен) және аккумулятордан қуат алатын электр құралдарына (желілік кабелі жоқ) қатысы бар.

Жұмыс орнының қауіпсіздігі

- ▶ **Жұмыс орнын таза және жарық ұстаңыз.** Ластанған және қараңғы жайларда сәтсіз оқиғалар болуы мүмкін.
- ▶ **Электр құрылғысын жарылатын атмосферада пайдаланбаңыз, мысалы, жанатын сұйықтық, газ немесе шаң бар болғанда.** Электр құрал ұшқындарды жасайды, ал олар шаң немесе буларды жандыруы мүмкін.
- ▶ **Балалар мен бақылаушыларды электр құралынан алыс ұстаңыз.** Алданулар бақылау жоғалуына алып келуі мүмкін.

Электр қауіпсіздігі

- ▶ **Электр айырлары розеткаға сай боулы тиіс.** Айырды ешқашан ешқандай тәрзде өзгертпеңіз. Жерге қосылған электр құралдарымен адаптер айырларын пайдаланбаңыз. Өзгертілмеген айырлар мен сәйкес розеткалар электр тұйықталуының қауіпін төмендетеді.
- ▶ **Құбырлар, радиаторлар, плиталар мен суытқыштар сияқты жерге қосылған беттерге тимеңіз.** Денеңіз жерге қосылған болса жоғары тоқ соғу қауіпі пайда болады.
- ▶ **Электр құралдарды жаңбырда немесе ылғалды қоршауда пайдаланбаңыз.** Электр құралына кірген су тоқ соғу қауіпін жоғарылатады.

- ▶ **Кабельді тиісті болмаған ретте пайдаланбаңыз.** Кабельді электр құралын тасу, көтеру немесе тоқтан шығару үшін пайдаланбаңыз. Кабельді ыстықтық, май, өткір қырлар және жылжымалы бөлшектерден алыс ұстамаңыз. Зақымдалған немесе бытысып кеткен кабель тоқ соғу қауіпін жоғарылатады.
- ▶ **Электр құралын сыртта пайдаланғанда сыртқы жайлар үшін сай кабельді пайдаланыңыз.** Сыртта пайдалануға жарамды кабельді пайдалану тоқ соғу қауіпін төмендейді.
- ▶ **Егер электр құралын ылғалды жерде пайдалану керек болса, онда қорғайтын өшіру құрылғысы (RCD) арқылы қорғалған тоқ желісін пайдаланыңыз.** RCD пайдалану тоқ соғу қауіпін төмендетеді.

Жеке қауіпсіздік

- ▶ **Электр құралды пайдалануда абай болыңыз, жұмысыңызды бақылаңыз және парасатты пайдаланыңыз.** Электр құралды шаршаған кезде немесе есірткі, алкоголь немесе дәрі әсер еткен кезде пайдаланбаңыз. Электр құралын пайдалану кезінде аңсыздық ауыр жеке жарақаттануға алып келуі мүмкін.
- ▶ **Жеке қорғайтын жабдықтарды пайдаланыңыз.** Әрдайым көз қорғанысын тағыңыз. Шаң маскасы, сырғанбайтын қауіпсіздік аяқ киімдері, шлем немесе есту қорғаныштары сияқты қорғағыш жабдықтары тиісті жағдайларда қолданып жеке жарақаттануларды кемедейтеді.
- ▶ **Кездейсоқ іске қосылудың алдын алу. Тоқ көзіне және/немесе батареялар жинағына қосудан алдын, құралды көтеру немесе тасудан алдын өшіргіш өшік күйде болуына көз жеткізіңіз.** Электр құралын саусақты өшіргішке қойып тасу немесе қосқышы қосулы электр құралын тоққа қосу сәтсіз оқиғаға алып келуі мүмкін.
- ▶ **Электр құралын қосудан алдын келген реттеу сынасын немесе кілтті алып қойыңыз.** Электр құралының айналатын бөлігінде қалған кілт немесе сына жеке жарақаттануға алып келуі мүмкін.
- ▶ **Көп күш істетпеңіз. Әрдайым тиісті таяныш пен тең салмақтылықты сақтаңыз.** Бұл күтілмеген жағдайларда электр құралдың бақылануын сақтайды.
- ▶ **Тиісті киім киіңіз. Бос киім мен әшекейлерді киймеңіз. Шашыңыз бен киімдерді жылжымалы бөлшектерден алыс ұстаңыз.** Бос киімдер, әшекейлер немесе ұзын шаш жылжымалы бөлшектер арқылы тартылуы мүмкін.
- ▶ **Егер шаң шығарып жинау жабдықтарына қосу құрылғылары берліген болса, онда олар қосулы болуына және тиісті ретте қолдануына көз жеткізіңіз.** Шаң жинауды пайдалану шаңға байланысты зияндарды кемедейтеді.

220 | Қазақша

- ▶ **Аспаптарды жиі пайдаланып жақсы білгеннен соң масайрап кетпей қауіпсіздік принциптерін елемей отырмаңыз.** Абайсыз әрекет секунд ішінде ауыр жарақаттануға алып келуі мүмкін.
- ▶ **НАЗАР АУДАРЫҢЫЗ!** Энергиямен жабдықтаудың толықтай не жекелей тоқтатылуы немесе энергиямен жабдықтауды басқару тізбегінің ақаулануы салдарынан электр құралының жұмысында кідіріс пайда болған жағдайда, бұғатталмағандығына көз жеткізіп (болған жағдайда) барып, ажыратқышты Выкл. (Өшіру) қалпына келтіріңіз. Желілік ашаны розеткадан шығарыңыз немесе алып - салмалы аккумуляторды ажыратыңыз. Осы әрекет арқылы бақыланбайтын қайта іске қосылудың алдын аласыз.

Электр құралдарын пайдалану және күту

- ▶ **Құралды аса көп жүктемеңіз. Жұмысыңыз үшін жарамды электр құралын пайдаланыңыз.** Жарамды электр құралымен керекті жұмыс аймағында дұрыс әрі сенімді жұмыс істейсіз.
- ▶ **Ажыратқышы дұрыс емес электр құралын пайдаланбаңыз.** Қосуға немесе өшіруге болмайтын электр құралы қауіпті болып, оны жөндеу қажет болады.
- ▶ **Жабдықтарды реттеу, бөлшектерін алмастыру немесе құралды қоймаға қоядан алдын тастаңыз.** Бұл сақтық әрекеті электр құралдың байқаусыз қосылуына жол бермейді.
- ▶ **Пайдаланылмайтын электр құралдарды балалар қолы жетпейтін жайға қойыңыз. Осыларды білмейтін немесе осы ескертпелерді оқымаған адамдарға бұл құралды пайдалануға жол бермеңіз.** Тәжірибесіз адамдар қолында электр құралдары қауіпті болады.
- ▶ **Электр құралдарын мен керек-жарақтарын ұқыпты күтіңіз. Қозғалмалы бөлшектердің кедергісіз істеуіне және кептеліп қалмауына, бөлшектердің ақаусыз немесе зақымдалмаған болуына, электр құралының зақымдалмағанына көз жеткізіңіз. Зақымдалған бөлшектері бар құралды пайдаланудан алдын жөндеңіз.** Электр құралдарының дұрыс күтілмеуі жазатайым оқиғаларға себеп болып жатады.
- ▶ **Кескіш аспаптарды өткір және таза күйде сақтаңыз.** Дұрыс күтілген және кескіш жиектері өткір кескіш аспаптар аз кептеліп, кесілетін бетке оңай бағытталады.
- ▶ **Электр құралын, жабдықтарды, алмалы-салмалы аспаптарды және т.б. осы нұсқауларға сай пайдаланыңыз. Сонымен жұмыс шарттарымен орындайтын әрекеттерге назар аударыңыз.** Электр құралдарын арналмаған жұмыстарда пайдалану қауіпті.
- ▶ **Қолтұтқалар мен қармау беттерін құрғақ, таза және май мен ластан таза ұстаңыз.** Сырғанақ қолтұтқалар мен қармау беттері күтілмеген жағдайларда сенімді қолдану мен бақылауға жол бермейді.

Батарея құралын пайдалану және күту

- ▶ **Тек өндіруші сипаттаған зарядтағышпен қайта зарядтаңыз.** Батарея жинағының бір түріне сай зарядтағыш басқа батарея жинағымен қолдануда өрт қауіпіне адып келуі мүмкін.
- ▶ **Электр құралдарын тек арнайы тағайындалған батарея жинақтарымен пайдаланыңыз.** Кез келген басқа батарея жинақтарын пайдалану жарақаттану мен өрт қауіпіне алып келеді.
- ▶ **Егер батарея жинағы қолдануда болмаса, оны түйреуіш, тыын, кілт, шеге, бұранда немесе басқа кіші метал заттардан ұстаңыз, олар бір терминалдан басқасына байланыс жасауы мүмкін.** Батарея терминалдарын қосу күйік немесе өртке алып келуі мүмкін.
- ▶ **Дұрыс емес пайдалануда батареядан сұйықтық ағуы мүмкін, оған тимеңіз. Егер тиіп қалсаңыз, сумен шайып тастаңыз. Егер сұйықтық көзге тисе дәрігерге хабарласыңыз.** Батареядан шаққан сұйықтық қозу немесе күйіктерге алып келуі мүмкін.
- ▶ **Зақымдалған немесе өзгертілген батарея жинақтарын пайдаланбаңыз.** Зақымдалған немесе өзгертілген батареялар өртке, жарылуға немесе жарақаттуға алып келуі мүмкін кездейсоқ әрекеттерге алып келуі мүмкін.
- ▶ **Батарея жинағын немесе құралын өртке немесе қатты температураға салдырмаңыз.** 130 °C жоғары температураларда жарылыс болуы мүмкін.
- ▶ **Барлық зарядтау нұсқауларын орындап батарея жинағын нұсқауларда белгіленген температура ауқымынан тыс жағдайда зарядтамаңыз.** Дұрыс емес зарядтау немесе белгіленген ауқымнан тыс температурада зарядтау батареяны зақымдап өрт қауіпін жоғарылатуы мүмкін.

Қызмет көрсету

- ▶ **Электр құралына маманды жөндеуші тек бірдей қосалқы бөлшектермен қызмет көрсетуі керек.** Бұл электр құралының қауіпсіздігін сақталуын қамтамасыз етеді.
- ▶ **Зақымдалған батарея жинақтарын ешқашан пайдаланбаңыз.** Батарея жинақтарын тек өндіруші немесе өкілетті қызмет көрсету жабдықтаушы арқылы орындалуы мүмкін.

Биіктікте кескіш құралымен жұмыс істеу бойынша қауіпсіздік нұсқаулары

- ▶ **Денеңіздің барлық бөлшектерін ара шынжырынан алыста ұстаңыз. Ара шынжыры қосылып тұрған уақытта кесілген материалды алып тастауға немесе кесілетін материалды ұстап тұруға тырыспаңыз. Құралда қысылып тұрып қалған кесілген шөпті алып тастау алдынан алдымен құрал айырғышы өшіріліп, аккумуляторы шығарылып қойылғанына көз жеткізіңіз.** Биіктікте кескіш құралымен жұмыс істеу барысында бір сәттік абайсыздық ауыр жарақаттарға апара алады.

- ▶ **Құралды тек қана оқшауланған үстілерінен ұстаңыз (бас қол тұтқасы 15, алдыңғы қол тұтқасы 9 немесе кеңейтілген тұтқа аумағы 12), себебі шынжырлы ара көзбен көрінбейтін электр кабельдерін түртіп кетуі мүмкін.** Шынжырлы ара құралы кернеу өткізуші кабельдерінің бірін түртіп қалуы құралдың металлдан жасалған бөлшектерін де кернеу астына қойып, электр соққыға апаруы мүмкін.
- ▶ **Биіктікте кескіш құралын екі қолыңызбен мықтап ұстап тұрып, денеңіз бен қолдарыңызды кері соққы күштеріне қарсы тұрақты түрінде тұра алатындай тұрысқа қойыңыз.** Тиісті шаралар қолданғаннан жағдайда құралды пайдаланатын адам кері соққы күштерін басқара алатын болады. Биіктікте кескіш құралын ешқашан қолыңыздан жіберіп қоймаңыз.
- ▶ **Бұтақтарды кесу барысында кері соққының пайда бола алуын есте сақтаңыз.** Бұтақтарды біраз кесіп қойғанда олар төменге қарай иеліп, шынжырлы араны қысып жіберуі мүмкін.
- ▶ **Биіктікте кесу құралын тек қана өшірілген қалпында, әрқашан екі қолыңызбен ұстап және үстінен шынжырлы араның қорғау жапқышын жауып тасымалдаңыз.** Биіктікте кескіш құралымен мұқият жұмыс істеу арқылы қосылып және жұмыс істеп тұрған шынжырлы арамен абайсыздықтан басқа нәрселерге тиіп қалу мүмкіншілігі төмендетіледі.
- ▶ **Биіктікте кескіш құралымен ешқашан ағаштарда тұрып жұмыс істеңіз.** Биіктікте кескіш құралымен жоғарыға қарай көтерілгенде немесе ағаштар үстінде тұрып жұмыс істеу жарақаттану қауібіне апара алады.
- ▶ **Өзіңіздің тұрақты түрде тұруыңызға назар аударып жүріп, биіктікте кескіш құралын тек қана тұрақты, қауіпсіз және тегіс жерлерде қолданыңыз.** Сырғанақ жерлер немесе баспалдақ үсті сияқты тұрақты емес үстілерде тұру тепетендіктің жоғалуына немесе биіктікте кескіш құралын басқару қабілетінің жоғалуына апара алады.
- ▶ **Майлау, шынжырлар кернеуі мен толымдаушыларды ауыстыру бойынша нұсқауларға сай әрекет етіңіз.** Лайықсыз түрде керілген немесе майланған шынжырлар жырттылып кете алады немесе қайта соққы қауібін арттыра алады.
- ▶ **Тұтқаларды құрғақ, таза және майсыз жағдайда ұстаңыз.** Май тұтқалар сырғақ болып бақылау жоғалтуына алып келеді.
- ▶ **Тек қана ағаш кесу үшін арналған. Биіктікте кесу құралын оған тағайындалмаған жұмыстар үшін қолданбаңыз. Мысалы: Биіктікте кесу құралын пластик, тас қалаулары немесе ағаштан жасалмаған құрылыс материалдарын кесу үшін қолданбаңыз.** Биіктікте кесу құралын тағайындалмаған жұмыстар үшін қолдану қауіпті жағдайларға апара алады.
- ▶ **Кері соққының пайда болуына апаратын себептер және оған жол бермеу жолдары:**
 - Кері соққы, рельсті бағыттаушының ұшы басқа заттарға тиіп қалғанда немесе ағаш иіліп, шынжырлы ара кесу барысында қысылып қалғанда пайда бола алады.
 - Бағыттаушының ұшының түртіліп қалуы кейбір кездерде күтпеген, артқа қарай бағытталған реакцияларға апарып, рельстік бағыттаушысы жоғарыға қарай және пайдаланушы жағына қарай жылжып қала алады.
 - Шынжырлы ара рельсті бағыттаушысының жоғары шетінде қысылып қалған жағдайларда рельстер пайдаланушы бағытына өте жылдам кері соғып қалуы мүмкін.
 - Осы реакциялардың әрқайсысы биіктікте кескіш құралын басқаруын жоғалтып алуыңызға және ауыр түрде жарақаттанып қалуыңызға апара алады. Биіктікте кесу құралының пайдаланушысы ретінде апаттар мен жарақаттанусыз жұмыс істей алу үшін түрлі шараларын қолдануыңыз лағым.
- ▶ **Бұтақтарды кесу барысында кері соққының пайда бола алуын есте сақтаңыз.** Бұтақтарды біраз кесіп қойғанда олар төменге қарай иеліп, шынжырлы араны қысып жіберуі мүмкін.
- ▶ **Әрқашан шығарушы тарабынан рұқсат етілген лайықты шынжырлы арасын қолданыз.** Лайықты болмаған шынжырлы араларды қолдану шынжырдың жырттылып кетуіне немесе кері соққыға апара алады.
- ▶ Шапқы зақымданып, оның ауыстырылуы керек болған жағдайларда Бош фирмасының техникалық қызмет көрсету орталығына жүгініңіз.
- ▶ Шынжырлы араны ешқашан өзіңіз қайрамаңыз. Шынжырлы араны қосалқы шынжырлы араға (F 016 800 489) ауыстырыңыз.
- ▶ Балаларға, дене, сенсорлық немесе ақыл-ой қабілеттері шектелген болған адамдарға немесе осындай бұйымдармен жұмыс тәжірибесі жеткіліксіз болған және/немесе білімі жеткіліксіз болған және/немесе осы қолдану нұсқаулықпен таныс болмаған адамдарға ешқашан осы бақ электр бұйымымен жұмыс істеуге рұқсат етпеңіз. Электр бұйым қолданушының жасы бойынша мәліметтер бұйым қолданылатын елдегі ұлттық ережелер арқылы шектелуі мүмкін.
- ▶ Балалардың бақ электр бұйымымен ойнамауын қамтамасыз ету үшін балаларға қарап жүруіңіз керек.
- ▶ Биіктікте кескіш құралын, қолданбаған уақытта балалар қолы жетпейтін жерде сақтаңыз.
- ▶ Жұмысты бастау алдынан алдымен жұмыс аумағын тексеріп, мүмкін болатын қауіп көздерінің барлығын осы аумақтан алып тастаңыз.
- ▶ **Бақ құралын сақтауға қою алдынан алдымен оның толығымен тоқтап қалғанына дейін күтіп, аккумуляторын құралдан шығарып алыңыз.** Жұмыс құралы шалынысып немесе кері соғып қалып, осының салдарынан бақ құралы бойынша басқаруды жоғалтуына апара алады.

222 | Қазақша

- ▶ Биіктікте кескіш құралын жұмыс позициясын өзгерткен жағдайларда әрқашан өшіріп қоюыңыз қажет.
- ▶ Кесіліп қойылған бұтақтар жоғарыдан үстіңізге түсіп немесе жерден жоғарыға қарай ұшып, жарақаттануыңызға апара алады. Ұзын бұтақтарды бөлшектеп кесіңіз. (N суретін қараңыз)
- ▶ Бұтақ толығымен кесіліп алынғанша дейін құралды тек баяу ғана басыңыз. Бақ құралы төменге қарай құлап қалып, Өзіңіз тепетендікті және құрал басқаруын жоғалтып, жарақаттанып қалуыңыз мүмкін.

Аккумуляторды оңтайлы пайдалану туралы нұсқаулар

- ▶ **Аккумулятор енгізу алдынан бақ электрбұйымның өшіріліп тұрғанын тексеріп алыңыз.** Қосылып тұрған бақ электрбұйымына аккумулятор енгізу әрекеттері апаттарға апара алады.
- ▶ **Тек қана осы бақ электрбұйымы үшін арналған арнайы Bosch аккумуляторларын қолданыңыз.** Басқа түрлі аккумуляторларды қолдану жаралану және өрт қауібіне апара алады.
- ▶ **Аккумуляторды ашаңыз.** Қысқа тұйықталу қаупі бар.



Мысалы, аккумуляторды жылудан, сондай-ақ, үздіксіз күн жарығынан, оттан, судан және ылғалдан қорғаңыз. Жарылу қаупі бар.



- ▶ **Аккумулятордан зақымданған немесе дұрыс пайдаланбаған жағдайда бу шығуы мүмкін. Бұл жағдайда ішке таза ауа кіргізіңіз және шағымдар болса, медициналық көмек алыңыз.** Булар тыныс алу жолдарын тітіркендіруі мүмкін.
- ▶ **Бұл аккумуляторларды тек өзіңіздің Bosch өніміңізде пайдаланыңыз.** Тек осы жағдайда аккумулятор ауыр шамадан тыс жүктемелерден қорғалған болады.
- ▶ **Шеге немесе бұрауыш сияқты ұшты заттар немесе сыртқы әсер арқылы аккумулятор зақымдануы мүмкін.** Бұл қысқа тұйықталуға алып келіп, аккумулятор жануы, түтін шығаруы, жарылуы немесе қызып кетуі мүмкін.
- ▶ **Аккумуляторды тұйықтамаңыз.** Жарылу қаупі бар.
- ▶ Аккумуляторды сұйықтықтардан және ылғалдан қорғаңыз.
- ▶ Аккумуляторды тек –20 °C ... 50 °C температура ауқымында сақтаңыз. Аккумуляторды жазда көлікте қалдырмаңыз.
- ▶ Аккумулятордың желдету тесігін жұмсақ, таза және құрғақ щеткамен мұқият тазалаңыз.

Зарядтау құралдары үшін қауіпсіздік нұсқаулықтары**Барлық қауіпсіздік нұсқаулықтарын және****ескертпелерді оқыңыз.**

Техникалық қауіпсіздік нұсқаулықтарын және ескертпелерді сақтамау тоқтың соғуына, өрт және/немесе ауыр жарақаттануларға апаруы мүмкін.

Осы нұсқаулықты толық орындаңыз.

Зарядтау құралын тек барлық қызметтерін толық бағалап, оларды орындай алатыныызға сенімді болғанда немесе тиісті нұсқаулықтарды алғаннан соң пайдалану керек.

- ▶ Балаларға, дене, сенсорлық немесе ақыл-ой қабілеттері шектелген болған адамдарға немесе осындай бұйымдармен жұмыс тәжірибесі жеткіліксіз болған және/немесе білімі жеткіліксіз болған және/немесе осы қолдану нұсқаулықпен таныс болмаған адамдарға ешқашан осы бақ электр бұйымымен жұмыс істеуге рұқсат етпеңіз. Электр бұйым қолданушының жасы бойынша мәліметтер бұйыс қолданылатын елдегі ұлттық ережелер арқылы шектелуі мүмкін.
- ▶ **Балаларға қарап жүріңіз.** Осының арқасында балалар құралмен ойнамай жүргені қамтамасыз етіледі.

► **Тек қуаты 1,5 Ah бастап Bosch литий-иондық аккумуляторларды зарядтаңыз (3 аккумулятор элементтерінен бастап). Аккумулятор қуаты зарядтау құралының аккумуляторды зарядтау қуатына сәйкес болуы қажет. Қайта зарядталмайтын батареяларды зарядтамаңыз.** Кері жағдайда өрт немесе жарылу қаупі пайда болады.



Зарядтау құралын жаңбырдан, сыздан қорғаңыз. Зарядтау құралының ішіне су кірсе, ол электр тоғының соғу қаупін арттырады.

- **Тек Bosch литий-иондық аккумуляторларды зарядтаңыз. Аккумулятор қуаты зарядтау құралының аккумуляторды зарядтау қуатына сәйкес болуы қажет.** Кері жағдайда өрт немесе жарылу қаупі пайда болады.
- **Зарядтау құралын таза ұстаңыз.** Құралдың ластануы тоқ соғуы қаупін туындатады.
- **Өр пайдаланудан алдын зарядтау құралын, кабельді және айырды тексеріңіз. Ақауды байқасаңыз зарядтау құралын пайдаланбаңыз. Зарядтау құралын өзіңіз ашпаңыз, оны тек білікті маманға және түпнұсқалы бөлшектермен жөндетіңіз.** Зақымдалған зарядтау құралы, кабель және айыр электр тоғының соғу қаупін арттырады.
- **Зарядтау құралын қосулы күйде оңай жанатын беттердің (мысалы, қағаз, мата және т.б.) үстіне қоймаңыз немесе жанғыш заттардың жанында пайдаланбаңыз.** Зарядтау кезінде зарядтау құралының қызуы себебінен өрт қаупі пайда болады.
- **Зарядтау құралының саңылауын жаппаңыз.** Әйтпесе зарядтау құралы қызып, дұрыс жұмыс істемеуі мүмкін.
- Жоғары электрлік қауіпсіздігін қамтамасыз ете алу үшін, максималдық ажырату тоғы 30 мА болған дифференциалдық тоқ құралын қолдануыңыз لازم. Дифференциалдық қорғау құралын қолдану алдынан оны әрқашан алдымен тексеріп алыңыз.

Техникалық қызмет көрсету

- **Бақ электрбұйымда тазалау немесе орнату жұмыстарын өткізу алдынан, немесе электрбұйымды біраз уақыт бойы бақылаусыз қалдырғаныңызда оның ішіндегі батареясын шығарып алыңыз.** Шынжырлы ара аумағында әрекет еткенде немесе жұмыс істегеніңізде әрқашан арнайы бақ қолғаптарын киіп жүріңіз.
- Бақ электрбұйымын тексеріп, қауіпсіздік себептерінен тозып немесе бұзылып кеткен бөлшектерін ауыстырыңыз.

- Бақ электрбұйымның қауіпсіз түрде жұмыс істеуін қамтамасыз ете алу үшін бүкіл сомдар, бұрандамалар мен бұрандаларының тұрақты түрде бекітілгенің тексеріп алыңыз.
- Ауыстырылатын бөлшектерінің Бош фирмасының бұйымдары болғанына назар аударыңыз.
- Биіктікте кескіш құралын құрғақ және қауіпсіз жерде, балалардың қолы жете алмайтын қылып сақтаңыз.

Белгілер

Төмендегі белгілер пайдалану нұсқаулықтарын оқып түсіну үшін маңызды. Белгілер менен олардың мағыналарын жаттап алыңыз. Белгілерді дұрыс түсіну сізге электр құралын дұрыс әрі сенімді пайдалануға көмектеседі.

Белгі	Мағына
	Реакция бағыты
	Қозғалыс бағыты
	Қосу
	Өшіру
	Керек-жарақтар

Тағайындалу бойынша қолдану

Бұл құрал тұрмыстық қолдану үшін, пайдаланушы жерде тұрып, жоғарырақ биіктегі ағаштар мен бұталарды кесу үшін арналған. Құрал бейорганикалық материалдарды кесу үшін немесе баспалдақтарда тұрып пайдалану үшін жарамды емес. Құрал өндірістік немесе кәсіпорындық қолдану үшін тағайындалмаған.

Жеткізу көлемі (В суретін қараңыз)

Электр бұйымды оның қорабынан абайлап алып, келесі бөлшектердің толығымен бар болғанын тексеріп алыңыз:

- Биіктікте кескіш құралының басы
- Телескоптық тұтқасы
- Аккумулятор**
- Зарядталу құралы**
- Тасу белбеуі
- Шынжырды қорғау құралы
- Қолдану нұсқаулығы
- Ішкі алты қырлы бұрандамалы бұрағышы
- Шынжырлы аралар үшін адгезивтік майы

Бөлшектер жетпей немесе бұзылған қалыпта болғанда осы бұйымды сатқан сатушымен хабарласыңыз.

** Елге байланысты

224 | Қазақша

**Бейнеленген құрамды бөлшектер
(А суретін қараңыз)**

Суреттегі компоненттердің нөмірленуі графика бетіндегі құралдың суретіне қарай беріледі 356.

- 1 Ара шынжыры
- 2 Шапқы
- 3 Май резервуарының қақпағы
- 4 Бұрылмалы басы үшін арналған орнату түймешіктері
- 5 Шынжырды керу бұрамасы
- 6 Жалғастыру бөлшегі
- 7 Телескоптық түтік
- 8 Телескоптың биіктігін орнату
- 9 Алдыңғы тұтқасы
- 10 Алдыңғы қол тұтқасындағы тасымалдау белбеуінің ілмегі
- 11 Тасу белбеуі
- 12 Кеңейтілген тұтқа аумағы (оқшауланған)
- 13 Артқы қол тұтқасындағы тасымалдау белбеуінің ілмегі
- 14 Бұғаттау түймесі
- 15 Артқы тұтқасы (Оқшауланған тұтқалар аймақтары)
- 16 Қосқыш/өшіргіш
- 17 Аккумулятор
- 18 Аккумуляторды босату түймесі
- 19 Тасымалдау белбеуі үшін ырмақ, алдыңғы қол тұтқасы
- 20 Тасымалдау белбеуі үшін ырмақ, артқы қол тұтқасы
- 21 Май резервуары Құю/Төгу
- 22 Қаптама
- 23 Шынжырлы тісті дөңгелек
- 24 Шапқының жүргізу маңдайшасы
- 25 Бекіту бұрадамалары

Бейнеленген немесе сипатталған жабдықтар стандартты жеткізу көлемімен қамтылмайды. Толық жабдықтарды біздің жабдықтар бағдарламамыздан табасыз.

Техникалық мәліметтер

Аккумулятормен істейтін биіктікте кескіш құралы	UniversalChain-Pole 18	
Өнім нөмірі		3 600 НВ3 1..
Бос жүрісіндегі шынжыр жылдамдығы	м/с	4,0
Шапқы ұзындығы	см	20/ 8"
Максималдық кесу диаметрі	см	15
Ара шынжырының түрі		3/8" – 90РХ033Е
Жүргізуші элементінің күші	мм	1,1
Жетектік бөлшектерінің саны		33
Май резервуарының толтырылу көлемі	мл	60
Шынжырларды автоматтық түрде майлау		●

Аккумулятормен істейтін биіктікте кескіш құралы	UniversalChain-Pole 18	
Биіктікті орнату	м	2,1 – 2,6
Құралдың бұрылмалы басы, 9 позиция	°	120
ЕРТА-Procedure 01:2014 құжатына сай салмағы	кг	3,6
Сериялық нөмірі	Сериялық нөмірі бақ электрбұйымда (тақташада) көрсетілген	
ұйғарынды айналадағы температурасы		
– қуаттандырылу барысында және жұмыс барысында	°C	0... +45
– сақтау кезінде	°C	-20...+50
Аккумулятор	литий иондық	
Өнім нөмірі		
– 1,5 Ah		2 607 337 187
– 2,0 Ah		2 607 337 211
– 2,5 Ah		2 607 337 199
Жұмыс кернеуі	V=	18
Қуаты		
– 2 607 337 187	Ah	1,5
– 2 607 337 211	Ah	2,0
– 2 607 337 199	Ah	2,5
Аккумулятор көздерінің саны		
– 2 607 337 187		5
– 2 607 337 211		5
– 2 607 337 199		5
Электр оталдырғыш	AL 1830 CV	
Өнім нөмірі		
2 607 ...	EU	... 225 965
	UK	... 225 967
	AU	... 225 969
Зарядтау тоғы	A	3,0
Аккумуляторды толтыру уақыты (аккумулятор тоқсыз)		
– 1,5 Ah	мин	33
– 2,0 Ah	мин	45
– 2,5 Ah	мин	60
ЕРТА-Procedure 01:2014 құжатына сай салмағы	кг	0,40
Сақтық сыныпы		□ / II

Аккумулятормен істейтін биіктікте кескіш құралы	UniversalChain-Pole 18	
Электр оталдырғыш	AL 1815 CV	
Өнім нөмірі		
2 607 ...	EU	... 226 077
	UK	... 226 079
	AU	... 226 081
Зарядтау тоғы	A	1,5
Аккумуляторды толтыру уақыты (аккумулятор тоқсыз)		
- 1,5 Ah	мин	63
- 2,0 Ah	мин	84
- 2,5 Ah	мин	105
ЕРТА-Procedure 01:2014 құжатына сай салмағы	кг	0,38
Сақтық сыныпы		□ / II

Шуыл және дірілдеу туралы ақпарат

Шу эмиссиясының мәндері EN 60335-1 бойынша есептелген.

«А» қылып белгіленген электрбұйым шуыл деңгейі келесілерге сай болады: Дыбыс қысым деңгейі 78 dB (A); Дыбыс қуатының деңгейі 92 dB (A). К терістігі = 4 dB.

Теңселудің жалпы көрсеткіштері a_n (үш бағыттың векторлық қосындысы) және К терістік көрсеткіштері EN 60335-1 сәйкес:

$$a_n = 1,0 \text{ м/с}^2, K = 1,5 \text{ м/с}^2.$$

Осы ескертпелерде берілген дірілдеу пәрмені EN 60335 ережесінде мөлшерленген өлшеу әдісі бойынша есептелген болып электр құралдарды бір-бірімен салыстыру үшін пайдаланылуы мүмкін. Ол және дірілдеу қуатын шамалап өлшеу үшін жарамды.

Берілген дірілдеу көлемі электр құралының негізгі жұмыстары үшін берілген. Егер электр құрал басқа жұмыстар үшін түрлі керек-жарақтармен басқа алмалы-салмалы аспаптар менен немесе жетімсіз күтумен пайдаланылса дірілдеу көлемдері өзгереді. Бұл жұмыс уақытындағы дірілдеу қуатын арттырады. Дірілдеу қуатын нақты есептеу үшін құралдың өшірілген және қосылған уақыттарды да ескеру қажет. Бұл дірілдеу қуатын бүкіл жұмыс уақытында қатты төмендетеді. Пайдаланушыны дірілдеу әсерінен сақтау үшін қосымша қауіпсіздік шараларын қолдану қажет, мысалы: электр құралды және алмалы-салмалы аспаптарды күту, қолдарды ыстық ұстау, жұмыс әдістерін ұйымдастыру.

Монтаж және пайдалану

Әрекет мақсаты	Сурет	Бет
Бейнеленген құрамды бөлшектер	A	356
Жеткізу көлемі	B	357
Құралды құрастырып орнату	C	357

Әрекет мақсаты	Сурет	Бет
Аккумуляторын енгізіңіз	D	357
Тасымалдау белбеуін бекіту	E	358
Телескоп биіктігін орнату	F	358
Шынжырлы араның қорғау бөлшегін алып тастау	G	359
Құралдың бұрылмалы басын орнату	H	360
Шынжырлы араны майлау	I	360
Ара шынжырын керу	J	361
Шынжырлы араны ауыстыру	K + L	361 – 362
Қосу-/өшіру	M	362
Жұмыс бойынша нұсқаулар	N	363
Аккумуляторды шығарып алыңыз	O	363
Құралды күту және сақтау	P	364
Керек-жарақтарды таңдау		365

Пайдалануға ендіру

Өз қауіпсіздігіңіз үшін!

- **Құралда кезкелген жұмыстарды (мысалы, күту, бөлшектерін ауыстыру және т.б.) өткізу алдынан және құралды тасымалдау мен сақтау алдынан алдымен оның аккумуляторын шығарып алыңыз.** Тоқтату түймешігімен Қосу/Өшіру айырғышын байқаусыздықтан басып қалу арқылы жарақаттану қауібі пайда болады.
- **Қосқышты бұйым батареясы толығымен енгізіліп қойылғанынан кейін ғана басыңыз.**

Аккумуляторды орнату/шешу (D + K суреттерін қараңыз)

Нұсқау: Осы құрал үшін лайықсыз аккумуляторларды қолдану құралдың қате жұмыс істеуіне немесе құралдың зақымдануына апара алады.

Толығымен қуаттандырылғын аккумуляторды **17** телескоптық тұтқасына енгізіңіз. Аккумулятор толығымен енгізіліп салынғанына көз жеткізіңіз.

Аккумуляторды құралдан шығарып алу үшін **17** аккумуляторды бұғаттан шығару түймешігін басып, **18** аккумуляторды шынжырлы араға қарай тартыңыз.

Аккумуляторды зарядтау

- **Басқа түрлі электр оталдырғыштарды қолданбаңыз.** Бұйыммен қорапта бірге ұсынылатын электр оталдырғыш өзіңіздің бақ электрбұйымыздың ішіндегі Li-иондар аккумуляторы үшін лайықты қылып жасалған.
- **Желі қуатына назар аударыңыз!** Тоқ көзінің қуаты зарядтау құралының зауыттық тақтайшасындағы мәліметтеріне сай болуы қажет. 230 В белгісімен белгіленген зарядтау құралдарымен 220 В жұмыс істеуге болады.

226 | Қазақша

Аккумулятор, температура деңгейінің тек қана 0 °C мен 45 °C арасында оталдырғышпен толтыруды ұйғарынды ететін температура бақылаушы жүйесімен жабдықталған. Бұл жүйе арқасында аккумулятордың жұмыс өмірінің ұзақ болуы қамтамасыз етіледі.

Ескертпе: аккумулятор ішінара зарядталған күйде жеткізіледі. Аккумулятордың толық қуатын қамтамасыз ету үшін пайдалану алдында аккумуляторды зарядтау құрылғысында толығымен зарядтаңыз.

Литий-иондық аккумуляторды пайдалану мерзімін қысқартусыз кез келген уақытта зарядтауға болады. Зарядтау процесін ұзу аккумулятордың зақымдалуына әкелмейді.

Li-иондар аккумуляторы тоқтан терең ажыратуға қарсы арнайы «Electronic Cell Protection (ECP)» жүйесі арқылы қорғалады. Аккумуляторы тоқсыз қалған жағдайда бақ электрбұйымы қорғау схемасы арқылы өшіріліп қойылады: Бақ электрбұйымы жұмыс істемей тұр.

⚠ НАЗАР АУДАРЫҢЫЗ Бақ электрбұйым автоматты түрде

өз-өзімен өшірілгеннен кейін Қосу/Өшіру түймешектеріне баспаңыз. Бұл әрекет аккумулятордың бұзылуына апаруына мүмкін.

Аккумуляторды кәдеге жарату туралы нұсқауларды ескеріңіз.

Зарядтау әдісі

Зарядтау әдісі зарядтау құралының желі айыры розеткаға салынып аккумулятор зарядтау науасына салынғаннан соң басталады.

Оңтайлы зарядтау әдісі арқылы аккумулятордың зарядтау күйі автоматты ретте анықталып, аккумулятор температурасы мен қуатына байланысты тиімді зарядтау тоғымен орындалады.

Осылай аккумулятор сақталып зарядтау құралында тұрса әрдайым толық зарядталған болады.

Жарық диод элементтерінің мағанасы (AL 1830 CV)

Аккумулятор зарядталуының жасыл жарық диоды (жылдам) жыпылықтайтын жарығы

 Жылдам зарядтау әлісі **жасыл** аккумулятор индикаторының **жылдам жыпылықтауы** арқылы білдіріледі.

Ескертпе: Жылдам зарядтау әдісін орындау аккумулятор температурасы рұқсат етілген зарядтау температурасы аймағында болғанда ғана мүмкін болады. «Техникалық мәліметтер» бөлмесін қараңыз.

Аккумулятор зарядталуының жасыл жарық диоды (жай) жыпылықтайтын жарығы

 Егер аккумулятор заряды **80 %** болса, аккумулятор **жасыл** жарық диоды **жай жыпылықтайды**.

Аккумуляторды пайдалануға болады.

Жасыл түсті аккумулятор зарядталуының жасыл жарық диодының үздіксіз жануы

 **Жасыл** түсті аккумуляторды зарядтау жарық диодының **үздіксіз жануы** аккумулятордың толық зарядталғанын білдіреді.

Аккумуляторсыз жарық диодының **үздіксіз жануы** айырдың розеткаға салынып зарядтау құралы жұмыс істеуге дайын екендігін білдіреді.

Қызыл түсті аккумуляторды зарядтау жарық диодының үздіксіз жануы

 **Қызыл** түсті аккумуляторды зарядтау жарық диодының **үздіксіз жануы** аккумулятор температурасының рұқсат етілген зарядтау температурасы аймағынан тыс екендігін білдіреді, «Техникалық мәліметтер» бөлімін қараңыз. Рұқсат етілген температура аймағына жеткеннен соң зарядтау құралы автоматты ретпен жылдам зарядтауға өтеді.

Қызыл түсті аккумуляторды зарядтау жарық диодының жыпылықтауы

 **Қызыл** түсті аккумуляторды зарядтау жарық диодының **жыпылықтауы** зарядтау әдісіндегі ақауды білдіреді «Ақаулар – Себептері және шешімдері» бөлімін қараңыз.

Жарық диод элементтерінің мағанасы (AL 1815 CV)

Аккумулятор зарядтау индикаторының жыпылықтауы

 Зарядтау әдісі аккумулятордың зарядтау индикаторының **жыпылықтауы** арқылы белгіленеді.

Аккумулятор зарядтау индикаторының үздіксіз жануы

 **Үздіксіз жану** аккумулятор зарядтау индикаторы аккумулятор толық зарядталғанын **немесе** аккумулятор температурасы рұқсат етілген зарядтау температурасының аймағынан тыс болуын білдіреді. Рұқсат етілген температура жетілгеннен соң аккумулятор зарядталады.

Аккумуляторсыз жарық диодының **үздіксіз жануы** айырдың розеткаға салынып зарядтау құралы жұмыс істеуге дайын екендігін білдіреді.

Ақаулар – Себептері және шешімдері

Себебі	Шешімі
Аккумулятор зарядтау индикаторы үздіксіз жанады Қызыл түсті аккумуляторды зарядтау жарық диоды жыпылықтайды	
Зарядтау мүмкін емес	
Аккумулятор (дұрыс) салынбаған	Аккумуляторды зарядтау құрылғысына дұрыс салыңыз
Аккумулятор ластанған	Аккумулятор контактілерін тазалау; мысалы, аккумуляторды бірнеше рет зарядтау науасына салып- шығарыңыз, қажет болса оны ауыстырыңыз
Аккумулятор бұзылған	Аккумуляторды алмастыру
Аккумулятор зарядтау жарық диодтары немесе жанбай жатыр	
Зарядтау құралының айыры (дұрыс) салынбаған	Айыр (толық) розеткаға салыңыз
Розетка, желі кабелі немесе зарядтау құралы бұзылған	Желі қуатын тексеру, зарядтау құралын керек болса Bosch электр құралдарының авторизацияланған клиенттерге қызмет көрсету орталықтарында тексеріңіз

Оталдырғышпен толтыру бойынша нұсқаулар

Қуаттандыру барысы ұзақ болған жағдайларда немесе аккумулятордың үзіліссіз бірінен кейін бірі өткізілген қуаттандыру циклында қуаттандыру құралының қызып кетуі мүмкін. Бірақ бұл қуаттандыру құралының техникалық ақауы емес.

Пайдалану мерзімінің айтарлықтай қысқаруы аккумулятордың ескіргенін және ауыстыру керектігін білдіреді.

Жинау

- ▶ **Құралда кезкелген жұмыстарды (мысалы, күту, бөлшектерін ауыстыру және т.б.) өткізу алдынан және құралды тасымалдау мен сақтау алдынан алдымен оның аккумуляторын шығарып алыңыз.** Тоқтату түймешігімен Қосу/Өшіру айырғышын байқаусыздықтан басып қалу арқылы жарақаттану қауібі пайда болады.

Құралды құрастырып орнату (С+Е суреттерін қараңыз)

Биіктікте кескіш құралының басын және телескоптық тұтқасын бір бірімен жалғастырып, оларды жалғастыру бөлшегін бұру арқылы бекітіңіз. **6.** Бөлшектердің екеуі де лайықты түрде құрастырып бұғатталып қойылғанына көз жеткізіңіз.

Тасымалдау белбеуін **11** қол тұтқалардың тасымалдау белбеуінің ілмегіне бекітіңіз **10/13**. Тасымалдау белбеуінде мөлшері екі түрлі болған ырғақтары бол болғанына назар аударыңыз. Үлкен ырғақ **20** артқы қол тұтқасының тасымалдау белбеуінің ілмегіне, ал **13** шағын ырғақ **19** алдыңғы қол тұтқасының тасымалдау белбеуінің ілмегіне **10** бекітіліп қойылғанына көз жеткізіңіз.

Шынжырлы араны қорғау бөлшегін шығарып алыңыз.

Телескоп биіктігін орнату (F суретін қараңыз)

Телескоп биіктігін орнату бөлшегін **8** бұру арқылы босатып, телескоптық түтігін **7** Өзіңіз қалаған ұзындыққа орнатып, телескоп биіктігін орнату бөлшегін **8** қайтадан бекітіп бұрап қойыңыз.

Құралды қолдану түріне қарай отыра **7** телескоп түтігі **2,1 м** ұзындықтан **2,60 м** ұзындыққа дейін орнатылып қойыла алынады.

Құралдың бұрылмалы басын орнату (H суретін қараңыз)

Орнату түймешіктердің екеуін де бірге басып, **4** құралдың бұрылмалы басын Өзіңіз қалаған позицияға биіктікте кескіш құралының басын жоғарыға және төменге жылжыта отырып орнатып, орнату түймешіктерін **4** босатып жіберіп, биіктікте кескіш құралының басы лайықты түрде бұғатталғанын тексеріп алыңыз.

Құралдың бұрылмалы басы **9** түрлі позицияда бұғаттала алынады.

Ара шынжырын керу (J суретін қараңыз)

Жұмысты бастау алдынан шынжыр кернеуін тексеріңіз, оны алғашқы кесу әрекеттері мен арамен кесу барысында үдемі әр **10** минут бойы тексеріп отырыңыз. Әсіресе жаңа ара шынжырларын қолданғанда алғашқы уақытта кеңейтудің жоғары бола алуына назар аударыңыз лазым.

Шынжырлы арасын әрқашан тек қана салқындатылып тұрған қалыпта ғана кернеңіз. Шынжырлы араны қызып тұрған қалыпта кернеу шынжырдың шамадан тыс керіліп кетуіне апара алады.

- Ара шынжыры **1** ортада шамамен **2–3 мм** көтеріңкірелгенде дұрыс орнатылды деп саналады. Бұл әрекет бір қолмен ара шынжырын шынжырлы араның өз салмағына қарсы жоғарыға қарай тарту арқылы өткізілуі лазым.
- Шынжырдың кернеуін орнату үшін, шынжырлы араның кернеу бұрандасын **5** алты қырлы бұрандалы кілтімен сағат бағытымен (шынжырдың кернеуін жоғары қылады) немесе сағат тіліне қарсы бағытында (шынжырдың кернеуін төмендетеді) бұрыңыз.

Ара шынжырын майлау (I суретін қараңыз)

Ескертпе: Биіктікте кесу құралы Өзіңізге шынжырлы ара үшін арналған маймен толтырылмаған қалыпта жеткізіліп беріледі. Қолдану алдынан оны алдымен маймен толтырыңыз. Биіктікте кесу құралын шынжырлы ара үшін арналған майсыз немесе оның ішіндегі май көлемі ең төменгі белгісінен төмен болғанда қолдану биіктікте кесу құралының зақымдануына апара алады.

228 | Қазақша

Ара шынжырының қызмет өмірі мен кесу өнімділігі оның майлану үйлесімділігіне байланысты. Сондықтан ара шынжыры май бүріккіші **21** арқылы іске қосып қолданған уақытта автоматты түрде ара шынжыры үшін арналған арнайы майымен майланып отырады.

Май резервуарын толтыру үшін төмендегідей әрекет етіңіз:

- Биіктікте кесу құралын оның май резервуарының мойының қақпағымен **3** лайықты үсті үстінен жоғары қарай қаратып қойыңыз.
- Май резервуары қақпағының **3** айналасын шүберекпен тазалап алып, қақпағын бұрап шығарып алыңыз.
- Май резервуарының биологиялық тұрғыда ажырай алатын, Бош компаниясының шынжырлы араларға арналған майымен толтырыңыз. Рұқсат етілмеген майларды қолдану май жүйесінің жұмыс қабілетін төмендетеді.
- Төмен температураларда май тұтқыр болып кетіп, осының салдарынан май өнімділігінің деңгейі азайып кетеді.
- Май резервуарына лас түспеуіне назар аударып жүріңіз.
- Май резервуарының қақпағын қайта бұрып жауып қойыңыз. Құрал үстіне төгіліп қалған майды шүберекпен тазалап алыңыз.
- Май резервуарының қақпағы тым қатты тартылып қалмауына көз жеткізіңіз.
- Майды май жүйесіне сорғып енгізу үшін алдымен биіктікте кескіш құралын 30 секунд бойы іске қосып, жүргізіп алыңыз.

Ескертпе: Май резервуарын желдету үшін, май резервуарының қақпағында шағын ауа каналдары бар. Майдың ағып шығып кетуін болдырмау үшін, биіктікте кескіш құралын қолданбағанда оны ылғи май резервуарының қақпағын **3** жоғарыға қарай қаратып көлденең тұрғызып қойыңыз.

Шынжырлы араны ауыстыру (K + L суреттерін қараңыз)

- ▶ **Шынжырлы арамен жұмыс істегенде әрқашан қорғау қолғапшаларын киіп жүріңіз.**
- ▶ **1,1 мм науасы бар шапқылар үшін тек қана Бош компаниясы арқылы рұқсат етілген ара шынжырларын қолданыңыз.**

Құрал жапқышының екі бұрандаларын босатып, **22** жапқышты шығарып алып қойыңыз.

Ара шынжыры **1** мен шапқыны **2** шынжырлы дөңгелектен **23** көтеріп алыңыз.

Дөкір ара шынжырын **1** шапқыдан шығарып алып, **2** лайықты түрде көдеге жаратыңыз.

Жаңа ара шынжырын шапқының айналасындағы науаға енгізіңіз. Дұрыс жүріс бағытына салғаныңызға көз жеткізіңіз. Ол үшін ара шынжырының бағытын шапқыдағы жүріс бағытымен салыстырыңыз.

Жаңа ара шынжырын шынжырлы дөңгелектін үстінен, **23** шапқыны **2** маңдайшы **24** үстінен орналастырыңыз.

Бөлшектерінің барлығы дұрыс енгізіліп орнатылғанына көз жеткізіңіз. Құрал жапқышын қайта орнына қойып, **22** бекіту бұрандаларының **25** екеуін де қайтадан бекітіп бұрап қойыңыз.

Қолдану алдынан алдымен ара шынжырының кернеуін тексеріңіз. Керек болса, ара шынжырын арнайы ара шынжырларды тартқыш бұрандасымен бекітіп алыңыз **5**.

Пайдалану

Қосу/өшіру (M суретін қараңыз)

Құралды **Қосу** үшін алдымен бұғаттау түймешігін, **14** одан кейін **Қосу/Өшіру** түймешігін **16** басыңыз. Құрал іске қосылып жұмыс істеп тұрғанда **Қосу/Өшіру** түймешіктерін басып тұрыңыз. Құрал іске қосылып тұрғанда бұғаттау түймешігін жібере салыңыз.

Электр құралын **өшіру** үшін қосқыш/өшіргішті жіберіңіз **16**.

Энергия қуатын үнемдеу үшін электр құралын тек пайдаланарда қосыңыз.

Литий иондық аккумулятор «Электрондық элементтерді қорғау (Electronic Cell Protection - ECP)» арқылы терең қуатсыздануға қарсы қорғалған. Аккумуляторы қуатсызданып қалған құрал қорғау айырғышы арқылы өшіріліп қойылады. Одан кейін құрал жұмыс істемей, тоқтатылып қалады.

- ▶ **Электр құралы автоматты ретте өшкеннен соң қосқыш/өшіргішті басқа баспаңыз.** Әйтпесе аккумулятор зақымдануы мүмкін.

Жұмыс бойынша нұсқаулар (N суретін қараңыз)

Арамен кесу алдынан

Араны іске қосу алдынан және әрдайым арамен кесу барысында төмендегідей тексеру жұмыстарын өткізіңіз лазым:

- Биіктікте кесу құралы жұмысқа лайықты қалпында ма?
- Май резервуары толтырылған ба? Май дәрежесін көрсеткішін жұмыс алдында және үнемі түрде жұмыс барысында тексеріп жүріңіз. Май дәрежесі май көрсеткішінің төменгі белгісіне жеткенде үстінен май құйып толтырыңыз. Бір толық май құйылуы, жұмыс үзілістері мен жұмыс ауырлығына қарай, шамамен 15 минут үшін жетеді.
- Ара шынжыры лайықты түрде керілген және қайралған қалыпта ма?

Жалпы жүріс-тұрыс ережелері

Ара шынжыры ағашпен жұмыс істеу алдынан толық жылдамдықпен істеп тұруы тиіс. Тілікше жасағанда көмек ретінде бағыттаушы қорғаушысын қолданыңыз.

Жоғары шеттен төменге қарай кесу функциясы диаметрі 5 см дейін болған бұтақтар үшін арналған. Ағаштардың зақымдануына жол бермеу үшін, ірірек бұтақтарды арамен үш кесу қадамымен кесіңіз. Бағыттаушы қорғаушысы бұтақтарды тілімдеп кесу барысында көмектесу үшін арналған.

Арамен кесу барысында ара шынжырына күш салып баспаңыз, оны өз-өзімен жұмыс еткізіп ұстап қана жүріңіз. Ең жоғары кесу нәтижелеріне шынжыр жылдамдығы шамадан асып жүктелу арқылы түсіп қалмағанда жетуге болады.

Қателерді белгілеу

Симптомдар	Мүмкін болған себептер	Көмек
Ара шынжыры құрғақ	Май резервуарында май жоқ Майды ағызып шығаратын каналы бітелген	Май құйыңыз Майды ағызып шығаратын каналын тазалаңыз
Ара шынжыры/Жүргізу шынасы қызып кетті	Май резервуарында май жоқ Май резервуарының қақпағындағы желдету жүйесі 3 бітелген Майды ағызып шығаратын каналы бітелген Шынжыр кернеуі тым жоғары Ара шынжыры дөкір Шамадан тыс жүктелуден қорғау жүйесі қосылып кетті Акумулятордың температура бақылау жүйесі іске қосылып кетті	Май құйыңыз Май резервуарының қақпағын 3 тазалаңыз Майды ағызып шығаратын каналын тазалаңыз Шынжыр кернеуін реттеп орнатыңыз Ара шынжырын ауыстырыңыз Құралды қайта іске қосыңыз. Акумуляторды салқындатып алып, қайта іске қосыңыз
Биіктікте кескіш құралы жұлқынып, тербеліп немесе дұрыс кеспей тұр	Шынжыр кернеуі тым төмен Ара шынжыры дөкір Ара шынжыры тозып қалған Ара тістері қате бағытты көрсетіп тұрады Тым қатты басылып қалды	Шынжыр кернеуін реттеп орнатыңыз Ара шынжырын ауыстырыңыз Ара шынжырын ауыстырыңыз Ара шынжырын дұрыс орнатыңыз Күш салуды азайтыңыз
Акумулятордың бір толық қуаттандырылған көлемі тым аз кесу қадамдарына ғана жетеді	Акумулятордың температура бақылау жүйесі іске қосылып кетті	Акумуляторды салқындатып алып, қайта іске қосыңыз
Биіктікте кескіш құралы арамен кесу барысында күтпеген жерден тоқтап қалады	Шынжыр керілуі «тым» жоғары Арамен кесу барысында тым қатты басылып қалған Жаңа шынжыр Ағаш тым қатты Ағаш дымқыл қалыпта Шынжырдың тістері қате бағытты көрсетіп тұр Құрал тым қызып кеткен Сыртқы немесе ішкі жалғасуы нашар Қосқыш/Өшіргіш 16 ақаулы	Шынжырдың керілуін лайықтаңыз Арамен кесу барысында азырақ күш салып жұмыс істеңіз Арамен кесу барысында азырақ күш салып жұмыс істеңіз Арамен кесу барысында азырақ күш салып жұмыс істеңіз Ағашты құрғатып алыңыз Шынжырды, оның тістерін дұрыс бағытқа қойып, қайта құрастырып орнатыңыз Бақ құралын суытып алып, оны қайта іске қосыңыз Бош компаниясының техникалық қызмет көрсету орталығына жүгініңіз Бош компаниясының техникалық қызмет көрсету орталығына жүгініңіз

230 | Қазақша

Симптомдар	Мүмкін болған себептер	Көмек
Батареяның тоқпен толтырылуын көрсететін қызыл түсті шамы жыпықтап тұр	Аккумулятор (дұрыс) салынбаған	Аккумулятор зарядтау құралына дұрыс салыңыз
	Аккумулятор ластанған	Аккумулятор контактілерін тазалау; мысалы, аккумуляторды бірнеше рет зарядтау науасына салып- шығарыңыз, қажет болса оны ауыстырыңыз
Батареяның тоқпен толтыруды көрсететін шамдар жанбай тұр Аккумулятор қуаттандырылмай тұр	Зарядтау құралының айыры (дұрыс) салынбаған	Айыр (толық) розеткаға салыңыз
	Розетка, желі кабелі немесе зарядтау құралы бұзылған	Желі қуатын тексеру, зарядтау құралын керек болса Bosch электр құралдарының авторизацияланған клиенттерге қызмет көрсету орталықтарында тексеріңіз
	Аккумулятор мен қуаттандыру құралы ақаулы	Аккумулятор мен қуаттандыру құралын ауыстырыңыз
	Аккумулятор бұзылған	Аккумуляторды алмастыру
	Қуаттандыру құралы ақаулы	Қуаттандыру құралын ауыстырыңыз

Күту, сақтау және тасымалдау (Р суретін қараңыз)

- ▶ **Құралда кезкелген жұмыстарды (мысалы, күту, бөлшектерін ауыстыру және т.б.) өткізу алдынан және құралды тасымалдау мен сақтау алдынан алдымен оның аккумуляторын шығарып алыңыз.** Тоқтату түймешігімен Қосу/Өшіру айырғышын байқаусыздықтан басып қалу арқылы жарақаттану қауібі пайда болады.

Құралды сақтауға қою алдынан, оны шүберекпен тазалап алыңыз.

Құралды сақтауға қою алдынан май резервуарын майдан толығымен босатып алыңыз.

Биіктікте кескіш құралын тасымалдағанда әрқашан шапқы жалқышын орнатып қойыңыз.

Ескертпе: Жұмыс үзілістерде биіктікте кескіш құралын ешқашан ағаш бұтақтарында іліп қалдырмаңыз.

Сақтау мен тасымалдау алдында алдымен биіктікте кескіш құралынан аккумуляторды шығарып алып, шынжыр қорғау бөлшегін орнатып қойыңыз.

Тұтынушыға қызмет көрсету және пайдалану кеңестері

www.bosch-garden.com

Барлық сұраулар мен қосалқы бөлшектерге тапсырыс беру кезінде міндетті түрде электр құрал зауыттық тақтайшасындағы 10-орынды өнім нөмірін жазыңыз.

Өндіруші талаптары мен нормаларының сақталуымен электр құралын жөндеу және кепілді қызмет көрсету барлық мемлекеттер аумағында тек «Роберт Бош» фирмалық немесе авторизацияланған қызмет көрсету орталықтарында орындалады.

ЕСКЕРТУ! Заңсыз жолмен әкелінген өнімдерді пайдалану қауіпті, денсаулығыңызға зиян келтіруі мүмкін. Өнімдерді заңсыз жасау және тарату әкімшілік және қылмыстық тәртіп бойынша Заңмен қудаланады.

Қазақстан

Тұтынушыларға кеңес беру және шағымдарды қабылдау орталығы:

«Роберт Бош» (Robert Bosch) ЖШС

Алматы қ.,

Қазақстан Республикасы

050012

Муратбаев к., 180 үй

«Гермес» БО, 7 қабат

Тел.: +7 (727) 331 31 00

Факс: +7 (727) 233 07 87

E-Mail: ptka@bosch.com

Сервистік қызмет көрсету орталықтары мен қабылдау пунктерінің мекен-жайы туралы толық және өзекті ақпаратты Сіз: www.bosch-professional.kz ресми сайттан ала аласыз

Тасымалдау

Бұл литий-иондық аккумуляторлар қауіпті тауарларға қойылатын талаптарға сай болуы керек. Пайдаланушы аккумуляторларды көшеде қосымша құжаттарсыз тасымалдай алады.

Үшінші тұлғалар (мысалы, әуе көлігі немесе жіберу) орамаға және маркаларға қойылатын арнайы талаптарды сақтау керек. Жіберуге дайындау кезінде қауіпті жүктер маманына хабарласу керек.

Аккумуляторды корпусы зақымдалған болса ғана жіберіңіз. Ашық түйіспелерді желімденіз және аккумуляторды орамада қозғалмайтындей ораңыз. Қажет болса, қосымша ұлттық ережелерді сақтаңыз.

Кәдеге жарату



Электр құралдарды, аккумуляторларды, керек-жарақтарды және орау материалдарын экологиялық тұрғыдан дұрыс утилизациялауға тапсыру керек.



Электр құралдарды және аккумуляторларды/батареяларды үй қоқысына тастамаңыз!

Тек қана ЕО елдері үшін:

Еуропа 2012/19/EU ережесі бойынша жарамсыз электр құралдары және Еуропа 2006/66/ЕС ережесі бойынша зақымдалған немесе ескі аккумулятор/ батареялар бөлек жиналып кәдеге жаратылуы қажет.

Аккумуляторлар/батареялар:

Литий-иондық:

«Тасымалдау» тарауындағы, 230 бетіндегі нұсқауларды орындаңыз.

Техникалық өзгерістер енгізу құқығы сақталады.

Română

Instrucțiuni privind siguranța și protecția muncii

Explicarea pictogramelor



Indicație generală de avertizare a pericolozității.



Citiți instrucțiunile de folosire.



Nu folosiți scula electrică de grădină pe timp de ploaie și nu o expuneți acțiunii ploii.



Avertiți grijă ca persoanele aflate în apropiere să nu fie rănite de corpurile străine aruncate de scula electrică.



Avertisment: mențineți o distanță sigură față de scula de grădină cât timp aceasta lucrează.



Purtați întotdeauna mănuși și ochelari de protecție. Se recomandă și alte echipamente de protecție cum ar fi încălțăminte antiderapantă și o cască de protecție.

Îmbrăcămintea de protecție potrivită reduce pericolul de rănire cauzată de căderea crengilor și de atingerea accidentală a lanțului de ferăstrău.

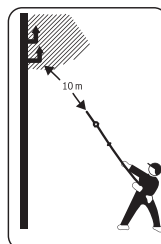

Nu atingeți în niciun caz cu scula electrică cablurile de curent sau cele de telefonie. Astfel de cabluri se află sub înaltă tensiune. Există pericol crescut de electrocutare. Păstrați o distanță minimă de 10 m față de acestea.

Avertisment: persoanele aflate în preajmă trebuie să păstreze o distanță sigură față de scula electrică de grădină în timpul funcționării acesteia.

Instrucțiuni generale de siguranță pentru scule electrice

AVERTISMENT Citiți toate avertizările, instrucțiunile, ilustrațiile și specificațiile puse la dispoziție împreună cu această sculă electrică. Nerespectarea instrucțiunilor menționate mai jos

232 | Română

poate duce la electrocutare, incendiu și/sau vătămări corporale grave.

Păstrați toate avertizările și instrucțiunile în vederea consultării ulterioare.

Termenul de „sculă electrică” folosit în avertizări se referă la sculele electrice alimentate de la rețea (cu cablu de alimentare) sau la scule electrice cu acumulator (fără cablu de alimentare).

Siguranța la locul de muncă

- ▶ **Mențineți-vă locul de muncă curat și bine iluminat.** Dezordine sau zonele neluminate pot duce la accidente.
- ▶ **Nu lucrați cu sculele electrice în mediu cu pericol de explozie, în care există lichide, gaze sau pulberi inflamabile.** Sculele electrice generează scântei care pot aprinde praful sau vaporii.
- ▶ **Nu permiteți accesul copiilor și al spectatorilor în timpul utilizării sculei electrice.** Dacă vă este distrasă atenția puteți pierde controlul.

Siguranță electrică

- ▶ **Ștecherul sculei electrice trebuie să fie potrivit prizei electrice. Nu modificați niciodată ștecherul. Nu folosiți fișe adaptoare la sculele electrice cu împământare (legate la masă).** Ștecherile nemodificate și prizele corespunzătoare diminuează riscul de electrocutare.
- ▶ **Evitați contactul corporal cu suprafețe împământate sau legate la masă ca țevi, instalații de încălzire, plite și frigider.** Există un risc crescut de electrocutare atunci când corpul vă este împământat sau legat la masă.
- ▶ **Feriți sculele electrice de ploaie sau umezeală.** Pătrunderea apei într-o sculă electrică mărește riscul de electrocutare.
- ▶ **Nu schimbați destinația cablului folosindu-l pentru transportarea sau suspendarea sculei electrice ori pentru a trage ștecherul afară din priză. Feriți cablul de căldură, ulei, muchii ascuțite sau componente aflate în mișcare.** Cablurile deteriorate sau încurcate măresc riscul de electrocutare.
- ▶ **Atunci când lucrați cu o sculă electrică în aer liber, folosiți numai cabluri prelungitoare adecvate și pentru mediul exterior.** Folosirea unui cablu prelungitor adecvat pentru mediul exterior diminuează riscul de electrocutare.
- ▶ **Dacă nu poate fi evitată folosirea sculei electrice în mediu umed, folosiți o alimentare protejată printr-un dispozitiv de curent rezidual (RCD).** Utilizarea unui dispozitiv RCD reduce riscul de electrocutare.

Siguranța persoanelor

- ▶ **Fiți atenți, aveți grijă de ceea ce faceți și procedați rațional atunci când lucrați cu o sculă electrică. Nu folosiți scula electrică atunci când sunteți obosiți sau vă aflați sub influența drogurilor, a alcoolului sau a medicamentelor.** Un moment de neatenție în timpul utilizării sculelor electrice poate duce la răniri grave.
- ▶ **Purtați echipament personal de protecție. Purtați întotdeauna ochelari de protecție.** Purtarea

echipamentului personal de protecție, ca masca pentru praf, încălțăminte de siguranță antiderapantă, casca de protecție sau protecția auditivă, în funcție de tipul și utilizarea sculei electrice, diminuează riscul rănirilor.

- ▶ **Evitați o punere în funcțiune involuntară. Înainte de a introduce ștecherul în priză și/sau de a introduce acumulatorul în scula electrică, de a o ridica sau de a o transporta, asigurați-vă că aceasta este oprită.** Dacă atunci când transportați scula electrică țineți degetul pe întrerupător sau dacă porniți scula electrică înainte de a racorda la rețeaua de curent, puteți provoca accidente.
- ▶ **Înainte de pornirea sculei electrice îndepărtați cleștii de reglare sau cheile fixe din aceasta.** O cheie sau un clește atașat la o componentă rotativă a sculei electrice poate provoca răniri.
- ▶ **Nu vă întindeți pentru a lucra cu scula electrică. Mențineți-vă întotdeauna stabilitatea și echilibrul.** Astfel veți putea controla mai bine scula electrică în situații neașteptate.
- ▶ **Purtați îmbrăcăminte adecvată. Nu purtați îmbrăcăminte largă sau podoabe. Feriți părul și îmbrăcămintea de piesele aflate în mișcare.** Îmbrăcămintea largă, părul lung sau podoabele pot fi prinse în piesele aflate în mișcare.
- ▶ **Dacă pot fi montate echipamente de aspirare și colectare a prafului, asigurați-vă că acestea sunt racordate și folosite în mod corect.** Folosirea unei instalații de aspirare a prafului poate duce la reducerea poluării cu praf.
- ▶ **Nu vă lăsați amăgiți de ușurința în operare dobândită în urma folosirii frecvente a sculelor electrice și nu ignorați principiile de siguranță ale acestora.** Neglijența poate provoca, într-o fracțiune de secundă, vătămări corporale grave.

Utilizarea și manevrarea atentă a sculelor electrice

- ▶ **Nu suprasolicitați scula electrică. Folosiți pentru executarea lucrării dv. scula electrică destinată aceluși scop.** Cu scula electrică potrivită lucrați mai bine și mai sigur în domeniul de putere indicat.
- ▶ **Nu folosiți scula electrică dacă aceasta are întrerupătorul defect.** O sculă electrică, care nu mai poate fi pornită sau oprită, este periculoasă și trebuie reparată.
- ▶ **Scoateți ștecherul afară din priză și/sau îndepărtați acumulatoru dacă este detașabil, înainte de a executa reglaje, a schimba accesoriu sau a depozita scula electrică.** Această măsură de prevedere împiedică pornirea involuntară a sculei electrice.
- ▶ **Păstrați sculele electrice nefolosite la loc inaccesibil copiilor și nu lăsați să lucreze cu scula electrică persoane care nu sunt familiarizate cu aceasta sau care nu au citit prezentele instrucțiuni.** Sculele electrice devin periculoase atunci când sunt folosite de persoane lipsite de experiență.

- ▶ **Întrețineți sculele electrice și accesoriile acestora. Verificați alinierea corespunzătoare, controlați dacă, componentele mobile ale sculei electrice nu se blochează, sau dacă există piese rupte sau deteriorate care să afecteze funcționarea sculei electrice. Înainte de utilizare dați la reparat piesele deteriorate.** Cauza multor accidente a fost întreținerea necorespunzătoare a sculelor electrice.
- ▶ **Mențineți bine ascuțite și curate dispozitivele de tăiere.** Dispozitivele de tăiere întreținute cu grijă, cu tășuri ascuțite se înțepenesc în mai mică măsură și pot fi conduse mai ușor.
- ▶ **Folosiți scula electrică, accesoriile, dispozitivele de lucru etc. conform prezentelor instrucțiuni, ținând cont de condițiile de lucru și de activitatea care trebuie desfășurată.** Folosirea sculelor electrice în alt scop decât pentru utilizările prevăzute, poate duce la situații periculoase.
- ▶ **Mențineți mânerul și zonele de prindere uscate, curate și feriți-le de ulei și unsoare.** Mânerul și zonele de prindere alunecoase nu permit manevrarea și controlul sigur al sculei electrice în situații neașteptate.

Manevrarea și utilizarea atentă a sculelor electrice cu acumulator

- ▶ **Încărcați acumulatorii numai în încărcătoarele recomandate de producător.** Dacă un încărcător destinat unui anumit tip de acumulator este folosit la încărcarea altor tipuri de acumulator decât cele prevăzute pentru el, există pericol de incendiu.
- ▶ **Folosiți numai acumulatori special destinați sculelor electrice respective.** Utilizarea altor acumulatori poate duce la răniri și pericol de incendiu.
- ▶ **Feriți acumulatorii nefolosiți de agrafe de birou, monede, chei, cui, șuruburi sau alte obiecte metalice mici, care ar putea provoca șuntarea bornelor.** Un scurtcircuit între bornele acumulatorului poate duce la arsuri sau incendiu.
- ▶ **În caz de utilizare greșită, din acumulator se poate scurge lichid. Evitați contactul cu acesta. În caz de contact accidental clătiți cu apă. Dacă lichidul vă intră în ochi, consultați și un medic.** Lichidul scurs din acumulator poate duce la iritații ale pielii sau la arsuri.
- ▶ **Nu folosiți un acumulator sau o sculă electrică cu acumulator deteriorat sau modificat.** Acumulatorii deteriorați sau modificați pot avea un comportament imprevizibil care să ducă la incendiu, explozie sau să genereze risc de vătămări corporale.
- ▶ **Nu expuneți acumulatorul sau scula electrică la foc sau temperaturi excesive.** Expunerea la foc sau temperaturi de peste 130 °C poate duce la explozii.
- ▶ **Respectați toate instrucțiunile de încărcare și nu reîncărcați acumulatorul sau scula electrică cu acumulator la temperaturi situate în afara domeniului de temperaturi specificat în instrucțiuni.** Încărcarea incorectă sau la temperaturi situate în afara domeniului de

temperaturi specificat ar putea cauza deteriorarea acumulatorului și mări riscul de incendiu.

Întreținere

- ▶ **Încredințați scula electrică pentru reparare numai personalului de specialitate, calificat în acest scop, repararea făcându-se numai cu piese de schimb originale.** Astfel veți fi siguri că este menținută siguranța sculei electrice.
- ▶ **Nu întrețineți niciodată acumulatori deteriorați.** Întreținerea acumulatorilor ar trebui efectuată numai de către producător sau de către furnizori de service autorizați de acesta.

Instrucțiuni de siguranță pentru ferăstrăul de tăiat crengi

- ▶ **Feriți-vă toate părțile corpului de lanțul de ferăstrău. Nu încercați să îndepărtați materialul tăiat sau să fixați materialul care trebuie tăiat cât timp lanțul de ferăstrău se află în mișcare. Înainte de a îndepărta materialul tăiat blocat, asigurați-vă că întrerupătorul este în poziția oprit iar acumulatorul este scos.** Un moment de neatenție în timpul utilizării ferăstrăului de tăiat crengi poate provoca răniri grave.
- ▶ **Prindeți scula electrică numai de mână izolată (mânerul principal 15, mânerul frontal 9 sau zona de prindere extinsă 12), deoarece lanțul de ferăstrău poate pune sub tensiune și componentele metalice ale sculei electrice și duce la electrocutare.**
- ▶ **Țineți ferm ferăstrăul de tăiat crengi cu ambele mâini și aduceți-vă corpul și brațele într-o poziție în care să poată contracara forțele de recul.** Dacă se iau măsuri adecvate, operatorul poate stăpâni forțele de recul. Nu lăsați niciodată din mână ferăstrăul de tăiat crengi.
- ▶ **La tăierea unei crengi fiți pregătiți pentru recul.** Când creanga este tăiată, ea se poate îndoi în jos și bloca lanțul de ferăstrău.
- ▶ **Transportați ferăstrăul de tăiat crengi cu întrerupătorul în poziția oprit, țineți-l întotdeauna cu ambele mâini și cu teaca de protecție a lanțului de ferăstrău montată.** Manevrarea atentă a ferăstrăului de tăiat crengi reduce probabilitatea unui contact accidental cu lanțul de ferăstrău care se rotește.
- ▶ **Nu lucrați cu ferăstrăul de tăiat crengi fiind urcați într-un copac.** Dacă utilizați ferăstrăul de tăiat crengi în timpul escaladării sau când sunteți urcați într-un copac există pericol de rănire.
- ▶ **Adoptați întotdeauna o poziție stabilă și folosiți ferăstrăul de tăiat crengi numai dacă vă aflați pe un teren tare, sigur și neted.** Un teren alunecos sau suprafețe de sprijin instabile, cum ar fi o scară, pot duce la pierderea echilibrului sau a controlului asupra ferăstrăului de tăiat crengi.



234 | Română

- ▶ **Respectați instrucțiunile privind ungerea, întinderea lanțului de ferăstrău și schimbarea accesoriilor.** Un lanț de ferăstrău întins sau uns necorespunzător riscă să se rupă sau să genereze recul.
- ▶ **Mențineți mânerul uscat, curat și feriți-le de ulei și unsoare.** Mânerul uscat, murdărit cu ulei, alunecă din mână și duc la pierderea controlului.
- ▶ **Tăiați numai lemn. Folosiți ferăstrăul de tăiat crengi numai pentru acele operații pentru care este destinat. Exemplu: nu folosiți ferăstrăul pentru a tăia material plastic, zidărie sau materiale de construcții care nu sunt confecționate din lemn.** Utilizarea ferăstrăului de tăiat crengi pentru executarea operațiilor neconforme destinației poate duce la situații periculoase.
- ▶ **Cauzele și evitarea unui recul:**
 - Reculul se poate produce, când vârful șinei de ghidare atinge un obiect sau când lemnul se încovoieie iar lanțul de ferăstrău se blochează în tăietură.
 - În anumite cazuri, o atingere cu vârful șinei poate provoca o reacție neașteptată, direcționată spre spate, la care șina de ghidare să fie aruncată în sus și spre operator.
 - Blocarea lanțului de ferăstrău la marginea superioară a șinei de ghidare poate arunca rapid înapoi șina, spre operator.
 - Orice astfel de reacție vă poate face să pierdeți controlul asupra ferăstrăului și eventual să vă răniți grav. În calitate de utilizator al unui ferăstrău cu lanț ar trebui să luați anumite măsuri, pentru a putea lucra fără accidente și fără a vă răni.

Recul este consecința utilizării necorespunzătoare sau greșite a sculei electrice de grădină. El poate fi împiedicat prin măsuri preventive adecvate, asemenea celor descrise în cele ce urmează:
- ▶ **La tăierea unei crengi fiți pregătiți pentru recul.** Când creanga este tăiată, ea se poate îndoi în jos și bloca lanțul de ferăstrău.
- ▶ **Folosiți întotdeauna un lanț de ferăstrău prescris de producător.** Lanțurile de ferăstrău greșite se pot rupe sau pot provoca recul.
- ▶ Dacă lama s-a deteriorat și trebuie înlocuită, vă rugăm să vă adresați în acest scop atelierului dumneavoastră de asistență clienți Bosch.
- ▶ Nu ascuțiți niciodată singuri lanțul de ferăstrău. Înlocuiți lanțul de ferăstrău cu lanțul de ferăstrău de schimb (F 016 800 489).
- ▶ Nu permiteți în niciun caz copiilor, persoanelor cu capacități fizice, senzoriale sau intelectuale limitate sau lipsite de experiență și/sau cunoștințe și/sau persoanelor nefamiliarizate cu prezentele instrucțiuni, să folosească scula electrică de grădină. Este posibil ca reglementările locale să limiteze vârsta operatorului.
- ▶ Copiii trebuie supravegheați pentru a avea siguranța că aceștia nu se joacă cu scula electrică.
- ▶ În caz de nefolosire, depozitați ferăstrăul de tăiat crengi la loc inaccesibil copiilor.
- ▶ Înainte de a începe munca, verificați-vă sectorul de lucru și înlăturați toate sursele de pericol posibile.

- ▶ **Așteptați până scula electrică de grădină se oprește complet și scoateți acumulatorul din acesta înainte de a-l pune jos.** Accesoriul se poate înțepeni sau smuci înapoi, provocând pierderea controlului asupra sculei electrice de grădină.
- ▶ Înaintea oricărei schimbări a poziției de lucru, opriți din funcționare ferăstrăul de tăiat crengi.
- ▶ Crengile tăiate pot cădea pe dumneavoastră sau sări în sus de la sol provocându-vă vătămări corporale. Tăiați în bucăți crengile mai lungi. (vezi figura N)
- ▶ Reduceți forța înainte ca, creanga să fie tăiată complet. Vă puteți răni dacă scula electrică de grădină cade brusc jos, iar dumneavoastră vă pierdeți echilibrul și controlul asupra ferăstrăului de tăiat crengi.

Indicații privind manevrarea optimă a acumulatorului

- ▶ **Înainte de a introduce acumulatorul în scula electrică de grădină, asigurați-vă că aceasta este oprită.** Introducerea unui acumulator într-o sculă electrică de grădină pornită poate duce la accidente.
 - ▶ **Folosiți numai acumulatori Bosch prevăzuți pentru această sculă electrică de grădină.** Întrebuințarea altor acumulatori poate duce la răniri și pericol de incendiu.
 - ▶ **Nu deschideți acumulatorul.** Există pericol de scurtcircuit.
-  **Ferțiți acumulatorul de căldură, de asemenea de ex. de radiații solare continue, foc, apă și umezeală.** Există pericol de explozie.
- 
- ▶ **În cazul deteriorării sau utilizării necorespunzătoare a acumulatorului se pot degaja vapori. Aerisiți cu aer proaspăt iar dacă vi se face rău consultați un medic.** Vaporii pot irita căile respiratorii.
 - ▶ **Folosiți acumulatorul numai împreună cu scula dumneavoastră electrică Bosch.** Numai astfel acumulatorul va fi protejat împotriva suprasolicitării periculoase.
 - ▶ **În urma contactului cu obiecte ascuțite ca de exemplu cuie sau șurubelnițe sau prin acțiunea unor forțe exterioare asupra sa, acumulatorul se poate deteriora.** Se poate produce un scurtcircuit intern în urma căruia acumulatorul să se aprindă, să scoată fum, să explodeze sau să se supraîncălzească.
 - ▶ **Nu scurtcircuitați acumulatorul.** Există pericol de explozie.
 - ▶ Protejați acumulatorul împotriva umezelii și a apei.
 - ▶ Depozitați acumulatorul numai în domeniul de temperatură de la -20 °C la 50 °C. Nu lăsați acumulatorul în autovehicul, de exemplu pe timpul verii.
 - ▶ Ocazional curățați fantele de ventilație ale acumulatorului cu o pensulă moale, curată și uscată.

Instrucțiuni privind siguranța pentru încărcătoare



Citiți toate indicațiile de avertizare și instrucțiunile.

Nerespectarea indicațiilor de avertizare și a instrucțiunilor poate provoca electrocutare, incendii și/sau răniri grave.

Păstrați cu grijă prezentele instrucțiuni.

Utilizați încărcătorul numai dacă sunteți pe deplin informați asupra tuturor funcțiilor acestuia și le puteți accesa fără restricții sau dacă ați fost instruiți în mod corespunzător asupra lor.

- ▶ Nu permiteți în niciun caz copiilor, persoanelor cu capacități fizice, senzoriale sau intelectuale limitate sau lipsite de experiență și/sau cunoștințe și/sau persoanelor nefamiliarizate cu prezentele instrucțiuni, să folosească scula electrică de grădină. Este posibil ca reglementările locale să limiteze vârsta operatorului.
- ▶ **Supravegheați copiii.** Astfel veți fi siguri că, copiii nu se joacă cu scula electrică.
- ▶ **Încărcați numai acumulatori Li-Ion Bosch având o capacitate începând de la 1,5 Ah (de la 3 celule de acumulator). Tensiunea acumulatorului trebuie să se potrivească cu tensiunea de încărcare a încărcătorului. Nu încărcați baterii de unică folosință.**

În caz contrar există pericol de incendiu și explozie.



Ferți încărcătorul de ploaie sau umerzeală. Pătrunderea apei în încărcător mărește riscul de electrocutare.

- ▶ **Încărcați numai acumulatori Li-Ion Bosch. Tensiunea acumulatorului trebuie să se potrivească cu tensiunea de încărcare a încărcătorului.** În caz contrar există pericol de incendiu și explozie.
- ▶ **Păstrați încărcătorul curat.** Prin murdărire crește pericolul de electrocutare.
- ▶ **Înainte de utilizare controlați întotdeauna încărcătorul, cablul și ștecherul. Nu folosiți încărcătorul, în cazul în care constatați deteriorarea acestuia. Nu deschideți singuri încărcătorul și nu permiteți repararea acestuia decât de către personal de specialitate și numai cu piese de schimb originale.** Încărcătoarele, cablurile și ștecherile deteriorate măresc riscul de electrocutare.
- ▶ **Nu folosiți încărcătorul pe un substrat inflamabil (de ex. hârtie, textile etc.) resp. în mediu cu pericol de explozie.** Din cauza încălzirii care se produce în timpul încărcării există pericol de incendiu.
- ▶ **Nu obturați fantele de ventilație ale încărcătorului.** În caz contrar, încărcătorul se poate supraîncălzi și este posibil să nu mai funcționeze în mod corespunzător.
- ▶ Pentru o siguranță electrică sporită, se recomandă utilizarea unui întrerupător automat de protecție cu un curent de declanșare maxim de 30 mA. Înainte de utilizare, verificați întotdeauna întrerupătorul automat de protecție.





Întreținere

- ▶ **Extrageți acumulatorul din scula electrică de grădină înainte de a efectua reglaje sau lucrări de întreținere sau în cazul în care aceasta rămâne nesupravegheată un timp mai îndelungat.** Purtați întotdeauna mănuși de grădină, atunci când țineți mâinile sau lucrați în zona lanțului de ferăstrău.
- ▶ Controlați scula electrică de grădină și, din considerente legate siguranță, înlocuiți componentele uzate sau deteriorate ale acesteia.
- ▶ Controlați dacă piulițele, bolțurile și șuruburile sunt fixate pentru garantarea funcționării în condiții de siguranță a foarfecelui de tăiat gard viu.
- ▶ Asigurați-vă că piesele noi utilizate la schimbare provin de la Bosch.
- ▶ Depozitați ferăstrăul de tăiat crengi la loc uscat și sigur, inaccesibil copiilor.

Simboluri

Următoarele simboluri sunt importante pentru citirea și înțelegerea instrucțiunilor de utilizare. Rețineți aceste simboluri și semnificația lor. Interpretarea corectă a simbolurilor vă ajută să utilizați mai bine și mai sigur scula electrică.

236 | Română

Simbol	Semnificație
	Direcția reacției
	Direcție de deplasare
	Pornire
	Opire
	Accesorii

Utilizare conform destinației

Această sculă electrică este destinată exclusiv utilizării casnice, tăierii copacilor și arbuștilor la o înălțime mai mare, utilizatorul aflându-se la nivelul solului. Scula electrică nu este destinată tăierii materialelor anorganice sau folosirii de către operatori suiși pe o scară sau pe treptele unei scări. Scula electrică nu este destinată utilizării profesionale și industriale.

Set de livrare (vezi figura B)

Scoateți cu grijă din ambalaj scula electrică și verificați dacă următoarele piese sunt în set complet:

- Cap ferăstrău de tăiat crengi
- Mâner telescopic
- Acumulator**
- Încărcător**
- Cureauă de transport
- Teacă de protecție lanț
- Instrucțiuni de folosire
- Șurubelniță hexagonală
- Ulei pentru lanț de ferăstrău

În cazul în care există piese lipsă sau deteriorate vă rugăm să vă adresați distribuitorului dumneavoastră.

** specific fiecărei țări

Elemente componente (vezi figura A)

Numerotarea componentelor ilustrate se referă la schița sculei electrice de la pagina grafică 356.

- 1 Lanț de ferăstrău
- 2 Lamă
- 3 Dop de închidere rezervor ulei
- 4 Butoane de reglare cap pivotant
- 5 Șurub întinzător lanț
- 6 Conector
- 7 Tijă telescopică
- 8 Reglaj telescopic înălțime
- 9 Mâner frontal

- 10 Buclă de transport la mânerul frontal
- 11 Cureauă de transport
- 12 Zonă de prindere extinsă (izolată)
- 13 Buclă de transport la mânerul posterior
- 14 Buton de blocare
- 15 Mâner posterior (suprafețe de prindere izolate)
- 16 Întreprupător pornit/oprit
- 17 Acumulator
- 18 Tastă deblocare acumulator
- 19 Cârlig pentru buclă de transport, mâner frontal
- 20 Cârlig pentru buclă de transport, mâner posterior
- 21 Rezervor ulei intrare/ieșire
- 22 Capac de acoperire
- 23 Roată de lanț
- 24 Reglet de ghidare lamă
- 25 Șuruburi de fixare

Accesoriile ilustrate sau descrise nu sunt cuprinse în setul de livrare standard. Puteți găsi accesoriile complete în programul nostru de accesorii.

Date tehnice

Ferăstrău de tăiat crengi cu acumulator	UniversalChain-Pole 18	
Număr de identificare		3 600 HB3 1..
Viteza lanțului la mersul în gol	m/s	4,0
Lungime lamă	cm	20/ 8"
Diametru de tăiere maxim	cm	15
Tip lanț de ferăstrău		3/8" - 90PX033E
Grosime element de antrenare	mm	1,1
Număr elemente de antrenare		33
Volum umplere rezervor de ulei	ml	60
Lubrifiere automată lanț		●
Reglaj înălțime	m	2,1 - 2,6
Cap pivotant, 9 poziții	°	120
Greutate conform EPTA-Procedure 01:2014	kg	3,6
Număr de serie		Vezi numărul de serie (plăcuța indicatoare a tipului) de pe scula electrică
Temperatură ambientă admisă		
- în timpul încălzirii și al funcționării	°C	0... +45
- în timpul depozitării	°C	-20... +50

Ferăstrău de tăiat crengi cu acumulator		UniversalChain-Pole 18	
Acumulator		Tehnologie lithiu-ion	
Număr de identificare			
- 1,5 Ah		2 607 337 187	
- 2,0 Ah		2 607 337 211	
- 2,5 Ah		2 607 337 199	
Tensiune nominală	V=	18	
Capacitate			
- 2 607 337 187	Ah	1,5	
- 2 607 337 211	Ah	2,0	
- 2 607 337 199	Ah	2,5	
Număr celule de acumulator			
- 2 607 337 187		5	
- 2 607 337 211		5	
- 2 607 337 199		5	
Încărcător		AL 1830 CV	
Număr de identificare			
2 607 ...	UE	... 225 965	
	UK	... 225 967	
	AU	... 225 969	
Curent de încărcare	A	3,0	
Timp de încărcare (acumulator descărcat)			
- 1,5 Ah	min	33	
- 2,0 Ah	min	45	
- 2,5 Ah	min	60	
Greutate conform EPTA-Procedure 01:2014	kg	0,40	
Clasa de protecție			□ / II
Încărcător		AL 1815 CV	
Număr de identificare			
2 607 ...	EU	... 226 077	
	UK	... 226 079	
	AU	... 226 081	
Curent de încărcare	A	1,5	
Timp de încărcare (acumulator descărcat)			
- 1,5 Ah	min	63	
- 2,0 Ah	min	84	
- 2,5 Ah	min	105	
Greutate conform EPTA-Procedure 01:2014	kg	0,38	
Clasa de protecție			□ / II

Informație privind zgomotul/vibrațiile

Valorile zgomotului emis au fost determinate conform EN 60335-1.

Nivelul de zgomot evaluat A al sculei electrice este în mod normal de: nivel presiune sonoră 78 dB(A); nivel putere sonoră 92 dB(A). Incertitudine K = 4 dB.

Valorile totale ale vibrațiilor a_h (suma vectorială a trei direcții) și incertitudinea K au fost determinate conform EN 60335-1: $a_h = 1,0 \text{ m/s}^2$, $K = 1,5 \text{ m/s}^2$.

Nivelul vibrațiilor specificat în prezentele instrucțiuni a fost măsurat conform unei proceduri de măsurare standardizate în EN 60335 și poate fi folosit la compararea diferitelor scule electrice. El poate fi folosit și pentru evaluarea provizorie a solicitării vibratorii.

Nivelul specificat al vibrațiilor se referă la cele mai frecvente utilizări ale sculei electrice. În eventualitatea în care scula electrică este utilizată pentru alte aplicații, împreună cu accesoriile diverse sau care diferă de cele indicate sau nu beneficiază de o întreținere satisfăcătoare, nivelul vibrațiilor se poate abate de la valoarea specificată. Aceasta poate amplifica considerabil solicitarea vibratorie de-a lungul întregului interval de lucru.

Pentru o evaluare exactă a solicitării vibratorii ar trebui luate în calcul și intervalele de timp în care scula electrică este deconectată sau funcționează, dar nu este folosită efectiv.

Această metodă de calcul ar putea duce la reducerea considerabilă a valorii solicitării vibratorii pe întreg intervalul de lucru.

Stabiliți măsuri de siguranță suplimentare pentru protejarea utilizatorului împotriva efectului vibrațiilor, ca de exemplu: întreținerea sculei electrice și a accesoriilor, menținerea căldurii mâinilor, organizarea proceselor de muncă.

Montare și funcționare

Scopul acțiunii	Figura	Pagina
Elemente componente	A	356
Set de livrare	B	357
Asamblarea sculei electrice	C	357
Introducerea acumulatorului	D	357
Fixarea curelei de transport	E	358
Reglaj telescopic înălțime	F	358
Demontare teacă de protecție lanț	G	359
Reglarea capului pivotant	H	360
Lubrifierea lanțului de ferăstrău	I	360
Întinderea lanțului de ferăstrău	J	361
Înlocuirea lanțului de ferăstrău	K + L	361 – 362
Pornire/oprire	M	362
Indicații de lucru	N	363

238 | Română

Scopul acțiunii	Figura	Pagina
Extragerea acumulatorului	O	363
Întreținerea și depozitarea sculei electrice	P	364
Alegerea accesoriilor		365

Punere în funcțiune

Pentru siguranța dumneavoastră

- **Înainte oricăror lucrări la scula electrică (de exemplu întreținere, schimbarea accesoriilor etc.) cât și în timpul transportului și al depozitării, scoateți acumulatorul din aceasta.** Există pericol de rănire în caz de acționare involuntară a întrerupătorului pornit/oprit cu butonul de blocare.
- **Acționați comutatoarele numai după ce acumulatorul a fost introdus complet în scula electrică.**

Introducerea/extragerea acumulatorului (vezi figurile D + K)

Notă: dacă nu se utilizează acumulatori adecvați, se pot produce deranjamente funcționale sau scula electrică se poate defecta.

Introduceți acumulatorul încărcat **17** în mânerul telescopic. Asigurați-vă că acumulatorul este introdus complet.

Pentru extragerea acumulatorului **17** din scula electrică, apăsați tasta de deblocare acumulator **18** și trageți acumulatorul spre înainte, în direcția lanțului de ferăstrău.

Încărcarea acumulatorului

- **Nu folosiți alt încărcător.** Încărcătorul din setul de livrare este adaptat acumulatorului litiu-ion incorporat în scula dumneavoastră electrică de grădină.
- **Respectați tensiunea de alimentare!** Tensiunea sursei de curent trebuie să coincidă cu datele de pe plăcuța indicatoare a tipului încărcătorului. Încărcătoarele inscripționate cu 230 V pot funcționa și la 220 V.

Acumulatorul este echipat cu un sistem de supraveghere a temperaturii care-i permite încărcarea numai în domeniul de temperaturi cuprins între 0 °C și 45 °C. Astfel se obține o durată de viață îndelungată a acumulatorului.

Indicație: Acumulatorul se livrează parțial încărcat. Pentru a asigura funcționarea la capacitatea nominală a acumulatorului, înainte de prima utilizare încărcați complet acumulatorul în încărcător.

Acumulatorul cu tehnologie litiu-ion poate fi încărcat în orice moment, fără ca prin aceasta să se reducă durata de viață. O întrerupere a procesului de încărcare nu dăunează acumulatorului.

Acumulatorul litiu-ion este protejat împotriva descărcării profunde prin „Electronic Cell Protection (ECP)”. Când acumulatorul este descărcat, scula electrică de grădină este oprită din funcționare prin intermediul unui circuit de protecție: scula electrică de grădină nu mai funcționează.

ATENȚIE După deconectarea automată a sculei electrice de grădină nu mai apăsați întrerupătorul pornit/oprit. Acumulatorul se poate deteriora.

Respectați instrucțiunile privind eliminarea acumulatorului.

Procesul de încărcare

Procesul de încărcare începe imediat după introducerea în priză a ștecherului încărcătorului și a acumulatorului în compartimentul de încărcare.

Prin procesul de încărcare inteligentă, starea de încărcare a acumulatorului este sesizată automat iar acumulatorul va fi încărcat cu un curent de încărcare întotdeauna optim, în funcție de temperatura și tensiunea sa.

În acest mod acumulatorul este menajat, iar în cazul păstrării sale în încărcător, el va fi întotdeauna încărcat la capacitate maximă.

Semnificația elementelor indicatoare (AL 1830 CV)

Clipire (rapidă) a indicatorului verde de încărcare a acumulatorului

 Charge Procesul de încărcare rapidă este semnalizat de clipirea rapidă a indicatorului verde de încărcare a acumulatorului.

Indicație: Încărcarea rapidă este posibilă numai când temperatura acumulatorului se află în domeniul temperaturilor admise, vezi paragraful „Date tehnice”.

Clipire (lentă) a indicatorului verde de încărcare a acumulatorului

 GO 80% Când nivelul de încărcare a acumulatorului este de **80 % clipește lent** indicatorul verde de încărcare a acumulatorului.

Acumulatorul poate fi extras în scopul utilizării imediate.

Lumina continuă a indicatorului verde de încărcare a acumulatorului

 100% **Lumina continuă** a indicatorului verde de încărcare a acumulatorului semnalizează faptul că acumulatorul este complet încărcat.

Dacă acumulatorul nu este introdus în încărcător, **lumina continuă** emisă de indicatorul de încărcare a acumulatorului semnalizează faptul că ștecherul este introdus în priză iar încărcătorul este în stare de funcționare.

Lumina continuă a indicatorului roșu de încărcare a acumulatorului

 **Lumina continuă** a indicatorului roșu de încărcare a acumulatorului semnalizează faptul că temperatura acumulatorului se situează în afara limitelor de temperatură admise pentru încărcare, vezi paragraful „Date tehnice”. Imediat ce temperatura revine în domeniul admis de temperaturi, încărcătorul comută automat pe încărcare rapidă.

Clipirea indicatorului roșu de încărcare a acumulatorului

 **Clipirea** indicatorului **roșu** de încărcare a acumulatorului semnalizează un alt deranjament al procesului de încărcare, vezi paragraful „Defecțiuni – cauze și remedieri”.

Semnificația elementelor indicatoare (AL 1815 CV)

Indicatorul de încărcare a acumulatorului clipește

 **Charge** Procesul de încărcare este semnalizat prin **clipirea** indicatorului de încărcare a acumulatorului.

Indicatorul de încărcare a acumulatorului luminează continuu

 **Lumina continuă** emisă de indicatorul de încărcare a acumulatorului semnalizează faptul că acumulatorul este încărcat complet **sau** că temperatura acumulatorului se află în afara domeniului temperaturilor de încărcare și de aceea acesta nu poate fi încărcat. Imediat după atingerea domeniului admis al temperaturilor, acumulatorul se încarcă.

Dacă acumulatorul nu este introdus în încărcător, **lumina continuă** emisă de indicatorul de încărcare a acumulatorului semnalizează faptul că ștecherul este introdus în priză iar încărcătorul este în stare de funcționare.

Defecțiuni – cauze și remedieri

Cauză	Remediere
Indicatorul de încărcare a acumulatorului luminează continuu	
Indicatorul roșu de încărcare a acumulatorului clipește	
Nu este posibilă încărcarea	
Acumulatorul nu este fixat (corect)	Fixați corect acumulatorul în încărcător
Contactele acumulatorului sunt murdare	Curățați contactele acumulatorului; de ex. introducând și extrăgând de mai multe ori acumulatorul, dacă este cazul înlocuiți acumulatorul
Acumulator defect	Înlocuiți acumulatorul
Indicatoarele de încărcare a acumulatorului resp. nu se aprind	
Ștecherul încărcătorului nu este introdus (corect) în priza de curent	Introduceți (complet) ștecherul în priza de curent
Priza de curent, cablul de alimentare sau încărcătorul sunt defecte	Verificați tensiunea rețelei, dacă este cazul duceți încărcătorul pentru verificare la un centru autorizat de service și asistență tehnică post-vânzări pentru scule electrice Bosch

Indicații privind încărcarea

În cazul încărcării continue, respectiv a ciclurilor consecutive de încărcare fără întrerupere, încărcătorul se poate încălzi. Aceasta nu reprezintă însă o defecțiune a încărcătorului.

Un timp de funcționare considerabil diminuat după încărcare indică faptul că acumulatorul s-a uzat și trebuie înlocuit.

Montare

► **Înainte oricăror lucrări la scula electrică (de exemplu întreținere, schimbarea accesoriilor etc.) cât și în timpul transportului și al depozitării, scoateți acumulatorul din aceasta.** Există pericol de rănire în caz de acționare involuntară a întrerupătorului pornit/oprit cu butonul de blocare.

Asamblarea sculei electrice (vezi figurile C + E)

Racordați coplanar capul ferăstrăului de tăiat crengi și mânerul telescopic și asigurați-le prin răsucirea conectorului **6**. Asigurați-vă că cele două componente sunt montate și fixate corespunzător.

Fixați cureaua de transport **11** la buclele de transport **10/13** ale mânerelor. Țineți seama de faptul că, cureaua de transport are două cârige de dimensiuni diferite. Asigurați-vă că, cârligul mai mare **20** este fixat la la bucla de transport a mânerului posterior **13** iar cârligul mai mic **19** la bucla de transport a mânerului frontal **10**.

Scoateți teaca de protecție lanț.

Reglaj telescopic înălțime (vezi figura F)

Deblocați prin rotire reglajul telescopic al înălțimii **8**, reglați tija telescopică **7** la lungimea dorită și blocați din nou prin strângere reglajul telescopic al înălțimii **8**.

În funcție de utilizare, lungimea tijei telescopice **7** poate fi reglată de la 2,1 m până la 2,60 m.

Reglarea capului pivotant (vezi figura H)

Apăsăți simultan cele două butoane de reglare **4**, aduceți capul pivotant în poziția dorită deplasând în sus și în jos capul ferăstrăului de tăiat crengi, eliberați butoanele de reglare **4** și asigurați-vă că, capul ferăstrăului de tăiat crengi este fixat în mod reglementar.

Capul pivotant poate fi fixat în 9 poziții diferite.

Întinderea lanțului de ferăstrău (vezi figura J)

Verificați întinderea lanțului înainte începerii lucrului, după primele operații de tăiere și regulat, la fiecare 10 minute, în timpul debitării. În special la lanțurile de ferăstrău noi, la început este posibilă o lăsare mai accentuată a lanțului.

Întindeți lanțul de ferăstrău întotdeauna când acesta este rece. Întinderea unui lanț de ferăstrău fierbinte poate duce la supratensionarea lanțului.

– Lanțul de ferăstrău **1** este întins corect atunci când poate fi ridicat în mijloc cu aprox. 2 – 3 mm. Această operație ar trebui să se execute ridicând în sus cu o mână lanțul de ferăstrău și lăsând ferăstrăul cu lanț să atârne sub propria sa greutate.

240 | Română

- Pentru reglarea tensionării lanțului, răsuciți șurubul întinzător al lanțului de ferăstrău **5** cu cheia hexagonală în sens orar (crește tensionarea lanțului) sau în sens antiorar (reducе tensionarea lanțului).

Lubrifierea lanțului de ferăstrău (vezi figura I)

Indicație: Ferăstrăul de tăiat crengi nu se livrează cu rezervorul de ulei plin. Este important ca înainte de utilizare să umpleți rezervorul cu ulei. Folosirea ferăstrăului de tăiat crengi fără ulei pentru lanț de ferăstrău sau cu nivelul uleiului sub marcajul minim duce la defectarea acestuia.

Durabilitatea și randamentul de tăiere a lanțului depind de o lubrifiere optimă. De aceea, în timpul funcționării, lanțul de ferăstrău este lubrifiat automat cu ulei special pentru lanț de ferăstrău, prin duza de ulei **21**.

Pentru umplerea cu ulei a rezervorului procedați după cum urmează:

- Așezați ferăstrăul de tăiat crengi, cu dopul de închidere rezervor ulei **3** îndreptat în sus, pe o suprafață adecvată.
- Curățați cu o lavetă zona din jurul dopului de închidere a rezervorului de ulei **3** și deșurubați dopul de închidere.
- Umpleți rezervorul cu ulei biodegradabil Bosch pentru lanț de ferăstrău. Folosirea unui ulei neautorizat poate afecta performanța sistemului de lubrifiere cu ulei.
- La temperaturi scăzute uleiul devine vâscos, din care cauză debitul de ulei scade.
- Aveți grijă să nu pătrundă murdărie în rezervorul de ulei.
- Înșurubați din nou la loc dopul de închidere al rezervorului de ulei. Îndepărtați cu o lavetă uleiul vărsat de pe suprafața sculei electrice.
- Asigurați-vă că dopul de închidere al rezervorului de ulei nu este strâns prea tare.
- Lăsați ferăstrăul de tăiat crengi să funcționeze timp de 30 secunde pentru a pompa uleiul în sistem.

Indicație: Pentru ventilarea rezervorului de ulei, există niște canale mici de aerisire în dopul de închidere al acestuia. În scopul evitării scurgerii de ulei, în caz de nefolosire, așezați întotdeauna ferăstrăul de tăiat crengi în poziție orizontală, cu dopul de închidere a rezervorului de ulei **3** îndreptat în sus.

Înlocuirea lanțului de ferăstrău (figurile K + L)

- ▶ **În timpul lucrului cu lanțul de ferăstrău purtați întotdeauna mănuși de protecție.**
- ▶ **Folosiți numai lanțuri de ferăstrău admise de Bosch pentru lame cu canelură de 1,1 mm.**

Slăbiți cele două șuruburi ale apărătoarei **22** și scoateți apărătoarea.

Ridicați lanțul de ferăstrău **1** și lama **2** de pe roata de lanț **23**. Scoateți lanțul de ferăstrău tocit **1** de pe lama **2** și eliminați-l conform specificațiilor.

Introduceți lanțul de ferăstrău nou în canelura circulară a lamei. Respectați direcția corectă de rotire. Comparați în acest scop lanțul de ferăstrău cu simbolul direcției de rotire de pe lamă.

Montați lanțul de ferăstrău nou pe roata de lanț **23** și lama **2** deasupra regletului de ghidare **24**. Asigurați-vă că piesele sunt fixate corect. Montați apărătoarele **22** și strângeți din nou bine cele două șuruburi **25**.

Înainte de utilizare verificați tensionarea lanțului. Dacă este necesar, întindeți lanțul de ferăstrău cu șurubul întinzător al lanțului **5**.

Funcționare**Conectare/deconectare (vezi figura M)**

Pentru **pornirea** sculei electrice, apăsați mai întâi butonul de blocare **14** și apoi întrerupătorul pornit/oprit **16**. În timpul funcționării sculei electrice țineți apăsat întrerupătorul pornit/oprit. Când scula electrică este pornită, puteți elibera butonul de blocare.

Pentru **oprirea** sculei electrice eliberați întrerupătorul pornit/oprit **16**.

Pentru a economisi energie, țineți scula electrică pornită numai atunci când o folosiți.

Acumulatorul Li-Ion este protejat împotriva descărcării profunde prin „Electronic Cell Protection (ECP)”. Când acumulatorul s-a descărcat, scula electrică este deconectată printr-un circuit de protecție: scula electrică nu mai lucrează.

- ▶ **După deconectarea automată a sculei electrice nu mai apăsați pe întrerupătorul pornit/oprit.** Acumulatorul s-ar putea deteriora.

Indicații de lucru (vezi figura N)**Înainte de tăiere**

Înainte de punerea în funcțiune și în mod regulat în timpul tăierii se vor efectua următoarele verificări:

- Ferăstrăul de tăiat crengi este funcțional în condiții de siguranță?
- Rezervorul de ulei este plin? Înainte de lucru cât și în mod regulat în timpul lucrului verificați indicatorul nivelului de ulei. Completați cu ulei în cazul în care nivelul uleiului a atins marginea inferioară a indicatorului nivelului de umplere. Un plin de ulei ajunge pentru aprox. 15 minute, în funcție de pauzele și de intensitatea de lucru.
- Lanțul de ferăstrău este întins și ascuțit corespunzător?

Comportament genera

Înainte de a intra în contact cu lemnul, lanțul de ferăstrău trebuie să ruleze cu viteză maximă. Folosiți apărătoarea de ghidare pentru sprijin la tăierile pe dedesubt.

Tăierea în jos, începând de la marginea superioară, este adecvată pentru crengi cu diametrul de până la 5 cm. Pentru a evita vătămarea copacilor, tăiați crengile mai groase din trei operații de tăiere. Apărătoara de ghidare este destinată sprijinirii în cazul tăierii pe dedesubt a crengilor.

În timpul tăierii nu apăsați puternic lanțul de ferăstrău, ci lăsați-l să lucreze.

Cele mai bune rezultate de tăiere se obțin atunci când viteza lanțului nu scade ca urmare a suprasolicității.

Detectarea defecțiunilor

Simptome	Cauză posibilă	Remediere
Lanțul de ferăstrău este uscat	Nu există ulei în rezervor	Completați cu ulei
	Canalul de scurgere a uleiului este înfundat	Curățați canalul de scurgere a uleiului
Lanțul de ferăstrău/șina de ghidare fierbinte	Nu există ulei în rezervor	Completați cu ulei
	Aerisirea dopului de închidere al rezervorului de ulei 3 este înfundată	Curățați dopul de închidere al rezervorului de ulei 3
	Canalul de scurgere a uleiului este înfundat	Curățați canalul de scurgere a uleiului
	Lanțul de ferăstrău este întins prea tare	Reglați întinderea lanțului
	Lanțul de ferăstrău este tocit	Înlocuiți lanțul de ferăstrău
	S-a declanșat protecția la suprasarcină	Porniți din nou scula electrică.
	Sistemul de protecție termică al acumulatorului s-a declanșat	Lăsați acumulatorul să se răcească și reporniți
Ferăstrăul de tăiat crengi smulge ramurile, vibrează sau nu taie corect	Lanțul nu este întins suficient	Reglați întinderea lanțului
	Lanțul de ferăstrău este tocit	Înlocuiți lanțul de ferăstrău
	Lanțul de ferăstrău este uzat	Înlocuiți lanțul de ferăstrău
	Dinții de ferăstrău sunt îndreptați în direcția greșită	Montați corect lanțul de ferăstrău
	Se apasă prea mult	Reduceți apăsarea
Prea puține tăieri per o încărcare a acumulatorului	Sistemul de protecție termică al acumulatorului s-a declanșat	Lăsați acumulatorul să se răcească și reporniți
Atașamentul ferăstrău pentru crengi se oprește brusc în timpul tăierii crengilor	Lanțul este prea „strâns“	A se corecta întinderea lanțului
	S-a apăsat prea puternic în timpul tăierii	Exercitați mai puțină forță în timpul tăierii
	Lanț nou	Exercitați mai puțină forță în timpul tăierii
	Lemn tare	Exercitați mai puțină forță în timpul tăierii
	Lemnul este ud	Lăsați lemnul să se usuce
	Dinții lanțului sunt îndreptați în direcția greșită	Montați din nou lanțul, cu dinții îndreptați în direcția corectă
	Scula este prea fierbinte	Lăsați scula electrică de grădină să se răcească și reporniți-o
	Contact extern sau intern slăbit	Adresați-vă atelierului dumneavoastră de service Bosch
	Înterupătorul pornit/oprit 16 defect	Adresați-vă atelierului dumneavoastră de service Bosch
	Indicatorul roșu de încărcare a acumulatorului clipește	Acumulatorul nu este montat (corect)
Contactele acumulatorului sunt murdare		Curățați contactele acumulatorului; de ex. introducând și extrăgând de mai multe ori acumulatorul, dacă este cazul înlocuiți acumulatorul

242 | Română

Simptome	Cauză posibilă	Remediere
Indicatoarele de încărcare a acumulatorului nu luminează Acumulatorul nu se încarcă	Ștecherul încărcătorului nu este introdus (corect) în priza de curent	Introduceți (complet) ștecherul în priza de curent
	Priza de curent, cablul de alimentare sau încărcătorul sunt defecte	Verificați tensiunea rețelei, dacă este cazul duceți încărcătorul pentru verificare la un centru autorizat de service și asistență tehnică post-vânzări pentru scule electrice Bosch
	Acumulatorul și încărcătorul sunt defecte	Înlocuiți acumulatorul și încărcătorul
	Acumulator defect	Înlocuiți acumulatorul
	Încărcător defect	Înlocuiți încărcătorul

Întreținere, depozitare și transport (vezi figura P)

- **Înainte oricărui lucru la scula electrică (de exemplu întreținere, schimbarea accesoriilor etc.) cât și în timpul transportului și al depozitării, scoateți acumulatorul din aceasta.** Există pericol de rănire în caz de acționare involuntară a întrerupătorului pornit/oprit cu butonul de blocare.

Înainte de depozitare, curățați scula electrică cu o lavetă.

Înainte de depozitare, deșertați uleiul din rezervor.

Montați întotdeauna teaca de protecție a lamei în vederea transportului sau al depozitării ferăstrăului de tăiat crengi.

Indicație: În timpul pauzelor de lucru, nu lăsați ferăstrăul de tăiat crengi atârnat de creanga unui copac.

Pentru depozitare și transport, scoateți acumulatorul din ferăstrăul de tăiat crengi și montați teaca de protecție a lanțului.

Asistență clienți și consultanță privind utilizarea

www.bosch-garden.com

În caz de reclamații și comenzi de piese de schimb vă rugăm să indicați neapărat numărul de identificare compus din 10 cifre, conform plăcuței indicatoare a tipului sculei electrice.

România

Robert Bosch SRL
PT/MKV1-EA
Service scule electrice
Strada Horia Măcelariu Nr. 30 – 34, sector 1
013937 București
Tel.: +40 21 405 7541
Fax: +40 21 233 1313
E-Mail: BoschServiceCenter@ro.bosch.com
www.bosch-pt.ro

Transport

Acumulatorii Li-Ion integrați respectă cerințele legislației privind transportul mărfurilor periculoase. Acumulatorii pot fi transportați rutier fără restricții de către utilizator.

În cazul transportului de către terți (de exemplu: transport aerian sau prin firmă de expediții) trebuie respectate cerințele speciale privind ambalarea și marcarea. În această situație, la pregătirea expedierii trebuie consultat un expert în transportul mărfurilor periculoase.

Expediați acumulatorii numai în cazul în care carcasa acestora este intactă. Acoperiți cu bandă de lipit contactele deschise și ambalați astfel acumulatorul încât să nu se poată deplasa în interiorul ambalajului.

Vă rugăm să respectați eventualele norme naționale suplimentare.

Eliminare



Sculele electrice, acumulatorii, accesoriile și ambalajele trebuie direcționate către o stație de revalorificare ecologică.



Nu aruncați sculele electrice și acumulatorii/bateriile în gunoierul menajer!

Numai pentru țările UE:

Conform Directivei Europene 2012/19/UE sculele electrice scoase din uz, iar conform Directivei Europene 2006/66/CE, acumulatorii/bateriile defecte sau consumate trebuie colectate separat și direcționate către o stație de reciclare ecologică.

Acumulatori/baterii:

Li-Ion:

Vă rugăm să respectați indicațiile de la paragraful „Transport”, pagina 242.

Sub rezerva modificărilor.

Български

Указания за безопасна работа

Пояснения на графичните символи



Общо указание за опасност.



Прочетете ръководството за експлоатация.



Не използвайте градинския електроинструмент при дъжд; не го излагайте на дъжд.



Внимавайте намиращи се наблизо лица да не бъдат наранени от отхвърчащи частици.



Внимание: Когато градинският електроинструмент работи, стойте на безопасно разстояние от него.



Работете винаги с предпазни ръкавици и очила. Препоръчва се също използването на други лични предпазни средства, като стабилни обувки със здрави грайфери и предпазна каска. Подходящи лични предпазни средства намаляват опасността от нараняване от падащи клонове и случайно допиране до режещата верига.

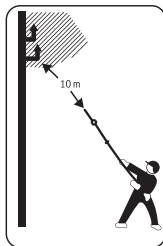

Никога не докосвайте захранващи или телефонни кабели. Такива кабели са под високо напрежение. Съществува голяма опасност от токов удар. Поддържайте минимално разстояние 10 m.

Внимание: когато градинският електроинструмент е включен, намиращи се наблизо лица трябва да стоят на безопасно разстояние.

Общи указания за безопасна работа с електроинструменти

⚠ ВНИМАНИЕ Прочетете всички предупреждения, указания, запознайте се с фигурите и техническите характеристики, приложени към електроинструмента.

Пропуски при спазването на указанията по-долу могат да предизвикат токов удар и/или тежки травми.

Запазете всички предупреждения и указания за ползване в бъдеще.

Терминът «електроинструмент» в указанията по-долу се отнася до захранван от електрическата мрежа (с кабел) електроинструмент и до захранван от батерия (безкабелен) електроинструмент.

Безопасност на работното място

- ▶ **Поддържайте работното си място чисто и добре осветено.** Безпорядъкът и недостатъчното осветление могат да спомогнат за възникването на трудова злополука.
- ▶ **Не работете с електроинструмента в среда с повишена опасност от възникване на експлозия, в близост до леснозапалими течности, газове или прахообразни материали.** По време на работа в електроинструментите се отделят искри, които могат да възпламенят прахообразни материали или пари.
- ▶ **Дръжте деца и странични лица на безопасно разстояние, докато работите с електроинструмента.** Ако вниманието Ви бъде отклонено, може да загубите контрола над електроинструмента.

Безопасност при работа с електрически ток

- ▶ **Щепселът на електроинструмента трябва да е подходящ за ползвания контакт. В никакъв случай не се допуска изменение на конструкцията на щепсела.** Когато работите със занулени електроуреди, не използвайте адаптери за щепсела. Ползването на оригинални щепсели и контакти намалява риска от възникване на токов удар.
- ▶ **Избягвайте допира на тялото Ви до заземени тела, напр. тръби, отоплителни уреди, печки и хладилници.** Когато тялото Ви е заземено, рискът от възникване на токов удар е по-голям.
- ▶ **Предпазвайте електроинструмента си от дъжд и влага.** Проникването на вода в електроинструмента повишава опасността от токов удар.
- ▶ **Не използвайте захранващия кабел за цели, за които той не е предвиден, напр. за да носите електроинструмента за кабела или да извадите щепсела от контакта.** Предпазвайте кабела от нагряване, омасляване, допир до остри ръбове или до подвижни звена на машини. Повредени или усукани кабели увеличават риска от възникване на токов удар.
- ▶ **Когато работите с електроинструмент навън, използвайте само удължителни кабели, подходящи за работа на открито.** Използването на удължител, предназначен за работа на открито, намалява риска от възникване на токов удар.
- ▶ **Ако се налага използването на електроинструмента във влажна среда, използвайте предпазен прекъсвач за утечни токове.** Използването на предпазен прекъсвач за утечни токове намалява опасността от възникване на токов удар.

Безопасен начин на работа

- ▶ **Бъдете концентрирани, следете внимателно действията си и постъпвайте предпазливо и разумно. Не използвайте електроинструмента, когато сте уморени или под влиянието на наркотични вещества, алкохол или упойващи лекарства.** Един миг разсеяност при работа с електроинструмент може да има за последиствие изключително тежки наранявания.
- ▶ **Работете с предпазващо работно облекло и винаги с предпазни очила.** Носенето на подходящи за ползвания електроинструмент и извършваната дейност лични предпазни средства, като дихателна маска, здрави плътнотатоворени обувки със стабилен грайфер, защитна каска или шумозаглушители (антифони), намалява риска от възникване на трудова злополука.
- ▶ **Избягвайте опасността от включване на електроинструмента по невнимание. Преди да включите щепсела в контакта или да поставите батерията, както и при пренасяне на електроинструмента, се уверявайте, че пусковият прекъсвач е позиция "изключено".** Носенето на електроинструменти с пръст върху пусковия прекъсвач или подаването на захранващо напрежение, докато пусковият прекъсвач е включен, увеличава опасността от трудови злополуки.
- ▶ **Преди да включите електроинструмента, се уверявайте, че сте отстранили от него всички помощни инструменти и гаечни ключове.** Помощен инструмент, забравен на въртящо се звено, може да причини травми.
- ▶ **Избягвайте неестествените положения на тялото. Работете в стабилно положение на тялото и във всеки момент поддържайте равновесие.** Така ще можете да контролирате електроинструмента по-добре и по-безопасно, ако възникне неочаквана ситуация.
- ▶ **Работете с подходящо облекло. Не работете с широки дрехи или украшения. Дръжте косата и дрехите си на безопасно разстояние от движещи се звена.** Широките дрехи, украшенията, дългите коси могат да бъдат захванати и увлечени от въртящи се звена.
- ▶ **Ако е възможно използването на външна аспирационна система, се уверявайте, че тя е включена и функционира изправно.** Използването на аспирационна система намалява рисковете, дължащи се на отделящи се при работа прахове.
- ▶ **Доброто познаване на електроинструмента вследствие на честа работа с него не е повод за намаляване на вниманието и пренебрегване на мерките за безопасност.** Едно невнимателно действие може да предизвика тежки наранявания само за части от секундата.

Грижливо отношение към електроинструментите

- ▶ **Не претоварвайте електроинструмента. Използвайте електроинструментите само съобразно тяхното предназначение.** Ще работите по-добре и по-безопасно, когато използвате подходящия електроинструмент в зададения от производителя диапазон на натоварване.
- ▶ **Не използвайте електроинструмент, чиито пусков прекъсвач е повреден.** Електроинструмент, който не може да бъде изключван и включван по предвидения от производителя начин, е опасен и трябва да бъде ремонтиран.
- ▶ **Преди да извършвате каквито и да е дейности по електроинструмента, напр. настройване, смяна на работен инструмент, както и когато го прибирате, изключвайте щепсела от контакта, респ. изваждайте батерията, ако е възможно.** Тази мярка премахва опасността от задействане на електроинструмента по невнимание.
- ▶ **Съхранявайте електроинструментите на места, където не могат да бъдат достигнати от деца. Не допускайте те да бъдат използвани от лица, които не са запознати с начина на работа с тях и не са прочели тези инструкции.** Когато са в ръцете на неопитни потребители, електроинструментите могат да бъдат изключително опасни.
- ▶ **Поддържайте добре електроинструментите си и аксесоарите им. Проверявайте дали подвижните звена функционират безукорно, дали не заклинват, дали има счупени или повредени детайли, които нарушават или изменят функциите на електроинструмента. Преди да използвате електроинструмента, се погрижете повредените детайли да бъдат ремонтирани.** Много от трудовите злополуки се дължат на недобре поддържани електроинструменти и уреди.
- ▶ **Поддържайте режещите инструменти винаги добре заточени и чисти.** Добре поддържаните режещи инструменти с остри ръбове оказват по-малко съпротивление и се водят по-леко.
- ▶ **Използвайте електроинструментите, допълнителните приспособления, работните инструменти и т. н., съобразно инструкциите на производителя. При това се съобразявайте и с конкретните работни условия и операции, които трябва да изпълните.** Използването на електроинструменти за различни от предвидените от производителя приложения повишава опасността от възникване на трудови злополуки.
- ▶ **Поддържайте дръжките и ръкохватките сухи, чисти и неомаслени.** Хлъзгавите дръжки и ръкохватки не позволяват безопасната работа и доброто контролиране на електроинструмента при възникване на неочаквана ситуация.

Грижливо отношение към акумулаторни електроинструменти

- ▶ **За зареждането на акумулаторните батерии използвайте само зарядните устройства, препоръчвани от производителя.** Когато използвате зарядни устройства за зареждане на неподходящи акумулаторни батерии, съществува опасност от възникване на пожар.
- ▶ **За захранване на електроинструментите използвайте само предвидените за съответния модел акумулаторни батерии.** Използването на различни акумулаторни батерии може да предизвика трудова злополука и/или пожар.
- ▶ **Предпазвайте неизползваните акумулаторни батерии от контакт с големи или малки метални предмети, напр. кламери, монети, ключове, пирони, винтове и др.п., тъй като те могат да предизвикат късо съединение.** Последствията от късото съединение могат да бъдат изгаряния или пожар.
- ▶ **При неправилно използване от акумулаторна батерия от нея може да изтече електролит.** Избягвайте контакта с него. Ако въпреки това на кожата Ви попадне електролит, изплакнете мястото обилно с вода. Ако електролит попадне в очите Ви, след незабавно обилно изплакване потърсете помощ от лекар. Електролитът може да предизвика изгаряния на кожата.
- ▶ **Не използвайте акумулаторна батерия или електроинструмент, които са повредени или с изменена конструкция.** Повредени или изменени акумулаторни батерии могат да се възпламенят, експлодират или да предизвикат наранявания.
- ▶ **Не излагайте акумулаторната батерия на високи температури или огън.** Излагането на огън или температури над 130 °C могат да предизвикат експлозии.
- ▶ **Спазвайте всички указания за зареждане на акумулаторната батерия; не я зареждайте, ако температурата ѝ е извън диапазона, посочен в инструкциите.** Неправилното зареждане или зареждането при температури извън допустимия диапазон могат да увредят батерията и увеличават опасността от пожар.

Поддържане

- ▶ **Допускайте ремонтът на електроинструментите Ви да се извършва само от квалифицирани специалисти и само с използването на оригинални резервни части.** По този начин се гарантира съхраняване на безопасността на електроинструмента.
- ▶ **Никога не ремонтирайте повредени акумулаторни батерии.** Ремонтът на акумулаторни батерии трябва да се извършва само от производителя или от оторизиран сервис.

Указания за безопасна работа с приставка верижен трион

- ▶ **Дръжте всички части на тялото си далеч от режещата верига. Не се опитвайте да премахвате или да държите отрязани клони, докато веригата се движи. Когато отстранявате заклени парченца, предварително се уверявайте, че пусковият прекъсвач е в положение "изключено" и акумулаторната батерия е извадена.** Един миг невнимание при работа с машината за рязане на високи клони може да предизвика тежки травми.
- ▶ **Допирайте машината само до изолираните ръкохватки (основна ръкохватка 15, предна ръкохватка 9 или разширителната зона за захващане 12), тъй като веригата може да попадне на скрити проводници под напрежение.** При контакт на веригата с проводник под напрежение то може да се предаде по металните части на машината и това да предизвика токов удар.
- ▶ **Дръжте машината за рязане на високи клони здраво с двете ръце и заемайте позицията на тялото и ръцете, при която можете да противодействате на евентуален откат.** Когато се взимат подходящи предпазни мерки, работещият с машината може да овладее силите, възникващи при откат. Никога не пускайте машината за рязане на високи клони.
- ▶ **При рязане на клон бъдете подготвени за евентуално възникване на откат.** Когато клонът бъде пререзан, може да се пречупи надолу и да блокира режещата верига.
- ▶ **Пренасяйте машината за рязане на високи клони винаги изключена, като я държите с двете ръце и с поставен предпазител на веригата.** Внимателното отношение при работа с машината за рязане на високи клони намалява вероятността за допир до движеща се верига.
- ▶ **Не работете с машината за рязане на високи клони, качени на дърво.** При работа с машината за рязане на високи клони, докато се катерите, или на дърво съществува опасност от нараняване.
- ▶ **Внимавайте винаги да заемате стабилно положение на тялото и работете с приспособление градинарски нож само когато сте стъпили здраво на стабилна равна основа.** Хлъзгава основа или нестабилни повърхности за стъпване, като стълби, могат да предизвикат загуба на равновесие или загуба на контрол над електроинструмента.
- ▶ **Спазвайте указанията за мазане, обтягане на веригата и смяна на износващи се части.** Неправилно обтеганата или недобре смазана верига може или да се скъса, или да увеличи риска от възникване на откат.
- ▶ **Поддържайте ръкохватките сухи, чисти и неомаслени.** Зацапани с масло или мазнини ръкохватки се плъзгат и водят до загуба на контрол над верижния трион.
- ▶ **Разрязвайте само дърво. Не използвайте приспособление градинарски нож за дейности, за**

246 | Bulgarian

които тя не е предвидена. Например: не използвайте приспособление градинарски нож за рязане на пластмаси, зидария или строителни елементи, които не са направени от дърво.

Използването на приспособление градинарски нож за дейности, за които тя не е предвидена, може да предизвика опасни ситуации.

- ▶ **Причини и избягване на възникването на откат:**
 - Откат може да възникне, когато върха на водещата шина допре предмет или ако разрязаното дърво се огъне и блокира режещата верига в среза.
 - Допир с върха на шината може в някои случаи да предизвика неочаквана насочена назад реакция, при която водещата шина отскача нагоре и в посока на работещия с машината.
 - Заклинването на режещата верига в горния край на водещата шина може да предизвика рязкото отскачане на шината в посока на работещия с машината.
 - Всяка от тези реакции може да предизвика загуба на контрол над електроинструмента и тежки травми. Когато работите с приспособление градинарски нож трябва да предприемете различни мерки, за да работите без инциденти и наранявания. Откат възниква вследствие на неправилно или грешно ползване на градинския електроинструмент. Той може да бъде предотвратен чрез подходящи предпазни мерки, както е описано по-долу:
- ▶ **При рязане на клон бъдете подготвени за евентуално възникване на откат.** Когато клонът бъде прерязан, може да се пречупи надолу и да блокира режещата верига.
- ▶ **Винаги използвайте веригата, предписана от производителя.** Неправилни вериги могат да се скъсат или да предизвикат откат.
- ▶ Ако мечът се повреди и трябва да бъде заменен, моля, обърнете се към Вашия сервиз за електроинструменти на Бош.
- ▶ Никога не заточвайте сами веригата. Заменяйте веригата с резервна верига (F 016 800 489).
- ▶ Не допускайте този градински електроинструмент да бъде ползван от деца, лица с ограничени физически, сензорни или душевни способности или лица с недостатъчни познания и опит и/или лица, които не са запознати с тези указания. Възможно е национални нормативни документи да ограничават възрастта на работещия с градинския електроинструмент.
- ▶ Деца трябва да бъдат под постоянен надзор, за да се предотврати опасността да играят с градинския електроинструмент.
- ▶ Когато не ползвате машината за рязане на високи клони, я съхранявайте на места, недостъпни за деца.
- ▶ Преди започване на работа проверете работната зона и отстранете всички възможни опасности.
- ▶ **Преди да оставите машината за рязане на високи клони, изчакайте спирането на движението на веригата и изваждайте акумулаторната батерия.** Веригата може да се качи или да предизвика откат и

така да се стигне до загуба на контрол над градинския инструмент.

- ▶ Винаги при смяна на работната позиция изключвайте машината за рязане на високи клони.
- ▶ Отрязани клони могат да паднат върху Вас или да отскочат от земята и да Ви наранят. Отрязвайте дълги клони на стъпки. (вижте фигура N)
- ▶ Преди напълно да разрежете клона притискайте съвсем леко. Можете да се нараните, ако градинският електроинструмент падне рязко надолу, а Вие загубите равновесие и контрол над приспособление градинарски нож.

Указания за оптимална работа с акумулаторната батерия

- ▶ **Преди да поставите акумулаторната батерия, се уверявайте, че градинският електроинструмент е изключен.** Поставянето на акумулаторна батерия в градински електроинструмент, който е включен, може да предизвика злополуки.
- ▶ **Използвайте само акумулаторни батерии на Бош, предвидени за този модел градински електроинструмент.** Използването на други акумулаторни батерии може да предизвика пожари и наранявания.
- ▶ **Не отваряйте акумулаторната батерия.** Съществува опасност от възникване на късо съединение.



Предпазвайте акумулаторната батерия от високи температури, напр. вследствие на продължително излагане на директна слънчева светлина или огън, както и от вода и овлажняване. Съществува опасност от експлозия.



- ▶ **При повреждане и неправилна експлоатация от акумулаторната батерия могат да се отделят пари. Проветрете помещението и, ако се почувствате неразположени, потърсете лекарска помощ.** Парите могат да раздразнят дихателните пътища.
- ▶ **Използвайте акумулаторната батерия само за захранване на Вашия електроинструмент от Бош.** Само така акумулаторната батерия се предпазва от опасно претоварване.
- ▶ **Предмети с остри ръбове, напр. пирони или отвертки или силни механични въздействия могат да повредят акумулаторната батерия.** Може да бъде предизвикано вътрешно късо съединение и акумулаторната батерия може да се запали, да запуши, да експлодира или да се прегрее.
- ▶ **Внимавайте да не предизвикате късо съединение между клемите на акумулаторната батерия.** Съществува опасност от експлозия.
- ▶ Предпазвайте акумулаторната батерия от влага и вода.
- ▶ Съхранявайте акумулаторната батерия само в температурния диапазон от –20 °C до 50 °C. Напр. не оставяйте акумулаторната батерия през лятото в автомобил на слънце.

- ▶ Периодично почиствайте вентилационните отвори на акумулаторната батерия с мека чиста и суха четка.

Указания за безопасна работа със зарядни устройства



Прочетете внимателно всички указания.
Неспазването на

приведените по-долу указания може да доведе до токов удар, пожар и/или тежки травми.

Съхранявайте това ръководство за експлоатация на сигурно място.

Използвайте зарядното устройство само ако разбирате добре и можете да управлявате всичките му функции или сте получили нужните указания за това.

- ▶ Не допускайте този градински електроинструмент да бъде ползван от деца, лица с ограничени физически, сензорни или душевни способности или лица с недостатъчни познания и опит и/или лица, които не са запознати с тези указания. Възможно е национални нормативни документи да ограничават възрастта на работещия с градинския електроинструмент.
- ▶ **Следете деца.** Така се осигурява, че децата няма да играят с машината за рязане на високи клони.
- ▶ **Зареждайте само литиево-йонни акумулаторни батерии на Бош с капацитет не по-малък от 1,5 Ah (3 или повече акумулаторни клетки).** Напрежението на акумулаторната батерия трябва

да съответства на зарядното напрежение на зарядното устройство. Не се опитвайте да зареждате обикновени (неакумулаторни) батерии. В противен случай съществува опасност от пожар и експлозия.



Предпазвайте зарядното устройство от дъжд и овлажняване. Проникването на вода в зарядното устройство увеличава опасността от токов удар.

- ▶ **Зареждайте само литиево-йонни акумулаторни батерии на Бош.** Напрежението на акумулаторната батерия трябва да съответства на зарядното напрежение на зарядното устройство. В противен случай съществува опасност от пожар и експлозия.
- ▶ **Поддържайте зарядното устройство чисто.** Съществува опасност от възникване на токов удар вследствие на замърсяване на зарядното устройство.
- ▶ **Винаги преди употреба проверявайте зарядното устройство, захранващия кабел и щепсела.** Не използвайте зарядното устройство в случай, че откриете повреди. Не отваряйте зарядното устройство, оставете ремонтите да бъдат извършвани само от квалифицирани техници и с оригинални резервни части. Повреди на зарядното устройство, захранващия кабел или щепсела увеличават опасността от токов удар.
- ▶ **Не поставяйте зарядното устройство на леснозапалима повърхност (напр. хартия, текстил и др. п.) или в леснозапалима среда.** Съществува опасност от възникване на пожар вследствие на нагряването на устройството по време на зареждане.
- ▶ **Не покривайте вентилационните отвори на зарядното устройство.** В противен случай зарядното устройство може да прегрее и да престане да функционира нормално.
- ▶ За повишаване на електрическата безопасност се препоръчва включването на дефектнотокова защита с макс. праг на задействане 30 mA. Винаги преди работа проверявайте предпазния прекъсвач на дефектнотоковата защита.

Поддържане





- ▶ **Изваждайте акумулаторната батерия, преди да настройвате или да почиствате градинския електроинструмент или когато го оставяте продължително време без надзор.** Когато работите в зоната на веригата, винаги ползвайте градинския ръкавици.
- ▶ Проверете градинския електроинструмент и за по-голяма сигурност заменяйте износени или повредени детайли.

248 | Bulgarian

- ▶ За да бъде гарантирано безопасно работно състояние на градинския инструмент, се уверявайте, че всички гайки, щифтове и винтове са затегнати.
- ▶ Уверявайте се, че резервните части, които поставяте, са произведени от Бош.
- ▶ Съхранявайте машината за рязане на високи клони на сухо и сигурно място, недостъпно за деца.

Символи

Символите по-долу са важни при запознаването с ръководството за експлоатация. Моля, прегледайте ги и запомнете значението им. Правилната интерпретация на символите ще Ви помогне да ползвате електроинструмента по-добре и по-безопасно.

Символ	Значение
	Посока на реакцията
	Посока на движение
	Включване
	Изключване
	Допълнителни приспособления

Предназначение на електроинструмента

Този градински инструмент е предназначен за ползване в домашни условия, за подрязване на дървета и храсти на по-голяма височина, докато работещият с него е на земята. Инструментът не е предназначен за рязане на неорганични материали или за ползване, докато работещият с него е на стълба или друг предмет. Инструментът не е предназначен за ползване в професионални условия.

Окомплектовка (вижте фигура В)

Внимателно извадете електроинструмента от опаковката и проверете дали окомплектовката му е пълна:

- Глава за рязане на високи клони
- Телескопична ръкохватка
- Акумулаторна батерия**
- Зарядно устройство**
- Колан за носене
- Предпазител на веригата
- Ръководство за експлоатация
- Шестостенен ключ
- Верижно масло

Ако има липсващи или повредени елементи, моля, обърнете се към Вашия търговец.

** в зависимост от държавата, в която се доставя

Изобразени елементи (вижте фиг. А)

Номерирането на посочените компоненти се отнася до изображенията на машината на графичната страница 356.

- 1 Верига
- 2 Меч
- 3 Капачка за резервоара за масло
- 4 Бутон за регулиране на наклонящата се глава
- 5 Винт за обтягане на веригата
- 6 Съединително звено
- 7 Телескопична тръба
- 8 Регулиране на телескопичния механизъм
- 9 Предна ръкохватка
- 10 Халка за окачване на колан на предната ръкохватка
- 11 Колан за носене
- 12 Разширена зона за захващане (изолирана)
- 13 Халка за окачване на колан на задната ръкохватка
- 14 Застопоряващ бутон
- 15 Задна ръкохватка (Изолирани повърхности на ръкохватките)
- 16 Пусков прекъсвач
- 17 Акумулаторна батерия
- 18 Освобождаващи бутони за акумулаторната батерия
- 19 Кука за халката за окачване на колан, предна ръкохватка
- 20 Кука за халката за окачване на колан, задна ръкохватка
- 21 Отвор за наливане/изливане на масло в резервоара
- 22 Капак
- 23 Верижно колело
- 24 Направляващ щифт за меча
- 25 Крепежни винтове

Изобразените на фигурите и описаните допълнителни приспособления не са включени в стандартната окомплектовка на уреда. Изчерпателен списък на допълнителните приспособления можете да намерите съответно в каталога ни за допълнителни приспособления.

Технически данни

Акумулаторна машина за рязане на високи клони	UniversalChain-Pole 18	
Каталожен номер		3 600 HB3 1..
Скорост на веригата на празен ход	m/s	4,0
Дължина на меча	cm	20/ 8"
Макс. диаметър на рязане	cm	15
Тип верига		3/8" – 90PX033E
Дебелина на задвижващите звена	mm	1,1
Брой задвижващи звена		33

Bulgarian | 249

Акумулаторна машина за рязане на високи клони	UniversalChain-Pole 18	
Обем на резервоара за масло	ml	60
Автоматично мазане на веригата		●
Регулиране по височина	m	2,1 – 2,6
Наклоняща се глава, 9 позиции	°	120
Маса съгласно EPTA-Procedure 01:2014	kg	3,6
Сериен номер	Вижте серийния номер (табелка на уреда) на градинския електроинструмент	
Допустима околна температура		
– за зареждане и за работа*	°C	0... +45
– за съхраняване	°C	-20...+50
Акумулаторна батерия	Литиево-йонна	
Каталожен номер		
– 1,5 Ah		2 607 337 187
– 2,0 Ah		2 607 337 211
– 2,5 Ah		2 607 337 199
Номинално напрежение	V=	18
Капацитет		
– 2 607 337 187	Ah	1,5
– 2 607 337 211	Ah	2,0
– 2 607 337 199	Ah	2,5
Брой на клетките в акумулаторната батерия		
– 2 607 337 187		5
– 2 607 337 211		5
– 2 607 337 199		5
Зарядно устройство	AL 1830 CV	
Каталожен номер		
2 607 ...	EU	... 225 965
	UK	... 225 967
	AU	... 225 969
Заряден ток	A	3,0
Време за зареждане (при напълно разрежена акумулаторна батерия)		
– 1,5 Ah	min	33
– 2,0 Ah	min	45
– 2,5 Ah	min	60
Маса съгласно EPTA-Procedure 01:2014	kg	0,40
Клас на защита		□ / II

Акумулаторна машина за рязане на високи клони	UniversalChain-Pole 18	
Зарядно устройство	AL 1815 CV	
Каталожен номер		
2 607 ...	EU	... 226 077
	UK	... 226 079
	AU	... 226 081
Заряден ток	A	1,5
Време за зареждане (при напълно разрежена акумулаторна батерия)		
– 1,5 Ah	min	63
– 2,0 Ah	min	84
– 2,5 Ah	min	105
Маса съгласно EPTA-Procedure 01:2014	kg	0,38
Клас на защита		□ / II

Информация за излъчван шум и вибрации

Стойностите на излъчвания шум са определени съгласно EN 60335-1.

Равнището A на излъчвания от електроинструмента шум обикновено е: равнище на звуковото налягане 78 dB (A); равнище на мощността на звука 92 dB (A).

Неопределеност K = 4 dB.

Пълната стойност на вибрациите a_h (векторната сума по трите направления) и неопределеността K са определени съгласно EN 60335-1:

$$a_h = 1,0 \text{ m/s}^2, K = 1,5 \text{ m/s}^2.$$

Посоченото в това ръководство за експлоатация равнище на генерираните вибрации е измерено съгласно процедура, стандартизирана в EN 60335, и може да служи за сравняване на електроинструменти един с друг. То е подходящо също и за предварителна ориентировъчна преценка на натоварването от вибрации.

Посоченото ниво на генерираните вибрации е представително за най-често срещаните приложения на електроинструмента. Ако обаче електроинструментът бъде използван за други дейности, с различни работни инструменти или без необходимото техническо обслужване, нивото на вибрациите може да се различава.

Това би могло да увеличи значително сумарното натоварване от вибрации в процеса на работа.

За точната преценка на натоварването от вибрации трябва да бъдат взимани предвид и периодите, в които електроинструментът е изключен или работи, но не се ползва. Това би могло значително да намали сумарното натоварване от вибрации.

Предписвайте допълнителни мерки за предпазване на работещия с електроинструмента от въздействието на вибрациите, например: техническо обслужване на електроинструмента и работните инструменти, поддържане на ръцете топли, целесъобразна организация на работните стъпки.

250 | Bulgarian

Монтиране и работа

Дейност	Фигура	Страница
Изобразени елементи	A	356
Окомплектовка	B	357
Сглобяване на машината	C	357
Поставяне на акумулаторната батерия	D	357
Захващане на колана за носене	E	358
Регулиране на височината	F	358
Сваляне на предпазителя на веригата	G	359
Регулиране на наклонящата се глава	H	360
Смазване на веригата	I	360
Обтягане на веригата	J	361
Смяна на веригата	K + L	361 – 362
Включване и изключване	M	362
Указания за работа	N	363
Изваждане на акумулаторната батерия	O	363
Поддържане и съхраняване на машината	P	364
Избор на допълнителни приспособления		365

Пускане в експлоатация

За Вашата сигурност

- ▶ **Изваждайте акумулаторната батерия преди да извършвате каквито и да е дейности по машината (напр. техническо обслужване, смяна на работния инструмент и т.н.), както и когато го транспортирате и съхранявате.** Съществува опасност от травма при неволно задействане на пусковия прекъсвач с бутона за блокиране.
- ▶ **Задействайте управляващите елементи само когато акумулаторната батерия е вкарана докрай.**

Поставяне/изваждане на акумулаторната батерия (вижте фигури D + K)

Внимание: ползването на неподходящи акумулаторни батерии може да предизвика неправилно функциониране или повреда на машината.

Поставете заредената акумулаторна батерия **17** в телескопичната ръкохватка. Уверете се, че акумулаторната батерия е вкарана докрай.

За изваждане на акумулаторната батерия **17** от машината натиснете бутоните **18** и издърпайте акумулаторната батерия напред по посока на веригата.

Зареждане на акумулаторната батерия

▶ Не използвайте други зарядни устройства.

Включеното в окомплектовката зарядно устройство е с параметри, подходящи за вградената в градинския Ви електроинструмент литиево-йонна акумулаторна батерия.

▶ Внимавайте за напрежението на захранващата мрежа!

Напрежението на захранващата мрежа трябва да съответства на данните, написани на табелката на зарядното устройство. Зарядни устройства, обозначени с 230 V, могат да бъдат захранвани и с 220 V.

Акумулаторната батерия има температурен контрол, който позволява зареждането само в диапазона между 0 °C и 45 °C. Така се увеличава дълготрайността на акумулаторната батерия.

Упътване: Акумулаторната батерия се доставя частично заредена. За да достигнете пълния капацитет на акумулаторната батерия, преди първото ѝ използване я зарядете докрай в зарядното устройство.

Литиево-йонната акумулаторна батерия може да бъде заредена по всяко време, без това да съкращава дълготрайността ѝ. Прекъсване на зареждането също не ѝ вреди.

Литиево-йонната акумулаторна батерия се предпазва от дълбоко разреждане чрез системата «Electronic Cell Protection (ECP)». При разреждана акумулаторна батерия градинският електроинструмент се изключва от предпазен прекъсвач: градинският електроинструмент спира и не може да бъде включен.

⚠ ВНИМАНИЕ След автоматичното изключване не продължавайте да натискате пусковия прекъсвач. Възможно е да повредите акумулаторната батерия.

Спазвайте указанията за изхвърляне на акумулаторните батерии.

Зареждане

Процесът на зареждане започва, когато щепселът на зарядното устройство бъде включен в контакта и акумулаторна батерия бъде поставена в гнездото.

Благодарение на интелигентността на процеса на зареждане състоянието на акумулаторната батерия се разпознава и тя се зарежда с оптималния ток за текущите си температура и напрежение.

Така животът на акумулаторната батерия се удължава, а, при съхраняване върху зарядното устройство, тя е винаги напълно заредена.

Значение на светлинните индикатори (AL 1830 CV)

Мигаща светлина (бързо) на зеления светодиод за зареждане на акумулаторната батерия

 Процесът на бързо зареждане се сигнализира чрез **бързо мигане** на **зеления** светодиод на акумулаторната батерия.

Упътване: Бързо зареждане е възможно само ако температурата на акумулаторната батерия е в границите на допустимия интервал, вижте раздел «Технически данни».

Мигаща светлина (бавно) на зеления светодиод за зареждане на акумулаторната батерия

 Когато акумулаторната батерия се зареди на **80 %**, **зеленият** светодиод започва да **мига бавно**.

Акумулаторната батерия може да бъде извадена и ползвана веднага.

Непрекъсната светлина на зеления светодиод за зареждане на акумулаторната батерия

 **Непрекъснато светещ зелен** светодиод за зареждане на акумулаторната батерия показва, че тя е напълно заредена.

Непрекъснато светене на светодиода, когато няма поставена акумулаторна батерия, указва, че щепселът е включен в захранващата мрежа и зарядното устройство е готово за работа.

Непрекъсната светлина на червения светодиод за зареждане на акумулаторната батерия

 **Непрекъснато светещ червен** светодиод показва, че температурата на акумулаторната батерия е извън допустимия интервал за зареждане, вижте раздел «Технически данни». Когато температурата достигне допустимия интервал за зареждане, зарядното устройство се включва автоматично в режим за бързо зареждане.

Мигаща светлина на червения светодиод на акумулаторната батерия

 **Мигането** на **червения** светодиод показва наличието на друг проблем, вижте раздел «Грешки – причини за възникване и начини за отстраняването им».

Значение на светлинните индикатори (AL 1815 CV)

Мигащ светодиод за зареждане на акумулаторната батерия

 Процесът на зареждане се указва чрез **мигане** на светодиода.

Непрекъснато светещ светодиод

 **Непрекъснатото светене** на светодиода указва, че акумулаторната батерия е заредена напълно **или** че температурата на акумулаторната батерия е извън допустимия интервал за зареждане, поради което в момента акумулаторната батерия не се зарежда. Когато температурата попадне в допустимия температурен интервал, процесът на зареждане започва.

Непрекъснато светене на светодиода, когато няма поставена акумулаторна батерия, указва, че щепселът е включен в захранващата мрежа и зарядното устройство е готово за работа.

Грешки – причини за възникване и начини за отстраняването им

Причина	Отстраняване
Светодиодът свети непрекъснато Червеният светодиод за зареждане на акумулаторната батерия мига Не е възможно зареждане	
Акумулаторната батерия не е вкарана (правилно)	Поставете акумулаторната батерия на зарядното устройство правилно
Контактите на акумулаторната батерия са замърсени	Почистете контактите на акумулаторната батерия, напр. чрез неколкотократно й изваждане и вкарване в гнездото, респ. заменете акумулаторната батерия
Акумулаторната батерия е дефектна	Заменете акумулаторната батерия
Светодиодите, респ. не светят	
Щепселът на зарядното устройство не е вкаран в контакта (правилно)	Вкарайте (докрай) щепсела в контакта
Контактът, захранващия кабел или зарядното устройство са дефектни	Проверете захранващото напрежение, ако е необходимо занесете зарядното устройство за проверка в оторизиран сервиз за електроинструменти на Бош

252 | Bulgarian

Указания за зареждане

При непрекъснати, респ. многократно следващи един след друг цикли на зареждане без прекъсване зарядното устройство може да се нагрее. Това обаче не представлява повреда на зарядното устройство.

Съществено съкратено време за работа след зареждане показва, че акумулаторната батерия е изхабена и трябва да бъде заменена.

Монтиране

- ▶ **Изваждайте акумулаторната батерия преди да извършвате каквито и да е дейности по машината (напр. техническо обслужване, смяна на работния инструмент и т.н.), както и когато го транспортирате и съхранявате.** Съществува опасност от травми при неволно задействане на пусковия прекъсвач с бутона за блокиране.

Сглобяване на машината (вижте фигури С + Е)

Вкарайте здраво една в друга главата за рязане на високи клони и телескопичната тръба и ги затегнете чрез завъртане на съединителното звено **6**. Уверете се, че двата детайла са монтирани правилно и затегнати здраво.

Захванете колана **11** към халките **10/13** на ръкохватките. Моля, обърнете внимание, че коланът има две куки с различна големина. Уверете се, че по-голямата кука **20** е закачена към халката на задната ръкохватка **13**, а по-малката кука **19** към халката на предната ръкохватка **10**.

Махнете предпазителя на веригата.

Регулиране на височината (вижте фиг. F)

Освободете механизма за регулиране по височина **8** чрез завъртане, регулирайте телескопичната тръба **7** до желаната дължина и отново затегнете механизма за регулиране по височина **8**.

В зависимост от конкретните условия телескопичната тръба **7** може да се регулира по дължина в границите от 2,1 m до 2,6 m.

Регулиране на наклонящата се глава (вижте фигура H)

Натиснете едновременно двата бутона **4**, настройте наклонящата се глава до желаната позиция, като я повдигате или спускате, отпуснете бутоните **4** и се уверете, че главата за рязане на високи клони е стегната правилно.

Главата за рязане на високи клони може да бъде фиксирана в 9 различни позиции.

Обтягане на веригата (вижте фиг. J)

Преди започване на работа, след първите няколко среза и по време на работа на всеки 10 минути проверявайте обтягането на веригата. Особено при нови вериги първоначално следва да се очаква интензивно разтягане. Обтягайте веригата само когато е студена. Обтягането на горещата верига може да предизвика пренатягане на веригата.

- Режещата верига **1** е обтегната правилно, ако може да бъде повдигната в средата при бл. на 2 – 3 mm. Това трябва да се извършва с една ръка чрез повдигане на режещата верига и противодействие само на силата на тежестта на верижния трион.
- За регулиране на обтягането на веригата завъртете обтягащия винт **5** с шестостенния ключ по посока на часовниковата стрелка (увеличава обтягането на веригата) или обратно на часовниковата стрелка (отпуска веригата).

Мазане на веригата (вижте фигура I)

Упътване: Машината за рязане на високи клони се доставя с празен резервоар за смазване на веригата. Важно е преди ползване да напълните резервоара с масло. Ползването на машината за рязане на високи клони без верижно масло или с ниво на маслото под маркировката за минимум води до повреждане на машината.

Дълготрайността и производителността на веригата зависят от оптималното мазане. Затова по време на работа веригата се смазва автоматично през дюзата **21**.

За запълване на резервоара:

- Поставете машината за рязане на високи клони върху подходяща повърхност с капачката на резервоара за масло **3** нагоре.
- Почистете с мека кърпа зоната около капачката **3** и я развийте.
- Напълнете резервоара с биологично разграждащо се верижно масло на Бош. Ползването на машинно масло, което не е утвърдено, може да влоши функционирането на системата за мазане.
- При ниски температури машинното масло увеличава вискозитета си, вследствие на което намалява количеството на подаваното масло.
- Внимавайте в резервоара за масло да не попаднат замърсявания.
- Отново навийте капачката на резервоара за масло. Избършете евентуално покапало по машината масло с мека кърпа.
- Не затягайте твърде силно капачката на резервоара за масло.
- Оставете машината за рязане на високи клони да работи 30 секунди на празен ход, за да бъде изпомпано масло в системата.

Упътване: За предотвратяване образуването на вакуум в резервоара в капачката има малки каналчета за въздух. За да предотвратите протичане на масло, когато не ползвате машината за рязане на високи клони, я поставяйте винаги хоризонтално с капачката на резервоара за масло **3** нагоре.

Смяна на веригата (вижте фигури K + L)

- ▶ **При работа с веригата винаги носете предпазни ръкавици.**
- ▶ **Използвайте само утвърдени от фирма Бош вериги с канал 1,1 mm.**

Развийте двата винта на капака **22** и демонтирайте капака. Отделете веригата **1** и меча **2** от верижното колело **23**. Свалете затыпената верига **1** от меча **2** и я изхвърлете съобразно нормативните изисквания.

Вкарайте нова верига в канала на меча по обиколката му. При това внимавайте за правилната посока на движение. За целта сравнете веригата със символа за посока на движение върху меча

Прекарайте новата верига през верижното колело **23** и вкарайте меча **2** на направляващия щифт **24**. Уверете се, че всички елементи са сглобени правилно. Монтирайте капаците **22** и отново навийте и затегнете двата винта **25**.

Преди ползване проверявайте обтягането на веригата. Ако е необходимо, обтегнете веригата с обтягащия винт **5**.

Работа

Включване и изключване (вижте фигура М)

За **включване** на машината първо натиснете блокиращия бутон **14** и след това пусковия прекъсвач **16**. По време на работа с машината дръжте пусковия прекъсвач натиснат. При включена машина можете да отпуснете блокиращия бутон.

За **изключване** на електроинструмента отпуснете пусковия прекъсвач **16**.

За да пестите енергия, дръжте електроинструмента включен само когато го ползвате.

Литиево-йонната акумулаторна батерия е защитена срещу дълбоко разреждане благодарение на системата «Electronic Cell Protection (ECP)». При разреждана акумулаторна батерия електроинструментът се изключва от предпазен прекъсвач: машината спира да работи.

► **След автоматичното изключване на електроинструмента не продължавайте да натискате пусковия прекъсвач.** Акумулаторната батерия може да бъде повредена.

Указания за работа (вижте фигура N)

Преди рязане

Преди включване и периодично по време на рязане трябва да се извършват следните проверки:

- Машината за рязане на високи клони в състояние ли е да функционира безопасно?
- Пълен ли е резервоарът за масло? Проверявайте индикатора за масло преди започване на работа и периодично по време на работа. Когато нивото на маслото достигне долния ръб на индикатора, долейте масло. Едно запълване на резервоара стига за припл. 15 минути работа, в зависимост от прекъсванията и интензивността на работа.
- Веригата правилно ли е обтегната и заточена?

Общи указания

Преди да влезе в контакт с дървото веригата трябва да се движи с пълна скорост. При изпълняване на подрези използвайте защитния водач за подпора.

Рязането от горния ръб надолу е подходящо за клони с диаметър до 5 cm. За да избегнете щети по дървото режете по-дебели клони на три стъпки. Защитният водач е предназначен да улеснява изпълняването на подрези на клоните.

По време на работа не притискайте веригата твърде силно, оставайте я да се движи.

Най-добри резултати се получават, когато скоростта на веригата не намалява вследствие на натоварването.

Отстраняване на дефекти

Симптоми	Възможна причина	Отстраняване
Веригата е суха	Няма масло в резервоара	Налейте масло
	Изходящият канал за масло е запушен	Почистете изходящия канал за масло
Веригата/направляващата шина са горещи	Няма масло в резервоара	Налейте масло
	Вентилационните отвори на капачката на резервоара за масло 3 са запушени	Почистете капачката на резервоара за масло 3
	Изходящият канал за масло е запушен	Почистете изходящия канал за масло
	Веригата е обтегната твърде силно	Регулирайте обтягането на веригата
	Веригата е затыпена	Заменете веригата
	Защитата срещу претоварване се е задействала	Включете машината отново.
	Температурната защита на акумулаторната батерия се е задействала	Оставете акумулаторната батерия да се охлади и включете отново

254 | Bulgarian

Симптоми	Възможна причина	Отстраняване
Приспособление градинарски нож не реже правилно или вибрира силно	Веригата е твърде разхлабена	Регулирайте обтягането на веригата
	Веригата е затыпена	Заменете веригата
	Веригата е износена	Заменете веригата
	Зъбите са обърнати в грешната посока	Монтирайте веригата правилно
	Притискате твърде силно	Намалете силата на притискане
Твърде малко разрези с едно зареждане	Температурната защита на акумулаторната батерия се е задействала	Оставете акумулаторната батерия да се охлади и включете отново
Приспособлението за рязане на високи клони спира внезапно	Веригата е «твърде обтегната»	Коригирайте обтягането на веригата
	Натискът при рязане е бил твърде голям	Използвайте по-малка сила при рязане
	Нова верига	Използвайте по-малка сила при рязане
	Твърдо дърво	Използвайте по-малка сила при рязане
	Дървото е влажно	Оставете дървото да изсъхне
	Зъбите на веригата са обърнати в неправилната посока	Монтирайте отново веригата със зъбите в правилната посока
	Електроинструментът е прегреял	Изчакайте градинският електроинструмент да се охлади и го включете отново
	Външен или вътрешен лош контакт	Обърнете се към Вашия сервизен център на Бош
Червеният светодиод мига	Пусковият прекъсвач 16 е повреден	Обърнете се към Вашия сервизен център на Бош
	Не е поставена (правилно) акумулаторна батерия	Поставете правилно акумулаторна батерия на зарядното устройство
Индикаторите за зареждане не светят	Контактите на акумулаторната батерия са замърсени	Почистете контактите на акумулаторната батерия, напр. чрез неколкостепенно ѝ изваждане и вкарване в гнездото, респ. заменете акумулаторната батерия
	Щепселът на зарядното устройство не е вкаран в контакта (правилно)	Вкарайте (докрай) щепсела в контакта
Акумулаторната батерия не се зарежда	Контактът, захранващия кабел или зарядното устройство са дефектни	Проверете захранващото напрежение, ако е необходимо занесете зарядното устройство за проверка в оторизиран сервиз за електроинструменти на Бош
	Акумулаторната батерия и зарядното устройство са повредени	Заменете акумулаторната батерия и зарядното устройство
	Акумулаторната батерия е дефектна	Заменете акумулаторната батерия
	Зарядното устройство е повредено	Заменете зарядното устройство

Техническо обслужване, съхраняване и транспортиране (вижте фигура Р)

- ▶ **Изваждайте акумулаторната батерия преди да извършвате каквито и да е дейности по машината (напр. техническо обслужване, смяна на работния инструмент и т.н.), както и когато го транспортирате и съхранявате.** Съществува опасност от травми при неволно задействане на пусковия прекъсвач с бутона за блокиране.

Преди прибиране почиствайте машината с мека кърпа. Преди прибиране изливайте останалото в резервоара масло.

При транспортиране или прибиране за съхраняване на машината винаги поставяйте капака на мечата.

Упътване: При временно прекъсване на работа не оставяйте машината за рязане на високи клони окачена на клон на дървото.

При прибиране и при транспортиране изваждайте акумулаторната батерия от машината за рязане на високи клони и поставяйте предпазителя на веригата.

Сервиз и технички совети

www.bosch-garden.com

Когато се обрзате с Въпроси към представителите, моля, непременно посочвайте 10-цифреният каталожен номер, означен на табелката на електроинструмента.

България

Robert Bosch SRL
Service scule electrice
Strada Horia Măcelariu Nr. 30 – 34, sector 1
013937 București, România
Тел.: +359(0)700 13 667 (Български)
Факс: +40 212 331 313
Email: BoschServiceCenterBG@ro.bosch.com
www.bosch-pt.com/bg/bg/

Транспортиране

Включените в окомплектовката литиево-йонни акумулаторни батерии са в обхвата на изискванията на нормативните документи, касаещи продукти с повишена опасност. Акумулаторните батерии могат да бъдат транспортирани от потребителя на публични места без допълнителни разрешителни.

При транспортиране от трети страни (напр. при въздушен транспорт или ползване на куриерски услуги) има специални изисквания към опаковането и обозначаването им. За целта се консултирайте с експерт в съответната област.

Изпращайте акумулаторни батерии само ако корпусът им не е повреден. Изолирайте открити контактни клеми с лепящи ленти и опаковайте акумулаторните батерии така, че да не могат да се изместват в опаковката си. Моля, спазвайте също и допълнителни национални предписания.

Бракуване



Електроинструментите, акумулаторните батерии и допълнителните приспособления трябва да бъдат предавани за оползотворяване на съдържащите се в тях суровини.



Не изхвърляйте електроинструменти и акумулаторни или обикновени батерии при битовите отпадъци!

Само за страни от ЕС:

Съгласно Европейска директива 2012/19/ЕС относно излязла от употреба електрическа и електронна апаратура и съгласно Европейска директива 2006/66/ЕО акумулаторни или обикновени батерии, които не могат да се използват повече, трябва да се събират отделно и да бъдат подлагани на подходяща преработка за оползотворяване на съдържащите се в тях суровини.

Акумулаторни или обикновени батерии:

Li-Ion:

Моля, спазвайте указанията в раздел «Транспортиране», страница 255.

Правата за изменения запазени.

Македонски

Безбедносни напомени

Толкување на символите



Општи безбедносни правила.



Прочитајте го упатството за употреба.



Не користете ја косачката кога врне и не излагајте ја на дожд.



Внимавајте предмети коишто летаат од косачката да не ги повредат личностите коишто стојат околу уредот.



Предупредување: Држете се на безбедно растојание од косачката додека таа работи.



Секогаш носете заштитни ракавици и наочари. Се препорачува и носење на друга заштитна опрема како заштитни чевли и шлем. Соодветната заштитна облека ја намалува опасноста од повреда од паднати гранки и од случаен контакт со ланецот за сечење.

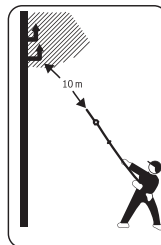

Никогаш не доближувајте до струјни или телефонски кабли. Таквите жици се под висок напон. Постои акутна опасност од струен удар. Одржувајте оддалеченост од најмалку 10 м.

Предупредување: Во близина на други личности, одржувајте безбедно растојание од нив со уредот додека работи.

Општи предупредувања за безбедност на моќните алати



ПРЕДУПРЕДУВАЊЕ Прочитајте ги сите безбедносни

предупредувања, илустрации и спецификации дадени со овој моќен алат. Грешките настанати како резултат на непридржување до сите инструкции дадени подолу може

256 | Македонски

да предизвикаат електричен удар, пожар и/или тешки повреди.

Чувајте ги сите предупредувања и упатства за понатамошно упатување.

Поимот «моќен алат» во предупредувањата се однесуваат на електричниот моќен алат или батериски моќен алат.

Безбедност на работниот простор

- ▶ **Работниот простор одржувајте го чист и добро осветлен.** Несреден и темен простор доведува до несреќи.
- ▶ **Не работете со моќните алати во експлозивна околина, како на пример, во присуство на запливи течности, гасови или прав.** Моќните алати создаваат искри кои може да го запалат правот или гасовите.
- ▶ **Држете ги децата и присутните подалеку додека работите со моќен алат.** Напнатоста може да предизвика да изгубите контрола.

Електрична безбедност

- ▶ **Приклучокот на моќниот алат мора да одговара на штекерот. На никој начин не го менувајте приклучокот. Не користите приклучен адаптер со заземјени моќни алати.** Неизменетите приклучоци и соодветните штекери го намалуваат ризикот од струен удар.
- ▶ **Избегнувајте телесен контакт со заземјени површини, како на пример, цевки, радијатори, метални ланци и фрижидери.** Постои зголемен ризик од струен удар ако телото е заземјено.
- ▶ **Не ги изложувајте моќните алати на дожд или влажни услови.** Ако влезе вода во моќниот алат, ќе се зголеми ризикот од струен удар.
- ▶ **Не постапувајте несоодветно со кабелот. Не го користете кабелот за носење, влечење или исклучување од струја на моќниот алат.** Кабелот чувајте го подалеку од оган, масло, остри ивици и подвижни делови. Оштетени или заплеткани кабли го зголемуваат ризикот од струен удар.
- ▶ **При работа со моќен алат на отворено, користете продолжен кабел соодветен за надворешна употреба.** Користењето на кабел соодветен за надворешна употреба го намалува ризикот од струен удар.
- ▶ **Ако мора да работите со моќен алат на влажно место, користете заштитен уред за диференцијална струја (RCD).** Користењето на RCD го намалува ризикот од струен удар.

Лична безбедност

- ▶ **Бидете внимателни, внимавајте како работите и работете разумно со моќен алат. Не користете моќен алат ако сте уморни или под дејство на дроги, алкохол или лекови.** Еден момент на невнимание додека работите со моќните алати може да доведе до сериозна лична повреда.

- ▶ **Користете лична заштитна опрема. Секогаш носете заштита за очи.** Заштитната опрема, како на пр., маска за прав, безбедносни чевли кои не се лизгаат, шлем или заштита за уши, кои се користат за соодветни услови, ќе доведат до намалување на лични повреди.
- ▶ **Спречете ненамерно активирање. Проверете дали копчето е на позиција-исклучено, пред да го вклучите во струја и/или во комплетот со батерии, пред да го земете или носите алатот.** Носење на моќните алати со прстот на копчето или вклучување во струја на моќните алати кои имаат вклучено копче доведува до несреќи.
- ▶ **Отстранете било каков клуч за регулирање или француски клуч пред да го вклучите моќниот алат.** Француски клуч или клуч прикачен за ротирачки дел на моќниот алат може да доведе до лична повреда.
- ▶ **Не ги пречекорувајте ограничувањата. Одржувајте соодветна положба и рамнотежа цело време.** Ова овозможува подобра контрола на моќниот алат во неочекувани ситуации.
- ▶ **Облечете се соодветно. Не носете широка облека и накит. Косата и алиштата треба да бидат подалеку од подвижните делови.** Широката облека, накитот или долгата коса може да се закачат за подвижните делови.
- ▶ **Ако се користат поврзани уреди за вадење прав и собирање предмети, проверете дали се правилно поврзани и користени.** Собирањето прав може да ги намали опасностите предизвикани од прав.
- ▶ **Не дозволувајте искуството стекнато со честа употреба на алатите да ве направи спокојни и да ги игнорирате безбедносните принципи при неговото користење.** Невнимателно движење може да предизвика сериозна повреда во дел од секунда.

Употреба и чување на моќните алати

- ▶ **Не го преоптоварувајте моќниот алат. Користете соодветен моќен алат за намената.** Со соодветниот моќен алат подобро, побезбедно и побрзо ќе ја извршите работата за која е наменет.
- ▶ **Не користете моќен алат ако со копчето не можете да го вклучите и исклучите.** Секој моќен алат кој не може да се контролира со копчето е опасен и мора да се поправи.
- ▶ **Исклучете го моќниот алат од струја и/или извадете го комплетот со батерии, ако се одделува, пред да правите некакви прилагодувања, менувате дополнителна опрема или да го складирате моќниот алат.** Со овие превентивни безбедносни мерки се намалува ризикот од случајно вклучување на моќниот алат.
- ▶ **Чувајте ги моќните алати подалеку од дофат на деца и не дозволувајте лицата кои не ракувале со моќниот алат или не се запознаени со ова упатство да работат со истиот.** Моќните алати се опасни во рацете на необучени корисници.
- ▶ **Одржување на моќните алати и дополнителната опрема. Проверете го порамнувањето или**

прицврстување на подвижните делови, спојот на деловите и сите други услови кои може негативно да влијаат врз функционирањето на моќниот алат. Ако е оштетен, однесете го моќниот алат на поправка пред да го користите. Многу несреќи се предизвикани заради несоодветно одржување на моќните алати.

- ▶ **Острете ги и чистете алатите за сечење.** Соодветно одржуваните ивици на алатите за сечење помалку се виткаат и полесно се контролираат.
- ▶ **Моќниот алат, дополнителната опрема, деловите и др., користете ги во согласност со ова упатство, внимавајте на работните услови и работата која ја вршите.** Користењето на моќниот алат за други активности од наменетите може да доведе до опасни ситуации.
- ▶ **Рачките и површините за држење одржувајте ги суви, чисти и неизмастени.** Рачките и површините за држење што се лизгаат не овозможуваат безбедно ракување и контрола на алатот во неочекувани ситуации.

Употреба и чување на батериски алат

- ▶ **Полнете ја батеријата само со полнач наведен од производителот.** Полнач кој е соодветен за еден тип комплет со батерии може да предизвика опасност од пожар ако се користи за друг комплет со батерии.
- ▶ **Моќните алати користете ги само со специјално наменети комплекти со батерии.** Користењето на други комплекти со батерии може да предизвика опасност од повреда или пожар.
- ▶ **Кога не го користите комплетот со батерии, чувајте го подалеку од други метални предмети, како на пр., спојувалки, метални пари, клучеви, шајки, завртки или други помали метални предмети, кои може да предизвикаат спој од еден до друг извор.** Краток спој на батериските извори може да предизвика изгореници или пожар.
- ▶ **Под непредвидени околности, течноста може да истече од батеријата; избегнувајте контакт. При случаен допир, измијте се со млаз вода. Ако течноста влезе во очите, побарајте дополнителна медицинска помош.** Течност истечена од батеријата може да предизвика иритирање или изгореници.
- ▶ **Не употребувајте комплет со батерии или алат кој е оштетен или изменет.** Оштетени или изменети батерии може да реагираат непредвидливо и да предизвикаат пожар, експлозија или опасност од повреда.
- ▶ **Не го изложувајте комплетот со батерии или алатот на оган или висока температура.** Изложувањето на оган или температура над 130 °C може да предизвика експлозија.
- ▶ **Следете ги сите инструкции за полнење и не го полнете комплетот со батерии или алатот надвор од температурниот опсег наведен во инструкциите.** Неправилното полнење или на температура надвор од наведениот опсег може да ја оштети батеријата и да ја зголеми опасноста од пожар.

Сервисирање

- ▶ **Моќниот алат сервисирајте го кај квалификувано лице кое користи само идентични резервни делови.** Со ова се обезбедува безбедно одржување на моќниот алат.
- ▶ **Никогаш не поправајте оштетени комплекти со батерии.** Поправката на комплекти со батерии треба да ја врши само производителот или овластен сервис.

Безбедносни напомени за телескопски пили

- ▶ **Сите делови од телото држете ги подалеку од ланецот за сечење. Не пробувајте да отстраните материјал додека пилата работи или да го држите материјалот кој се сече. Осигурајте се дека прекинувачот е исклучен и дека батеријата е извадена пред да одглавувате заглавен материјал.** Момент на невнимание при употреба на телескопската пила може да предизвика сериозна повреда.
- ▶ **Држете го уредот за изолираните рачки (главна рачка 15, предна рачка 9 или продолжна рачка 12), бидејќи ланецот за сечење може да допре скриени кабли.** Контактот на ланецот за сечење со жици под напон може да ги доведе и другите метални делови на уредот под напон и тоа да доведе до електричен удар.
- ▶ **Држете ја телескопската пила цврсто со двете раце и телото и рацете држете ги во таква позиција, за да можете да издржите повратен удар.** Кога се преземени потребните мерки, ракувачот може да ги контролира повратните удари. Никогаш не пуштајте ја телескопската пила.
- ▶ **Кога сечете гранка, сметајте на повратен удар.** При сечењето, гранката ќе се свитка надолу и може да го потфати ланецот.
- ▶ **Секогаш носете ја телескопската пила исклучена, држејќи ја со двете раце и со монтиран штитник на ланецот за сечење.** Внимателното ракување со пилата ја намалува веројатноста да се дојде во контакт со ланецот за сечење додека тој работи.
- ▶ **Не работете со телескопската пила стоејќи на дрво.** При употреба на пилата при качување или на дрво постои опасност од повреда.
- ▶ **Секогаш одржувајте стабилност и користете ја телескопската пила само кога стоите на сврста, безбедна и рамна подлога.** Лизгави или нестабилни подлоги, како на пример скали, можат да предизвикаат губење на рамнотежата или контролата врз телескопската пила.
- ▶ **Применувајте ги упатствата за подмачкување, затегнување на ланецот и замена на деловите.** Несоодветно затегнатиот или неподмачкан ланец може да се скине или да отскокне.
- ▶ **Одржувајте ги дршките суви, чисти и не ги замастувајте.** Замастените дршки се лизгаат и може да доведат до губење на контролата.
- ▶ **Сечете само дрво. Не користете ја телескопската пила за работи за кои не е предвидена. На пример: Не користете ја телескопската пила за сечење**

258 | Македонски

пластика, сидови или градежни материјали кои не се дрвени. Употребата на телескопската пила за непредвидени работи може да доведе до опасни ситуации.

► **Причини и превенирање повратен удар:**

- Повратен удар може да се случи кога врвот на водилката допре нешто или кога дрвото се витка и го потфатува ланецот во сечењето.
- Допирот на водилката во некои случаи може да доведе до непредвидливи реакции, при што уредот отскокнува нагоре и према ракувачот.
- Потфативањето на пилата од горната страна на водилката може да отсечно да го отфрли сечилото кон ракувачот.
- Секоја од овие реакции може да доведе до загуба на контролата врз телескопската пила и со тоа до тешка повреда. Како ракувач со пила, треба да преземете разни мерки на заштита од несреќа и повреда при работа.

Повратниот удар е резултат на погрешно или неправилно ракување со уредот. Може да се превенира со преземање на следните мерки на претпазливост:

- **Кога сечете гранка, сметајте на повратен удар.** При сечењето, гранката ќе се свитка надолу и може да го потфати ланецот.
- **Користете само ланец за сечење препорачан од производителот.** Несоодветен ланец може да пукне или да доведе до повратен удар.
- Ако ножот е оштетен и мора да се замени, Ве молиме обратете се кај Вашата Бош сервисна служба.
- Никогаш не оштете го ланецот сами. Заменете го ланецот за сечење со заменскиот ланец за сечење (F 016 800 489).
- Не дозволувајте им на деца, личности со ограничени физички, сензорни или психички ограничувања и/или недостаток на знаење или на личности незапознаени со ова упатство да го употребуваат уредот. Локалните прописи можат да ја ограничат возраста на ракувачот.
- Децата треба да бидат под надзор да не си играат со уредот.
- Кога не се употребува, чувајте ја телескопската пила вон дофат на деца.
- Пред почеток на работата прегледајте го местото на работа и одстранете ги сите можни причини за опасност.
- **Почекајте уредот сосема да застане и извадете ја батеријата пред складирање.** Дополнителниот прибор може да се заглави или да предизвика повратен удар и со тоа загуба на контролата врз уредот.
- Исклучете го уредот пред секоја промена на местото на работа.
- Исечените гранки можат да паднат или да отскокнат и со тоа да Ве повредат. Подолгите гранки сечете ги парче по парче. (види слика N)
- Пред да е гранката сосем отсечена, само благо притиснете ја. Можете да се повредите кога уредот

оеднаш ќе помине низ гранката и ќе падне надолу, ако изгубите рамнотежа и контрола врз уредот.

Напомени за оптимално користење на батериите

- **Осигурајте се дека косачката е исклучена пред да ја ставите батеријата.** Ставањето на батеријата додека косачката работи може да предизвика несреќа.
- **Употребувајте само Бош батерии наменети за оваа косачка.** Употребата на некои други батерии може да предизвика повреда или пожар.
- **Не ја отворајте батеријата.** Постои опасност од краток спој.



Заштитете ја батеријата од топлина, на пр. од трајно изложување на сончеви зраци, оган, вода или влага. Постои опасност од експлозија.



- **Доколку се оштети батеријата или не се користи правилно, од неа може да излезе пара. Внесете свеж воздух и доколку има повредени однесете ги на лекар.** Парата може да ги надразни дишните патишта.
- **Користете батерии кои се соодветни на Вашиот производ од Bosch.** Само на тој начин батеријата ќе се заштити од опасно преоптоварување.
- **Батеријата може да се оштети од остри предмети како на пр. клинци или шрафцигер или надворешно влијание.** Може да дојде до внатрешен краток спој и батеријата може да се запали, пушти чад, експлодира или да се прегрее.
- **Не предизвикувајте краток спој на батеријата.** Инаку, постои опасност од експлозија.
- Заштитете ја батеријата од влага и вода.
- Складирајте ја батеријата во граници на температура од $-20\text{ }^{\circ}\text{C}$ до $50\text{ }^{\circ}\text{C}$. не ја оставајте батеријата на пр. во автомобилот летно време.
- Повремено чистете ги отворите за проветрување на батеријата со мека, чиста и сува четка.

Безбедносни напомени за полначи



Прочитајте ги сите напомени и упатства за безбедност.

Грешките настанати како резултат од непридржување до безбедносните напомени и упатства може да предизвикаат електричен удар, пожар и/или тешки повреди.

Добро чувајте ги овие упатства.

Користете го полначот само откако ќе ги проучите сите функции и може да ги примените истите без ограничувања или откако ќе ги добиете потребните упатства.

- ▶ Не дозволувајте им на деца, личности со ограничени физички, сензорни или психички ограничувања и/или недостаток на знаење или на личности незапознаени со ова упатство да го употребуваат уредот. Локалните прописи можат да ја ограничат возраста на ракувачот.

- ▶ **Надгледувајте ги децата.** Поради сигурност, не дозволувајте им на деца да си играат со уредот.

- ▶ **Полнете само Bosch литиум-јонски акумулатори со капацитет од 1,5 Ah (од 3 акумулаторски ќелии). Напонот на батеријата мора да одговара на напонот за полнење на полначот. Не полнете повторно полнливи батерии.** Инаку постои опасност од пожар и експлозија.



Полначот држете го подалеку од дожд и влага. Навлегувањето на вода во полначот го зголемува ризикот од електричен удар.

- ▶ **Полнете само литиум-јонски батерии од Bosch.** Напонот на батеријата мора да одговара на напонот за полнење на батеријата. Инаку постои опасност од пожар и експлозија.
- ▶ **Одржувајте ја чистотата на полначот.** Доколку се извалка, постои опасност од електричен удар.
- ▶ **Пред секое користење, проверете го полначот, кабелот и приклучокот. Не го користете полначот, доколку приметите оштетувања. Не го отворајте сами полначот и оставете го на поправка кај квалификуван стручен персонал кој ќе користи само оригинални резервни делови.** Оштетениот полнач, кабел и приклучок го зголемува ризикот за електричен удар.
- ▶ **Не го користете полначот на лесно запалива подлога (на пр. хартија, текстил итн.) односно во запалива околина.** Постои опасност од пожар заради

затоплувањето на уредот што произлегува при полнењето.

- ▶ **Не ги покривајте отворите за проветрување на полначот.** Инаку полначот може да се прегрее и да не функционира правилно.
- ▶ За безбедност од струен удар се препорачува да се користи заштитна склопка со максимална излезна струја од 30 mA. Пред употреба, испробајте ја Вашата Фи-склопка.

Одржување

- ▶ **Извадете ја батеријата пред чистење, поправање или складирање на машината.** Секогаш носете градински заштитни ракавици кога работите во близина на ланецот за сечење.
- ▶ Редовно прегледувајте ја косачката и заменувајте ги веднаш оштетените или изабените делови.
- ▶ Проверувајте редовно дали се затегнати сите навртки, завртки и шрафови, за безбедна употреба на косачката.
- ▶ Секогаш користете Bosch оригинални резервни делови.
- ▶ Чувајте ја телескопската пила на суво и безбедно место вон дофат на деца.

Ознаки

Следните ознаки се важни за читање и разбирање на упатството за употреба. Запаметете ги ознаките и нивното значење. Вистинската интерпретација на ознаките Ви помага подобро и побезбедно да го користите електричниот апарат.

Ознака	Значење
	Правец на реакција
	Правец на движење
	Вклучување
	Исклучување
	Опрема

Употреба со соодветна намена

Овој уред е наменет за домаќинства, за сечење дрва и гранки на поголема височина, додека ракувачот стои на земи. Уредот не е за сечење неоргански материјал или за употреба на скали. Уредот не е наменет за комерцијална или индустриска употреба.

260 | Македонски

Обем на испорака (види слика В)

Уредот внимателно извадете го од кутијата и проверете дали се целосни следниве делови:

- Глава на телескопската пила
- Телескопска рачка
- Акумулатор**
- Полнач**
- Ремен за носење
- Штитник за ланецот
- Упатство за употреба
- Внатрешен шестоаголен завртувач
- Резервар за масло за ланецот за сечење

Ако нешто недостига или е оштетени, обратете се кај својот продавач.

** во зависност од државата

Илустрација на компоненти (види слика А)

Нумерацијата на претставените компоненти се однесува на приказот на уредот на графичката страна 356.

- 1 Ланец
- 2 Плоча за ланецот
- 3 Капак од резерварот за масло
- 4 Копче за подесување на завртната глава
- 5 Завртка за затегнување на ланецот
- 6 Спојка
- 7 Телескопска цевка
- 8 Подесување на височината на телескопот
- 9 Предна дршка
- 10 Алка за ременот на предната дршка
- 11 Ремен за носење
- 12 Продолжна дршка (изолирана)
- 13 Алка за ременот на задната дршка
- 14 Копче за фиксирање
- 15 Задна дршка (изолирана обвивка за држење)
- 16 Прекинувач за вклучување/исклучување
- 17 Батерија
- 18 Копче за отклучување на батеријата
- 19 Кука на ременот за носење, предна дршка
- 20 Кука на ременот за носење, задна дршка
- 21 Отвор на резерварот за масло
- 22 Покривка
- 23 Диск за ланецот
- 24 Водилка од плочата за ланецот
- 25 Завртки за прицврстување

Опишаната опрема прикажана на сликите не е дел од стандардниот обем на испорака. Комплетната опрема може да ја најдете во нашата Програма за опрема.

Технички податоци

Телескопска пила на батерија		UniversalChain-Pole 18
Број на дел/артикл		3 600 HB3 1..
Брзина на ланецот (кога врти во празно)	m/s	4,0
Должина на ножот за сечење	cm	20/ 8"
Максимална должина на ножот за сечење	cm	15
Вид на ланец		3/8" – 90PX033E
Дебелина на запците	mm	1,1
Број на карики		33
Капацитет на резерварот за масло	ml	60
Автоматски замаслувач		●
Подесување на висината	m	2,1 – 2,6
Завртна глава, 9 позиции	°	120
Тежина согласно ЕРТА-Procedure 01:2014	kg	3,6
Сериски број	Видете го серискиот број (натписна плочка) на електричните ножици.	
дозволена надворешна температура		
- при полнење и при употреба	°C	0... +45
- при складирање	°C	-20...+50
Акумулатор		Литиум-јонска
Број на дел/артикл		
- 1,5 Ah		2 607 337 187
- 2,0 Ah		2 607 337 211
- 2,5 Ah		2 607 337 199
Номинален напон	V=	18
Капацитет		
- 2 607 337 187	Ah	1,5
- 2 607 337 211	Ah	2,0
- 2 607 337 199	Ah	2,5
Број на батериски ќелии		
- 2 607 337 187		5
- 2 607 337 211		5
- 2 607 337 199		5

Телескопска пила на батерија UniversalChain-Pole 18

Полнач AL 1830 CV

Број на дел/артикул		
2 607 ...	EU	... 225 965
	UK	... 225 967
	AU	... 225 969

Струја за полнење	A	3,0
-------------------	---	-----

Време на полнење (празна батерија)		
- 1,5 Ah	мин	33
- 2,0 Ah	мин	45
- 2,5 Ah	мин	60

Тежина согласно ЕРТА-Procedure 01:2014	кг	0,40
--	----	------

Класа на заштита		□ / II
------------------	--	--------

Полнач AL 1815 CV

Број на дел/артикул		
2 607 ...	EU	... 226 077
	UK	... 226 079
	AU	... 226 081

Струја за полнење	A	1,5
-------------------	---	-----

Време на полнење (празна батерија)		
- 1,5 Ah	мин	63
- 2,0 Ah	мин	84
- 2,5 Ah	мин	105

Тежина согласно ЕРТА-Procedure 01:2014	кг	0,38
--	----	------

Класа на заштита		□ / II
------------------	--	--------

Информации за бучава/вибрации

Вредностите на емисија на бучава одредени во согласност со EN 60335-1.

Измереното А ниво на бучава изнесува обично: Ниво на звучен притисок 78 dB (A); Јачина на звук 92 dB (A). Варијабилност K = 4 dB.

Вкупна вредност на вибрации a_h (векторски збир на трите показатели) и несигурност K утврдена според EN 60335-1:

$$a_h = 1,0 \text{ m/cs}^2, K = 1,5 \text{ m/c}^2.$$

Нивото на вибрации наведено во овие упатства е измерено со нормирана постапка според EN 60335 и може да се користи за меѓусебна споредба на електричните алати. Исто така може да се прилагоди за предвремена процена на оптоварувањето со вибрации. Наведеното ниво на вибрации се однесува на основната примена на електричниот алат. Доколку сепак електричниот алат се користи за други примени, со различна опрема, со алат за вметнување што отстапува од нормите или со недоволно одржување, нивото на

вибрации може да отстапува. Ова може значително да го зголеми оптоварувањето со вибрации во целокупниот период на работење.

За прецизно одредување на оптоварувањето со вибрации, треба да се земе предвид периодот во кој уредот е исклучен или едвај работи, а не во моментот кога е во употреба. Ова може значително да го намали оптоварувањето со вибрации во целокупниот период на работење.

Утврдете ги дополнителните мерки за безбедност за заштита на корисникот од влијанието од вибрациите, како на пример: одржување на електричните алати и алатите за вметнување, одржување на топлината на дланките, организирање на текот на работата.

Монтажа и користење

Цел на користењето	Слика	Страна
Илустрација на компоненти	A	356
Обем на испорака	B	357
Склопување на уредот	C	357
Вметнување на батеријата	D	357
Прицврстување на појасот за носење	E	358
Подесување на висината на телескопот	F	358
Прицврстување на штитникот на сечилото	G	359
Подесување на завртната глава	H	360
Подмачкување на ланецот	I	360
Затегнување на ланецот	J	361
Замена на ланецот	K + L	361 – 362
Вклучување/исклучување	M	362
Совети за работа	N	363
Вадење на батеријата	O	363
Чување и складирање на уредот	P	364
Бирање на опрема		365

Ставање во употреба

За Ваша безбедност

- **Пред секоја работа врз уредот (на пример одржување, замена на делови и слично) како и при транспорт и складирање, батеријата треба да се извади од уредот.** Постои опасност од повреда ако прекинувачот случајно се притисне од копчето за заклучување.
- **Управувајте со прекинувачот само кога батеријата е целосно вметната.**

262 | Македонски

**Вметнување/вадење на батеријата
(види слики D + K)**

Предупредување: Ако користите несоодветни батерии, можат да доведат до погрешно функционирање и оштетување на уредот.

Ставете ја наполнетата батерија **17** во телескопската рачка. Осигурајте се дека батеријата е во потполност наполнета.

За да ја извадите батеријата **17** од уредот, притиснете го копчето за прицврстување на батеријата **18** и притиснете ја батеријата во правец на ланецот.

Полнење на батеријата

- ▶ **Не употребувајте друг полнач.** Приложениот полнач е наменет за литиум-јонската батерија што се наоѓа во оваа косачка.
- ▶ **Внимавајте на електричниот напон!** Напонот на изворот на струја мора да одговара на оној кој е наведен на спецификационата плочка на полначот. Полначите означени со 230 волти исто така може да се користат и на 220 волти.

Батеријата е опремена со температурен монитор кој дозволува полнење само на температури од 0 °C до 45 °C степени. Така се обезбедува долготрајност на батеријата.

Напомена: Батеријата се испорачува полу-наполнета. За да ја наполните целосно батеријата, пред првата употреба ставете ја на полнач додека не се наполни целосно.

Литиум-јонските батерии може да се наполнат во секое време, без да се намали нивниот рок на употреба. Прекиниот при полнењето не и наштетува на батеријата.

Литиум-јонската батерија има «Electronic Cell Protection (ECP)» против потполно празнење. Кога батеријата е скоро празна машината престанува да работи со цел да се заштити од оштетување: Машината повеќе не работи.

⚠ ВНИМАНИЕ **Не притискајте го копчето за вклучување откако косачката автоматски престанала да работи.** Батеријата може да се оштети.

Внимавајте на напомените за отстранување на батериите.

Процес на полнење

Процесот на полнење започнува, штом ќе го вклучите струјниот приклучок на полначот во ѕидната дозна и ќе ја ставите батеријата во отворот за батерија.

Поради интелигентниот процес на полнење, веднаш се препознава состојбата на наполнетост на батеријата и ќе биде наполнета со оптималниот капацитет во зависност од температурата и напонот на батеријата.

Така се негува батеријата и при чување во полначот постојано е наполнета.

**Значење на елементите на приказот
(AL 1830 CV)****Брз трепкав зелен приказ за полнење на батеријата**

Процесот на брзо полнење се сигнализира со **брзо трепкање на зелениот** приказ за полнење на акумулаторот.

Напомена: Процесот на брзо полнење евозможен, само доколку температурата на батеријата е во дозволените граници на температура за полнење, види го делот «Технички податоци».

Бавен трепкав зелен приказ за полнење на батеријата

При наполнетост на батеријата од **80 %** **бавно трепка зелениот** приказ за полнење на батеријата.

Батеријата може да се извади за користење.

Траен зелен приказ за полнење на батеријата

Трајното светло на **зелениот** приказ на батеријата сигнализира, дека батеријата е целосно наполнета.

Откако ќе ја извадите батеријата **трајното светло** на приказот за полнење на батеријата, сигнализира дека струјниот приклучок е сеуште приклучен на ѕидната дозна и полначот е подготвен за работа.

Траен црвен приказ за полнење на батеријата

Трајното светло на **црвениот** приказ за полнење на батеријата сигнализира, дека

температурата на батеријата е надвор од дозволените граници на температура за полнење, види го делот «Технички податоци». Веднаш штом се постигнат дозволените граници на температура, полначот се префрла автоматски на брзо полнење.

Трепкав црвен приказ за полнење на батеријата

Трепкавиот црвен приказ за полнење на батеријата сигнализира пречка при процесот на полнење, види дел «Дефект – Причини и помош».

**Значење на елементите на приказот
(AL 1815 CV)****Трепкаво светло на приказот за наполнетост на батеријата**

Процесот на брзо полнење се сигнализира со **трепкање** на приказот за полнење на батеријата.

Трајно светло на приказот за наполнетост на батеријата

 **Трајно светло** на приказот за наполнетост на батеријата сигнализира, дека батеријата е целосно наполнета **или** дека температурата на батеријата е надвор од дозволените граници на температура за полнење и затоа не може да се наполни. Што се постигне дозволената граница на температура, батеријата е наполнета.

Откако ќе ја извадите батеријата **трајното светло** на приказот за полнење на батеријата, сигнализира дека струјниот приклучок е сеуште приклучен на сидната дозна и полначот е подготвен за работа.

Дефект – Причини и помош

Причина	Помош
Приказот за наполнетост на батеријата свети непрекинато	
Црвениот приказ за полнење на батеријата трепка	
Не евозможен процес на полнење	
Батеријата не е (правилно) вметната	Акумулаторот е коректно вметнат во уредот за полнење
Контактите на батеријата се извалкани	Исчистете ги контактите на батеријата; на пр. повеќе пати вметнете ја и извадете ја батеријата, ев. заменете ја
Дефектна батерија	Менување на батеријата
Приказите за полнење на батеријата оди. не светат	
Струјниот приклучок на полначот не е (правилно) вметнат	Струјниот приклучок (целосно) е вметнат во сидната дозна
Сидната дозна, струјниот кабел или полначот се дефектни	Проверете го струјниот напон, а полначот оставете го на проверка во авторизирана сервисна служба за Bosch-електрични алати

Совети за полнењето

При континуирани или повеќекратни полнења без пауза, полначот може да се загрее. Тоа не е технички дефект на полначот.

Скратеното време на работа по полнењето покажува, дека батеријата е потрошена и мора да се замени.

Монтажа

- **Пред секоја работа врз уредот (на пример одржување, замена на делови и слично) како и при транспорт и складирање, батеријата треба да се извади од уредот.** Постои опасност од повреда ако прекинувачот случајно се притисне од копчето за заклучување.

Склопување на уредот (види слики C + E)

Поврзете ја главата на телескопската пила и телескопската рачка и прицврстете ги со вртење на спојките **6**. Внимавајте двата дела да се правилно монтирани и прицврстени.

Прицврстете го ременот за носење **11** на алките за ременот **10/13** на дршките. Обрнете внимание дека ременот има куки во две големини. Внимавајте поголемата кука **20** да ја закачите на алката за ремен на задната дршка **13** а помалата кука **19** на алката за ремен на предната дршка **10** и прицврстете.

Извадете го штитникот од ланецот.

Подесување на висината на телескопот (види слика F)

Ослободете го подесувањето на висината на телескопот **8** со вртење, наместете ја телескопската цевка **7** на саканата должина и завртете го подесувањето на висината на телескопот **8** повторно за да го прицврстите.

Во зависност од примената, телескопската цевка **7** може да биде наместена на должина од 2,1 m bis 2,60 m.

Подесување на завртната глава (види слика H)

Истовремено притиснете ги двете копчиња за подесување **4**, ставете ја вртчката глава на саканата позиција со движење нагоре и надолу на главата на телескопската пила, оставајќи го копчето за подесување **4** слободно и внимавајте главата на телескопската пила да биде правилно заклучена.

Вртчката глава може да се заклучи во 9 различни позиција.

Затегнување на ланецот (види слика J)

Ланецот проверувајте го секогаш пред употреба, после првата употреба и редовно отприлика на секои 10 минути. На почетокот на употребата, новите ланци можат значајно да се олабават.

Ланецот затегнувајте го само кога е ладен. Затегнувањето на চেজок ланец може да доведе до презатегнатост на ланецот.

- Ланецот **1** е правилно затегнат, кога во средината може околу 2 – 3 мм да се подигне. Ова се проверува такашто со една рака се подига ланецот наспроти тежината на пилата.
- За подесување на затегнатоста на ланецот, вртете го копчето за затегнување на ланецот **5** со шестоаголниот завртувач во насока на стрелките на часовникот (се зголемува затегнатоста на ланецот) или спротивно од стрелките на часовникот (се полушта затегнатоста на ланецот).

Подмачкување на ланецот (види слика I)

Напомена: Телескопската пила не е подмачкана со масло. Важно е пред употреба да се наполни со масло. Употреба на подигнувачот без масло за подмачкување или со ниво на маслото помало од обележаниот минимум води до оштетување на подигнувачот.

264 | Македонски

Животниот век и ефикасноста на ланецот зависат од оптималното подмачкување. Затоа, при работа, од кај отворот за масло **21** ланецот автоматски се подмачкува.

За да го наполните резерварот за масло:

- Ставете ја телескопската пила со отворот за масло **3** нагоре на соодветна површина.
- Со крпа исчистете го делот околу капачето **3** и одвртете го капачето.
- Наполнете го резерварот со биоразградливо масло за ланци за пили одобрено од Бош. Употребата на неодобрени масла може да влијае врз функционирањето на системот за подмачкување.
- Маслото се згуснува на ниски температури што го намалува протокот на маслото.
- Внимавајте да не влезе валканштина во резерварот за масло.
- Повторно затворете го капачето на резерварот за гориво и зацврстете го. Избришете го уредот од истуреното масло со крпа.
- Внимавајте капачето на резерварот за масло да не е прецврсто затворено.
- Оставете ја телескопската пила да работи 30 секунди за маслото да се влуппа во системот.

Напомена: За вентилирање на резерварот за масло ќе воочите дупчиња на капачето. За да спречите истекување, кога не се користи оставајте ја телескопската пила со отворот за масло **3** нагоре.

Замена на ланецот (види слики K + L)

- ▶ При работа со ланецот секогаш носите заштитни ракавици.
- ▶ Користете само ланци одобрени од Бош за сечило со запци од **1,1 мм**.

Олабавете ги двете завртки на капакот **22** и извадете го капакот.

Кренете го ланецот **1** и сечилото **2** од тркалото за ланецот **23**.

Извадете го тапиот ланец **1** од сечилото **2** и депонирајте го како што е пропишано.

Ставете го новиот ланец на вртчкиот дел на сечилото. Внимавајте на насоката на движење на ланецот. За тоа, споредете го ланецот со симболот за насоката на сечилото.

Ставете го ланецот на тркалото за ланецот **23** и сечилото **2** преку водилката **24**. Внимавајте сите делови да легнат правилно. Монтирајте го капакот **22** и завијте ги двете завртки **25** повторно за да ги прицврстите.

Проверете ја затегнатоста на ланецот пред употреба. Ако е потребно, затегнете го ланецот со завртката за затегнатост на ланецот **5**.

Употреба

Вклучување/исклучување (види слика M)

За **вклучување** на уредот, прво притиснете го копчето за заклучување **14** и потоа прекинувачот за вклучување и исклучување **16**. Држете го прекинувачот за вклучување и исклучување притиснат при употреба. При вклучен уред, можете да го пуштите копчето за заклучување.

За **Исклучување** на електричниот апарат отпуштете го прекинувачот за вклучување/исклучување **16**.

За да се заштеди енергија, вклучувајте го електричниот алат само доколку го користите.

Литиум-јонската батерија е заштитена со «Electronic Cell Protection (ECP)». Кога батеријата е празна, уредот се исклучува од заштитно коло: Уредот повеќе не работи.

- ▶ По автоматското исклучување на електричниот апарат, не притискајте на прекинувачот за вклучување/исклучување. Батеријата може да се оштети.

Совети за работа (види слика N)

Пред сечење

Пред да почнете со работа и повремено во тек на работнењето, спроведувајте ги следните проверки:

- Дали телескопската пила е во функционална состојба?
- Дали има масло во резерварот за масло? Проверете го нивото на маслото пред работа и редовно во тек на работата. Дополнете го маслото кога ќе дојде до минималната линија. Маслото трае околу 15 минути, во зависност од паузите и интензитетот на работата.
- Дали ланецот за сечење е правилно затегнат и наоштрен?

Општо однесување

Ланецот, пред да дојде водопир со дрвото, мора да работи со полна брзина. Користете ја водилката за подобри резултати при сечењето.

Сечењето одгоре надолу е погодно за гранки со дијаметар до 5 cm. За да избегнете штета на дрвото, поцврстите гранки сечете ги три реза. Водилката е дизајнирана за да олесни сечењето на гранките.

При сечење, не притискајте со сила на пилата, туку оставете ја сама да работи.

Најефикасно е сечењето кога брзината на ланецот е рамномерна во тек на сечењето.

Отстранување грешки

Проблем	Можна причина	Решение
Ланецот е сув	Нема масло во резервоарот за масло	Турете масло
	Каналот за масло е запушен	Исчистете го каналот за масло
Ланецот/водилката се врели	Нема масло во резервоарот за масло	Турете масло
	Одводот во капачето на резервоарот 3 запушен	Капакот од резерварот за масло 3 исчистете го
	Каналот за масло е запушен	Исчистете го каналот за масло
	Ланецот е премногу затегнат	Олабавете го ланецот
	Ланецот е тап	Заменете го ланецот
	Заштитата од преоптоварување се активира	Вклучете го уредот повторно.
	Сигналот за температура на батеријата се активира	Пуштете ја батеријата да се олади и повторно стартувајте
Телескопската пила скока, вибрира или сече неправилно	Ланецот е лабав	Олабавете го ланецот
	Ланецот е тап	Заменете го ланецот
	Ланецот е истрошен	Заменете го ланецот
	Запците на ланецот се свртени во погрешна насока	Ланецот монтирајте го во правилната насока
	Пресилно притиснато	Намалете го притисокот
Премалку сечење по едно полнење на батеријата	Сигналот за температура на батеријата се активира	Пуштете ја батеријата да се олади и повторно стартувајте
Телескопската пила оеднаш престанува со сечење	Ланецот е премногу «тесно» затегнат	Поправете ја затегнатоста на ланецот
	Про сечењето премногу притискате	При сечењето додавајте помалку сила
	Нов ланец	При сечењето додавајте помалку сила
	Тврдо дрво	При сечењето додавајте помалку сила
	Дрвото е влажно	Оставете го дрвото да се исуши
	Запците на ланецот покажуваат во погрешен правец	Повторно монтирајте го ланецот со запците во исправниот правец
	Алатот е џежок	Оставете го уредот да се олади и повторно стартувајте го
	Внатрешна или надворешна лабава врска	Обратете се во Вашата Бош сервисна служба
Цревото 16 неисправно	Обратете се во Вашата Бош сервисна служба	
Трепка црвениот индикатор на батеријата	Батеријата не е (правилно) вметната	Батеријата е правилно вметната во полначот
	Контактите на батеријата се извалкани	Исчистете ги контактите на батеријата; на пр. повеќе пати вметнете ја и извадете ја батеријата, ев. заменете ја
Индикаторот за наполнетост на батеријата не свети Батеријата не се полни	Струјниот приклучок на полначот не е (правилно) вметнат	Струјниот приклучок (целосно) е вметнат во сидната дозна
	Сидната дозна, струјниот кабел или полначот се дефектни	Проверете го струјниот напон, а полначот оставете го на проверка во авторизирана сервисна служба за Bosch-електрични алати
	Батеријата и полначот се дефект	Заменете ја батеријата и полначот
	Дефектна батерија	Менување на батеријата
	Расипан полнач	Заменете го полначот

266 | Srpski

Одржување, складирање и транспорт (види слика Р)

- **Пред секоја работа врз уредот (на пример одржување, замена на делови и слично) како и при транспорт и складирање, батеријата треба да се извади од уредот.** Постои опасност од повреда ако прекинувачот случајно се притисне од копчето за заклучување.

Пред складирање, избришете го уредот со крпа.

Пред складирање, испразнете го маслото од резерварот за масло.

При транспорт или одржување на телескопската пила прво да се монтира заштитниот капак.

Напомена: При паузи во работата, не оставајте ја телескопската пила да виси на гранка или на дрво.

За складирање или транспорт извадете ја батеријата од телескопската пила и монтирајте го заштитниот капак на ланецот.

Сервисна служба и совети при користење

www.bosch-garden.com

За сите прашања и нарачки на резервни делови, Ве молиме наведете го 10-цифрениот број од спецификационата плочка на уредот.

Македонија

Д.Д.Електрис
Сава Ковачевиќ 47Њ, број 3
1000 Скопје
Е-пошта: dimce.dimcev@servis-bosch.mk
Интернет: www.servis-bosch.mk
Тел./факс: 02/ 246 76 10
Моб.: 070 595 888

Транспорт

Литиум-јонските батерии подлежат на барањата на Законот за опасни материјали. Батериите може да се транспортираат само од страна на корисникот, без потреба од дополнителни квалификации.

При пренос на истите од страна на трети лица (на пр. воздушен транспорт или шпедиција) неопходно е да се внимава на специјалните напомени на амбалажата и ознаките. Во таков случај, при подготовката на пратката мора да се повика експерт за опасни супстанции.

Транспортирајте ги батериите само доколку куќиштето е неоштетено. Залепете ги отворените контакти и спакувајте ја батеријата на тој начин што нема да се движи во амбалажата.

Ве молиме внимавајте на евентуалните дополнителни национални прописи.

Отстранување



Електричните апарати, батериите, опремата и амбалажите треба да се отстранат на еколошки прифатлив начин.



Не ги фрлајте електричните апарати и батериите во домашната канта за губре!

Само за земји во рамки на ЕУ

Според европската регулатива 2012/19/EU електричните апарати што се вон употреба и дефектните или искористените батерии според регулативата 2006/66/EC мора одделно да се соберат и да се рециклираат за повторна употреба.

Батерии:

Литиум-јонски:

Ве молиме внимавајте на напомените во дел «Транспорт», страна 266.

Се задржува правото на промена.

Srpski

Uputstva o sigurnosti

Objašnjenja simbola sa slika



Opšte uputstvo o opasnosti.



Pročitajte uputstvo za rad.



Baštenski uređaj ne koristiti po kiši ili izlagati kiši.



Paziti da osobe koje stoje u blizini ne budu povredene usled odbačenih stranih tela.



Opomena: Održavajte sigurno rastojanje od baštenskog uređaja, kada on radi.



Nosite uvek rukavice i zaštitne naočare. Dalja zaštitna oprema kao što su sigurnosne cipele koje ne klizu i zaštitni šlem se preporučuju. Odgovarajuće zaštitno odelo smanjuje opasnost od povrede ako grana padne i slučajno dodirnete lanac testere.

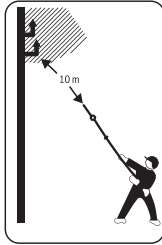

Ne dodirujte nikada strujni ili telefonski kabl. Takvi vodovi provode visoki napon. Postoji akutna opasnost od električnog udara. Održavajte najmanje rastojanje od 10 m.

Opomena: Osobe koje se nalaze u blizini treba da drže sigurno rastojanje od baštenskog uredjaja, kada on radi.

Opšta sigurnosna upozorenja za električni alat

⚠ UPOZORENJE Pročitajte sva sigurnosna upozorenja, uputstva, ilustracije i specifikacije isporučene uz ovaj električni alat. Propusti kod pridržavanja svih dole navedenih uputstava mogu imati za posledicu električni udar, požar i/ili teške povrede.

Sačuvajte sva upozorenja i uputstva za buduću upotrebu.

Termin „električni alat“ u upozorenjima se odnosi na Vaš električni alat sa pogonom na struju (sa kablom) ili na električni alat sa akumulatorskim pogonom (bez kabla).

Sigurnost radnog područja

- ▶ **Održavajte radno područje čistim i dobro osvetljenim.** Nered ili neosvetljena područja vode ka nesrećama.
- ▶ **Ne koristite električni alat tamo gde postoji opasnost od eksplozije, kao npr. u prisustvu zapaljivih tečnosti, gasova ili prašine.** Električni alati stvaraju varnice koje mogu zapaliti prašinu ili isparenja.
- ▶ **Prilikom korišćenja električnog alata decu i posmatrača držite podalje.** Stvari koje Vam odvrću pažnju mogu dovesti do gubitka kontrole.

Električna sigurnost

- ▶ **Utikač električnog alata mora odgovarati utičnici.** Nikada nemojte modifikovati utikač. Ne upotrebljavajte adaptere utikača sa uzemljenim električnim alatom. Nemodifikovani utikači i odgovarajuće utičnice smanjuju rizik od električnog udara.
- ▶ **Izbegavajte kontakt telom sa uzemljenim površinama kao što su cevi, hladnjaci, šporeti i frižideri.** Postoji povećani rizik od električnog udara ako je Vaše telo uzemljeno.
- ▶ **Ne izlažite električni alat kiši ili vlažnim uslovima.** Prodor vode u električni alat povećava rizik od električnog udara.
- ▶ **Ne zloupotrebljavajte kabl.** Nikada nemojte koristiti kabl za nošenje i vučenje električnog alata ili za izvlačenje iz utičnice. Držite kabl dalje od vreline, ulja, oštih ivica ili pokretnih delova. Oštećeni ili umršeni kablovi povećavaju rizik električnog udara.

- ▶ **Prilikom korišćenja električnog alata na otvorenom, upotrebljavajte produžni kabl koji je pogodan za upotrebu na otvorenom.** Upotreba kabla pogodnog za upotrebu na otvorenom smanjuje rizik od električnog udara.
- ▶ **Ukoliko je korišćenje električnog alata na vlažnoj lokaciji neizbežno, koristite zaštićeno napajanje zaštitnog uređaja diferencijalne struje (RCD).** Upotreba RCD-a (zaštitni uređaj diferencijalne struje) smanjuje rizik od električnog udara.

Sigurnost osoblja

- ▶ **Budite oprezni, pazite na to šta radite i razumno rukujte Vašim električnim alatom. Ne koristite električni alat dok ste umorni ili pod uticajem narkotika, alkohola ili lekova.** Momenat nepažnje kod upotrebe električnog alata može rezultirati ozbiljnim povredama.
 - ▶ **Nosite ličnu zaštitnu opremu. Uvek nosite zaštitu za oči.** Zaštitna oprema, kao što su maske za prašinu, sigurnosne cipele koje se ne klizaju, šlem ili zaštita za sluh, smanjuju rizik od povreda kada se koriste u odgovarajućim uslovima.
 - ▶ **Sprečite nenamerno puštanje u rad. Pre priključivanja na struju i/ili na akumulatorsku bateriju, podizanja ili nošenja alata uverite se da je prekidač isključen.** Nošenje električnog alata sa prstom na prekidaču ili priključivanje na struju uključenog električnog alata vodi do nesreće.
 - ▶ **Uklonite bilo kakve ključeve za podešavanje ili ključeve za zavrtnjeve, pre nego što uključite električni alat.** Ostavljanje ključa za zavrtnjeve ili ključa prikačene na rotirajući deo električnog alata može rezultirati ličnom povredom.
 - ▶ **Ne zauzimajte neadekvatan položaj. Sve vreme držite ravnotežu i pravilan položaj nogu.** Ovo omogućava bolje upravljanje električnim alatom u neočekivanim situacijama.
 - ▶ **Nosite pogodnu odeću. Ne nosite široku odeću ili nakit. Držite kosu i odeću dalje od pokretnih delova.** Široku odeću, nakit ili dugu kosu mogu zahvatiti pokretni delovi.
 - ▶ **Ukoliko su obezbeđeni uređaji za povezivanje sredstava za ekstrakciju i usisavanje prašine, uverite se da li su povezani i upotrebljeni kako treba.** Usisavanje prašine može smanjiti rizike koji su povezani sa prašinom.
 - ▶ **Ne dozvolite da pouzdanje koje ste stekli čestom upotrebom alata utiče na to da postanete neoprezni i da zanemarite sigurnosne principe za upotrebu alata.** Neoprezno delovanje može prouzrokovati teške povrede u deliću sekunde.
- ### Upotreba i briga o električnim alatima
- ▶ **Ne preopterećujte električni alat. Koristite električni alat koji odgovara Vašoj primeni.** Sa odgovarajućim električnim alatom radite bolje i sigurnije tempom za koji je projektovan.

268 | Srpski

- ▶ **Ne koristite električni alat ukoliko je prekidač neispravan.** Svaki električni alat koji se ne može kontrolisati prekidačem, je opasan i mora se popraviti.
- ▶ **Izvcute utikač iz utičnice i/ili izvadite akumulatorsku bateriju, ukoliko je to moguće, iz električnog alata pre nego što izvršite bilo kakva podešavanja, promenu pribora ili pre nego što uskladištite električni alat.** Takve preventivne sigurnosne mere smanjuju rizik od slučajnog pokretanja električnog alata.
- ▶ **Čuvajte električne alate koje ne koristite izvan domašaja dece i ne dozvoljavajte osobama, koje nisu upoznate sa ovim električnim alatom ili sa ovim uputstvima, da rukuju električnim alatom.** U rukama neobučanih korisnika električni alati postaju opasni.
- ▶ **Održavajte električni alat i pribore. Proverite da li su pokretni delovi u ravni i da li negde zapinju, da nije došlo do lomljenja delova i svako drugo stanje koje može uticati na rad električnog alata. Ukoliko je oštećen, odnesite električni alat na popravku pre korišćenja.** Mnoge nesreće su prouzrokovane lošim održavanjem električnih alata.
- ▶ **Održavajte alate za sečenje oštirim i čistim.** Sa adekvatno održanim alatom za sečenje sa oštirim sečivima manja je verovatnoća da će doći do zapinjanja i upravljanje je jednostavnije.
- ▶ **Upotrebljavajte električni alat, pribore i umetne delove alata itd. u skladu sa ovim uputstvima, vodeći računa o uslovima rada i radovima koje treba izvesti.** Upotreba električnog alata za namene drugačije od predviđenih, može rezultirati opasnim situacijama.
- ▶ **Održavajte drške i prihvatne površine suvim, čistim i bez ostataka ulja ili masnoće.** Klizave drške ili prihvatne površine ne omogućavaju bezbedno rukovanje i upravljanje alatom u neočekivanim situacijama.

Upotreba i briga o alatu na akumulatorski pogon

- ▶ **Punite samo sa punjačem koji je naznačio proizvođač.** Punjač koji je pogodan za jednu vrstu akumulatorske baterije može stvoriti rizik od požara ako se koristi za drugačiju akumulatorsku bateriju.
- ▶ **Upotrebljavajte električne alate samo sa jasno istaknutim akumulatorskim baterijama.** Upotreba bilo kojih drugih akumulatorskih baterija može stvoriti rizik od povrede ili požara.
- ▶ **Kada akumulatorska baterija nije u upotrebi, držite je podalje od ostalih metalnih objekata, poput spajalica, novčića, eksera ili drugih sitnih metalnih objekata, koji mogu dovesti do prespajanja terminala.** Kratak spoj između terminala može prouzrokovati opekotine ili požar.
- ▶ **Prilikom zloupotrebe, tečnost može iscuriti iz akumulatora; izbegavajte kontakt. Ukoliko tečnost dođe u kontakt sa očima, dodatno potražite lekarsku pomoć.** Tečnost iz akumulatora može prouzrokovati iritaciju ili opekotine.
- ▶ **Ne koristite akumulatorsku bateriju ili alat koji je oštećen ili modifikovan.** Oštećeni ili modifikovani akumulatori se mogu ponašati nepredviđeno što može rezultirati požarom, eksplozijom ili povredom.
- ▶ **Ne izlažite akumulatorsku bateriju ili alat vatri ili visokim temperaturama.** Izlaganje vatri ili temperaturama iznad 130 °C može prouzrokovati eksploziju.
- ▶ **Pridržavajte se svih uputstava u vezi sa punjenjem i ne punite akumulatorsku bateriju ili alat izvan temperaturnog opsega naznačenog u uputstvima.** Neproprisan punjenje ili punjenje na temperaturama izvan naznačenog opsega može oštetiti akumulator i povećati rizik od požara.

Servisiranje

- ▶ **Vaš električni alat dajte na servisiranje samo kvalifikovanom licu za popravku, koristeći pritom samo identične rezervne delove.** Ovo će osigurati očuvanje bezbednosti električnog alata.
- ▶ **Nikada ne servisirajte oštećene akumulatorske baterije.** Servisiranje akumulatorskih baterija treba da vrši isključivo proizvođač ili ovlašćeni serviseri.

Sigurnosna uputstva za nastavak testere za grane

- ▶ **Držite sve delove tela dalje od lančane testere. Ne pokušavajte da kod lančane testere u radu uklanjate odsečeni materijal ili da držite materijal koji se seče. Uverite se da je prekidač isključen i akumulator uklonjen, ako uklanjate zaglavljene materijal.** Jedan momenat nepažnje kod uklanjanja visokih grana može uticati na ozbiljne povrede.
- ▶ **Držite uređaj samo za izolovane drške (glavna ručna drška 15, prednja ručna drška 9 ili prošireno područje za hvatanje 12), jer lančana testera može sresti skrivene vodove struje.** Kontakt lančane testere sa jednim vodom koji provodi napon može staviti pod napon i metalne delove uređaja i uticati na električni udar.
- ▶ **Držite sekač visokih grana sa obe ruke čvrsto i ne dovodite Vaše telo i ruke u položaj, u kojem se mogu desiti povratni udarci.** Ako su preduzete pogodne mere, može osoba - radnik savladati sile povratnog udarca. Nikada ne puštajte sekač visokih grana.
- ▶ **Računajte pri presecanju neke grane sa povratnim udarcem.** Kada se grana seče, može se ona saviti nadole i steći lanac testere.
- ▶ **Nosite sekač visokih grana u isključenom stanju, uvek sa obe ruke i sa montiranim zaštitnim poklopcem lančane testere.** Brižljivo ophodjenje sa sekačem visokih grana smanjuje verovatnoću jednog slučajnog dodira sa lančanom testerom u radu.
- ▶ **Ne radite sekačem visokih grana na drvetu.** U radu jednog sekača visokih grana kod penjanja ili na nekom drvetu postoji opasnost od povreda.
- ▶ **Pazite uvek na stabilno stajanje i koristite testeru za grane na produžnoj cevi samo, kada stojite na čvrstoj, sigurnoj i ravnoj podlozi.** Klizajuća podloga ili nesabilne površine za stajanje kao i na nekim merdevinama mogu



uticati na gubitak ravnoteže ili na gubitak kontrole nad testerom za grane na produžnoj cevi.

- ▶ **Držite se uputstava za podmazivanje, zatezanje lanca i promenu pribora.** Nestručno zategnut ili podmazan lanac može se ili odkinuti ili povećati rizik od povratnog udarca.
- ▶ **Držite drške suve, čiste i bez ulja i masti.** Masne, nauljene drške su klizave i utiču na gubitak kontrole.
- ▶ **Secite samo drvo. Nastavak testere za grane ne upotrebljavajte za radove, za koje nije određena. Primer: Ne upotrebljavajte nastavak testere za grane za testerisanje plastike, zida ili građevinskih materijala koji nisu od drveta.** Korišćenje testere za grane na produžnoj cevi za radove za koje nije zamišljena, može uticati na opasne situacije.
- ▶ **Uzroci i izbegavanje povratnog udarca:**
 - Povratan udarac može nastati ukoliko vrh šine vodjice dotakne neki predmet ili ako se drvo savija i stegne ipreseku lanac testere.
 - Dodirivanje sa vrhom šine može u nekim slučajevima uticati na neočekivanu reakciju upravljenu unazad, pri čemu se šina vodjica pokreće uvis i udara u pravcu radnika.
 - Zaglavljivanje lanca testee na gornjoj ivici šine vodjice može šinu brzo u vidu udarca vratiti u pravcu radnika.
 - Svaka od ovih reakcija može uticati na to, da Vi izgubite kontrolu nad t esterom za grane na produžnoj cevi i što je moguće teško se povredite. Kao korisnik jedne testere za grane na produžnoj cevi trebali bi preduzeti razne mere, da bi mogli da radite bez nesreća i povreda.
- ▶ Povratan udarac je posledica pogrešne ili manjkave upotrebe baštenskog uredjaja. On može da se spreči pogodnim merama opreza, kao što je opisano u daljem tekstu.
- ▶ **Računajte pri presecanju neke grane sa povratnim udarcem.** Kada se grana seče, može se ona saviti nadole i steći lanac testere.
- ▶ **Upotrebljavajte uvek lančanu testeru koju je propisao proizvođač.** Pogrešne lančane testere mogu uticati na kidanje lanca ili povratan udarac.
- ▶ Ako je mač oštećen i mora da se zameni, obratite se molimo Bosch servisu. Nemojte nikada sami oštriti lančanu testeru. Zamenite lančanu testeru sa lančanom iz rezerve (F 016 800 489).
- ▶ Ne dozvolite deci, osobama sa ograničenim fizičkim, čulnim ili duhovnim sposobnostima ili nedostajućim iskustvom i/ili nedostajućim znanjem i/ili sa ovim uputstvima ne davati nikada baštenski uredjaj da ga koriste osobe bez poverenja. Nacionalni propisi ograničavaju moguću starost radnika.
- ▶ Decu treba nadzirati i obezbediti, da se ne igraju sa baštenskim uredjajem.
- ▶ Čuvajte sekač visokih grana kod neupotrebe izvan dohvata dece.
- ▶ Prekontrolišite pre početka rada Vaše radno područje i uklonite sve moguće uzroke opasnosti.
- ▶ **Sačekajte dok se baštenski uredjaj ne zaustavi i uklonite akumulator pre nego ga ostavite.** Umetnuti alat

može se zakačiti ili uticati na povratan udarac i tako na gubitak kontrole nad baštenskim uredjajem.

- ▶ Isključite sekač visokih grana pre svake promene radne pozicije.
- ▶ Odvojene grane mogu pasti na Vas ili odskočiti sa tla i povrediti Vas. Secite duže grane postepeno. (pogledajte sliku N)
- ▶ Pre nego što granu potpuno odvojite samo je lako pritisnite. Možete se povrediti, ako baštenski uredjaj iznenada padne na dole i Vi izgubite ravnotežu i kontrolu nad testerom za grane na produžnoj cevi.

Uputstva za optimalno ophodjenje sa akumulatorom

- ▶ **Uverite se da je baštenski uredjaj isključen pre nego što ubacite akumulator.** Ubacivanje akumulatora u baštenski uredjaj koji je uključen može uticati na nesreće.
- ▶ **Upotrebljavajte za ovaj baštenski uredjaj samo predviđene Bosch akumulatore.** Upotreba drugih akumulatora može uticati na povrede i opasnost od požara.
- ▶ **Ne otvarajte bateriju.** Postoji opasnost od kratkog spoja.
- ▶  **Zaštitite aku bateriju od izvora toplote, npr. i od trajnog Sunčevog zračenja, vatre, vode i vlage.** Inače postoji opasnost od eksplozije.
- ▶  **Kod oštećenja i nestručne upotrebe akumulatora mogu izlaziti pare. Dovedite svež vazduh i potražite lekara ako dodje do tegoba.** Para može nadražiti disajne puteve.
- ▶ **Upotrebljavajte akumulator samo u vezi sa Vašim Bosch-proizvodom.** Samo tako se štiti akumulator od opasnog preopterećenja.
- ▶ **Akumulaciona baterija može da se ošteti oštrim predmetima kao npr. ekserima ili odvijačima zavrtnjeva.** Može da dode do internog kratkog spoja i akumulaciona baterija može da izgori, dimi, eksplodira ili da se prepreguje.
- ▶ **Ne prespajajte aku kratko.** Postoji opasnost od eksplozija.
- ▶ Zaštitite akumulator od vlage i vode.
- ▶ Lagerujte akumulator samo u području temperature od $-20\text{ }^{\circ}\text{C}$ do $50\text{ }^{\circ}\text{C}$. Ne ostavljajte akumulator na primer u letu u autu.
- ▶ Čistite povremeno proreze za ventilaciju akumulatora sa mekom, čistom i suvom četkicom.

Sigurnosna uputstva za uredjaje za punjenje



Čitajte sva upozorenja i uputstva. Propusti kod pridržavanja upozorenja i uputstava mogu imati za

270 | Srpski

posledicu električni udar, požar i/ili teške povrede.

Dobro čuvajte ova uputstva.

Koristite uređaj za punjenje samo, ako sve u potpunosti procenili sve funkcije i možete da ih izvedete bez ograničenja ili ako ste dobili odgovarajuća uputstva.

- ▶ Ne dozvolite deci, osobama sa ograničenim fizičkim, čulnim ili duhovnim sposobnostima ili nedostajućim iskustvom i/ili nedostajućim znanjem i/ili sa ovim uputstvima ne davati nikada baštenski uređaj da ga koriste osobe bez poverenja. Nacionalni propisi ograničavaju moguću starost radnika.

- ▶ **Pazite na decu.** Tako se obezbeđuje, da se deca ne igraju sa uređajem.

- ▶ **Punite samo Bosch litijum-jonske akumulatorske baterije kapaciteta od 1,5 Ah (od 3 ćelija akumulatorske baterije). Napon akumulatorske baterije mora da odgovara naponu punjenja za akumulatorsku bateriju na punjaču. Nemojte da punite baterije koje nisu za ponovno punjenje.** U suprotnom postoji opasnost od požara i eksplozije.



Držite aparat za punjenje što dalje od kiše i vlage. Prodiranje vode u aparat za punjenje povećava rizik od električnog udara.

- ▶ **Punite samo Bosch litijum-jonske akumulatorske baterije. Napon akumulatorske baterije mora da odgovara naponu punjenja za akumulacionu bateriju na punjaču.** Inače postoji opasnost od požara i eksplozije.
- ▶ **Držite aparat za punjenje čist.** Prljanjem aparata postoji opasnost od električnog udara.
- ▶ **Prokontrolišite pre svakog korišćenja aparat za punjenje, kabl i utikač. Ne koristite aparat za punjenje ako se konstatuju oštećenja. Ne otvarajte aparat sami i neka Vam ga popravlja samo stručno osoblje i samo sa originalnim rezervnim delovima.** Oštećeni aparati za

punjenje, kablovi i utikači povećavaju rizik od električnog udara.

- ▶ **Ne radite sa aparatom na lako zapaljivoj podlozi (na primer papiru, tekstu itd.) odnosno u zapaljivoj okolini.** Zbog zagrevanja aparata za punjenje koje nastaje prilikom punjenja postoji opasnost od požara.
- ▶ **Nemojte da prekrivate proreze za ventilaciju na punjaču.** Inače, punjač može da se pregreje i ne može više pravilno funkcionisati.
- ▶ Za povećanu električnu sigurnost se preporučuje, da se koristi zaštitni prekidač struje u kvaru sa maks. strujom isključenja od 30 mA. Ispitajte Vaš Fi-zaštitni prekidač uvek pre upotrebe.

Održavanje

- ▶ **Izvadite akumulator pre nego što preduzmete radove podešavanja ili čišćenja na baštenskom uređaju ili ako baštenski uređaj ostane neko vreme bez nadzora.** Nosite uvek baštenske rukavice, ako radite ili poslužete u području lančane testere..
- ▶ Prekontrolišite baštenski uređaj i zamenite radi sigurnosti istrošene ili oštećene delove.
- ▶ Pazite da sve navrtke, klinovi i zavrtnji budu dobro učvršćeni da bi se obezbedilo sigurno radno stanje baštenskog uređaja.
- ▶ Uverite se da li delovi koje treba promeniti potiču od Bosch-a.
- ▶ Čuvajte sekač visokih grana na nekom suvom i sigurnom mestu izvan dohvata dece.

Simboli

Sledeći simboli su od značaja za čitanje i razumevanje uputstva za rad. Shvatite simbole i njihovo značenje. Prava interpretacija simbola Vam pomaže, da električni alat bolje i sigurnije koristite.

Simbol	Značenje
	Pravac reakcije
	Pravac kretanja
	Uključivanje
	Isključivanje
	Pribor

Upotreba prema svrsi

Ovaj uređaj je određen za kućnu upotrebu, za sečenje drveća i grana veće visine, dok korisnik stoji na zemlji. Uređaj nije određen za sečenje anorganskog materijala ili

Obim isporuke (videti sliku B)

Izvadite uređaj oprezno iz pakovanja i prekontrolišite da li su svi delovi na broju:

- Glava sekača visokih grana
- Teleskopska drška
- Akku**
- Uređaj za punjenje**
- Kaiš za nošenje
- Lančana zaštita
- Uputstvo za upotrebu
- Odvrtka sa unutrašnjim šestouglom
- Ulje za lančanu testeru

Ako delovi nedostaju ili su oštećeni, molimo obratite se trgovcu gde ste kupili uređaj.

** specifično za dotičnu zemlju

Komponente sa slike (pogledajte sliku A)

Označavanje brojevima komponenti sa slika odnosi se na prikaz uređaja na grafičkoj strani 356.

- 1 Lanac testere
 - 2 Sablja
 - 3 Zatvarač rezervoara za ulje
 - 4 Tasteri za podešavanje pokretne glave
 - 5 Zavrtanj za zatezanje lanca
 - 6 Vežni komad
 - 7 Teleskopska cev
 - 8 Teleskop-visinsko podešavanje
 - 9 Prednja drška
 - 10 Omča nosećeg kaiša na prednjoj dršci
 - 11 Kaiš za nošenje
 - 12 Prošireno područje zahvata (izolirano)
 - 13 Omča kaiša za nošenje na zadnjoj dršci
 - 14 Dugme za blokadu
 - 15 Zadnja drška (izolovana površina drške)
 - 16 Prekidač za uključivanje-isključivanje
 - 17 Akumulator
 - 18 Dugme za deblokadu akumulator
 - 19 Kuke za omču kaiša za nošenje, prednja drška
 - 20 Kuka za omču kaiša za nošenje, zadnja drška
 - 21 Uljni rezevoar ulaz / izlaz
 - 22 Poklopac
 - 23 Zupčanik lanca
 - 24 Vodjica sablje
 - 25 Zavrtanj za fiksiranje
- Prikazani ili opisani pribor ne spada u standardno pakovanje. Kompletni pribor možete da nadete u našem programu pribora.**

Tehnički podaci

Akku-sekač visokih grana	UniversalChain-Pole 18	
Broj predmeta		3 600 HB3 1..
Brzina lanca u praznom hodu	m/s	4,0
Dužina mača	cm	20/ 8"
Maksimalni presek sečenja	cm	15
Tip lančane testere		3/8" – 90PX033E
Debljina pogonskog članka	mm	1,1
Broj pogonskih članaka		33
Količina punjenja rezervara za ulje	ml	60
Automatsko podmazivanje lanca		●
Podešavanje po visini	m	2,1 – 2,6
Pokretna glava, 9 pozicija	°	120
Težina prema EPTA-Procedure 01:2014	kg	3,6
Serijski broj	Pogledajte serijski broj (tablica sa tipom) na baštenskom uređaju	
Dozvoljena temperatura okoline		
- Kod punjenja i pri radu*	°C	0... +45
- kod čuvanja	°C	-20...+50
Baterija	Li-joni	
Broj predmeta		
- 1,5 Ah		2 607 337 187
- 2,0 Ah		2 607 337 211
- 2,5 Ah		2 607 337 199
Nominalni napon	V=	18
Kapacitet		
- 2 607 337 187	Ah	1,5
- 2 607 337 211	Ah	2,0
- 2 607 337 199	Ah	2,5
Broj akumulatorskih ćelija		
- 2 607 337 187		5
- 2 607 337 211		5
- 2 607 337 199		5
Aparat za punjenje	AL 1830 CV	
Broj predmeta		
2 607 ...	EU	... 225 965
	UK	... 225 967
	AU	... 225 969
Struja punjenja	A	3,0
Vreme punjenja (ispražnjene aku-baterije)		
- 1,5 Ah	min	33
- 2,0 Ah	min	45
- 2,5 Ah	min	60

272 | Srpski

Akku-sekač visokih grana		UniversalChain-Pole 18	
Težina prema EPTA-Procedure 01:2014	kg		0,40
Klasa zaštite			□ / II
Aparat za punjenje		AL 1815 CV	
Broj predmeta			
2 607 ...	EU	... 226 077	
	UK	... 226 079	
	AU	... 226 081	
Struja punjenja	A		1,5
Vreme punjenja (ispražnjene aku-baterije)			
- 1,5 Ah	min		63
- 2,0 Ah	min		84
- 2,5 Ah	min		105
Težina prema EPTA-Procedure 01:2014	kg		0,38
Klasa zaštite			□ / II

Informacije o šumovima/vibracijama

Vrednosti emisije šumova se određuju u skladu sa EN 60335-1.

A-vrednovan nivo šumova uredjaja iznosi tipično: Nivo zvučnog pritiska 78 dB (A); Nivo snage zvuka 92 dB (A). Nesigurnost K = 4 dB.

Ukupne vrednosti vibracija a_h (zbir vektora tri pravca) i nesigurnost K su dobijeni prema EN 60335-1: $a_h = 1,0 \text{ m/s}^2$, $K = 1,5 \text{ m/s}^2$.

Nivo vibracija naveden u ovim uputstvima je izmeren prema mernom postupku koji je standardizovan u EN 60335 i može da se koristi za poređenje električnih alata jedan sa drugim. Pogodan je i za privremenu procenu opterećenja vibracijama. Navedeni nivo vibracija predstavlja prvenstveno primenu električnog alata. Ako se svakako električni alat upotrebljava za druge namene sa pomoću različitih pribora ili nedovoljno održavanja, može doći do odstupanja nivoa vibracija. Ovo može u značajnoj meri povećati opterećenje vibracijama preko celog radnog vremena.

Za tačnu procenu opterećenja vibracijama trebalo bi uzeti u obzir i vreme, u kojem je uređaj uključen ili radi, međutim nije stvarno u upotrebi. Ovo može značajno redukovati opterećenje vibracijama preko celog radnog vremena. Utvrdite dodatne mere sigurnosti radi zaštite radnika pre delovanja vibracija kao na primer: Održavanje električnog alata i upotrebljeni alati, održavanje toplih ruku, organizacija odvijanja posla.

Montaža i Rad

Cilj rukovanja	Slika	Strana
Komponente sa slike	A	356
Obim isporuke	B	357

Cilj rukovanja	Slika	Strana
Sklopiti uredjaj	C	357
Ubaciti akumulator	D	357
Pričvrstiti kaiš za nošenje	E	358
Podešavanje visine teleskopa	F	358
Uklanjanje zaštite lančane testere	G	359
Podešavanje pokretne glave	H	360
Podmazivanje lančane testere	I	360
Zatezanje lanca testere	J	361
Zamena lančane testere	K + L	361 – 362
Uključivanje/isključivanje	M	362
Uputstva za rad	N	363
Izvaditi akumulator	O	363
Održavanje i čuvanje uredjaja	P	364
Biranje pribora		365

Puštanje u rad

Radi vaše sigurnosti

- ▶ **Izvadite akumulator iz uredjaja pre svih radova na uredjaju (na primer. Održavanja, promena alata itd.) kao i kod njihovog transporta i čuvanja** Postoji opasnost od povreda kod slučajnog aktiviranja prekidača za uključivanje- / isključivanje sa glavom za blokadu.
- ▶ **Aktivirajte prekidač samo, kada je akumulator potpuno uvučen.**

Ubacivanje/vadjenje akumulatora (pogledajte slike D + K)

Pažnja: Ako se koriste nepogodni akumulatori, može to uticati na pogrešno funkcioniranje ili na oštećenja uredjaja. Stavite napunjeni akumulator **17** u teleskopsku dršku. Uverite se, da li je akumulator dobro montiran. Za vadjenje akumulatora **17** iz uredjaja, pritisnite taster za deblokadu akumulatora **18** i povucite akumulator napred u pravcu lančane testere.

Punjenje akumulatora

- ▶ **Ne koristite neki drugi uredjaj za punjenje.** Sporučeni uredjaj za punjenje je usaglašen sa Li-jonskom akumulatorom ugrađenim u Vaš baštenski uredjaj.
- ▶ **Obratite pažnju na napon mreže!** Napon strujnog izvora mora biti usaglašen sa podacima na tipskoj tablici aparata za punjenje. Aparati za punjenje označeni sa 230 V mogu da rade i sa 220 V.

Aku-baterija je opremljena kontrolom temperature koja dozvoljava punjenje samo u temperaturnom području između 0 °C i 45 °C. Na taj će se način postići dugi vek trajanja aku-baterije.

Uputstvo: Akumulator se isporučuje delimično napunjen. Da bi osigurali punu snagu akumulatora, punite akumulator pre prve upotrebe u aparatu za punjenje.

Li-jonski akumulator može da se puni u svako doba, a da ne skraćujemo životni vek. Prekidanje radnje punjenja ne šteti akumulatoru.

Litijum jonski akumulator je zaštićen sa „Electronic Cell Protection (ECP)“ protiv dubokog pražnjenja. Kod ispražnjenog akumulatora isključuje se baštenski uređaj preko zaštitne veze. Baštenski uređaj više ne radi.

PAŽNJA Posle automatskog isključivanja ne pritiskajte više na prekidač za uključivanje/isključivanje. Akumulator se može oštetiti.

Obratite pažnju na napomene za uklanjanje akumulatorskih baterija na otpad.

Punjenje

Punjenje počinje, čim se mrežni utikač utakne u utičnicu i akumulator utakne u otvor za punjenje.

Inteligentnim postupkom punjenja stanje punjenja akumulatora se automatski prepoznaje i puni se zavisno od napona i temperature akumulatora sa optimalnom strujom punjenja.

Na ovaj način se čuva akumulator i ostaje uvek u potpunosti napunjen ako se čuva u uređaju za punjenje.

Značenje elemenata pokazivača (AL 1830 CV)

Trepćuće svetlo (brzo), zeleni prikaz napunjenosti akumulatorske baterije

 Proces brzog punjenja se signalizira **brzim treperenjem zelenog** prikaza napunjenosti akumulatorske baterije.

Uputstvo: Brzo punjenje je samo moguće, ako je temperatura akumulatora u dozvoljenom području temperature punjenja, pogledajte odeljak „Tehnički podaci“.

Trepćuće svetlo (sporo), zeleni prikaz napunjenosti akumulatorske baterije

 U slučaju statusa napunjenosti akumulatorske baterije od **80 % sporo trepće zeleni** prikaz napunjenosti akumulatorske baterije.

Akumulatorsku bateriju možete da izvadite radi trenutne upotrebe.

Trajno svetlo zeleni pokazivač punjenja akumulatora

 **Trajno svetlo zelenog** pokazivača punjenja akumulatora signalizuje, da je akumulator kompletno napunjen.

Bez utaknutog akumulatora signalizuje **trajno svetlo** pokazivača punjenja akumulatora, da je mrežni utikač utaknut u utičnicu i da je uređaj za punjenje spreman za rad.

Trajno svetlo crvenog pokazivača punjenja akumulatora

 **Trajno svetlo crvenog** pokazivača punjenja akumulatora signalizuje, da je temperatura akumulatora izvan dozvoljenog područja temperature punjenja, pogledajte odeljak „Tehnički podaci“. Čim se dostigne dozvoljena temperatura punjenja, uključuje se uređaj za punjenje automatski na brzo punjenje.

Trepćuće svetlo crvenog pokazivača punjenja akumulatora

 **Trepćuće svetlo crvenog** pokazivača punjenja akumulatora signalizuje neki kvar pri punjenju, pogledajte odeljak „Greške – uzroci i pomoć“.

Značenje elemenata pokazivača (AL 1815 CV)

Trepćuće svetlo – pokazivač punjenja akumulatora

 Radnja punjenja se signalizuje **treperenjem** pokazivača punjenja akumulatora.

Trajno svetlo – pokazivač punjenja akumulatora

 **Trajno svetlo** pokazivača punjenja akumulatora signalizuje, da je akumulator potpuno napunjen **ili** da je temperatura akumulatora izvan dozvoljenog područja temperature punjenja i stoga se ne može puniti. Čim se dostigne dozvoljeno područje temperature, akumulator se puni. Bez utaknutog akumulatora signalizuje **trajno svetlo** pokazivača punjenja akumulatora, da je mrežni utikač utaknut u utičnicu i da je uređaj za punjenje spreman za rad.

Greške – uzroci i pomoć

Uzrok	Pomoć
Pokazivač punjenja akumulatora svetli stalno	
Crveni pokazivač punjenja akumulatora treperi	
Nije moguće punjenje	
Akumulatorska baterija nije (pravilno) priključena	Akumulatorsku bateriju pravilno priključiti na punjač
Kontakti akumulatora zaprljani	Očistite kontakte akumulatora, na primer naticanjem i svlačenjem akumulatora više puta, u datom slučaju zamenite akumulator
Akumulator je u kvaru	Zameniti akumulator
Pokazivači punjenja akumulatora odnosno. ne svetle	
Mrežni utikač uređaja za punjenje nije (ispavno) utaknut	Utaknite mrežni utikač (potpuno) u utičnicu
U kvaru utičnica, mrežni kabel ili uređaj za punjenje	Prokontrolišite mrežni napon, uređaj za punjenje, u datom slučaju prokontrolišite u nekom stručnog servisu za Bosch-električne alate

274 | Srpski

Napomene uz punjenje

Pri kontinuiranim odnosno ciklusa punjenja koji slede jedan za drugim bez prekida može se uređaj za punjenje zagreјati. Ovo nije nikakva tehnička greška uređaja za punjenje.

Bitno skraćeno vreme rada posle punjenja pokazuje da je baterija istrošena i da se mora zameniti.

Montaža

► **Izvadite akumulator iz uređaja pre svih radova na uređaju (na. primer. Održavanja, promena alata itd.) kao i kod njihovog transporta i čuvanja** Postoji opasnost od povreda kod slučajnog aktiviranja prekidača za uključivanje-/isključivanje sa glavom za blokadu.

Sklopiti uređaj (pogledajte sliku C + E)

Povežite glavu sečenja visokih grana i teleskopsku dršku dobro jedno sa drugim i osigurajte ih okretanjem komada za povezivanje **6**. Uverite se da su oba dela propisno montirani i u blokadi.

Pričvrstite kaiš za nošenje **11** na omči kaiša za nošenje **10/13** drške. Obratite pažnju da kaiš za nošenje ima dve kuke različite veličine. Uverite se da se velika kuka **20** pričvrsti na omči kaiša za nošenje zadnje drške **13** a mala kuka **19** na omči kaiša za nošenje prednje drške **10**.

Uklonite zaštitu lanca testere.

Podešavanje visine teleskopa (pogledajte sliku F)

Odvrnite teleskopsko podešavanje po visini **8** okretanjem, podesite teleskopsku cev **7** na željenu dužinu i ponovo pričvrstite teleskopsko podešavanje po visini **8**.

Zavisno od primene može se teleskopska cev **7** pomerati po dužini od 2,1 m do 2,60 m.

Podešavanje pokretne glave (pogledajte sliku H)

Pritisnite istovremeno na oba tastera za podešavanje **4**, stavite pokretnu glavu na željenu poziciju kretanjem gore dole glave sekača visokih grana, potom ostavite tastera za podešavanje **4** i uverite se, da je glava sekača visokih grana propisno blokirana.

Pokretna glava može da se blokira u 9 različitih pozicija.

Zatezanje lanca testere (pogledajte sliku J)

Prekontrolišite zatezanje lanca pre početka rada, posle prvih trenutaka i za vreme testerisanja redovno svakih 10 minuta. Posebno kod novih lanca testere se u početku mora računati sa većim proširenjem.

Zategnite lančanu testeru uvek kada je hladna. Zatezanje vruće lančane testere može uticati na previše zatezanja lanca.

- Lanac testere **1** je ispravno zategnut, ako se na sredini može podići ca. 2 – 3 mm. Ovo bi trebalo izvršiti rukom podižući uvis lanac testere nasuprot sopstvene težine lančane testere.
- Za podešavanje zatezanja lanca, okrenite zatezni zavrtnaj lančane testere **5** sa jednim imbus ključem u pravcu kazaljke na satu (povećava se tako zatezanje lanca) ili

suprotno od kazaljke na satu (smanjuje se zatezanje lanca).

Podmazivanje lanca testere (pogledajte sliku I)

Uputstvo: Sekač visokih grana ne isporučuje se napunjen sa uljem za lanac testere. Važno je, da se napuni pre upotrebe sa uljem. Korišćenje sekača visokih grana bez ulja za lančanu testeru ili kod nivoa ulja ispod oznake minimuma utiče na oštećenje sekača visokih grana.

Životni vek i snaga sečenja lančane testere zavisi od optimalnog podmazivanja. Stoga se lančana testera za vreme rada automatski podmazuje preko mlaznice za ulje **21** sa uljem za lančane testere.

Za punjenje rezervoara uljem postupajte na sledeći način:

- Ostravite sekač visokih grana sa zatvaračem uljnog rezervoara **3** na gore a na neku pogodnu podlogu.
- Očistite sa nekom krpom područje oko zatvarača rezervoara za ulje **3** i odvrnite zatvarač.
- Napunite rezervoar za ulje sa biološki razgradljivim Bosch- uljem za lančane testere. Upotreba ne dozvoljenih ulja može oštetiti sposobnost rada uljnog sistema.
- Ulje se na nižim temperaturama zgušnjava usled čega se smanjuje protok.
- Pazite na to, da nikakva prljavština ne dospe u rezervoar za ulje.
- Zatvorite ponovo zatvarač rezervoara za ulje. Uklonite eventualno prosuto ulje na uređaju sa nekom krpom.
- Uverite se, da li je zatvarač rezervoara za ulje suviše dotegnut.
- Neka sekač za visoke grane radi 30 sekundi da bi ulje upumpali u sistem.

Uputstvo: Za provetranje rezervoara za ulje nema kanala za vazduh u zatvaraču rezervoara za ulje. Da bi izbegli prosipanje, ostavite sekač visokih grana kod neupotrebe uvek u horizontali sa zatvaračem rezervoara za ulje okrenut prema gore **3**.

Zamena lančane testere (pogledajte slike K + L)

► **Nosite kod radova sa lančanom testerom uvek zaštitne rukavice.**

► **Koristite samo od Bosch-a dozvoljene lančane testere za mač (sablju) sa 1,1 mm žljebom.**

Odvrnite dva zavrtnja poklopca **22** i skinite poklopac.

Podignite lančanu testeru **1** i mač **2** sa zupčanika lanca **23**.

Skinite tupu lančanu testeru **1** sa mača **2** uklonite kao stari deo prema propisima.

Postavite novu lančanu testeru u pokretan krug žljeba mača. Pazite pritom na ispravni pravac rada. Uporedite lančanu testeru sa simbolom za pravac rada na maču.

Postavite novu lančanu testeru na zupčanik lanca **23** i mač **2** preko vodjice **24**. Uverite se da su svi delovi tačno nalegli. Montirajte poklopce **22** i ponovo stegnite čvrsto oba zavrtnja **25**.

Ispitajte zatezanje lančane testere pre upotrebe. Ako je potrebno, zategnite lančanu testeru sa zateznim zavrtanjem lančane testere **5**.

Rad

Uključivanje-isključivanje (pogledajte sliku M)

Za **uključivanje** uredjaja pritisnite prvo glavu za blokadu **14** i potom prekidač za uključivanje-/isključivanje **16**. Držite prekidač za uključivanje/isključivanje u radu uredjaja. Kod uključenog uredjaja možete pustiti glavu za blokadu.

Za **isključivanje** elektroalata otpustite prekidač za uključivanje/isključivanje **16**.

Da bi štedeli energiju, uključujte električni alat samo kada ga koristite.

Li-Ionen-Akumulator je zaštićen preko „Electronic Cell Protection (ECP)“ od dubokog pražnjenja. Kod ispražnjenog akumulatora se isključuje električni alat sa zaštitnim prekidačem. Uredjaj više ne radi.

- ▶ **Ne pritiskajte posle automatskog isključenja električnog alata dalje na prekidač za uključivanje-isključivanje.** Akumulator se može oštetiti.

Uputstva za rad (pogledajte sliku N)

Pre testerisanja

Pre puštanja u rad i redovno za vreme testerisanja moraju se izvoditi sledeće kontrole:

- Da li se sekač visokih grana nalazi u stanju sigurnom za funkcionisanje?
- Da li je napunjen rezervoar za ulje? Ispitajte pokazivač nivoa ulja pre rada i redovno za vreme rada. Dopunjujte ulje, ako je nivo ulja dostigao donju ivicu pokazivača ulja. Punjenje ulja je dovoljna za ca. 15 minuta, zavisno od pauza i intenziteta rada.
- Da li je lančana testera ispravno zategnuta i naoštrena?

Opšte karakteristike

Lančana testera mora pre kontakta sa drvom da radi punom brzinom. Koristite zaštitnu vodjicu za zaštitu podbačaja u sečenju.

Sečenje od gornje ivice na dole je pogodno za grane do 5 cm preseka. Da bi izbegli oštećenja na drvetu testerite prvo jače grane sa tri reza testerom. Zaštitna vodjica je tako konstruisana, da bi se zaštitile grane prilikom umanjenja kapaciteta presecanja.

Ne pritiskajte prilikom testeriranja snažno na lančanu testeru, već pustite je da radi.

Najbolji rezultati testerisanja se postižu, ukoliko se brzina lanca ne smanjuje opterećenjem.

Traženje grešaka

Simptomi	Mogući uzroci	Pomoć
Lanac testere je suv	Nema ulja u rezervaru	Dopuniti ulje
	Zapušen izlazni kanal za ulje	Očistiti izlazni kanal za ulje
Lanac testere/šina vodjice je pregrejana	Nema ulja u rezervaru	Dopuniti ulje
	Ispuštanje vazduha na zatvaraču rezervara za ulje 3 je zapušeno	Očistiti zatvarač rezervara za ulje 3
	Zapušen izlazni kanal za ulje	Očistiti izlazni kanal za ulje
	Zatezanje lanca je preveliko	Podesiti zatezanje lanca
	Lanac testere je otupeo	Zameniti lanac testere
	Zaštita od preopterećenja je isključila	Uključite ponovo uredjaj.
	Akumulatorski uredjaj za kontrolu temperature je isključio	Akumulator pustiti da se ohladi i ponovo startovati.
Nastavak testere za granečupa, vibrira ili ne testeri kako treba	Zatezanje lanca je preslabo	Podesiti zatezanje lanca
	Lanac testere je otupeo	Zameniti lanac testere
	Lanac testere je istrošen	Zameniti lanac testere
	Zubi testere pokazuju u pogrešnom pravcu	Montirajte lanac testere kako treba
	Suviše je pritisnut	Redukovati utrošak snage
Suviše malo sečenja po punjenju akumulatora	Akumulatorski uredjaj za kontrolu temperature je isključio	Akumulator pustiti da se ohladi i ponovo startovati.

276 | Srpski

Simptomi	Mogući uzroci	Pomoć
Taster za visinu se iznenadno zaustavlja pri testerisanju	Lanac je „previše“ zategnut	Ispraviti zatezanje lanca
	Kod testiranja je previše pritisnuto	Kod testiranja upotrebiti manje snage
	Novi lanac	Kod testiranja upotrebiti manje snage
	Tvrdo drvo	Kod testiranja upotrebiti manje snage
	Drvo je mokro	Drvo ostaviti da se osuši
	Zubi lanca pokazuju u pogrešnom pravcu	Lanac ponovo montirati sa zubima u korektnom pravcu
	Alat je vreo	Ostaviti baštenski uređaj da se ohladi i ponovo startujete
	Spoljni ili unutrašnji kontakt je popustio	Obratite se Vašem Bosch Service Center
Treperi crveni Akku-pokazivač punjenja	Akumulator nije (ispravno) namešten	Namestite ispravno na uređaj za punjenje
	Kontakti akumulatora zaprljani	Očistite kontakte akumulatora, na primer naticanjem i svlačenjem akumulatora više puta, u datom slučaju zamenite akumulator
Akku-pokazivači punjenja ne svetle Akumulator se ne puni	Mrežni utikač uređaja za punjenje nije (ispravno) utaknut	Utaknite mrežni utikač (potpuno) u utičnicu
	U kvaru utičnica, mrežni kabel ili uređaj za punjenje	Prokontrolišite mrežni napon, uređaj za punjenje, u datom slučaju prokontrolišite u nekom stručnog servisu za Bosch-električne alate
	Akumulator i uređaj za punjenje su u kvaru	Zameniti akumulator i uređaj za punjenje
	Akumulator je u kvaru	Zameniti akumulator
	Uređaj za punjenje je u kvaru	Zamenite uređaj za punjenje

Održavanje, lagerovanje i transport (pogledajte sliku P)

- ▶ **Izvadite akumulator iz uređaja pre svih radova na uređaju (na primer. Održavanja, promena alata itd.) kao i kod njihovog transporta i čuvanja** Postoji opasnost od povreda kod slučajnog aktiviranja prekidača za uključivanje- / isključivanje sa glavom za blokadu.

Očistite uređaj pre lagerovanja sa krpom.

Uklonite pre lagerovanja ulje iz rezervoara za ulje

Prilikom transporta ili čuvanja sekača visokih grana uvek montirajte poklopac mača.

Uputstvo: Ne ostavljajte prilikom prekida u radu sekač visokih grana na nekoj grani na drvetu da visi.

Za lagerovanje i transport skinite akumulator sa sekača visokih grana i montirajte zaštitu lanca.

Servisna služba i savetovanje o upotrebi

www.bosch-garden.com

Molimo navedite neizostavno kod svih pitanja i naručivanja rezervnih delova broj predmeta sa 10 brojanih mesta prema tipskoj tablici električnog alata.

Srpski

Bosch Elektroservis
Dimitrija Tucovića 59
11000 Beograd
Tel.: +381 11 644 8546
Tel.: +381 11 744 3122
Tel.: +381 11 641 6291
Fax: +381 11 641 6293
E-Mail: office@servis-bosch.rs
www.bosch-pt.rs

Keller d.o.o.
Ljubomira Nikolica 29
18000 Nis
Tel./Fax: +381 18 274 030
Tel./Fax: +381 18 531 798
E-Mail: office@keller-nis.com
www.bosch-pt.rs

Transport

Akumulatori koji sadrže litijum jon podležu zahtevima prava o opasnim materijama. Akumulatore može korisnik transportovati na putu bez drugih pakovanja.

Kod slanja preko trećih lica (na primer vazdušnih transportom ili špedicijom) mora se obratiti pažnja na posebne zahteve u pogledu pakovanja i označavanja. Ovde se mora pozvati kod pripreme komada za slanje ekspert za opasne materije.

Šaljite akumulatore samo ako kućište nije oštećeno. Odlepите otvorene kontakte i upakujte akumulator tako, da se ne pokreće u paketu.

Molimo da obratite pažnju na eventualne dalje nacionalne propise.

Uklanjanje djubreta



Električne alate, akumulatore, pribor i pakovanja treba odvoziti reciklaži koja odgovara zaštiti čovekove sredine.



Ne bacajte električne alate i akumulatore/baterije u kućno djubre!

Samo za EU-zemlje:

Prema evropskoj smernici 2012/19/EU ne moraju više nepotrebni električni alati a prema evropskoj smernici 2006/66/EC moraju akumulatori/baterije koji su u kvaru ili istrošeni odvojeno da se sakupljaju i odvoze reciklaži koja odgovara zaštiti čovekove sredine.

Aku/baterije:

Li-jonska:

Molimo da obratite pažnju na uputstva u odeljku „Transport“, stranici 277.

Zadržavamo pravo na promene.

Slovensko

Varnostna navodila

Razlaga slikovnih simbolov



Splošno opozorilo na nevarnost.



Preberite si to navodilo za obratovanje.



Vrtnega orodja ne uporabljajte, ko dežuje in ga ne izpostavljajte dežju.



Pazite, da predmeti, ki bi odleteli od škarij, ne bodo poškodovali oseb, ki stojijo v bližini.



Opozorilo: Ko vrtno orodje obratuje, držite varno razdaljo do slednjega.



Vedno morate nositi rokavice in zaščitna očala. Priporočamo še drugo zaščitno opremo, kot so nezdrsljivi varnostni čevlji in zaščitno čelado. Ustrezna zaščitna obleka zmanjša nevarnost poškodb zaradi padajočih vej ali naključnega dotika žagine verige.

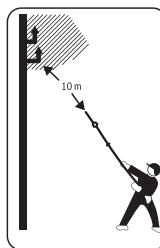

Nikoli se ne dotikajte tokovnega ali telefonskega kabla. Takšni vodniki so pod visoko napetostjo. Obstaja akutna nevarnost električnega udara. Upoštevajte najmanj minimalno razdaljo 10 m.

Opozorilo: Ko vrtno orodje obratuje, morajo osebe, ki se nahajajo v bližini, držati varno razdaljo do slednjega.

Splošna varnostna opozorila za električna orodja



OPOZORILO Preberite vsa varnostna opozorila, navodila, ilustracije in specifikacije,

ki so priložene temu električnemu orodju. Če spodaj navedenih napotkov ne upoštevate, lahko pride do električnega udara, požara in/ali težke poškodbe.

Vsa opozorila in navodila shranite, saj jih boste v prihodnosti morda potrebovali.

Izraz „električno orodje“ v opozorilih se nanaša na električno orodje z električnim pogonom (z električnim kablom) ali na akumulatorska električna orodja (brez električnega kabla).

Varnost na delovnem mestu

- ▶ **Delovno mesto naj bo vedno čisto in dobro osvetljeno.** Nered in neosvetljena delovna mesta lahko povzročijo nezgode.
- ▶ **Električnega orodja ne uporabljajte v okolju, v katerem lahko pride do eksplozij (prisotnost vnetljivih tekočin, plinov ali prahu).** Električna orodja povzročajo iskre, zaradi katerega se lahko prah ali hlapi vnamejo.
- ▶ **Ko uporabljate električno orodje, otrokom ali drugim navzočim ne dovolite, da bi se vam približali.** Odvratanje pozornosti lahko povzroči izgubo nadzora nad orodjem.

Električna varnost

- ▶ **Priljučni vtič električnega orodja se mora prilegati vtičnici. Spreminjanje vtiča na kakršen koli način ni dovoljeno. Pri ozemljenih električnih orodjih ne upo-**

278 | Slovenščina

rabljajte adapterskih vtičev. Nespremenjeni vtiči in ustrezne vtičnice zmanjšujejo tveganje električnega udara.

- ▶ **Izogibajte se telesnemu stiku z ozemljenimi površinami, kot so na primer cevi, grelci, hladilniki in pašniki.** Tveganje električnega udara je večje, če je vaše telo ozemljeno.
- ▶ **Prosimo, da napravo zavarujete pred dežjem ali vlago.** Vdor vode v električno orodje povečuje tveganje za električni udar.
- ▶ **Kabel uporabljajte pravilno. Ne uporabljajte ga za prenašanje orodja, vlečenje ali izklapljanje iz električnega omrežja. Kabel zavarujte pred vročino, oljem, ostrimi robovi ali premikajočimi se deli.** Poškodovani ali zapleteni kabli povečujejo tveganje električnega udara.
- ▶ **Kadar uporabljate električno orodje zunaj, uporabljajte samo kabelske podaljške, ki so primerni za delo na prostem.** Uporaba kabelskega podaljška, ki je primeren za delo na prostem, zmanjšuje tveganje za električni udar.
- ▶ **Če je uporaba električnega orodja v vlažnem okolju neizogibna, uporabljajte stikalo za zaščito pred kvarnim tokom.** Uporaba zaščitnega stikala zmanjšuje tveganje električnega udara.

Osebna varnost

- ▶ **Bodite pozorni, pazite kaj delate ter se dela z električnim orodjem lotite z razumom. Ne uporabljajte električnega orodja, če ste utrujeni oziroma če ste pod vplivom mamil, alkohola ali zdravil.** Trenutek nepazljivosti pri uporabi električnega orodja je lahko vzrok za resne telesne poškodbe.
- ▶ **Uporabljajte osebno zaščitno opremo. Vedno uporabljajte zaščito za oči.** Z uporabo zaščitne opreme, kot so protiprašna maska, varnostni čevlji, ki ne drsijo, čelada ali zaščita za sluh, v ustreznih okoliščinah zmanjšate nevarnost poškodb.
- ▶ **Preprečite nenameren vklop orodja. Pred priključitvijo električnega orodja na električno omrežje in/ali na akumulatorsko baterijo in pred dviganjem ali nošenjem se prepričajte, da je električno orodje izklopljeno.** Če električno orodje nosite in imate pri tem prst na stikalu ali pa orodje napajate, ko je stikalo v položaju za vklop, lahko pride do nesreče.
- ▶ **Odstranite vse ključke in izvijače za prilagajanje orodja preden orodje vključite.** Ključ ali izvijač, ki ga ne odstranite z vrtečega se dela električnega orodja, lahko povzroči telesne poškodbe.
- ▶ **Ne precenjujte svojih sposobnosti. Ves čas trdno stojte in vzdržujte ravnovesje.** To omogoča boljši nadzor nad električnim orodjem v nepričakovanih situacijah.
- ▶ **Oblecite se primerno. Ne nosite ohlapnih oblačil ali nakita. Las in oblačil ne približujte premikajočim se delom.** Ohlapna oblačila, nakit ali dolgi lasje se lahko ujamejo v premikajoče se dele.
- ▶ **Če imate na voljo naprave za priklop sesalnika za prah ali zbiralnih posod, se prepričajte, da so te ustrezno**

priključene. Uporaba sistema za zbiranje prahu lahko zmanjša nevarnosti, povezane s prahom.

- ▶ **Naj seznanjenost z orodjem, ki jo pridobite s pogosto uporabo, ne bo razlog za to, da postanete lahkomišeln in ignorirate varnostna načela.** V delčku sekunde lahko nepozorno dejanje pripelje do hude poškodbe.

Uporaba in vzdrževanje električnega orodja

- ▶ **Električnega orodja ne preobremenjujte. Za delo uporabite ustrezno električno orodje.** Pravo električno orodje bo delo boljše in varneje opravilo, in sicer s hitrostjo, za katero je bilo oblikovano.
- ▶ **Električnega orodja ne uporabljajte, če ga s stikalom ne morete vklopiti in izklopiti.** Vsako električno orodje, ki ga ni mogoče nadzirati s stikalom, je nevarno in ga je treba popraviti.
- ▶ **Izvlcite vtič iz vtičnice in/ali odstranite akumulatorsko baterijo, če jo je mogoče izvzeti, še preden orodje popravljate, menjujete pribor ali ga shranite.** Ti preventivni varnostni ukrepi zmanjšajo tveganje za nenamenski zagon aparata.
- ▶ **Ko električnih orodij ne uporabljate, jih shranite izven dosega otrok. Osebam, ki orodja ne poznajo ali niso prebrale teh navodil za uporabo, orodja ne dovolite uporabljati.** Električna orodja so nevarna, če jih uporabljajo neizkušene osebe.
- ▶ **Vzdržujte električna orodja in pribor. Prepričajte se, da so premikajoči se deli pravilno poravnani in da se ne zatikajo ter da deli niso polomljeni. Prav tako preverite, ali je na orodju še kaj drugega, kar bi lahko vplivalo na njegovo delovanje. Če je električno orodje poškodovano, mora biti pred uporabo popravljeno.** Slabo vzdrževana električna orodja so vzrok za mnoge nezgode.
- ▶ **Rezalna orodja naj bodo vedno ostr in čista.** Skrbno negovana rezalna orodja z ostrimi robovi se manj zatikajo in so lažje vodljiva.
- ▶ **Električna orodja, pribor, vsadna orodja in podobno uporabljajte v skladu s temi navodili. Pri tem upoštevajte delovne pogoje in dejavnost, ki jo boste opravljali.** Uporaba električnih orodij v namene, ki so drugačni od predpisanih, lahko privede do nevarnih situacij.
- ▶ **Ročaji in površine za prijemanje naj bodo suhe, čiste in brez olja ali maščobe.** Gladki ročaji in površine za prijemanje ne omogočajo varne uporabe in nadzora orodja v nepričakovanih situacijah.

Uporaba in vzdrževanje akumulatorskih orodij

- ▶ **Akumulatorske baterije polnite samo s polnilniki, ki jih priporoča proizvajalec.** Polnilnik, ki je namenjen določeni vrsti akumulatorskih baterij, se lahko vname, če ga boste uporabljali za polnjenje drugačnih akumulatorskih baterij.
- ▶ **V električnih orodjih uporabljajte le akumulatorske baterije, ki so zanje predvidene.** Uporaba drugih akumulatorskih baterij lahko povzroči telesne poškodbe ali požar.

- ▶ **Akumulatorska baterija, ki je ne uporabljate, ne sme priti v stik s kovinskimi predmeti, kot so pisarniške sponke, kovanci, ključi, žebliji, vijaki in drugi manjši kovinski predmeti, ki bi lahko povzročili premostitev kontaktov.** Kratek stik med akumulatorskimi kontakti ima lahko za posledico opekline ali požar.
- ▶ **V primeru napačne uporabe lahko iz akumulatorske baterije izteče tekočina. Izogibajte se kontaktu z njo. Če tekočina vseeno po naključju pride v stik s kožo, jo sperite z vodo. Če pride tekočina v oči, poiščite tudi zdravniško pomoč.** Iztekajoča akumulatorska tekočina lahko povzroči draženje ali opekline.
- ▶ **Ne uporabljajte poškodovanih ali prilagojenih akumulatorskih baterij oz. orodij.** Poškodovane ali prilagojene akumulatorske baterije se lahko nepredvidljivo obnašajo, kar lahko povzroči požar, eksplozijo ali tveganje za poškodbe.
- ▶ **Akumulatorske baterije ali orodja ne izpostavljajte ognju ali previsoki temperaturi.** Izpostavljenost ognju ali vročini nad 130 °C lahko povzroči eksplozijo.
- ▶ **Upoštevajte navodila za polnjenje in ne polnite akumulatorske baterije ali orodja pri temperaturi, ki je izven območja, navedenega v navodilih.** Če orodje polnite na nepravilen način ali pri temperaturah, ki so izven določenega območja, lahko pride do poškodb akumulatorske baterije, kar poveča tveganje za požar.

Servisiranje

- ▶ **Vaše električno orodje naj popravlja samo kvalificirano strokovno osebje ob obvezni uporabi originalnih rezervnih delov.** Tako boste zagotovili, da bo orodje varno za uporabo.
- ▶ **Nikdar ne popravljajte poškodovanih akumulatorskih baterij.** Akumulatorske baterije naj popravlja le proizvajalec ali pooblaščen servisier.

Varnostna navodila za nastavek za obrezovalnik drevja

- ▶ **Poskrbite, da bodo vsi deli telesa varno oddaljeni od verige žage.** Med delovanjem verige žage ne poskušajte odstranjevati odrezanega materiala in prav tako ne držite materiala, ki ga nameravate odrezati. Med odstranjevanjem zagozdenega rezalnega materiala poskrbite za to, da bo stikalo izklopljeno in da bo akumulatorska baterija odstranjena. Le trenutek nepazljivosti pri uporabi obvejevalnika lahko vodi do resnih poškodb.
- ▶ **Držite napravo izključno na izoliranih površinah ročaja (glavni ročaj 15, sprednji ročaj 9 ali širše področje ročaja 12), saj lahko veriga žage zadane ob skrite električne vodnike.** Stik verige žage z napeljavo pod napetostjo lahko povzroči, da so kovinski deli naprave pod napetostjo in to lahko vodi do električnega udara.
- ▶ **Držite obvejevalnik z obema rokama ter držite telo in roke v takšnem položaju, da boste lahko vzdržali sile povratnega udarca.** Če so uvedeni primerni ukrepi, lahko uporabnik nadzoruje sile povratnega udarca. Obvejevalnika nikoli ne izpustite.
- ▶ **Pri rezanju veje morate biti pripravljeni na povratni udarec.** Če obrezujete vejo, se lahko upogne navzdol in stisne žagino verigo.
- ▶ **Obvejevalnik prenašajte v izklopljenem stanju, vedno z obema rokama in z montiranim zaščitnim pokrovom verige žage.** Skrbno ravnanje z obvejevalnikom zmanjša verjetnost, da bi se pomotoma dotaknili delujoče verige žage.
- ▶ **Z obvejevalnikom ne delajte na drevesu.** Pri uporabi obvejevalnika pri vzpenjanju ali na drevesu obstaja nevarnost poškodb.
- ▶ **Vedno skrbite za trdno stojišče in uporabite obvejevalnik samo, ko stojite na trdni, varni in ravni podlogi.** Zdrsljiva podloga ali nestabilno stojišče, kot npr. na letvi, so lahko vzrok za izgubo ravnotežja ali izgubo nadzora nad obvejevalnikom.
- ▶ **Upoštevajte navodila za mazanje, napetost žage in menjavo pribora.** Nepravilno napeta ali namazana veriga se lahko ali pretrga ali poveča tveganje povratnega udarca.
- ▶ **Poskrbite za to, da bodo ročaji suhi, čisti in brez olja ali masti.** Mastni, naoljeni ročaji so zdrsljivi in povzročijo izgubo nadzora.
- ▶ **Žagajte izključno les.** Nastavek za obrezovalnik drevja ne smete uporabljati za dela, za katero ni namenjen. Primer: Nastavek za obrezovalnik drevja ne uporabljajte za žaganje plastike, zidovja ali gradbenih materialov, ki niso iz lesa. Uporaba nastavek za obrezovalnik drevja za nenamenska dela lahko privede do nevarnih situacij.
- ▶ **Vzroki in preprečevanje povratnega udarca:**
 - Povratni udarec lahko nastopi, ko konic vodilne tirnice zadane ob predmet ali ko se les upogne in se veriga žage zatakne v rezu.
 - Dotik s konicno tirnico lahko v nekaterih primerih privede do nenadne nazaj usmerjene reakcije, kjer vodilna tirnica udari navzgor in v smer uporabnika.
 - Zataknitev verige žage na zgornjem robu vodilne tirnice lahko tirnico s hitrim gibom udari nazaj v smer uporabnika.
 - Vsaka od teh reakcij lahko privede do tega, da izgubite nadzor nad obvejevalnikom in se morebiti težko poškodujete. Kot uporabnik nastavek za obrezovalnik drevja morate uvesti različne ukrepe, da bi lahko delali brez nesreč in poškodb.
- Povratni udarec je posledica napačne ali pomanjkljive uporabe vrtnega orodja. To lahko preprečite s primernimi previdnostnimi ukrepi, kot je opisano v nadaljevanju:
- ▶ **Pri rezanju veje morate biti pripravljeni na povratni udarec.** Če obrezujete vejo, se lahko upogne navzdol in stisne žagino verigo.
- ▶ **Vselej uporabljajte verigo žage, ki jo predpisuje proizvajalec.** Napačne verige žage se lahko pretrgajo ali pa povzročijo povratni udarec.
- ▶ Če je meč poškodovan in ga je treba zamenjati, se prosimo obrnite na servisno službo Bosch.
- ▶ Verige žage ne smete nikoli sami ostriti. Nadomestite verigo žage z nadomestno verigo žage (F 016 800 489).

280 | Slovenščina

- ▶ Uporabe vrtnega orodja nikoli ne dovolite otrokom, osebam z omejenimi fizičnimi, senzoričnimi ali umskimi sposobnostmi ali pomanjkljivimi izkušnjami in/ali pomanjkljivim znanjem in/ali osebam, ki s temi navodili niso seznanjene. Morebiti nacionalni predpisi omejujejo starost uporabnika.
- ▶ Otroke morate nadzorovati, da bi tako zagotovili, da se ne bodo igrali z vrtnim orodjem.
- ▶ Pri neuporabi shranite obvejevalnik na mestu, ki ni dostopno otrokom.
- ▶ Pred pričetkom dela kontrolirajte delovno območje in odstranite vse možne vire napak.
- ▶ **Počakajte na to, da se vrtno orodje ustavi in odstranite akumulatorsko baterijo, preden ga odložite.** Vstavno orodje se lahko zatakne ali udari nazaj, kar lahko povzroči izgubo nadzora nad vrtnim orodjem.
- ▶ Izklopite obvejevalnik pred vsako spremembo delovnega položaja.
- ▶ Odrezane veje bi lahko padle na vas ali pa se odbile od tal in vas poškodovale. Daljše veje žagajte le po kosih. (glejte sliko N)
- ▶ Preden je veja v celoti prežagana, morate le še nalahno pritisniti. Lahko bi se poškodovali, če vrtno orodje nenadoma pade navzdol in izgubite ravnotežje in s tem nadzor nad obvejevalnikom.

Opozorila za optimalno uporabo akumulatorske baterije

- ▶ **Preden vstavite akumulatorsko baterijo, se prepričajte, ali je vrtno orodje izklopljeno.** Vstavljanje akumulatorske baterije v vrtno orodje, ki je vklopljeno, lahko vodi do nesreč.
- ▶ **Uporabljajte le akumulatorske baterije Bosch, ki so predvidene za to vrtno orodje.** Uporaba drugih akumulatorskih baterij lahko povzroči poškodbe in vodi do nevarnosti požara.
- ▶ **Akumulatorske baterije ne odpirajte.** Nevarnost kratkega stika!
 -  **Zaščitite akumulatorsko baterijo pred vročino, npr. tudi pred stalnim sončnim obsevanjem, ognjem, vodo in vlažnostjo.** Obstaja nevarnost eksplozije.
- ▶ **Če je akumulatorska baterija poškodovana ali če jo nepravilno uporabljate, lahko iz nje uhajajo pare. Poskrbite za dovod svežega zraka in pri težavah poiščite zdravnika.** Pare lahko povzročijo draženje dihalnih poti.
- ▶ **Akumulatorsko baterijo uporabljajte le v povezavi z vašim izdelkom Bosch.** Le tako je akumulatorska baterija zaščitena pred nevarno preobremenitvijo.
- ▶ **Ostri predmeti, kot so na primer nohi ali izvijač, ali zunanje delujoče sile lahko poškodujejo akumulatorsko baterijo.** Pride lahko do notranjega kratkega stika, zaradi katerega lahko akumulatorska baterija zgori, se osmudi, pregreje ali eksplodira.

- ▶ **Kratko spajanje akumulatorja ni dovoljeno.** Nevarnost eksplozije.
- ▶ Akumulatorsko baterijo morate zavarovati pred vlago in vodo.
- ▶ Akumulatorsko baterijo skladiščite samo v temperaturnem območju od -20 °C do 50 °C. Poleti ne pustite, da bi akumulatorska baterija obležala v avtomobilu.
- ▶ Zračne reže akumulatorske baterije občasno očistite z mehkim, čistim in suhim čopičem.

Varnostna opozorila za polnilne naprave

Preberite vsa opozorila in napotila. Napake zaradi

neupoštevanja spodaj navedenih opozoril in napotil lahko povzročijo električni udar, požar in/ali težke telesne poškodbe.

Prosimo, da ta navodila skrbno shranite.

Polnilno napravo uporabite samo, če lahko vse funkcije v celoti precenite in jih lahko brez omejitev izvajate ali če ste prejeli ustrezna navodila.

- ▶ Uporabe vrtnega orodja nikoli ne dovolite otrokom, osebam z omejenimi fizičnimi, senzoričnimi ali umskimi sposobnostmi ali pomanjkljivimi izkušnjami in/ali pomanjkljivim znanjem in/ali osebam, ki s temi navodili niso seznanjene. Morebiti nacionalni predpisi omejujejo starost uporabnika.
- ▶ **Nadzorujte otroke.** S tem zagotovite, da se otroci ne bodo igrali z napravo.
- ▶ **Polnite samo litij-ionske akumulatorske baterije s kapaciteto 1,5 Ah in več**

(akumulatorske baterijske celice od 3). Napetost akumulatorske baterije mora ustrezati polnilni napetosti polnilnika. Ne polnite baterij, ki niso namenjene ponovnemu polnjenju. Drugače obstaja nevarnost požara in eksplozije.



Zavarujte polnilnik pred dežjem ali vlago. Vdor vode v polnilnik povečuje tveganje električnega udara.

- ▶ **Polnite samo litij-ionske akumulatorske baterije Bosch. Napetost akumulatorske baterije mora ustrezati polnilni napetosti polnilnika.** Drugače obstaja nevarnost požara in eksplozije.
- ▶ **Polnilnik naj bo vedno čist.** Zaradi umazanije lahko pride do električnega udara.
- ▶ **Pred vsako uporabo je potrebno polnilnik, kabel in vtičnik preizkusiti. Če ugotovite poškodbe, polnilnika ne uporabljajte. Polnilnika ne odpirajte, popravila pa naj opravi samo kvalificirano strokovno osebje s pomočjo originalnih nadomestnih delov.** Poškodovani polnilniki, kabli in vtičniki povečujejo nevarnost električnega udara.
- ▶ **Ne uporabljajte polnilnika na lahko gorljivi podlagi (na primer na papirju, tekstilu in podobnem) oziroma v okolju, kjer lahko pride do požara.** Pri polnjenju se polnilnik segreje – nevarnost požara.
- ▶ **Ne prekrivajte prezračevalne odprtine polnilnika.** V nasprotnem primeru se lahko polnilnik pregreje in ne deluje več pravilno.
- ▶ Za povečano električno varnost priporočamo uporabo tokovnega zaščitnega stikala z maks. sprožilnim tokom 30 mA. Pred uporabo morate vselej preveriti FI-zaščitno stikalo.

Vzdrževanje

- ▶ **Pred nastavitvijo ali čiščenjem naprave ali ko naprave nekaj časa ne nadzorujete, vzemite akumulatorsko baterijo ven.** Vselej nosite vrtno rokavice, ko rokujete z verigo žage ali delate na področju verige žage.
- ▶ Preverite vrtno orodje in zaradi varnosti nadomestite obrabljene ali poškodovane dele.
- ▶ Prepričajte se, da bodo vse matice, vsi sorniki in vijaki varno pritrjeni, le tako boste zagotovili varno delovno stanje vrtnega orodja.
- ▶ Poskrbite, da bodo vsi deli, ki jih boste zamenjali, izdelani v tovarni Bosch.
- ▶ Obvejevalnik shranite na suhem in varnem mestu, ki ni dostopno otrokom.

Simboli

Naslednji simboli so pomembni za branje in razumevanje navodila za obratovanje. Zapomnite si simbole in njihov pomen. Pravilna interpretacija simbolov vam pomaga, da električno orodje lahko bolje in varneje uporabljate.

Simbol	Pomen
	Smer reakcije
	Smer premikanja
	Vklop
	Izklop
	Pribor

Uporaba v skladu z namenom

Ta naprava je namenjena za hišno uporabo, za obrezovanje dreves in grmovja na večji višini, medtem ko uporabnik stoji na tleh. Naprava ni namenjena za žaganje neorganskih materialov ali za uporabo na lestvi ali stopnicah. Naprava ni namenjena za komercialno in industrialno uporabo.

Obseg pošiljke (glejte sliko B)

Previdno odstranite napravo iz embalaže in preverite, če so bili v celoti dobavljeni vsi naslednji deli:

- Glava obvejevalnika
- Teleskopski ročaj
- Akumulatorska baterija**
- Polnilna naprava**
- Nosilni jermen
- Zaščita verige
- Navodilo za uporabo
- Imbus vijaknik
- Oprijemljivo olje za verige motornih žag

Če kakšni deli manjkajo ali so poškodovani, obvestite o tem vašega trgovca.

** **specifično glede na državo**

Komponente na sliki (glejte sliko A)

Oštevilčenje komponent na sliki se nanaša na prikaz naprave na grafični strani 356.

- 1 Veriga žage
- 2 Meč
- 3 Zapiralo oljnega rezervoarja
- 4 Nastavitvene tipke za obračalno glavo
- 5 Vpenjalni vijak verige
- 6 Povezovalni kos

282 | Slovenščina

- 7 Teleskopska cev
- 8 Nastavitev višine teleskopa
- 9 Sprednji ročaj
- 10 Zanka nosilnega jermena na sprednjem ročaju
- 11 Nosilni jermen
- 12 Razširjeno območje ročaja (izolirano)
- 13 Zanka nosilnega jermena na zadnjem ročaju
- 14 Blokirni gumb
- 15 Zadnji ročaj (izolirane površine ročaja)
- 16 Prekidač za vključevanje-isključevanje
- 17 Akumulatorska baterija
- 18 Deblokirna tipka akumulatorske baterije
- 19 Kavelj za zanko nosilnega jermena, sprednji ročaj
- 20 Kavelj za zanko nosilnega jermena, zadnji ročaj
- 21 Posoda za olje vhod/izpust
- 22 Pokrov
- 23 Verižno kolo
- 24 Vodilo meča
- 25 Fiksni vijaki

Prikazan ali opisan pribor ni del standardnega obsega dobave.
Celoten pribor je del našega programa pribora.

Tehnični podatki

Akumulatorski obvejevalnik		UniversalChain-Pole 18
Številka artikla		3 600 HB3 1..
Hitrost verige v prostem teku	m/s	4,0
Dolžina meča	cm	20/ 8"
Maksimalni rezalni premer	cm	15
Tip verige žage		3/8" – 90PX033E
Debelina pogonskega člena	mm	1,1
Število pogonskih členov		33
Polnilna količina oljnega rezervoarja	ml	60
Avtomatsko mazanje verige		●
Nastavitev višine	m	2,1 – 2,6
Obračalna glava, 9 položajev	°	120
Teža po EPTA-Procedure 01:2014	kg	3,6
Serijska številka	Glejte serijsko številko (tipsko tablico) na vrtnem orodju	
Dovoljena temperatura okolice		
– pri polnjenju in med obratovanjem	°C	0... +45
– pri skladiščenju	°C	-20...+50

Akumulatorski obvejevalnik		UniversalChain-Pole 18
Akumulator		Litijevo-ionski
Številka artikla		
– 1,5 Ah		2 607 337 187
– 2,0 Ah		2 607 337 211
– 2,5 Ah		2 607 337 199
Nazivna napetost	V=	18
Kapaciteta		
– 2 607 337 187	Ah	1,5
– 2 607 337 211	Ah	2,0
– 2 607 337 199	Ah	2,5
Število akumulatorskih celic		
– 2 607 337 187		5
– 2 607 337 211		5
– 2 607 337 199		5
Polnilnik		AL 1830 CV
Številka artikla		
2 607 ...	EU	... 225 965
	UK	... 225 967
	AU	... 225 969
Polnilni tok	A	3,0
Čas polnjenja (akumulator izprazenjen)		
– 1,5 Ah	min	33
– 2,0 Ah	min	45
– 2,5 Ah	min	60
Teža po EPTA-Procedure 01:2014	kg	0,40
Zaščitni razred		□ / II
Polnilnik		AL 1815 CV
Številka artikla		
2 607 ...	EU	... 226 077
	UK	... 226 079
	AU	... 226 081
Polnilni tok	A	1,5
Čas polnjenja (akumulator izprazenjen)		
– 1,5 Ah	min	63
– 2,0 Ah	min	84
– 2,5 Ah	min	105
Teža po EPTA-Procedure 01:2014	kg	0,38
Zaščitni razred		□ / II

Podatki o hrupu/vibracijah

Merilne vrednosti hrupa izračunane v skladu z EN 60335-1. Z A-ocenjeni nivo hrupa naprave znaša običajno: nivo hrupa 78 dB (A); izmerjena moč hrupa 92 dB (A). Negotovost $K = 4$ dB.

Skupne vrednosti vibracij a_h (vektorska vsota treh smeri) in negotovost K se izračunajo v skladu z EN 60335-1: $a_h = 1,0 \text{ m/s}^2$, $K = 1,5 \text{ m/s}^2$.

Podane vrednosti nivoja vibracij v teh navodilih so bile izmerjene v skladu s standardiziranim merilnim postopkom po EN 60335 in se lahko uporabljajo za primerjavo električnih orodij med seboj. Primeren je tudi začasno oceno obremenjenosti z vibracijami.

Naveden nivo vibracij predstavlja glavne uporabe električnega orodja. Če pa se električno orodje uporablja še v druge namene, z različnim priborom, odstopajočimi vstavnimi orodji ali pri nezadostnem vzdrževanju, lahko nivo vibracij odstopa. To lahko obremenjenosti z vibracijami med določenim obdobjem uporabe občutno poveča.

Za natančnejšo oceno obremenjenosti z vibracijami morate upoštevati tudi tisti čas, ko je naprava izklopljena in teče, vendar dejansko ni v uporabi. To lahko obremenjenost z vibracijami preko celotnega obdobja dela občutno zmanjša. Določite dodatne varnostne ukrepe za zaščito uporabnika pred vplivi vibracij, npr. Vzdrževanje električnega orodja in vstavnih orodij, segrevanje rok, organizacija delovnih postopkov.

Montaža in obratovanje

Cilj dejanja	Slika	Stran
Komponente na sliki	A	356
Obseg pošiljke	B	357
Sestavitev naprave	C	357
Vstavljanje akumulatorske baterije	D	357
Pritrditev nosilnega jermena	E	358
Nastavitev višine teleskopa	F	358
Odstranitev zaščite verige žage	G	359
Nastavitev obračalne glave	H	360
Mazanje verige žage	I	360
Napenjanje verige žage	J	361
Nadomestitev verige žage	K + L	361 – 362
Vklop/izklop	M	362
Delovna navodila	N	363
Odstranitev akumulatorske baterije	O	363
Vzdrževanje in skladiščenje naprave	P	364
Izbor pribora		365

Zagon

Za vašo varnost

- ▶ **Odstranite akumulatorsko baterijo iz naprave pred vsemi opravili, ki jih opravljate na napravi (npr. vzdrževanje, menjava orodja ipd.), ter pri transportu ali med shranjevanjem.** Obstaja nevarnost poškodbe pri nenamernem aktiviranju stikala za vklop/izklop z aretirnim gumbom.
- ▶ **Stikalo aktivirajte le takrat, ko ste akumulatorsko baterijo potisnili noter do konca.**

Namestitev/odstranitev akumulatorske baterije (glejte slike D + K)

Opozorilo: Uporaba neprimernih akumulatorskih baterij lahko povzroči napačno delovanje ali poškodbe naprave.

Vstavite napolnjeno akumulatorsko baterijo **17** v teleskopski ročaj. Prepričajte se, da je akumulatorska baterija pravilno vstavljena.

Za snetje akumulatorske baterije **17** iz naprave pritisnite deblokirno tipko akumulatorske baterije **18** In potegnite akumulatorsko baterijo naprej v smeri verige #age.

Polnjenje akumulatorske baterije

- ▶ **Ne uporabljate druge polnilne naprave.** Priložena polnilna naprava je usklajena z litij-ionsko akumulatorsko baterijo, ki je vgrajena v vašem vrtnem orodju.
- ▶ **Upoštevajte omrežno napetost!** Napetost vira električne energije se mora ujemati s podatki na tipski ploščici naprave. Polnilnike, označene z 230 V, lahko priključite tudi na napetost 220 V.

Akumulator je opremljen z napravo za nadzor temperature, ki dovoljuje samo polnjenje v temperaturnem območju med 0 °C in 45 °C. Tako je zagotovljena dolga življenjska doba akumulatorja.

Opozorilo: Akumulatorsko baterijo dobavimo delno izpraznjeno. Da bi lahko akumulatorska baterija razvila svojo polno zmogljivost, jo morate pred prvo uporabo v celoti napolniti v vklopljeni polnilni napravi.

Litij-ionsko akumulatorsko baterijo lahko kadarkoli napolnite, ne da bi pri tem skrajšali življenjsko dobo. Prekinitev postopka polnjenja akumulatorske baterije ne poškoduje.

Litij-ionske akumulatorske baterije so zavarovane pred globoko izpraznitvijo z „Electronic Cell Protection (ECP)“. Pri izpraznjeni akumulatorski bateriji zaščitno stikalo izklopi vrtno orodje: vrtno orodje preneha delovati.

⚠ POZOR Po avtomatskem izklopu vrtnega orodja ne smete ponovno pritisniti na stikalo za vklop/izklop. Lahko bi poškodovali akumulatorsko baterijo.

Upoštevajte navodila za odstranjevanje akumulatorskih baterij.

Postopek polnjenja

Postopek polnjenja se prične takoj, ko vtaknete omrežni vtičnik polnilnika v vtičnico in namestite akumulator v odprtino za polnjenje.

284 | Slovenščina

Inteligentni postopek polnjenja omogoča takojšnje zaznavanje napoljenosti akumulatorja in akumulator se bo odvisno od temperature in napetosti vsakokrat polnil z optimalnim polnilnim tokom.

Ta način zagotavlja ohranitev akumulatorja, ki bo – v kolikor ga boste pustili v polnilniku – vedno do konca napoljen.

Pomen prikazovalnih elementov (AL 1830 CV)**Utripajoča lučka (hitro) zelenega prikaza napoljenosti akumulatorske baterije**

 Hitro polnjenje je nakazano s **hitrim utripanjem zelenega** prikaza napoljenosti akumulatorske baterije.

Opozorilo: Postopek hitrega polnjenja je možen samo, ko je temperatura akumulatorske baterije v dovoljenem območju temperature, glejte odsek „Tehnični podatki“.

Utripajoča lučka (počasi) zelenega prikaza napoljenosti akumulatorske baterije

 Ko je akumulatorska baterija napolnjena **80 %**, **utripa zelen** prikaz napoljenosti akumulatorske baterije **počasi**.

Akumulatorsko baterijo lahko nehate polniti in jo takoj začnete uporabljati.

Trajna zelena svetilka prikaza polnjenja akumulatorja

 **Trajna zelena svetilka zelenega** prikaza polnjenja akumulatorske baterije prikazuje, da je akumulatorska svetilka v celoti vklopljena.

Brez nameščenega akumulatorja **trajno prižgan** prikaz polnjenja akumulatorja pomeni, da je vtikač vtaknjen v vtičnico in da je polnilnik pripravljen na delovanje.

Trajna rdeča svetilka prikaza polnjenja akumulatorja

 **Trajna rdeča svetilka rdečega** prikaza polnjenja akumulatorske baterije prikazuje, da je temperatura akumulatorske baterije izven dovoljenega temperaturnega območja polnjenja, glejte odstavek „Tehnični podatki“. Pri dosegu dovoljenega območja temperature se polnilna naprava avtomatsko preklopi na postopek za hitro polnjenje.

Utripajoča rdeča svetilka prikaza polnjenja akumulatorja

 **Utripajoča svetilka rdečega** prikaza polnjenja akumulatorske energije prikazuje drugo motnjo postopka polnjenja, glejte odsek „Napake – Vzroki in pomoč“.

Pomen prikazovalnih elementov (AL 1815 CV)**Utripanje prikaza polnjenja akumulatorja**

 Postopek polnjenja signalizira **utripanje** prikaza polnjenja akumulatorja.

Trajno prižgan prikaz polnjenja akumulatorja

 **Trajno prižgan** prikaz polnjenja akumulatorja pomeni, da je akumulator do konca napoljen **ali** da ima akumulator temperaturo, ki se nahaja izven dovoljenega temperaturnega območja in ga zato ni možno polniti. Takoj, ko bo dosežena dovoljena temperatura, se bo akumulator začel polniti.

Brez nameščenega akumulatorja **trajno prižgan** prikaz polnjenja akumulatorja pomeni, da je vtikač vtaknjen v vtičnico in da je polnilnik pripravljen na delovanje.

Napake – Vzroki in pomoč

Vzrok	Pomoč
Trajno prižgan prikaz polnjenja akumulatorja	
Rdeči prikaz polnjenja akumulatorske baterije utripa	
Polnjenje ni možno	
Akumulatorska baterija ni (pravilno) nataknjena	Akumulatorsko baterijo pravilno nataknite na polnilnik
Umazani akumulatorski kontakti	Očistite akumulatorske kontakte, na primer z večkratnim vtikanjem in iztikanjem akumulatorja, akumulator po potrebi zamenjajte
Defekten akumulator	Zamenjajte akumulator
Prikazi za polnjenje akumulatorske baterije oz. ne svetijo	
Omrežni vtikač polnilnika ni (pravilno) vtaknjen	Omrežni vtikač (do konca) vtaknite v vtičnico
Defektna vtičnica, omrežni kabel ali polnilnik	Preverite omrežno napetost, polnilnik naj po potrebi pregleda servisna delavnica, pooblaščen za električna orodja Bosch

Opozorila glede polnjenja

Pri kontinuiranih oz. večkrat zaporedoma sledečih polnilnih ciklih brez prekinitev se lahko polnilna naprava segreje. Vendar to ni tehnična okvara polnilne naprave.

Bistveno krajši čas delovanja po polnjenju pomeni, da je akumulatorska baterija izrabljena in da jo je potrebno zamenjati.

Montaža

► **Odstranite akumulatorsko baterijo iz naprave pred vsemi opravili, ki jih opravljate na napravi (npr. vzdrževanje, menjava orodja ipd.), ter pri transportu ali med shranjevanjem.** Obstaja nevarnost poškodbe pri nenamernem aktiviranju stikala za vklop/izklop z aretirnim gumbom.

Sestavitev naprave (glejte slike C + E)

Povežite glavo obvejevalnika in teleskopski ročaj med seboj in povezavo fiksirajte z zasukom povezovalnega kosa **6**. Zagotovite, da bosta oba dela pravilno montirana in aretirana.

Pritrdite nosilni jermen **11** na zanke nosilnega jermena **10/13** ročajev. Prosimo upoštevajte, da ima nosilni jermen dva različno velika kavlja. Zagotovite, da bo večji kavelj **20** pritrjen na zanko nosilnega jermena zadnjega ročaja **13** in da bo manjši kavelj **19** pritrjen na zanko nosilnega jermena sprednjega ročaja **10**.

Odstranite zaščito verige žage.

Nastavitev višine teleskopa (glejte sliko F)

Sprostite višino nastavitve teleskopa **8** z zasukom, nastavite teleskopsko cev **7** na željeno dolžino in privijte teleskopsko nastavitev višine **8**.

Glede na uporabo lahko teleskopsko cev **7** nastavite na dolžino od 2,1 m do 2,60 m.

Nastavitev obračalne glave (glejte sliko H)

Istočasno pritisnite obe nastavitveni tipki **4**, nastavite obračalno glavo v željen položaj s premaknitvijo glave obvejevalnika, spustite nastavitveni tipki **4** in prepričajte se, da je glava obvejevalnika pravilno aretirana.

Obračalno glavo lahko aretirate v 9 različnih položajih.

Napenjanje verige žage (glejte sliko J)

Preverite napetost verige pred pričetkom dela, po prvih rezih in med žaganjem redno vsakih 10 minut. Še posebej pri novih verigah žage je na začetku potrebno računati s povečanim razširjanjem.

Napnite žago verige takrat, ko je hladna. Napenjanje vroče verige žage lahko vodi do prenapetosti verige.

- Veriga žage **1** je pravilno napeta, ko jo lahko v sredini dvignete za ca. 2–3 mm. To opravite tako, da z eno roko dvignete verigo žage proti lastni teži verižne žage.
- Za nastavitev napetosti verige žage zasukajte vpenjalni vijak verige žage **5** z imbus ključem v smeri urnega kazalca (povečanje napetosti verige) ali proti smeri urnega kazalca (zmanjšanje napetosti verige).

Mazanje verige žage (glejte sliko I)

Opozorilo: Obvejevalnik ob dobavi ni napolnjen z oprijemljivim oljem za verigo motorne žage. Pomembno je, da ga pred uporabo napolnite z oljem. Uporaba obvejevalnika brez oprijemljivega olja za verigo motorne žage ali ob nivoju olja pod minimalno oznako povzroči poškodbe obvejevalnika.

Življenjska doba rezalne moči verige žage je odvisna od optimalnega mazanja. Zaradi tega se veriga žage med obratovanjem avtomatsko maže z oljem preko oljne šobe **21**.

Pri polnjenju oljnega rezervoarja postopajte kot sledi:

- Odložite obvejevalnik z zapiralom oljnega rezervoarja **3** navzgor na primerno podlogo.
- S krpo očistite področje okoli zapirala oljnega rezervoarja **3** in odvijte pokrov.

- Napolnite oljni rezervoar z biološko razgradljivim oljem za verige žag Bosch. Uporaba nedopustnega olja lahko negativno vpliva na zmogljivost oljnega sistema.
- Olje postane pri nizkih temperaturah gosto, kar zmanjša pretok olja.
- Pazite na to, da v oljni rezervoar ne prodre umazanija.
- Ponovno odvijte zapiralo oljnega rezervoarja. S krpo odstranite prelito olje na napravi.
- Poskrbite za to, da zapiralo oljnega rezervoarja ne bo premočno privito.
- Pustite, da obvejevalnik deluje 30 sekund, tako da se bo olje prečrpalo v sistem.

Opozorilo: Za zračenje oljnega rezervoarja se na zapiralo oljnega rezervoarja nahajajo majhni zračni kanali. Za preprečitev izlita morate obvejevalnik pri neuporabi odložiti vedno vodoravno tako, da bo zapiralo oljnega rezervoarja **3** obrnjeno navzgor.

Nadomestitev verige žage (glejte slike K + L)

- ▶ **Pri delu z verigo žage morate vedno nositi zaščitne rokavice.**
- ▶ **Uporabite izključno verige žag, ki so dovoljene s strani Bosch za meče z utorom 1,1 mm.**

Sprostite oba vijaka pokrova **22** in snemite pokrov.

Pri tem snemite verigo žage **1** in meč **2** z roba verige **23**.

Snemite topo verigo žage **1** z meča **2** in jo odstranite po pravilih.

Namestite novo verigo žage v utor meča. Pri tem pazite na pravilno smer teka. V ta namen primerjajte verigo žage s simbolom smeri teka na meču.

Položite novo verigo žage na žagino kolo **23** in meč **2** had vodilo **24**. Zagotovite pravilni nased vseh delov. Montirajte vse pokrove **22** in ponovno privijte oba vijaka **25**.

Preverite napetost verige žage pred uporabo. Če je treba, napnite verigo žage z vpenjalnim vijakom za verigo žage **5**.

Obratovanje

Vklop/izklop (glejte sliko M)

Za **vklop** naprave pritisnite najprej aretirni gumb **14** in nato stikalo za vklop/izklop **16**. Med delovanjem držite stikalo za vklop/izklop naprave pritisnjeno. Pri vklopljeni napravi lahko aretirno tipko izpustite.

Za **izklop** električnega orodja spustite vklopno/izklopno stikalo **16**.

Da bi privarčevali z energijo, vklopite električno orodje le takrat, ko ga boste uporabljali.

Litij-ionske akumulatorske baterije so zavarovane pred globoko izpraznitvijo z „Electronic Cell Protection (ECP)“. Pri izpraznjeni akumulatorski bateriji zaščitno stikalo izklopi električno orodje. Naprava ne obratuje več.

- ▶ **Po samodejnem izklapljanju električnega orodja ne pritiskajte vklopno/izklopnega stikala.** Akumulatorska baterija se lahko poškoduje.

Delovna navodila (glejte sliko N)

Pred žaganjem

Pred zagonom in redno med žaganjem morate preizkusiti naslednje:

- Ali je obvejevalnik v tehnično varnem stanju?
- Ali je oljni rezervoar napolnjen? Preverite prikaz nivoja olja pred delom in redno med delom. Dopolnite olje, ko nivo olja doseže spodnji rob na prikazu nivoja napoljenosti. Polnjenje olja zadošča za pribl. 15 minut, odvisno od odmorov in intenzivnosti dela.
- Ali je veriga žage pravilno napeta in nabrušena?

Splošne lastnosti

Verižna žaga mora pred stikom z lesom obratovati s polno hitrostjo. Uporabljajte zaščito vodila za podporo pri rezanju od spodaj.

Rezanje zgornjega roba v smeri navzdol je primerno za veje do premera 5 cm. Za preprečitev škod na drevesu morate močnejše veje žagati s tremi rezi. Zaščita vodila je konstruirana tako, da podpira rezanje vej od spodaj.

Pri rezanju ne smete pritiskati s silo na verigo žage, ampak jo morate pustiti, da deluje.

Najboljše rezultate pri žaganju boste dosegli, če ne zmanjšujete hitrosti žaganja zaradi preobremenitve.

Iskanje napak

Simptomi	Možen vzrok	Pomoč
Žaga verige je suha	V oljnem rezervoarju ni olja Izpustni kanal olja je zamašen	Dolijte olje Očistite izpustni kanal olja
Vroča veriga žage/vodilna tirnica	V oljnem rezervoarju ni olja Prezračevalna odprtina v zapiralu oljnega rezervoarja 3 je zamašena Izpustni kanal olja je zamašen Prevelika napetost verige Topa veriga žage Preobremenitvena zaščita se je sprožila Akumulatorski nadzornik temperature se je sprožil	Dolijte olje Očistite zapiralo oljnega rezervoarja 3 Očistite izpustni kanal olja Nastavite napetost verige Nadomestite verigo žage Ponovno vklopite napravo. Pustite, da se akumulatorska baterija ohladi in ponovno zaženite
Obvejevalnik iztrguje, vibrira ali ne žaga pravilno	Prenizka napetost verige Topa veriga žage Obrabljena veriga žage Zobje žage kažejo v napačno smer Preveč močno pritisnjeno	Nastavite napetost verige Nadomestite verigo žage Nadomestite verigo žage Pravilno montirajte verigo žage Zmanjšajte silo
Premalo število rezov glede na polnjenje akumulatorske baterije	Akumulatorski nadzornik temperature se je sprožil	Pustite, da se akumulatorska baterija ohladi in ponovno zaženite
Obvejevalnik se med žaganjem nemudoma zaustavi	Veriga je „premočno“ napeta Pri žaganju ste premočno pritisnili Nova veriga Trd les Les je moker Zobje verige so usmerjeni v napačno smer Orodje je prevroče Eksterni ali interni zrahljani kontakt Vklonno/izklonno stikalo 16 je poškodovano	Korigirajte napetost verige Žagajte z manj moči Žagajte z manj moči Žagajte z manj moči Pustite, da se les posuši Ponovno montirajte verigo s pravilno usmerjenimi zobmi Pustite, da se vrtno orodje ohladi in ga nato ponovno zaženite Obrnite se na servisni center Bosch Obrnite se na servisni center Bosch
Rdeči prikaz napoljenosti akumulatorske baterije utripa	Akumulator ni (pravilno) nameščen Umazani akumulatorski kontakti	Pravilno namestite akumulator na polnilnik Očistite akumulatorske kontakte, na primer z večkratnim vtikanjem in iztikanjem akumulatorja, akumulator po potrebi zamenjajte

Simptomi	Možen vzrok	Pomoč
Prikazi polnjenja akumulatorske baterije ne svetijo	Omrežni vtičač polnilnika ni (pravilno) vtaknjen Defektna vtičnica, omrežni kabel ali polnilnik	Omrežni vtičač (do konca) vtaknite v vtičnico Preverite omrežno napetost, polnilnik naj po potrebi pregleda servisna delavnica, poob- laščena za električna orodja Bosch
Akumulatorska baterija se ne polni	Akumulatorska baterija in polnilna naprava okvarjena Defekten akumulator Okvarjena polnilna naprava	Nadomestite akumulatorsko baterijo in polnilno napravo Zamenjajte akumulator Nadomestite polnilno napravo

Vzdrževanje, skladiščenje in transport (glejte sliko P)

- ▶ **Odstranite akumulatorsko baterijo iz naprave pred vsemi opravili, ki jih opravljate na napravi (npr. vzdrževanje, menjava orodja ipd.), ter pri transportu ali med shranjevanjem.** Obstaja nevarnost poškodbe pri nenamernem aktiviranju stikala za vklop/izklop z aretirnim gumbom.

Napravo pred pričetkom skladiščenja očistite s krpo.

Pred skladiščenjem odstranite olje iz oljnega rezervoarja.

Pri transportu ali shranjevanjem obvejevalnika morate vselej montirati prekritje meča.

Opozorilo: Ob prekinitev dela obvejevalnika ne smete pustiti viseti na veji drevesa.

Za skladiščenje in transport snemite akumulatorsko baterije iz obvejevalnika in montirajte zaščito verige.

Servis in svetovanje o uporabi

www.bosch-garden.com

V primeru dodatnih vprašanj in pri naročanju nadomestnih delov brezpogojno navedite 10-mestno številko artikla, ki je navedena na tipski ploščici naprave.

Slovensko

Robert Bosch d.o.o.
Verovškova 55a
1000 Ljubljana
Tel.: +00 803931
Fax: +00 803931
Mail : servis.pt@si.bosch.com
www.bosch.si

Transport

Priložene litij-ionske akumulatorske baterije so podvržene zahtevam zakona o nevarnih snoveh. Uporabnik lahko akumulatorske baterije brez nadaljnjih pogojev transportina na cesti.

Pri pošiljkah s strani tretjih (npr.: zračni transport ali špedicija) se morajo upoštevati posebne zahteve glede embalaže in označitve. Pri pripravi odpreme mora biti obvezno nujno vključen strokovnjak za nevarne snovi.

Akumulatorske baterije pošiljajte samo, če je ohišje nepoškodovano. Prelepite odprte kontakte in zapakirajte akumulatorske baterije tako, da se v embalaži ne premika. Prosimo upoštevajte tudi morebitne druge nacionalne predpise.

Odlaganje



Električna orodja, akumulatorske baterije, pribor in embalažo morate reciklirati v skladu z varstvom okolja.



Akumulatorskih baterij/baterij ne smete odvreči med hišne odpadke!

Samo za države EU:

V skladu z Direktivo 2012/19/EU se morajo električna orodja, ki niso več v uporabi ter v skladu z Direktivo 2006/66/ES morate okvarjene ali obrabljene akumulatorske baterije/baterije zbirati ločeno in jih okolju prijazno reciklirati.

Akumulatorji/baterije:

Li-Ion:

Prosimo upoštevajte navodila v odstavku „Transport“, stran 287.

Pridržujemo si pravico do sprememb.

Hrvatski

Upute za sigurnost

Objašnjenje simbola sa slikama



Opće napomene za opasnost.



Pročitajte upute za rad.



Vrtni uređaj ne koristiti na kiši niti izlagati kiši.



Pazite da odbačena strana tijela ne ozljede osobe koje se nalaze oko uređaja.



Upozorenje: Kada radi, održavajte siguran razmak od vrtnog uređaja.



Uvijek pri radu nosite zaštitne rukavice i zaštitne naočale. Preporučuje se ostala zaštitna oprema, kao što su sigurnosne cipele koje ne klize i zaštitna kaciga.

Odgovarajuća zaštitna odjeća smanjuje opasnost od ozljeda zbog padajućih grana i slučajnog dodirivanja lanca pile.

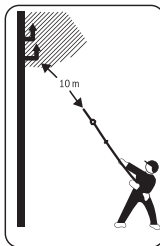

Nikada ne dodirujte električne ili telefonske kablove. Takvi vodovi mogu biti pod visokim naponom. Postoji opasnost od strujnog udara. Održavajte minimalni razmak od 10 m.

Upozorenje: Osobe u blizini moraju biti na sigurnoj udaljenosti od vrtnog uređaja kada on radi.

Opća sigurnosna upozorenja za električne alate

UPOZORENJE Pročitajte sva sigurnosna upozorenja, upute, ilustracije i specifikacije koje se isporučuju s ovim električnim alatom. Nepoštivanje dolje navedenih uputa može uzrokovati električni udar, požar i/ili ozbiljne ozljede.

Sva upozorenja i upute sačuvajte kao referencu za buduće upotrebe.

Pojam „električni alat“ u upozorenjima odnosi se na električne alate s napajanjem putem priključka na električnu mrežu (s mrežnim kabelom) ili električne alate s napajanjem iz akumulatorske baterije (bežične alate).

Sigurnost na radnom mjestu

- ▶ **Održavajte vaše radno mjesto čistim i dobro osvijetljenim.** Nered ili neosvijetljeno radno mjesto mogu uzrokovati nezgode.
- ▶ **Ne radite s električnim alatom u okolini ugroženoj eksplozijom, u kojoj se nalaze zapaljive tekućine, plinovi ili prašina.** Električni alati proizvode iskre koje mogu zapaliti prašinu ili pare.
- ▶ **Tijekom uporabe električnog alata djecu i ostale osobe držite dalje od mjesta rada.** Svako odvratanje pozornosti može uzrokovati gubitak kontrole nad uređajem.

Električna sigurnost

- ▶ **Priključni utikač električnog alata mora odgovarati utičnici. Na utikaču se ni na koji način ne smiju izvoditi izmjene. Ne koristite adapterski utikač zajedno sa zaštitno uzemljenim električnim alatom.** Utikač na kojem nisu vršene izmjene i odgovarajuća utičnica smanjuju opasnost od strujnog udara.
- ▶ **Izbjegavajte dodir tijela s uzemljenim površinama, kao što su cijevi, radijatori, štednjaci i hladnjaci.** Opasnost od električnog udara je veća ako je vaše tijelo uzemljeno.
- ▶ **Alat držite dalje od kiše ili vlage.** Prodiranje vode u električni alat povećava opasnost od strujnog udara.
- ▶ **Ne zloupotrebjavajte priključni kabel za nošenje, vješanje električnog alata ili za izvlačenje utikača iz mrežne utičnice. Priključni kabel držite dalje od izvora topline, ulja, oštih rubova ili pomičnih dijelova uređaja.** Oštećen ili zapleten priključni kabel povećava opasnost od strujnog udara.
- ▶ **Ako sa električnim alatom radite na otvorenom, rabite isključivo produžni kabel koji je prikladan za uporabu na otvorenom.** Uporaba produžnog kabela prikladnog za rad na otvorenom smanjuje opasnost od strujnog udara.
- ▶ **Ako se ne može izbjeći uporaba električnog alata u vlažnoj okolini, koristite diferencijalnu strujnu zaštitnu sklopku.** Primjenom diferencijalne strujne zaštitne sklopke izbjegava se opasnost od električnog udara.

Sigurnost ljudi

- ▶ **Budite pažljivi, pazite što činite i postupajte oprezno dok radite s električnim alatom. Ne koristite električni alat ako ste umorni ili pod utjecajem droga, alkohola ili lijekova.** Trenutak nepažnje kod uporabe električnog alata može uzrokovati ozbiljne ozljede.
- ▶ **Nosite osobnu zaštitnu opremu i uvijek nosite zaštitne naočale.** Nošenje osobne zaštitne opreme, kao što je maska za prašinu, zaštitna obuća s protukliznim potplatom, zaštitna kaciga ili štitnik za sluh, ovisno od vrste i primjene električnog alata, smanjuje opasnost od ozljeda.
- ▶ **Spriječite svako nehotično uključivanje uređaja. Prije nego što ćete utaknuti utikač u utičnicu i/ili staviti**

komplet baterija, provjerite je li električni alat isključen. Ako kod nošenja električnog alata imate prst na prekidaču ili se uključen uređaj priključi na električno napajanje, to može dovesti do nezgoda.

- ▶ **Prije uključivanja električnog alata uklonite alate za podešavanje ili ključ.** Alat ili ključ koji se nalazi u rotirajućem dijelu uređaja može dovesti do nezgoda.
- ▶ **Izbjegavajte neuobičajene položaje tijela.** **Zauzmite siguran i stabilan položaj tijela i u svakom trenutku održavajte ravnotežu.** Na taj način možete električni alat bolje kontrolirati u neočekivanim situacijama.
- ▶ **Nosite prikladnu odjeću. Ne nosite široku odjeću ili nakit. Kosu i odjeću držite dalje od pomičnih dijelova.** Široku odjeću, dugu kosu ili nakit mogu zahvatiti pomični dijelovi.
- ▶ **Ako uređaji imaju priključak za usisavače za prašinu, provjerite jesu li isti priključeni i mogu li se ispravno koristiti.** Upotreba sustava za usisavanje može smanjiti mogućnost nastanka opasnih situacija koje uzrokuje prašina.
- ▶ **Nemojte postati previše bezbrižni i zanemariti sigurnosne upute zato što alat često upotrebljavate i smatrate da ste ga dobro upoznali.** Samo jedan trenutak nepažnje dovoljan je za nastanak ozbiljnih ozljeda.

Upotreba i održavanje električnog alata

- ▶ **Ne preopterećujte uređaj. Za svaki posao upotrebljavajte prikladan i za to predviđen električni alat.** S odgovarajućim električnim alatom posao ćete obaviti lakše, brže i sigurnije.
- ▶ **Ne koristite električni alat čiji je prekidač neispravan.** Električni alat koji se više ne može uključivati i isključivati opasan je i mora se popraviti.
- ▶ **Alat prije podešavanja, izmjene pribora i odlaganja isključite iz izvora napajanja i/ili izvadite komplet baterije, ako se vadi iz uređaja.** Ovim mjerama opreza izbjeći će se nehotično uključivanje električnog alata.
- ▶ **Električni alat koji ne koristite spremite izvan dosega djece.** Rukovanje alatom zabranjeno je osobama koje nisu s njim upoznate ili koje nisu pročitale ove upute. Električni alati su opasni ako s njima rade neiskusne osobe.
- ▶ **Redovno održavajte električne alate i pribor.** Kontrolirajte rade li besprijekorno rade pomični dijelovi uređaja, jesu li zaglavljani, polomljeni ili oštećeni tako da to ugrožava daljnju uporabu i rad električnog alata. **Prije upotrebe oštećene dijelove treba popraviti.** Loše održavani električni alati uzrok su mnogih nezgoda.
- ▶ **Rezne alate održavajte ostrim i čistim.** Pažljivo održavani rezni alati s ostrim ostricama manje će se zaglaviti i lakše se s njima radi.
- ▶ **Električni alat, pribor, radne alate, itd. upotrebljavajte prema ovim uputama i na način kako je to propisano za određenu vrstu uređaja.** Pritom uzmite u obzir radne uvjete i radove koje treba izvršiti. Upotreba električnog alata za poslove izvan njegove predviđene upotrebe može dovesti do opasnih situacija.

- ▶ **Ručke i zahvatne površine održavajte suhima, čistima i pazite da na njih ne dospiju ulje ili mast.** Skliske ručke i zahvatne površine onemogućuju sigurno rukovanje i alat se teško kontrolira u neočekivanim situacijama.

Upotreba i održavanje akumulatorskih alata

- ▶ **Akumulatorsku bateriju punite isključivo punjačima koje preporučuje proizvođač.** Ako punjač predviđen za jednu određenu vrstu kompleta baterija rabite s drugim kompletom baterija, postoji opasnost od požara.
- ▶ **Električne alate upotrebljavajte isključivo s posebnim, namjenskim kompletima baterija.** Upotreba drugih kompleta baterija može dovesti do ozljeda i opasnosti od požara.
- ▶ **Nekorištene komplete baterija držite dalje od uredskih spajalica, kovanica, ključeva, čavala, vijaka ili drugih sitnih metalnih predmeta koji bi mogli uzrokovati premošćenje kontakata.** Kratki spoj između kontakata baterije može uzrokovati opekline ili požar.
- ▶ **Kod pogrešne primjene iz baterije može isteći tekućina. Izbjegavajte kontakt s ovom tekućinom. Kod slučajnog kontakta zahvaćeno mjesto treba isprati vodom. Ako vam tekućina uđe u oči, zatražite pomoć liječnika.** Tekućina istekla iz baterije može uzrokovati nadraženost kože i opekline.
- ▶ **Ne upotrebljavajte oštećene ili izmijenjene komplete baterija ni alate.** Oštećene ili izmijenjene baterije podložne su nepredvidivom ponašanju i mogu uzrokovati požar, eksploziju ili ozljede.
- ▶ **Držite alat i komplet baterija dalje od vatre i visokih temperatura.** Izlaganje vatri ili temperaturi višoj od 130 °C može uzrokovati eksploziju.
- ▶ **Poštujte sve upute za punjenje i komplet baterija i alat ne punite pri temperaturama izvan vrijednosti koje su propisane i navedene u uputama.** Nepravilno punjenje ili punjenje pri temperaturama višim od propisanih može oštetiti bateriju i povećati opasnost od požara.

Servisiranje

- ▶ **Popravak električnog alata prepustite kvalificiranom osoblju ovlaštenog servisa i isključivo s originalnim rezervnim dijelovima.** Tako će biti zajamčen siguran rad s uređajem.
- ▶ **Nikada ne servisirajte oštećene komplete baterija.** Servisiranje kompleta baterija smiju obavljati isključivo proizvođači i ovlašteni serviseri.

Upute za sigurnost za nastavak pile za grane na produžnoj cijevi

- ▶ **Sve dijelove tijela držite dalje od lanca pile. Kada lanac pile radi, ne pokušavajte uklanjati odrezani materijal ili držati rezani materijal. Pobrnite se za to da je sklopka isključena, a akumulator izvađen kada uklanjate zaglavljani odrezani materijal.** Trenutak nepozornosti prilikom uporabe pile za grane može uzrokovati teške ozljede.

290 | Hrvatski

- ▶ **Držite uređaj samo na izoliranim pridržnim površinama (glavna ručka 15, prednja ručka 9 ili prošireno područje držanja 12) jer lanac pile može udariti u skrivene električne vodove.** Kontakt lanca pile s vodom pod naponom može naponom nabiti i metalne dijelove uređaja i uzrokovati električni udar.
 - ▶ **Držite pilu za grane objema rukama i postavite tijelo i ruke u položaj u kojem možete izdržati sile povratnog udarca.** Ako se podzumu prikladne mjere, rukovatelj može ovladati silama povratnog udarca. Nikada ne puštajte pilu za grane.
 - ▶ **Pri rezanju grana obratite pozornost na povratni udar.** Pri zarezivanju grane, ona se može saviti prema dolje i uklještit lanac pile.
 - ▶ **Nosite pilu za grane u isključenom stanju, uvijek objema rukama i s montiranim štitnikom lanca pile.** Pozornim rukovanjem pilom za grane smanjuje se vjerojatnost od nenamjernog dodirivanja pokretnog lanca pile.
 - ▶ **S pilom za grane ne radite na stablu.** U slučaju rada pile za grane pri penjanju ili na stablu postoji opasnost od ozljeda.
 - ▶ **Uvijek zauzmite čvrsti i stabilan položaj tijela i nastavak pile za grane na produžnoj cijevi koristite samo ako se nalazite na čvrstom, sigurnom i ravnom tlu.** Klizavo tlo ili nestabilna površina stajanja, kao što su ljestve, mogu dovesti do gubitka ravnoteže ili do gubitka kontrole nad pilom za grane na produžnoj cijevi.
 - ▶ **Pridržavajte se uputa za podmazivanje, natezanje lanca i zamjenu pribora.** Nestručno nategnut ili podmazan lanac može puknuti ili povećati opasnost od povratnog udara.
 - ▶ **Ručku održavajte suhom, čistom i bez ulja i masnoća.** Zamašćene nauljene ručke su klizave i dovode do gubitka kontrole nad lančanom pilom.
 - ▶ **Pilite samo drvo. Nastavak pile za grane na produžnoj cijevi ne koristite za radove za koje nije predviđena. Primjer: Nastavak pile za grane na produžnoj cijevi ne koristite za piljenje plastike, opeke ili građevnih materijala koji nisu od drvna.** Primjena pile za grane na produžnoj cijevi za radove koji nisu za određenu namjenu, može dovesti do opasnih situacija.
 - ▶ **Uzroci i izbjegavanje povratnog udara:**
 - Povratni udar može se pojaviti ako bi vrhovi vodilice lanca pile dodirnuli neki predmet ili ako bi se grana savila i lanac pile uklještio u rezu.
 - Dodirivanje s vrhom vodilice lanca pile u nekim slučajevima može dovesti do neočekivane reakcije usmjerene prema natrag, kada se vodilica može odbiti prema gore i u smjeru rukovatelja pilom.
 - Uklještenje lanca pile na gornjem rubu vodilice lanca pile, vodilicu može snažno odbaciti prema natrag u smjeru rukovatelja pilom.
 - Svaka ovakva reakcija može dovesti do toga da rukovatelj izgubi kontrolu nad pilom za grane na produžnoj cijevi, što može rezultirati teškim ozljedama. Kao korisnik pile za grane na produžnoj cijevi morate poduzeti različite
- mjere kako bi mogli raditi bez opasnosti od nezgoda i ozljeda.
- Povratni udar je rezultat pogrešne ili manjkave uporabe vrtnog uređaja. On se može spriječiti prikladnim mjerama opreza, kao što je opisano u daljnjem tekstu.
- ▶ **Pri rezanju grana obratite pozornost na povratni udar.** Pri zarezivanju grane, ona se može saviti prema dolje i uklještit lanac pile.
 - ▶ **Uvijek rabite lanac pile koji preporučuje proizvođač.** Pogrešni lanci pile mogu uzrokovati trganje lanca ili povratni udarac.
 - ▶ Ako je mač oštećen i potrebno ga je zamijeniti, obratite se servisnoj službi tvrtke Bosch.
 - ▶ Lanac pile nikada ne oštrite sami. Zamijenite lanac pile rezervnim lancem pile (F 016 800 489).
 - ▶ Rukovanje ovim uređajem ne dopustite djeci, osobama ograničenih fizičkih, osjetilnih ili duševnih sposobnosti ili s nedovoljnim iskustvom i/ili nedovoljnim znanjem i/ili ako ove osobe nisu upoznate s uputama za uporabu i ako nikada nisu koristile ovaj vrtni uređaj. Važećim propisima u dotičnoj zemlji možda je ograničena starost rukovatelja ovim uređajem.
 - ▶ Djeca moraju biti pod nadzorom kako bi bili sigurni da se neće igrati ovim vrtnim uređajem.
 - ▶ Skladištite pilu za grane izvan dohvata djece kada ga ne rabite.
 - ▶ Prije početka rada kontrolirajte vaše radno područje i odstranite sve moguće izvore opasnosti.
 - ▶ **Pričekajte da se vrtni uređaj zaustavi i prije odlaganja izvadite akumulator.** Radni alat može se zaglaviti ili uzrokovati povratni udarac i time gubitak kontrole nad vrtnim uređajem.
 - ▶ Isključite pilu za grane prije svake promjene radnog položaja.
 - ▶ Odrezane grane mogu na vas pasti ili odskočiti sa tla i ozlijediti vas. Duže grane pilite u komadima. (vidjeti sliku N)
 - ▶ Prije nego što se grana do kraja odreže, treba je samo još malo pritisnuti. Mogli bi se ozlijediti ako bi vrtni uređaj iznenada pao, a vi bi izgubili ravnotežu i kontrolu nad pilom za grane na produžnoj cijevi.
- Upute za optimalno rukovanje sa aku-baterijom**
- ▶ **Prije stavljanja aku-baterije vrtni uređaj mora biti isključen.** Stavljanje aku-baterije u vrtni uređaj koji je uključen može dovesti do nezgoda.
 - ▶ **Koristite samo Bosch aku-baterije predviđene za ovaj vrtni uređaj.** Uporaba neke druge aku-baterije može dovesti do ozljeda i opasnosti od požara.
 - ▶ **Ne otvarajte aku-bateriju.** Postoji opasnost od kratkog spoja.
-  **Zaštitite aku-bateriju od izvora topline, npr. i od trajnog Sunčevog zračenja, vatre, vode i vlage.**
-  Inače postoji opasnost od eksplozije.

- ▶ **Kod oštećenja i nestručne uporabe aku-baterije mogu se pojaviti pare. Dovedite svježi zrak i u slučaju poteškoća zatražite pomoć liječnika.** Pare mogu nadražiti dišne putove.
- ▶ **Aku-bateriju koristite samo u kombinaciji s vašim Bosch proizvodom.** Samo tako će se aku-baterija zaštititi od opasnog preopterećenja.
- ▶ **Oštrim predmetima kao što su npr. čavli, odvijači ili djelovanjem vanjske sile aku-baterija se može oštetiti.** Može doći do unutrašnjeg kratkog spoja i aku-baterija može izgorjeti, razviti dim, eksplodirati ili se pregrijati.
- ▶ **Aku-bateriju ne spajajte kratko.** Postoji opasnost od eksplozije.
- ▶ Zaštitite aku-bateriju od vlage i vode.
- ▶ Pohranite aku-bateriju samo u prostoru temperaturnog područja od $-20\text{ }^{\circ}\text{C}$ do $50\text{ }^{\circ}\text{C}$. Npr. aku-bateriju ljeti na ostavljajte u automobilu.
- ▶ Otvore za hlađenje aku-baterije redovito čistite sa mekim, čistim i suhim kistom.

Upute za sigurnost za punjače



Treba pročitati sve napomene o sigurnosti i upute. Ako se ne bi poštivale

napomene o sigurnosti i upute to bi moglo uzrokovati strujni udar, požar i/ili teške ozljede.

Ove upute spremite na sigurno mjesto.

Punjač koristite samo ako su sve njegove funkcije potpuno ispravne i ako se mogu provesti bez ograničenja ili ako se pridržavate odgovarajućih uputa.

- ▶ Rukovanje ovim uređajem ne dopustite djeci, osobama ograničenih fizičkih, osjetilnih ili duševnih sposobnosti ili s nedovoljnim iskustvom i/ili nedovoljnim znanjem i/ili ako ove osobe nisu upoznate s uputama za uporabu i ako nikada nisu koristile ovaj vrtni uređaj. Važećim propisima u dotičnoj zemlji možda je ograničena starost rukovatelja ovim uređajem.

- ▶ **Nadzirite djecu.** Time ćete osigurati da se djeca ne igraju uređajem.
- ▶ **Punite samo Bosch litij-ionske aku-baterije kapaciteta od 1,5 Ah (od 3 aku-ćelije). Napon aku-baterije mora odgovarati naponu punjača aku-baterija. Ne punite baterije koje se ponovno mogu puniti.** U suprotnom postoji opasnost od požara i eksplozije.



Punjač držite dalje od kiše ili vlage. Prodiranje vode u punjač povećava opasnost od električnog udara.

- ▶ **Punite samo Bosch litij-ion aku-baterije. Napon aku-baterije mora odgovarati naponu punjača aku-baterija.** U suprotnom postoji opasnost od požara i eksplozije.
- ▶ **Punjač održavajte čistim.** Zbog zaprljanosti postoji opasnost od električnog udara.
- ▶ **Prije svakog korištenja provjerite punjač, kabel i utikač. Punjač ne koristite ukoliko bi se ustanovile greške. Punjač ne otvarajte sami, a popravak prepustite samo kvalificiranom stručnom osoblju i samo sa originalnim rezervnim dijelovima.** Oštećeni punjači, kabel i utikač povećavaju opasnost od električnog udara.
- ▶ **Punjač ne koristite na lako zapaljivoj podlozi (npr. papiru, tekstilnim materijalima, itd.), odnosno u zapaljivoj okolini.** Zbog zagrijavanja punjača nastalog kod punjenja, postoji opasnost od požara.
- ▶ **Ne prekrivajte otvore za prozračivanje punjača.** U suprotnom se punjač može pregrijati i neće više ispravno raditi.
- ▶ Radi veće električne sigurnosti preporučuje se uporaba zaštitne strujne sklopke s maksimalnom okidnom strujom od 30 mA. Prije uporabe uvijek provjerite FID zaštitnu sklopku.



Održavanje

- ▶ **Izvadite aku-bateriju prije radova podešavanja ili čišćenja na vrtnom uređaju ili ako bi se vrtni uređaj neko vrijeme ostavio bez nadzora.** Uvijek nosite vrtnu rukavice kada rukujete lancem pile ili radite s njim.
- ▶ Kontrolirajte vrtni uređaj i u interesu sigurnosti zamijenite istrošene ili oštećene dijelove.
- ▶ Sve matice, svornjaci i vijci moraju biti čvrsto stegnuti, kako bi se zajamčilo sigurno radno stanje vrtog uređaja.
- ▶ Provjerite da li dijelovi za zamjenu potječu od Boscha.
- ▶ Uskladištite pilu za grane na suhom i sigurnom mjestu izvan dohvata djece.

292 | Hrvatski

Simboli

Dolje prikazani simboli od značaja su za čitanje i razumijevanje uputa za rukovanje. Obratite pozornost na ove simbole i njihovo značenje. Ispravno tumačenje simbola pomoći će vam da električni alat bolje i sigurnije koristite.

Simbol	Značenje
	Smjer reakcije
	Smjer gibanja
	Uključivanje
	Isključivanje
	Pribor

Uporaba za određenu namjenu

Ovaj uređaj namijenjen je za kućnu uporabu, za orezivanje stabala i grmlja veće visine dok korisnik stoji na tlu. Uređaj nije namijenjen za rezanje anorganskog materijala ili za uporabu na ljestvama ili stubama. Uređaj nije namijenjen za komercijalnu i industrijsku uporabu.

Opseg isporuke (pogledajte sliku B)

Oprezno izvadite šišač tratinje iz ambalaže i provjerite da li su na broju slijedeći dijelovi:

- Glava pile za grane
- Teleskopska ručka
- Aku-baterija**
- Punjač**
- Remen za nošenje
- Štitnik lanca
- Upute za uporabu
- Imbus odvijač
- Adhezivno ulje za lance pile

Ako bi neki dijelovi nedostajali ili bili oštećeni, molimo za reklamacije se obratite trgovini gdje ste kupili uređaj.

** specifično za dotičnu zemlju

Prikazani dijelovi uređaja (vidjeti sliku A)

Numeracija prikazanih komponenata odnosi se na prikaz uređaja na stranici sa slikama 356.

- 1 Lanac pile
- 2 Mač
- 3 Zatvarač spremnika za ulje
- 4 Tipke za namještanje zakretne glave
- 5 Vijak za natezanje lanca pile

- 6 Spojni element
- 7 Teleskopska cijev
- 8 Namještanje visine teleskopa
- 9 Prednja ručka
- 10 Omča remena za nošenje na prednjoj ručki
- 11 Remen za nošenje
- 12 Prošireno područje držanja (izolirano)
- 13 Omča remena za nošenje na stražnjoj ručki
- 14 Gumb za blokadu
- 15 Stražnja ručka (izolirane zahvatne površine)
- 16 Prekidač za uključivanje/isključivanje
- 17 Aku-baterija
- 18 Tipka za deblokadu aku-baterije
- 19 Kuka za omču remena za nošenje, prednja ručka
- 20 Kuka za omču remena za nošenje, stražnja ručka
- 21 Ulaz/ispust spremnika ulja
- 22 Poklopac
- 23 Lančanik
- 24 Vodeći segment mača
- 25 Vijci za fiksiranje

Prikazan ili opisan pribor ne pripada standardnom opsegu isporuke. Potpuni pribor možete naći u našem programu pribora.

Tehnički podaci

Akumulatorska pila za grane	UniversalChain-Pole 18	
Kataloški br.		3 600 HB3 1..
Brzina lanca pri praznom hodu	m/s	4,0
Duljina mača	cm	20/ 8"
Maksimalan promjer rezanja	cm	15
Tip lanca pile		3/8" – 90PX033E
Debljina pogonskog članka	mm	1,1
Broj pogonskih članaka		33
Količina punjenja spremnika za ulje	ml	60
Automatsko podmazivanje lanca		●
Namještanje visine	m	2,1 – 2,6
Zakretna glava, 9 položaja	°	120
Težina odgovara EPTA-Procedure 01:2014	kg	3,6
Serijski broj	Vidjeti serijski broj (tipska pločica) na vrtnom uređaju	
Dopuštena okolna temperatura		
- prilikom punjenja i tijekom rada	°C	0... +45
- prilikom skladištenja	°C	-20... +50

Akumulatorska pila za grane		UniversalChain-Pole 18	
Aku-baterija		Li-ionska	
Kataloški br.			
- 1,5 Ah		2 607 337 187	
- 2,0 Ah		2 607 337 211	
- 2,5 Ah		2 607 337 199	
Nazivni napon	V=	18	
Kapacitet			
- 2 607 337 187	Ah	1,5	
- 2 607 337 211	Ah	2,0	
- 2 607 337 199	Ah	2,5	
Broj aku-čelija			
- 2 607 337 187		5	
- 2 607 337 211		5	
- 2 607 337 199		5	
Punjač		AL 1830 CV	
Kataloški br.			
2 607 ...	EU	... 225 965	
	UK	... 225 967	
	AU	... 225 969	
Struja punjenja	A	3,0	
Vrijeme punjenja (ispražnjene aku-baterije)			
- 1,5 Ah	min	33	
- 2,0 Ah	min	45	
- 2,5 Ah	min	60	
Težina odgovara EPTA-Procedure 01:2014	kg	0,40	
Klasa zaštite		□ / II	
Punjač		AL 1815 CV	
Kataloški br.			
2 607 ...	EU	... 226 077	
	UK	... 226 079	
	AU	... 226 081	
Struja punjenja	A	1,5	
Vrijeme punjenja (ispražnjene aku-baterije)			
- 1,5 Ah	min	63	
- 2,0 Ah	min	84	
- 2,5 Ah	min	105	
Težina odgovara EPTA-Procedure 01:2014	kg	0,38	
Klasa zaštite		□ / II	

Informacije o buci i vibracijama

Emisijske vrijednosti buke utvrđene sukladno EN 60335-1. Razina buke uređaja vrednovana sa A obično iznosi: razina zvučnog tlaka 78 dB(A); razina učinka buke 92 dB(A). Nesigurnost K = 4 dB.

Ukupne vrijednosti vibracija a_{hv} (vektorski zbor u tri smjera) i nesigurnost K određeni su prema EN 60335-1: $a_{hv} = 1,0 \text{ m/s}^2$, $K = 1,5 \text{ m/s}^2$.

Prag vibracija naveden u ovim uputama izmjeren je postupkom mjerenja propisanim u EN 60335 i može se primijeniti za međusobnu usporedbu električnih alata. Prikladan je i za privremenu procjenu opterećenja od vibracija.

Navedeni prag vibracija predstavlja glavne primjene električnog alata. Ako se međutim električni alat koristi za druge primjene, s različitim priborom, radnim alatima koji odstupaju od navedenih ili se nedovoljno održavaju, prag vibracija može odstupati. Na taj se način može osjetno povećati opterećenje od vibracija tijekom čitavog vremenskog perioda rada.

Za točnu procjenu opterećenja od vibracija trebaju se uzeti u obzir i vremena u kojima je uređaj isključen, ili doduše radi, ali stvarno nije u primjeni. Na taj se način može osjetno smanjiti opterećenje od vibracija tijekom čitavog vremenskog perioda rada.

Prije djelovanja vibracija utvrdite dodatne mjere sigurnosti za zaštitu korisnika, kao npr.: održavanje električnog alata i radnih alata, održavanje toplih ruku, organizacija tokova rada.

Montaža i rad

Radnja	Slika	Stranica
Prikazani dijelovi uređaja	A	356
Opseg isporuke	B	357
Sastavljanje uređaja	C	357
Stavljanje aku-baterije	D	357
Pričvršćivanje remena za nošenje	E	358
Namještanje visine teleskopa	F	358
Uklanjanje štitnika lanca pile	G	359
Namještanje zakretne glave	H	360
Podmazivanje lanca pile	I	360
Natezanje lanca pile	J	361
Mijenjanje lanca pile	K + L	361 – 362
Uključivanje/isključivanje	M	362
Upute za rad	N	363
Vađenje aku-baterije	O	363
Održavanje i skladištenje uređaja	P	364
Biranje pribora		365

Puštanje u rad

Za vašu sigurnost

- ▶ **Izvadite akumulator iz uređaja prije svih radova na uređaju (npr. održavanja, zamjene alata itd). te prilikom njegovog transporta i spremanja.** Postoji opasnost od ozljeda u slučaju nenamjernog aktiviranja glavne sklopke gumbom za blokiranje.
- ▶ **Prekidač pritisnite samo ako je aku-baterija potpuno uvučena.**

294 | Hrvatski

Stavljanje/vađenje aku-baterije (vidi slike D+K)

Napomena: U slučaju uporabe neprikladnih akumulatora moguće su neispravnosti ili oštećenje uređaja.

Stavite napunjen akumulator **17** u teleskopsku ručku. Pobrinite se za to da je akumulator potpuno umetnut.

Radi vađenja akumulatora **17** iz uređaja pritisnite tipku za deblokiranje akumulatora **18** i povucite akumulator prema naprijed u smjeru lanca pile.

Punjenje aku-baterije

- ▶ **Ne koristite neki drugi punjač.** Isporučeni punjač je prilagođen je Li-ionskim aku-baterijama ugrađenim u vrtnom uređaju.
- ▶ **Pridržavajte se mrežnog napona!** Napon izvora struje mora se podudarati s podacima na tipskoj pločici punjača. Punjači označeni s 230 V mogu raditi i na 220 V.

Aku-baterija je opremljena kontrolom temperature koja dopušta punjenje samo u temperaturnom području između 0 °C i 45 °C. Na taj će se način postići dugi vijek trajanja aku-baterije.

Napomena: Aku-baterija se isporučuje djelomično napunjena. Kako bi se zajamčio puni učinak aku-baterije, prije prve uporabe aku-baterije, napunite je do kraja u punjaču.

Li-ionska aku-baterija može se u svakom trenutku puniti, bez skraćanja njenog vijeka trajanja. Prekid u procesu punjenja neće oštetiti aku-bateriju.

Li-ionska aku-baterija je s „Electronic Cell Protection (ECP)“ zaštićena od dubinskog pražnjenja. Kada se isprazni aku-baterija, vrtni uređaj će se isključiti pomoću zaštitnog sklopa. Vrtni uređaj više neće raditi.

⚠ POZOR Nakon automatskog isključivanja vrtnog uređaja ne pritišćite više na prekidač za uključivanje/isključivanje. Aku-baterija bi se mogla oštetiti. Pridržavajte se uputa za zbrinjavanje aku-baterija.

Proces punjenja

Proces punjenja započinje čim se mrežni utikač punjača utakne u utičnicu i aku-baterija utakne u otvor punjača.

Inteligentnim postupcima punjenja se automatski prepoznaje stanje napunjenosti aku-baterije i ovisno od temperature aku-baterije i napona, puni se sa optimalnom strujom punjenja.

Na taj se način čuva aku-baterija i ostaje uvijek potpuno napunjena kod spremanja u punjaču.

Značenje elemenata pokazivača (AL 1830 CV)**Treperavo svjetlo (brzo) zelenog pokazivača punjenja aku-baterije**

 **Brzo treperenje zelenog** pokazivača punjenja aku-baterije signalizira proces brzog punjenja.

Napomena: Proces brzog punjenja moguć je samo ako je temperatura aku-baterije u dopuštenom području temperatura punjenja, vidjeti odjeljak „Tehnički podaci“.

Treperavo svjetlo (sporo) zelenog pokazivača punjenja aku-baterije

 **Kada stanje napunjenosti aku-baterije iznosi 80 %, zeleni** pokazivač punjenja aku-baterije **treperi sporo.**

Aku-bateriju možete odmah koristiti.

Stalno svjetlo zelenog pokazivača punjenja aku-baterije

 **Stalno svjetlo zelenog** pokazivača punjenja aku-baterije signalizira da je aku-baterija potpuno napunjena.

Bez utaknute aku-baterije, **stalno svjetlo** pokazivača punjenja aku-baterije signalizira da je mrežni utikač utaknut i da je punjač pripravan za rad.

Stalno svjetlo crvenog pokazivača punjenja aku-baterije

 **Stalno svjetlo crvenog** pokazivača punjenja aku-baterije signalizira da je temperatura aku-baterije izvan dopuštenog temperaturnog područja punjenja, vidjeti poglavlje „Tehnički podaci“. Čim se dosegne dopušteno temperaturno, punjač će automatski prespojiti na brzo punjenje.

Treperavo svjetlo crvenog pokazivača punjenja aku-baterije

 **Treperavo svjetlo crvenog** pokazivača punjenja aku-baterije signalizira jednu drugu smetnju procesa punjenja, a za to vidjeti poglavlje „Greške – uzroci i otklanjanje“.

Značenje elemenata pokazivača (AL 1815 CV)**Treperavo svjetlo pokazivača punjenja aku-baterije**

 **Charge** Proces punjenja se signalizira **treperenjem** pokazivača punjenja aku-baterije.

Stalno svjetlo pokazivača punjenja aku-baterije

 **100%** **Stalno svjetlo** pokazivača punjenja aku-baterije signalizira da je aku-baterija potpuno napunjena **ili** da je temperatura aku-baterije izvan dopuštenog područja temperature punjenja i zbog toga se ne može napuniti. Čim se dosegne dopušteno područje temperature, aku-baterija će se napuniti.

Bez utaknute aku-baterije, **stalno svjetlo** pokazivača punjenja aku-baterije signalizira da je mrežni utikač utaknut i da je punjač pripravan za rad.

Greške – uzroci i otklanjanje

Uzrok	Otklanjanje
Pokazivač punjenja aku-baterije stalno svijetli	
Treperi crveni pokazivač stanja punjenja aku-baterije	
Nije moguć proces punjenja	
Aku-baterija nije (pravilno) utaknuta	Aku-bateriju ispravno utaknuti u punjač
Zaprljani kontakti aku-baterije	Očistiti kontakte aku-baterije; npr. višekratnim spajanjem i odspajanjem aku-baterije, prema potrebi zamijeniti aku-bateriju
Neispravna aku-baterija	Zamijeniti aku-bateriju
Ne svijetle pokazivači stanja napunjenosti aku-baterije odnosno	
Mrežni utikač punjača nije (ispravno) utaknut	Mrežni utikač (do kraja) utaknuti u utičnicu
Neispravna utičnica, mrežni kabel ili punjač	Ispitati mrežni napon, punjač prema potrebi dati na kontrolu ovlaštenom servisu za Bosch električne alate

Napomene uz punjenje

U slučaju kontinuiranih i višekratno uzastopnih ciklusa punjenja bez prekida punjač se može zagrijati. To nije tehnički kvar punjača.

Bitno skraćjenje vremena rada nakon punjenja pokazuje da je aku-baterija istrošena i da je treba zamijeniti.

Montaža

- ▶ **Izvadite akumulator iz uređaja prije svih radova na uređaju (npr. održavanja, zamjene alata itd). te prilikom njegovog transporta i spremanja.** Postoji opasnost od ozljeda u slučaju nenamjernog aktiviranja glavne sklopke gumbom za blokiranje.

Sastavljanje uređaja (vidi sliku C + E)

Poravnajte glavu pile za grane i teleskopsku ručku jednu prema drugoj i osigurajte ih okretanjem spojnog elementa **6**. Pobrinite se za to da su oba dijela ispravno montirana i blokirana.

Pričvrstite remen za nošenje **11** na omče remena za nošenje **10/13** na ručki. Imajte na umu da remen za nošenje ima dvije kuke različite veličine. Pobrinite se za to da je veća kuka **20** pričvršćena na omču remena za nošenja na stražnjoj ručki **13**, a manja kuka **19** na omču remena za nošenje na prednjoj ručki **10**.

Skinite štitnik lanca pile.

Namještanje visine teleskopa (vidjeti sliku F)

Otpustite namještanje visine teleskopa **8** okretanjem, namjestite teleskopsku cijev **7** na željenu duljinu i ponovno pritegnite namještanje visine teleskopa **8**.

Ovisno o primjeni, teleskopsku cijev **7** moguće je namjestiti na duljinu od 2,1 m do 2,60 m.

Namještanje zakretne glave (vidjeti sliku H)

Istodobno pritisnite obje tipke za namještanje **4**, namjestite zakretnu glavu u željeni položaj pomicanjem glave pile za grane amo-tamo, pustite tipke za namještanje **4** i pobrinite se za to da je glava pile za grane ispravno blokirana.

Zakretnu glavu moguće je blokirati u 9 položaja.

Natezanje lanca pile (vidjeti sliku J)

Zategnutost lanca provjerite prije početka rada, nakon prvih rezova i tijekom piljenja i redovito nakon svakih 10 minuta. Posebno kod novih lanaca pile treba u početku računati sa povećanim izduženjem.

Napinjite lanac pile samo kada je hladan. Napinjanje vrućeg lanca pile može uzrokovati prenaprezanje lanca.

- Lanac pile **1** je ispravno nategnut kada se u sredini može podignuti za cca. 2–3 mm. To se treba provesti jednom rukom potezanjem lanca pile prema gore, suprotno vlastitoj težini lančane pile.
- Radi namještanja napetosti lanca okrenite vijak za napinjanje lanca pile **5** pomoću imbus ključa nadesno (povećavanje napetosti lanca) ili nalijevo (smanjivanje napetosti lanca).

Podmazivanje lanca pile (vidjeti sliku I)

Napomena: Pila za grane ne isporučuje se napunjena adhezivnim uljem za lance pile. Prije uporabe važno ju je napuniti uljem. Uporaba pile za grane bez adhezivnog ulja za lance pile ili ako je razina ulja ispod oznake minimuma uzrokuje oštećenja pile za grane.

Vijek trajanja i učinak rezanja lančane pile ovise od optimalnog podmazivanja. Zbog toga se lančana pila tijekom rada, kroz sapnicu za ulje **21** automatski podmazuje sa uljem za priranje lanca pile.

Kod punjenja spremnika za ulje postupite kako slijedi:

- Položite pilu za grane na prikladnu podlogu tako da je zatvarač spremnika ulja **3** okrenut prema gore.
- Očistite krpom površinu oko zatvarača spremnika za ulje **3** i odvijte zatvarač.
- Napunite spremnik ulja biološki razgradivim adhezivnim uljem za lance pile marke Bosch. Uporaba nedopuštenog ulja može umanjiti učinak sustava za ulje.
- Ulje će se kod nižih temperatura zgusnuti, zbog čega će se smanjiti protok ulja.
- Pritom vodite računa o tome da u spremnik ulja ne dospije prljavština.
- Ponovno navrnite zatvarač spremnika ulja. Ulje proliveno po uređaju obrišite krpom.
- Pobrinite se za to da zatvarač spremnika ulja nije prejako pritegnut.

296 | Hrvatski

- Pustite pilu za grane da radi 30 sekunda kako bi se ulje upumpalo u sustav.

Napomena: Za prozračivanje spremnika ulja u zatvaraču spremnika ulja postoje mali zračni kanali. Kako bi se spriječilo istjecanje, kada pilu za grane ne rabite, uvijek je položite vodoravno tako da je zatvarač spremnika ulja **3** okrenut prema gore.

Mijenjanje lanca pile (vidi slike K + L)

- ▶ **Prilikom rada s lancem pile uvijek nosite zaštitne rukavice.**
- ▶ **Rabite samo lance pile koje je odobrila tvrtka Bosch za mačeve s utorom od 1,1 mm.**

Otpustite dva vijka pokrova **22** i skinite pokrov.

Dignite lanac pile **1** i mač **2** s lančanika **23**.

Skinite tupi lanac pile **1** s mača **2** i propisno ga zbrinite.

Umetnite novi lanac pile u obodni utor mača. Pritom vodite računa o ispravnom smjeru kretanja. U tu svrhu usporedite lanac pile sa simbolom smjera kretanja na maču.

Položite novi lanac pile na lančanik **23** i mač **2** s pomoću vodećeg segmenta **24**. Pobrinite se za to da svi dijelovi ispravno naliježu. Montirajte pokrove **22** i ponovno pritegnite oba vijka **25**.

Prije uporabe provjerite napetost lanca pile. Ako je potrebno, napnite lanac pile s pomoću vijka za napinjanje lanca pile **5**.

Rad**Uključivanje/isključivanje (vidjeti sliku M)**

Radi **uključivanja** uređaja najprije pritisnite gumb za blokiranje **14**, a zatim glavnu sklopku **16**. Držite glavnu sklopku pritisnutu prilikom rada uređaja. Kada je uređaj uključen, možete pustiti gumb za blokiranje.

Za **isključivanje** električnog alata otpustite prekidač za uključivanje/isključivanje **16**.

Za štednju električne energije, električni alat uključite samo ako ćete ga koristiti.

Litij-ionski akumulator zaštićen je od dubinskog pražnjenja s pomoću „Electronic Cell Protection (ECP)“. Kada se akumulator isprazni, zaštitni sklop isključit će električni alat: Uređaj neće više raditi.

- ▶ **Nakon automatskog isključivanja električnog alata ne pritišćite dalje na prekidač za uključivanje/isključivanje.** Aku-baterija bi se mogla oštetiti.

Upute za rad (vidjeti sliku N)**Prije piljenja**

Prije puštanja u rad i redovito tijekom piljenja, treba provesti slijedeće provjere:

- Je li pila za grane sigurna za rad?
- Je li spremnik ulja napunjen? Prije rada i redovito tijekom rada provjeravajte pokazivač razine ulja. Dopunite ulje ako je razina ulja dosegla donji rub pokazivača razine ulja. Jedno punjenje ulja dovoljno je za cca 15 minuta rada, ovisno od stankama i intenzitetu rada.
- Je li lanac pile ispravno napet i naoštren?

Radni postupak kod piljenja

Lanac pile mora raditi punom brzinom prije kontakta s drvom. Rabite štitnik vodilice kao potporu prilikom donjeg rezanja.

Rezanje od gornjeg ruba prema dolje prikladno je za grane promjera do 5 cm. Kako bi se izbjegla oštećenja na drvetu, deblje grane režite s tri reza. Štitnik vodilice konstruiran je za podupiranje donjeg rezanja grana.

Prilikom rezanja ne primjenjujte silu na lanac pile, nego je pustite da radi.

Najbolji rezultati piljenja će se postići ako se brzina lanca ne smanjuje pod djelovanjem preopterećenja.

Traženje greške

Simptomi	Mogući uzroci	Pomoć
Lanac pile je suh	Nema ulja u spremniku za ulje	Doliti ulje
	Začepljen kanalić za ulje	Očistiti kanalić za ulje
Zagrijan lanac pile/vodilica	Nema ulja u spremniku za ulje	Doliti ulje
	Začepjeno odzračivanje u zatvaraču 3 spremnika za ulje	Očistiti zatvarač 3 spremnika za ulje
	Začepljen kanalić za ulje	Očistiti kanalić za ulje
	Previše nategnut lanac	Podesiti zategnutost lanca
	Lanac pile je tup	Zamijeniti lanac pile
	Aktivirala je zaštita od preopterećenja	Ponovno uključite uređaj.
	Aktivirao se nadzornik temperature akumulatora	Pustite akumulator da se ohladi, a zatim ga ponovno pokrenite

Simptomi	Mogući uzroci	Pomoć
Nastavak pile za grane na produžnoj cijevi čupa drvo, vibrira ili ne pili kako treba	Premala zategnutost lanca	Podesiti zategnutost lanca
	Lanac pile je tup	Zamijeniti lanac pile
	Lanac pile je istrošen	Zamijeniti lanac pile
	Zubi pile okrenuti su u pogrešnom smjeru	Lanac pile ispravno montirati
	Preveliki pritisak lanca pile na granu	Smanjiti pritisak lanca pile na granu
Premalo rezova po punjenju akumulatora	Aktivirao se nadzornik temperature akumulatora	Pustite akumulator da se ohladi, a zatim ga ponovno pokrenite
Pri piljenju iznenada se zaustavlja visinski taster	Lanac je suviše „zategnut“	Korigirati zategnutost lanca
	Pri piljenju se pritišće prevelikom silom	Pri piljenju pritiskati manjom silom
	Novi lanac	Pri piljenju pritiskati manjom silom
	Tvrdo drvo	Pri piljenju pritiskati manjom silom
	Drvo je vlažno	Drvo ostaviti da se osuši
	Zubi lanca okrenuti su u pogrešnom smjeru	Ponovno montirati lanac, sa zubima okrenutim u ispravnom smjeru
	Alat je suviše zagrijan	Vrtni uređaj ostaviti da se ohladi i nakon toga ponovno pokrenuti
	Vanjski ili unutarnji nepotpuni kontakt	Obratite se servisnom centru tvrtke Bosch
	Neispravan prekidač za uključivanje/isključivanje 16	Obratite se servisnom centru tvrtke Bosch
Treperi crveni pokazivač stanja napunjenosti aku-baterije	Aku-baterija nije (ispravno) napunjena	Aku-bateriju ispravno napuniti na punjaču
	Zaprljani kontakti aku-baterije	Očistiti kontakte aku-baterije; npr. višekratnim spajanjem i odspajanjem aku-baterije, prema potrebi zamijeniti aku-bateriju
Ne svijetli pokazivač stanja napunjenosti aku-baterije Akumulator se ne puni	Mrežni utikač punjača nije (ispravno) utaknut	Mrežni utikač (do kraja) utaknuti u utičnicu
	Neispravna utičnica, mrežni kabel ili punjač	Ispitati mrežni napon, punjač prema potrebi dati na kontrolu ovlaštenom servisu za Bosch električne alate
	Akumulator i punjač su neispravni	Zamijenite akumulator i punjač
	Neispravna aku-baterija	Zamijeniti aku-bateriju
	Punjač je neispravan	Zamijenite punjač

Održavanje, skladištenje i transport (vidjeti sliku P)

- **Izvadite akumulator iz uređaja prije svih radova na uređaju (npr. održavanja, zamjene alata itd). te prilikom njegovog transporta i spremanja.** Postoji opasnost od ozljeda u slučaju nenamjernog aktiviranja glavne sklopke gumbom za blokiranje.

Prije skladištenja očistite uređaj krpom.

Prije skladištenja uklonite ulje iz spremnika ulja.

Prilikom transporta ili spremanja pile za grane uvijek montirajte pokrov mača.

Napomena: Prilikom prekida rada ne ostavljajte pilu za grane da visi s grane na drvetu.

Radi skladištenja i transporta izvadite akumulator iz pile za granu i montirajte štitičnik lanca.

Servisiranje i savjetovanje o primjeni

www.bosch-garden.com

Za slučaj povratnih upita ili naručivanja rezervnih dijelova, molimo vas neizostavno navesti 10-znamenkasti kataloški broj sa tipske pločice električnog alata.

298 | Eesti

Hrvatski

Robert Bosch d.o.o PT/SHR-BSC
Kneza Branimira 22
10040 Zagreb
Tel.: +385 12 958 051
Fax: +385 12 958 050
E-Mail: RBKN-bsc@hr.bosch.com
www.bosch.hr

Transport

Li-ionske aku-baterije ugrađene u električnom alatu podliježu zakonu o transportu opasnih tvari. Aku-baterije korisnik može bez ikakvih preduvjeta transportirati cestovnim transportom. Ako transport obavlja treća strana (npr. transport zrakoplovom ili špedicijom), treba se pridržavati posebnih zahtjeva obzirom na ambalažu i označavanje. Kod pripreme ovakvih pošiljki za transport prethodno se treba savjetovati sa stručnjakom za transport opasnih tvari.

Aku-bateriju šaljite nekim transportnim sredstvom samo ako je njeno kućište neoštećeno. Obljepite otvorene kontakte i zapakirajte aku-bateriju tako da se ne može pomicati u ambalaži. Molimo pridržavajte se i eventualnih dodatnih nacionalnih propisa.

Zbrinjavanje

Električne alate, aku-baterije, pribor i ambalažu treba dovesti na ekološki prihvatljivo recikliranje.



Električni alat i aku-bateriju ne bacajte u kućni otpad!

Samo za zemlje EU:

Prema Europskim smjernicama 2012/19/EU, neuporabivi električni alati i prema Smjernicama 2006/66/EZ neispravne ili istrošene aku-baterije moraju se odvojeno sakupljati i dovesti na ekološki prihvatljivo recikliranje.

Aku-baterije/baterije:**Li-ion:**

Molimo pridržavajte se uputa u poglavlju „Transport“ na stranici 298.

Zadržavamo pravo na promjene.

Eesti**Ohutusnõuded****Pilt sümbolite selgitus**

Üldine oht.



Lugege läbi kasutusjuhend.



Ärge kasutage aiatööriista vihma käes ja ärge jätke seda vihma kätte.



Veenduge, et eemalepaiskuvad vöörkehad ei vigasta läheduses viibivaid inimesi.



Hoiatus: Viibige töötavast aiatööriistast ohutus kauguses.



Kandke alati kindaid ja kaitseprille. Soovitav on kasutada ka teisi kaitsevahendeid, näiteks turvajalatsid ja kaitsekiivrit. Sobiv kaitserõivastus vähendab allakukkuvatest okstest ja saekettaga juhuslikust kokkupuutest põhjustatud vigastuste ohtu.

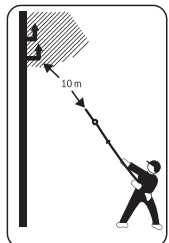

Ärge kunagi puudutage elektri- ega telefonijuhmeid. Sellised juhtmed on kõrge pinge all. Esineb suur elektrilöögi oht. Paiknege vähemalt 10 m kaugusel.

Hoiatus: Läheduses viibivad inimesed peavad olema töötavast aiatööriistast turvalises kauguses.

Üldised ohutusnõuded elektriliste tööriistade kasutamisel

TÄHELEPANU Lugege läbi kõik elektrilise tööriistaga kaasas olevad

ohutusnõuded ja juhised ning tutvuge jooniste ja tehniliste andmetega. Ohutusnõuete ja juhiste eiramise tagajärjeks võib olla elektrilöök, tulekahju ja/või rasked vigastused.

Hoidke kõik ohutusnõuded ja juhised edaspidiseks alles.

Ohutusnõuetes kasutatud mõiste „elektriline tööriist“ tähistab võrgutoitega (juhtmega) või akutoitega (juhtmeta) elektrilist tööriista.

Ohutusnõuded tööpiirkonnas

- ▶ **Töökoht peab olema puhas ja hästi valgustatud.** Töökohas valitsev segadus ja hämarus võib põhjustada õnnetusi.
- ▶ **Ärge kasutage elektrilist tööriista plahvatusohtlikus keskkonnas, kus leidub tuleohtlikke vedelikke, gaase või tolmu.** Elektrilistest tööriistadest lööb sädemeid, mis võivad tolmu või auru süüdata.
- ▶ **Elektrilise tööriista kasutamise ajal hoidke lapsed ja teised isikud töökohast eemal.** Kui Teie tähelepanu juhitakse kõrvale, võib seade Teie kontrolli alt väljuda.

Elektriohutus

- ▶ **Elektrilise tööriista pistik peab pistikupesasse sobima. Pistiku kallal ei tohi teha mingeid muudatusi. Ärge kasutage kaitsemaandusega elektriliste tööriistade puhul adapterpistikuid.** Muutmata pistikud ja sobivad pistikupesad vähendavad elektrilöögi ohtu.
- ▶ **Vältige kehakontakti maandatud pindadega, nagu torud, radiaatorid, pliivid ja külmikud.** Kui Teie keha on maandatud, on elektrilöögi oht suurem.
- ▶ **Hoidke seadet vihma ja niiskuse eest.** Kui elektrilise tööriista on sattunud vett, on elektrilöögi oht suurem.
- ▶ **Ärge kasutage toitejuhet otstarbel, milleks see ei ole ette nähtud, näiteks elektrilise tööriista kandmiseks, ülesriputamiseks või pistiku pistikupesast väljatõmbamiseks.** Hoidke toitejuhet kuumuse, õli, teravate servade ja seadme liikuvate osade eest. Kahjustatud või keerduläinud toitejuhtmed suurendavad elektrilöögi ohtu.
- ▶ **Kui töötate elektrilise tööriistaga vabas õhus, kasutage ainult selliseid pikendusjuhtmeid, mida on lubatud kasutada ka välistingimustes.** Välistingimustes kasutamiseks sobiva pikendusjuhtme kasutamine vähendab elektrilöögi ohtu.
- ▶ **Kui elektrilise tööriista kasutamine niiskes keskkonnas on vältimatu, kasutage rikkevoolukaitselüliti.** Rikkevoolukaitselüliti kasutamine vähendab elektrilöögi ohtu.

Inimeste turvalisus

- ▶ **Olge tähelepanelik, jälgige, mida Te teete, ning toimige elektrilise tööriistaga töötades kaalutletult. Ärge kasutage elektrilist tööriista, kui olete väsinud või uimastite, alkoholi või ravimite mõju all.** Hetkeline tähelepanematus seadme kasutamisel võib põhjustada tõsisemaid vigastusi.
- ▶ **Kandke isikukaitsevahendeid ja alati kaitseprille.** Isikukaitsevahendite, näiteks tolmu maski, libisemiskindlate turvajalatsite, kaitsekiivri või kuulmiskaitsevahendite kandmine – sõltuvalt elektrilise tööriista tüübist ja kasutusala – vähendab vigastuste ohtu.

- ▶ **Vältige seadme tahtmatut käivitamist. Enne pistiku ühendamist pistikupesasse, aku ühendamist seadme külge, seadme ülestõstmist ja kandmist veenduge, et elektriline tööriist on välja lülitatud.** Kui hoiate elektrilise tööriista kandmisel sõrme lülilil või ühendate vooluvõrku sisselülitatud seadme, võivad tagajärjeks olla õnnetused.
- ▶ **Enne elektrilise tööriista sisselülitamist eemaldage selle küljest reguleerimis- ja mutrivõtmed.** Seadme pöörleva osa küljes olev reguleerimis- või mutrivõti võib põhjustada vigastusi.
- ▶ **Vältige ebatavalist kehaasendit. Võtke stabiilne töoasend ja hoidke kogu aeg tasakaalu.** Nii saate elektrilist tööriista ootamatutes olukordades paremini kontrollida.
- ▶ **Kandke sobivat rõivastust. Ärge kandke laiu riideid ega ehteid. Hoidke juuksed, rõivad ja kindad seadme liikuvatest osadest eemal.** Lotendavad riided, ehted või pikad juuksed võivad sattuda seadme liikuvate osade vahele.
- ▶ **Kui on võimalik paigaldada tolmuemaldus- ja tolmu kogumisseadiseid, veenduge, et need on seadmega ühendatud ja et neid kasutatakse õigesti.** Tolmuemaldusseadise kasutamine vähendab tolmu põhjustatud ohte.
- ▶ **Ärge muutuge tööriista sagedasest kasutamisest hooletuks ja ärge eirake ohutusnõudeid.** Hooletus võib sekundi murdosa jooksul kaasa tuua raskeid vigastusi.

Elektriliste tööriistade hoolikas käsitlemine ja kasutamine

- ▶ **Ärge koormake seadet üle. Kasutage töö tegemiseks selleks ettenähtud elektrilist tööriista.** Sobiva elektrilise tööriistaga töötate ettenähtud jõudluspiirides efektiivsemalt ja ohutumalt.
- ▶ **Ärge kasutage elektrilist tööriista, mille lüliti on rikkis.** Elektriline tööriist, mida ei ole enam võimalik lülitist sisse ja välja lülitada, on ohtlik ning tuleb parandada.
- ▶ **Tõmmake pistik pistikupesast välja ja/või eemaldage seadme aku enne seadme reguleerimist, tarvikute vahetamist ja seadme ärapanekut.** See ettevaatusabinõu väldib elektrilise tööriista soovimatut käivitamist.
- ▶ **Kasutusvälisel ajal hoidke elektrilise tööriista lastele kättesaamatus kohas. Ärge laske seadet kasutada isikutel, kes seadet ei tunne või pole siintoodud juhiseid lugenud.** Asjatundmatute isikute käes on elektrilised tööriistad ohtlikud.
- ▶ **Hoolitsege elektriliste tööriistade ja tarvikute eest korralikult. Kontrollige, kas seadme liikuvad osad töötavad veatult ega kiildu kiini. Veenduge, et seadme detailid ei ole murdunud või kahjustatud määral, mis mõjutab seadme töökindlust. Laske kahjustatud detailid enne seadme kasutamist parandada.** Paljude õnnetuste põhjuseks on halvasti hooldatud elektrilised tööriistad.

300 | Eesti

- ▶ **Hoidke lõiketarvikud teravad ja puhtad.** Hoolikalt hooldatud, teravate lõikeservadega lõiketarvikud kiilduvad harvemini kinni ja neid on lihtsam juhtida.
- ▶ **Kasutage elektrilist tööriista, lisavarustust, tarvikuid jne vastavalt siintoodud juhistele ning nii, nagu konkreetse seadmetüübi jaoks ette nähtud.** Arvestage seejuures töötingimuste ja teostatava töö iseloomuga. Elektriliste tööriistade nõuetevastane kasutamine võib põhjustada ohtlikke olukordi.
- ▶ **Hoidke käepidemed ja haardepinnad kuiva ja puhtana ning vabana õlist ja määrdeainetest.** Libedad käepidemed ja haardepinnad ei luba tööriista ohutult käsitseda ja ootamatutes olukordades kontrolli all hoida.

Akutööriistade hoolikas käsitsemine ja kasutamine

- ▶ **Laadige akusid ainult tootja poolt soovitatud laadimisseadmetega.** Laadimisseade, mis sobib teatud tüüpi akudele, muutub tuleohtlikuks, kui seda kasutatakse teiste akude laadimiseks.
- ▶ **Kasutage elektrilistes tööriistades ainult selleks ettenähtud akusid.** Teiste akude kasutamine võib põhjustada vigastusi ja tulekahjuohtu.
- ▶ **Kasutusvälisel ajal hoidke akusid eemal kirjaklambritest, müntidest, võtmetest, naeltest, kruvidest või teistest väikestest metallesemetest, mis võivad akukontaktid omavahel ühendada.** Akukontaktide vahel tekkinga lühise tagajärjeks võivad olla põletused või tulekahju.
- ▶ **Väärkasutuse korral võib akuvedelik välja voolata. Vältige sellega kokkupuudet. Juhusliku kokkupuute korral loputage kahjustatud kohta veega. Kui vedelik satub silma, pöörduge lisaks arsti poole.** Väljavoolav akuvedelik võib põhjustada nahaärritusi või põletusi.
- ▶ **Ärge kasutage akut ega tööriista, mis on kahjustada saanud või mida on modifitseeritud.** Kahjustada saanud või modifitseeritud akud võivad põhjustada tulekahju, plahvatus, kehavigastusi ja varalist kahju.
- ▶ **Kaitske akut ja elektrilist tööriista leekide ja väga kõrgete temperatuuride eest.** Kokkupuude leekidega või üle 130 °C temperatuuriga võib põhjustada plahvatus.
- ▶ **Järgige kõiki laadimisjuhiseid ja ärge laadige akut väljaspool juhistes määratletud temperatuurivahemikku.** Nõuetele mittevastav laadimine või laadimine väljaspool ettenähtud temperatuurivahemikku võib akut kahjustada ja suurendada tulekahju ohtu.

Teenindus

- ▶ **Laske elektrilist tööriista parandada ainult kvalifitseeritud spetsialistidel, kes kasutavad originaalvaruosi.** Nii tagate seadme püsivalt ohutu töö.
- ▶ **Ärge kunagi käidelda kahjustada saanud akusid.** Akusid võivad käidelda vaid tootja esindajad või volitatud hooldekeskuse töötajad.

Ohutusnõuded pikendusvarrega oksasaagide kasutamisel

- ▶ **Hoidke kõik kehaosad saeketist eemal. Ärge proovige töötava saeketi juures lõigatud materjali eemaldada või lõigatavat materjali kinni hoida. Kui eemaldate sissekiilunud peenestatavat materjali, veenduge, et lüliti on väljalülitatud ja aku eemaldatud.** Hetkeline tähelepanematus pikendusvarrega oksasae kasutamisel võib põhjustada raskeid vigastusi.
- ▶ **Hoidke seadet ainult isoleeritud hoidepindadest (peamine käepide 15, eesmine käepide 9 või laiendatud käepidemeala 12), kuna saekett võib tabada peidetud juhtmeid.** Saeketi kokkupuutumine voolu juhtivate juhtmetega võib ka seadme metallosad voolu alla viia ning põhjustada elektrilööki.
- ▶ **Hoidke pikendusvarrega oksasaagi kahe käega kinni ja viige oma keha ja käed asendisse, kus suudate tagasilöögijõule vastu panna.** Sobivate meetmete rakendamisel saab kasutaja tagasilöögiga toime tulla. Ärge kunagi laske pikendusvarrega oksasaagi lahti.
- ▶ **Oksa saagimisel arvestage tagasilöögiga.** Oksa lõikamise alustamisel võib oks alla painduda ja saekett lõikes kinni kiiluda.
- ▶ **Kandke pikendusvarrega oksasaagi väljalülitatud olekus, alati kahe käe ja paigaldatud saeketi-kaitsekattega.** Pikendusvarrega oksasae hoolikas käsitlemine vähendab töötava saeketiga kogemata kokku puutumise ohtu.
- ▶ **Ärge töötage pikendusvarrega oksasaaga puu otsas.** Pikendusvarrega oksasae kasutamisel ronimisel või puu otsas kaasneb vigastuste oht.
- ▶ **Võtke alati stabiilne asend ja kasutage pikendusvarrega oksasaagi vaid siis, kui seisate ühetasasel ja kindlal pinnal.** Libedal maapinnal või ebastabiilsel alusel, näiteks redelil seistes võite kaotada tasakaalu ja kontrolli pikendusvarrega oksasae üle.
- ▶ **Järgige juhiseid saeketi määrimiseks, keti pinge reguleerimiseks ja tarvikute vahetamiseks.** Asjatundmatult pingutatud või määritud kett võib rebeneda või põhjustada tagasilöögi ohtu.
- ▶ **Hoidke käepidemed puhtad, kuivad ja vabad õlist ja rasvast.** Rasvased ja õlised käepidemed on libedad ja põhjustavad kontrolli kaotuse seadme üle.
- ▶ **Saagige üksnes puitu. Ärge kasutage pikendusvarrega oksasaagi töödeks, milleks seade ei ole ette nähtud.** Näide: Ärge lõigake pikendusvarrega oksasaaga plasti, müüritist ja selliseid ehitusmaterjale, mis ei ole puidust. Pikendusvarrega oksasae kasutamine töödeks, milleks see ei ole ette nähtud, võib põhjustada ohtlikke olukordi.
- ▶ **Tagasilöögi põhjused ja vältimine:**
 - Tagasilöök võib esineda, kui juhtsiini ots puutub kokku mingi esemega või kui puit paindub ja saekett lõikes kinni kiilub.

– Juhtsiini otsaga kokkupuutumine võib teatud juhtudel põhjustada ootamatut suunatud reaktsiooni, mille tagajärjel paiskub juhtsiin üles ja liigub seadme kasutaja suunas.

– Saeketi kinnijäämine juhtsiini ülemise serva külge võib lükata juhtsiini kiiresti tagasi seadme kasutaja suunas.

– Iga nimetatud reaktsiooni tagajärjel võib seadme kasutaja kaotada seadme üle kontrolli ja ennast raskelt vigastada. Pikendusvarrega oksasae kasutajana peate õnnetuste ja vigastuste ohu vältimiseks rakendama erinevaid meetmeid.

Tagasilöökk on seadme vale või puuduliku kasutamise tagajärg. Seda saab ära hoida, kui rakendada järgnevalt kirjeldatud sobivaid ettevaatusabinõusid:

- ▶ **Oksa saagimisel arvestage tagasilöögiga.** Oksa lõikamise alustamisel võib oks alla painduda ja saekett lõikes kinni kiiluda.
- ▶ **Kasutage saeketti, mille on tootja kindlaks määranud.** Valed saeketid võivad põhjustada keti rebenemist või tagasilööke.
- ▶ Kui laba on kahjustatud ja tuleb välja vahetada, pöörduge Boschi klienditeeninduse poole.
- ▶ Ärge kunagi teritage saeketti ise. Vahetage saekett varusaeketi vastu välja (F 016 800 489).
- ▶ Ärge lubage aiatööriista kasutada lastel ja isikutel, kelle füüsilised, tunnetuslikud või vaimsed võimed on piiratud või kellel puuduvad tööriista kasutamiseks vajalikud teadmised ja kogemused või kes ei ole tutvunud käesoleva kasutusjuhendiga. Siseriiklike õigusaktidega võib olla seatud piiranguid tööriista kasutaja vanusele.
- ▶ Laste üle tuleb teostada järelevalvet, et takistada lastel tööriistaga mängima hakkamist.
- ▶ Kui pikendusvarrega oksasaagi ei kasutata, hoidke see laste käeulatuses eemal.
- ▶ Enne töö alustamist kontrollige tööpiirkond üle ja kõrvaldage kõik võimalikud ohuallikad.
- ▶ **Oodake, kuni aiatööriist peatub, ning eemaldage enne selle mahapanemist aku.** Kasutatav tööriist võib kinni kiiluda või tagasilöögi tekitada ning selle tagajärjel võib kontroll seadme üle kaduda.
- ▶ Lülitage pikendusvarrega oksasaag enne igat tööasendi vahetust välja.
- ▶ Mahalõigatud oksad võivad Teile peale kukkuda või maapinnalt tagasi pörkuda ja Teid vigastada. Pikemaid oksa saagige järk-järgult. (vt joonist N)
- ▶ Enne oksa täielikku läbilõikamist avaldage vaid kerget survet. Võite ennast vigastada, kui aiatööriist äkitselt maha kukub ja kui kaotate tasakaalu ja kontrolli pikendusvarrega oksasae üle.

Juhised aku käsitlemiseks

- ▶ **Enne aku paigaldamist veenduge, et aiatööriist on välja lülitatud.** Aku paigaldamine aiatööriista, mis on sisse lülitatud, võib põhjustada vigastusi.
- ▶ **Kasutage üksnes selle aiatööriista jaoks ettenähtud Boschi akusid.** Teiste akude kasutamine võib põhjustada vigastuste ja tulekahju ohu.

▶ **Ärge avage akut.** Esineb lühise oht.



Kaitske akut kuumuse, sealhulgas pideva päikesekiirguse eest, samuti vee, tule ja niiskuse eest. Esineb plahvatusoht.



▶ **Aku vigastamisel ja ebaõigel käsitlemisel võib akut eralduda aure. Õhutage ruumi, halva enesetunde korral pöörduge arsti poole.** Aurud võivad ärritada hingamisteid.

▶ **Kasutage akut üksnes koos Boschi tööriistaga.** Ainult nii on aku ohtliku liigpinge eest kaitstud.

▶ **Teravad esemed, näiteks naelad või kruvikeerajad, samuti löögid, põrutused jmt võivad akut kahjustada.** Akukontaktide vahel võib tekkida lühis ja aku võib süttida, suitsema hakata, plahvatada või üle kuumeneda.

▶ **Ärge tekitage akukontaktide vahel lühist.** Esineb plahvatusoht.

▶ Kaitske akut niiskuse ja vee eest.

▶ Hoidke akut temperatuuril – 20 °C kuni 50 °C. Ärge jätke akut suvel autosse.

▶ Puhastage aku ventilatsioonivõlvitid pehme, puhta ja kuiva pintsliga.

Ohutusnõuded akulaadijate kasutamisel



Kõik ohutusnõuded ja juhised tuleb läbi lugeda.

Ohutusnõuete ja juhiste eiramise tagajärjeks võib olla elektrilöök, tulekahju ja/või rasked vigastused.

Hoidke käesolevad juhised hoolikalt alles.

Kasutage akulaadijat üksnes siis, kui Teil on täielik ülevaade selle kõikidest funktsioonidest ning suudate seda kasutada piiranguteta või kui olete saanud asjaomase väljaõppe.

- ▶ **Ärge lubage aiatööriista kasutada lastel ja isikutel, kelle füüsilised, tunnetuslikud või vaimsed võimed on piiratud või kellel puuduvad tööriista kasutamiseks vajalikud teadmised ja kogemused või kes ei ole tutvunud käesoleva kasutusjuhendiga.**

302 | Eesti

Siseriiklike õigusaktidega võib olla seatud piiranguid tööriista kasutaja vanusele.

- ▶ **Pidage silmas lapsi.** Sellega tagatakse, et lapsed ei mängiks seadmega.
- ▶ **Laadige üksnes Boschi liitiumioon-akusid, mille mahtuvus on vähemalt 1,5 Ah (alates 3 akuelemendist). Akupinge peab vastama laadimiseadme laadimispingele. Ärge laadige patareisid, mis ei ole taaslaetavad.** Vastasel juhul tekib tulekahju ja plahvatuse oht.



Ärge jätke akulaadijat vihma ega niiskuse kätte. Vee sissetungimine elektrilisse tööriista suurendab elektrilöögi ohtu.

- ▶ **Laadige ainult Boschi liitium-ioonakusid. Akupinge peab vastama laadimiseadme laadimispingele.** Vastasel juhul tekib tulekahju ja plahvatuse oht.
- ▶ **Hoidke akulaadija puhas.** Mustus tekitab elektrilöögi ohtu.
- ▶ **Iga kord enne kasutamist kontrollige üle laadija, toitejuhe ja pistik. Vigastuste tuvastamisel ärge akulaadijat kasutage. Ärge avage akulaadijat ise ja laske seda parandada vaid vastava ala spetsialistidel, kes kasutavad originaalvaruosi.** Vigastatud akulaadija, toitejuhe ja pistik suurendavad elektrilöögi ohtu.
- ▶ **Ärge kasutage akulaadijat kergestisüttival pinnal (nt paberil, tekstiilidel jmt) ja süttimisohlikus keskkonnas.** Akulaadija kuumeneb laadimisel, mistõttu tekkib tulekahjuoht.
- ▶ **Ärge katke laadimiseadme ventilatsiooniavasid kinni.** Vastasel korral võib laadimiseadme üle kuumeneda ja selle nõuetekohane töö ei ole enam tagatud.
- ▶ Elektriseadmete turvalisuse suurendamiseks soovitatakse kasutada veavoolu-kaitselülitit, mille käivitusvool on max 30 mA. Kontrollige FI-kaitselülitit juba enne kasutamist.

Hooldus

- ▶ **Enne seadistus- või puhastustööde tegemist või aiatööriista hoiulepanekut eemaldage tööriistast aku.** Kandke alati saeketti käitsedes või selle läheduses töötades aiakindaid.
- ▶ Kontrollige aiatööriista ja asendage kulunud ja vigastatud osad tööohutuse tagamiseks uutega.
- ▶ Veenduge, et kõik mutrid, poldid ja kruvid on kõvasti kinni keeratud ja et aiatööriist on korrektselt kokku pandud.
- ▶ Veenduge, et varuosad pärinevad Boschilt.
- ▶ Hoidke pikendusvarrega oksasaagi kuivas ja turvalises kohas laste käeulatusesst väljas.

Sümbolid

Järgmised piltsümbolid on olulised kasutusjuhendi lugemisel ja mõistmisel. Pidage palun piltsümbolid ja nende tähendus meeles. Piltsümbolite õige tõlgendamine aitab Teil seadet tõhusamalt ja ohutumalt käsitseda.

Sümbol	Tähendus
	Reaktsioonisuund
	Liikumissuund
	Sisselülitamine
	Väljalülitamine
	Lisatarvikud

Nõuetekohane kasutamine

Seade on mõeldud kodumajapidamises puude ja põõsaste kõrgemate okste lõikamiseks, kusjuures kasutaja seisab maapinnal. Seade ei ole mõeldud anorgaaniliste materjalide lõikamiseks või kasutamiseks redelil või astmetel seistes. Seade ei ole mõeldud kaubanduslikel ja tööstuslikel eesmärkidel kasutamiseks.

Tarnekomplekt (vt joonist B)

Võtke seade ettevaatlikult pakendist välja ja kontrollige, kas tarnekomplektis sisalduvad kõik allpool loetletud osad:

- Pikendusvarrega oksasae pea
- Teleskoopkäepide
- Aku**
- Akulaadimiseadme**
- Kanderihm
- Ketikaitse
- Kasutusjuhend
- Pesapea-kuuskantkruvikeeraja
- Saeketi adhesioonõli

Kui mõni osa on puudu või kahjustatud, pöörduge müügiesindusse.

** sõltuvalt kasutusriigist

Seadme osad (vt joonist A)

Joonisel kujutatud komponentide numbrid viitab seadme kujutisele graafikalehel 356.

- 1 Saekett
- 2 Laba
- 3 Õlipaagi kork
- 4 Pöördepea seadistusnupud
- 5 Ketipingutuskrugi

Eesti | 303

- 6 Ühendusosa
- 7 Teleskoopтору
- 8 Teleskoobi kõrguse seadistaja
- 9 Eesmine käepide
- 10 Kanderihmad eesmisel käepidemel
- 11 Kanderihm
- 12 Laiendatud käepidemeala (isoleeritud)
- 13 Kanderihma aasad tagumisel käepidemel
- 14 Lukustusnupp
- 15 Tagumine käepide (käepideme isoleeritud pind)
- 16 Lüliti (sisse/välja)
- 17 Aku
- 18 Aku vabastusklahv
- 19 Kanderihma aasade konks, eesmine käepide
- 20 Kanderihma aasade konks, tagumine käepide
- 21 Õlimahuti sisselase/väljalase
- 22 Kate
- 23 Ketiratas
- 24 Laba juhtvarras
- 25 Kinnituskruvid

Arnekomplekt ei sisalda kõiki kasutusjuhendis olevatel joonistel kujutatud või kasutusjuhendis nimetatud lisatarvikuid.

Lisatarvikute täieliku loetelu leiate meie lisatarvikute kataloogist.

Tehnilised andmed

Akuga pikendusvarrega oksasaag	UniversalChain-Pole 18	
Tootenumber	3 600 HB3 1..	
Keti liikumiskiirus tühikäigul	m/s	4,0
Laba pikkus	cm	20/ 8"
Maksimaalne läbilõike läbimõõt	cm	15
Saeketi tüüp	3/8" – 90PX033E	
Lüli paksus	mm	1,1
Ajamdetailide arv	33	
Õlipaagi maht	ml	60
Keti automaatne määrimine	●	
Kõrguse reguleerimine	m	2,1 – 2,6
Pöördpea, 9 positsiooni	°	120
Kaal EPTA-Procedure 01:2014 järgi	kg	3,6
Seerianumber	Vt aiatööriista andmesildil olevat seerianumbrit	
Lubatud keskkonnatemperatuur		
- laadimisel ja töö käigus*	°C	0... +45
- ladustamisel	°C	-20... +50

Akuga pikendusvarrega oksasaag UniversalChain-Pole 18

Aku	liitium-ioon	
Tootenumber		
- 1,5 Ah	2 607 337 187	
- 2,0 Ah	2 607 337 211	
- 2,5 Ah	2 607 337 199	
Nimipinge	V=	18
Mahtuvus		
- 2 607 337 187	Ah	1,5
- 2 607 337 211	Ah	2,0
- 2 607 337 199	Ah	2,5
Akuelementide arv		
- 2 607 337 187	5	
- 2 607 337 211	5	
- 2 607 337 199	5	

Akulaadimiseseade AL 1830 CV

Tootenumber		
2 607 ...	EU	... 225 965
	UK	... 225 967
	AU	... 225 969
Laadimisvool	A	3,0

Laadimisaeg (tühja aku puhul)		
- 1,5 Ah	min	33
- 2,0 Ah	min	45
- 2,5 Ah	min	60

Kaal EPTA-Procedure 01:2014 järgi	kg	0,40
-----------------------------------	----	------

Kaitseaste / II

Akulaadimiseseade AL 1815 CV

Tootenumber		
2 607 ...	EU	... 226 077
	UK	... 226 079
	AU	... 226 081

Laadimisvool	A	1,5
--------------	---	-----

Laadimisaeg (tühja aku puhul)		
- 1,5 Ah	min	63
- 2,0 Ah	min	84
- 2,5 Ah	min	105

Kaal EPTA-Procedure 01:2014 järgi	kg	0,38
-----------------------------------	----	------

Kaitseaste / II

Andmed müra/vibratsiooni kohta

Müratase määratud kooskõlas standardiga EN 60335-1.

Seadme A-korrigeeritud müratase on üldjuhul: Helirõhu tase 78 dB (A); helivõimsuse tase 92 dB (A). Mõõtemääramatus $K = 4$ dB.

Vibratsioonitase a_n (kolme telje vektorsumma) ja mõõtemääramatus K , kindlaks tehtud kooskõlas standardiga EN 60335-1:

$$a_n = 1,0 \text{ m/s}^2, K = 1,5 \text{ m/s}^2.$$

Käesolevas juhendis esitatud vibratsioonitase on mõõdetud standardi EN 60335 kohase mõõtemetodi järgi ja seda saab kasutada elektriliste tööriistade omavaheliseks võrdlemiseks. See sobib ka vibratsioonitaseme esialgseks hindamiseks.

Toodud vibratsioonitase on tüüpiline elektrilise tööriista kasutamisel ettenähtud töödeks. Kui elektrilist tööriista kasutatakse muudeks töödeks, kui kasutatakse teisi tarvikuid või kui tööriista hooldus pole piisav, võib vibratsioonitase olla siiski teistsugune. See võib vibratsiooni tööperioodi jooksul tunduvalt suurendada.

Vibratsiooni täpseks hindamiseks tuleb arvesse võtta ka aega, mil seade oli välja lülitatud või küll sisse lülitatud, kuid tegelikult tööle rakendamata. See võib vibratsiooni tööperioodi jooksul tunduvalt vähendada.

Rakendage tööriista kasutaja kaitsmiseks vibratsiooni mõju eest täiendavaid kaitsemeetmeid, näiteks: hooldage tööriistu ja tarvikuid piisavalt, hoidke käed soojas, tagage sujuv töökorraldus.

Kokkupanek ja kasutamine

Toimingu eesmärk	Joonis	Lehekülg
Seadme osad	A	356
Tarnekomplekt	B	357
Seadme kokkumonteerimine	C	357
Aku paigaldamine	D	357
Kanderihma kinnitamine	E	358
Teleskoobikõrguse seadistamine	F	358
Saeketikaitsme eemaldamine	G	359
Pöördepa seadistamine	H	360
Saeketi määrimine	I	360
Saeketi pingutamine	J	361
Saeketi asendamine	K + L	361 – 362
Sisse-/väljalülitamine	M	362
Tööjuhised	N	363
Aku eemaldamine	O	363
Seadme hooldamine ja ladustamine	P	364
Lisatarviku valik		365

Kasutuselevõtt

Tööohutus

- **Eemaldage aku enne seadmel tööde läbi viimist (nt hooldus, tööriistade vahetamine jne) ning seadme transportimise ja hoivlepaneku puhul.** Lukustusnupuga sisse-/väljalülitusnupu soovimatu rakendumise puhul kaasneb vigastuste oht.
- **Vajutage lülile vaid siis, kui aku on täielikult sisse lükatud.**

Aku paigaldamine/eemaldamine (vt jooniseid D + K)

Märkus. Ebasobivate akude kasutamine võib põhjustada seadme tõrkeid või seadet kahjustada.

Paigaldage laetud aku **17** teleskoopkaepidemesse. Veenduge, et aku on täielikult sisse pandud.

Aku seadmest eemaldamiseks **17** vajutage aku vabastamisnupule **18** ning tõmmake akut ette, saeketi suunas.

Aku laadimine

- **Teiste akulaadimiseseadmete kasutamine on keelatud.** Komplekti kuuluv akulaadimiseade on kohandatud Teie elektrilise tööriista paigaldatud li-ion-akuga.
- **Pöörake tähelepanu võrgupingele!** Võrgupinge peab ühtima tööriista andmesildil märgitud pingega. Andmesildil toodud 230 V seadmeid võib kasutada ka 220 V võrgupinge korral.

Aku on varustatud temperatuurikontrolliga, mis lubab akut laadida üksnes temperatuuril 0 °C kuni 45 °C. See tagab aku pika kasutusea.

Märkus: Aku on tarnimisel osaliselt laetud. Et tagada aku täit mahtuvust, laadige aku enne esmakordset kasutamist akulaadimiseadmes täiesti täis.

Li-ion-akut võib laadida igal ajal, ilma et see lühendaks aku kasutusiga. Laadimise katkestamine ei kahjusta akut.

Liitium-ion-akut kaitseb süvatühjenemise eest elementide elektrooniline kaitse „Electronic Cell Protection (ECP)“. Tühjenenud aku korral lülitab kaitselüliti aiatööriista välja: aiatööriist ei tööta enam.

⚠ TÄHELEPANU Pärast aiatööriista automaatset väljalülitamist ärge vajutage enam lülile (sisse/välja). Aku võib kahjustuda.

Järgige akude käitlemise kohta toodud juhiseid.

Laadimine

Laadimine algab kohe pärast akulaadija pistiku ühendamist pistikupessa ja aku asetamist laadimisalusele.

Intelligentne laadimine tuvastab aku laetuse astme automaatselt ja akut laetakse sõltuvalt aku temperatuurist ja pingest optimaalse laadimisvooluga.

See säästab akut ja aku jääb akulaadijas alati täielikult laetuks.

Näitude tähendus (AL 1830 CV)

(Kiiresti) vilkuv roheline tuli aku laetuse astme näidikul

 Charge Kiirlaadimist näitab **kiiresti vilkuv roheline** tuli aku laetuse astme näidikul.

Märkus: Kiirlaadimine on võimalik üksnes siis, kui aku temperatuur on laadimiseks ettenähtud vahemikus, vt punkti „Tehnilised andmed“.

(Aeglaselt) vilkuv roheline tuli aku laetuse astme näidikul

 GO 80% Kui aku laetuse aste on **80 %**, vilgub **roheline tuli** aku laetuse astme näidikul **ae glaselt**.

Aku võib koheseks kasutamiseks välja võtta.

Pidevalt põlev roheline laadimisnäit

 100% **Pidevalt põlev roheline** laadimisnäit signaleerib, et aku on täielikult laetud.

Kui akut ei ole paigaldatud, annab **pideva tulega** põlev laadimisnäit märku sellest, et pistik on ühendatud pistikupessa ja akulaadija on töövalmis.

Pidevalt põlev punane laadimisnäit

 **Pidevalt põlev punane** laadimisnäit signaleerib, et aku temperatuur on väljaspool lubatud temperatuurivahemikku, vt punkti „Tehnilised andmed“. Kohe kui aku on saavutanud vajaliku temperatuuri, lülitub laadimiseseade automaatselt kiirlaadimisele.

Vilkuv punane laadimisnäit

 **Vilkuv punane** laadimisnäit signaleerib muud häiret laadimisprotsessis, vt punkti „Vead – põhjused ja kõrvaldamine“.

Näitude tähendus (AL 1815 CV)

Aku laadimisnäidu vilkuv tuli

 Charge Laadimisprotsessi signaleerib **vilkuv** laadimisnäit.

Aku laadimisnäidu pidev tuli

 100% **Pidevalt põlev** laadimisnäit signaleerib, et aku on täis laetud **või** et aku temperatuur on väljaspool lubatud vahemikku ja akut ei ole seetõttu võimalik laadida. Laadimine algab kohe, kui aku on saavutanud lubatud temperatuuri.

Kui akut ei ole paigaldatud, annab **pideva tulega** põlev laadimisnäit märku sellest, et pistik on ühendatud pistikupessa ja akulaadija on töövalmis.

Vead – põhjused ja kõrvaldamine

Põhjus	Vea kõrvaldamine
Aku laadimisnäit põleb pideva tulega	
Aku punane laadimisnäit vilgub	
Laadimine ei ole võimalik	
Aku ei ole (õigesti) sisse pandud	Asetage aku laadimiseseadmesse korrektselt
Aku kontaktid on määrdunud	Puhastage aku kontakte, akut näiteks mitu korda laadimisalusele asetades ja sealt eemaldades, vajadusel vahetage aku välja
Aku on defektne	Vahetage aku välja
Aku laadimisnäit või ei põle	
Akulaadija pistik ei ole (korrektselt) pistikupessa ühendatud	Ühendage pistik (korrektselt) pistikupessa
Pistikupesa, toitejuhe või akulaadija on defektne	Kontrollige võrgupinget, vajaduse korral toimetage akulaadija Boschi elektriliste tööriistade volitatud parandustöökotta

Laadimisjuhised

Pideva või mitme järjestikuse ja katkestusteta laadimistsükli puhul võib laadija soojeneda. Tegemist ei ole laadija tehnilise defektiga.

Oluliselt lühenenud kasutusaeg pärast laadimist näitab, et aku on muutunud kasutuskõlbmatuks ja tuleb välja vahetada.

Montaaž

- **Eemaldage aku enne seadmel tööde läbi viimist (nt hooldus, tööriistade vahetamine jne) ning seadme transportimise ja hoiulepaneku puhul.** Lukustusnupuga sisse-/väljalülitusnupu soovimatu rakendumise puhul kaasneb vigastuste oht.

Seadme kokkumonteerimine (vt joonist C+E)

Ühendage pikendusvarrega oksasae pea ja teleskoopkäepide tugevalt teineteisega ja kinnitage need, keerates ühendusosa kinni **6**. Veenduge, et mõlemad osad on ettenähtud viisil paigaldatud ja lukustatud.

Kinnitage kanderihm **11** käepidemete **10/13** kanderihma aasa külge. Pidage silmas, et kanderihmal on kaks erineva suurusega haaki. Veenduge, et suurem haak kinnitatakse **20** tagumise käepideme kanderihma aasa **13** ja väiksem haak **19** eesmise käepideme kanderihma aasa **10** külge.

Eemaldage saeketikaitse.

306 | Eesti

Teleskoobikõrguse seadistamine (vt joonist F)

Vabastage teleskoobi kõrguse seadistaja **8** pööramise teel, seadistage teleskoopitoru **7** soovitud pikkusele ja keerake teleskoobi kõrguse seadistaja **8** uuesti kinni.

Sõltuvalt kasutusviisist saab teleskoopitoru **7** seadistada vahemikus 2,1 m kuni 2,60 m pikkusele.

Pöördpea seadistamine (vt joonist H)

Vajutage korraka mõlemale seadistusnupule **4**, seadistage pöördpea pikendusvarrega oksasae pea üles- või allaliigutamise teel soovitud asendisse, laske seadistusnupud **4** lahti ja veenduge, et pikendusvarrega oksasae pea on ettenähtud viisil lukustatud.

Pöördpead saab lukustada 9 asendisse.

Saeketi pingutamine (vt joonist J)

Kontrollige keti pinget enne töö alustamist, pärast esimesi löikeid ja saagimise ajal regulaarselt iga 10 minuti tagant. Just uute saekettide puhul tuleb alguses arvestada tihedama pingutamise vajadusega.

Pingutage saeketti alati siis, kui see on külm. Kuuma saeketi pingutamine võib viia keti ülepingesse.

- Saekett **1** on korrektselt pingutatud, kui seda saab keskelt veel ca 2–3 mm kergitada. Selleks tuleb saeketti ühe käega üles tõmmata.
- Ketipinget seadistamiseks pöörake saeketi pingutuskrui **5** sisekuuskantvõtmelega päripäeva (suurendab keti pinget) või vastupäeva (vähendab ketipinget).

Saeketi määrimine (vt joonist I)

Märkus: Pikendusvarrega oksasaag ei ole tarnimisel saeketi adhesioonõliga täidetud. Täitke see kindlasti enne kasutamist õliga. Pikendusvarrega oksasae kasutamine ilma saeketi adhesioonõliga või õlitasemega, mis on miinimumtähtsusest madalam, kahjustab seda.

Saeketi eluiga ja löikejõudlus sõltuvad õigest määrimisest. Seetõttu toimub saeketi määrimine õliga õlidüüsi **21** kaudu automaatselt.

Õlipaagi täitmiseks toimige järgnevalt:

- Asetage pikendusvarrega oksasaag, õlipaagi kork üleval **3** sobivale alusele.
- Puhastage lapiga õlipaagi korgi **3** ümbrus ja keerake kork pealt.
- Täitke õlipaak biolaguneva Boschi saeketiõliga. Lubamatu õli kasutamine võib õlisüsteemi jõudlust vähendada.
- Õli muutub madalal temperatuuril viskoosseks, mis vähendab õli läbilaset.
- Pidage silmas, et õlipaaki ei satuks mustust.
- Keerake õlipaagi kork uuesti peale. Eemaldage seadme peale läinud õli lapiga.
- Veenduge, et õlipaagi korki ei keerataks liiga tugevalt kinni.
- Laske õli süsteemi pumpamiseks pikendusvarrega oksasael töötada 30 sekundit.

Märkus: Õlipaagi õhutamiseks on õlipaagi korgi kõrval väikesed õhukanalid. Väljajooksmise vältimiseks asetage

pikendusvarrega oksasaag juhul, kui seda ei kasutata, alati horisontaalselt, õlipaagi kork suunaga **3** üles.

Saeketi asendamine (vt jooniseid K + L)

► **Kandke saeketil tööde tegemisel alati kaitsekindaid.**

► **Kasutage ainult Boschi 1,1 mm soonega labadele ettenähtud saekette.**

Vabastage kate kaks krui **22** ja eemaldage kate.

Tõstke saekett **1** ja laba **2** ketirattalt maha **23**.

Võtke nuri saekett **1** labalt maha **2** ja kõrvaldage see ettenähtud viisil kasutuselt.

Paigaldage uus saekett laba ümbritsevale soonele. Pidage sealjuures silmas õiget pöörlemissuunda. Võrrelge selleks saeketti labal oleva liikumissuuna märgisega.

Paigaldage uus saeleht ketirattale **23** ja laba **2** üle juhtvarda **24**. Veenduge, et kõik osad paiknevad ettenähtud viisil.

Paigaldage katted **22** ja keerake mõlemad kruvid **25** uuesti kinni.

Kontrollige enne kasutamist saeketi pinget. Pingutage vajaduse korral saeketti saeketi pingutuskrui **5**.

Kasutamine**Sisse-/väljalülitus (vt joonist M)**

Seadme **sisselülitamiseks** vajutage kõigepealt lukustusnuppu **14** ja seejärel sisse-/väljalülitamisnuppu **16**. Hoidke sisse-/väljalülitamisnuppu seadmega töötamise ajal all. Sisselülitatud seadme puhul saate lukustusnupu lahti lasta.

Elektrilise tööriista **väljalülitamiseks** vabastage lüliti (sisse/välja) **16**.

Energia säästmiseks lülitage elektriline tööriist sisse vaid siis, kui seda kasutate.

Liitiumioonaku on kaitstud funktsiooniga „Electronic Cell Protection (ECP)“ täieliku tühjenemise eest. Tühja aku puhul lülitatakse elektritööriist kaitselülituse kaudu välja: Seade ei tööta enam.

► **Pärast elektrilise tööriista automaatset väljalülitamist ärge vajutage enam lülitile (sisse/välja).** Aku võib kahjustuda.

Tööjuhised (vt joonist N)**Enne saagimist**

Enne seadme töölerakendamist ja saagimisel ajal tuleb regulaarselt kontrollida järgmist:

- Kas pikendusvarrega oksasaag on töökindlas olekus?
- Kas õlipaak on täis? Kontrollige enne tööd ja regulaarselt töö jooksul õlinäidikut. Lisage õli, kui õlitase langeb allapoole täitetaseme näidiku alumist äärt. Õlivarust jätkub umbes 15 min pikkuseks tööks, sõltuvalt tööse tehtavatest pausidest ja töö intensiivsusest.
- Kas saekett on õigesti pingutatud ja teritatud?

Üldine käitumine

Saekett peab enne puuga kokkupuutumist töötama täiskiirusel. Kasutage juhikukaitset, mis aitab alt üles suunaga löikamisel.

Ülalt alla löikamine on võimalik vaid kuni 5 cm läbimõõduga okste puhul. Puu kahjustamise vältimiseks saagige jämedamaid oksid kolme saelõikega. Juhikukaitse on mõeldud abivahendiks okste löikamisel.

Ärge vajutage saagimisel jõuga saeketi peale, laske sel lihtsalt töötada.

Parimad saagimistulemused saavutate siis, kui keti kiirus ülekoormuse tõttu ei lange.

Vea otsing

Tunnused	Võimalik põhjus	Kõrvaldamine	
Saekett on kuiv	Õlipaagis puudub õli	Lisage õli	
	Õli väljalaske kanal on ummistunud	Puhastage õli väljalaske kanal	
Saekett/juhtsiin on kuum	Õlipaagis puudub õli	Lisage õli	
	Õlipaagi korgi 3 ventilatsioonivad on ummistunud	Puhastage õlipaagi kork 3	
	Õli väljalaske kanal on ummistunud	Puhastage õli väljalaske kanal	
	Keti pinge on liiga suur	Reguleerige keti pinget	
	Saekett on nüri	Vahetage saekett välja	
	Ülekoormuskaitse käivitus	Lülitage seade uuesti sisse.	
Pikendusvarrega oksasaag tirib, vibreerib ja ei sae korrektselt	Aku temperatuuriandur käivitus	Laske akul jahtuda ja käivitage uuesti	
	Keti pinge on liiga madal	Reguleerige keti pinget	
	Saekett on nüri	Vahetage saekett välja	
	Saekett on kulunud	Vahetage saekett välja	
	Saehambad näitavad valesse suunda	Monteerige saekett õigesti	
Liiga vähe löikeid aku laadimiskorra kohta	Avaldatud on liiga suurt survet	Vähendage survet	
Liiga vähe löikeid aku laadimiskorra kohta	Aku temperatuuriandur käivitus	Laske akul jahtuda ja käivitage uuesti	
	Tööriist seiskub saagimisel äkitselt	Ketti on pingutatud liiga „tihedalt“	Korrigeerige keti pinget
	Saagimisel on rakendatud liigset jõudu	Rakendage saagimisel vähem jõudu	
	Uus kett	Rakendage saagimisel vähem jõudu	
	Kõva puit	Rakendage saagimisel vähem jõudu	
	Puit on märg	Laske puidul kuivada	
	Keti hambad näitavad valesse suunda	Paigaldage kett uuesti, nii et hambad näitavad õigesse suunda	
	Tarvik on liiga kuum	Laske aiatööriistal jahtuda ja käivitage uuesti	
	Sisemine või välimine kontakt on defektne	Pöörduge Boschi hoolduskeskusesse	
	Lüliti (sisse/välja) 16 on defektne	Pöörduge Boschi hoolduskeskusesse	
Aku punane laadimisnäit vilgub	Aku ei ole akulaadijale (õigesti) asetatud	Asetage aku laadijale korrektselt	
	Aku kontaktid on määrdund	Puhastage aku kontakte, akut näiteks mitu korda laadimisalusele asetades ja sealt eemaldades, vajadusel vahetage aku välja	

308 | Eesti

Tunnused	Võimalik põhjus	Kõrvaldamine
Aku laadimisnäidud ei põle	Akulaadija pistik ei ole (korrekselt) pistikupessa ühendatud	Ühendage pistik (korrekselt) pistikupessa
Aku ei lae	Pistikupessa, toitejuhe või akulaadija on defektne	Kontrollige võrgupinget, vajaduse korral toimetage akulaadija Boschi elektriliste tööriistade volitatud parandustöökotta
	Aku ja laadija on defektsed	Vahetage aku ja laadija välja
	Aku on defektne	Vahetage aku välja
	Laadija on defektne	Vahetage laadija välja

Hooldus, ladustamine ja transport (vt joonist P)

- **Eemaldage aku enne seadmel tööde läbi viimist (nt hooldus, tööriistade vahetamine jne) ning seadme transportimise ja hoiulepaneku puhul.** Lukustusnupuga sisse-/väljalülitusnupu soovimatu rakendumise puhul kaasneb vigastuste oht.

Puhastage seadet enne ladustamist lapiga.

Eemaldage enne seadme ladustamisest õlipaagist õli.

Pikendusvarrega oksasae transportimisel või ladustamisel paigaldage labale kate.

Märkus: Ärge riputage pikendusvarrega oksasaagi töö vahepauside ajal puuksa külge.

Ladustamise ja transportimise puhul eemaldage pikendusvarrega oksasaelt aku ja paigaldage ketikaitse.

Klienditeenindus ja müüjajärgne nõustamine

www.bosch-garden.com

Järelepärimiste esitamisel ja tagavaraosade tellimisel näidake kindlasti ära seadme andmesildil olev 10-kohaline tootenumber.

Eesti Vabariik

Mercantile Group AS
Boschi elektriliste käsitööriistade remont ja hooldus
Pärnu mnt. 549
76401 Saue vald, Laagri
Tel.: 6549 568
Faks: 679 1129

Transport

Komplektis sisalduvate liitium-ioon-akude suhtes kohaldatakse ohtlike ainete vedu reguleerivaid nõudeid.

Akude puhul on lubatud kasutajapoolne piiranguteta maanteevedu.

Kolmandate isikute teostatava veo korral (nt õhuvedu või ekspedeerimine) tuleb järgida pakendi ja tähistuse osas kehtivaid erinõudeid. Sellisel juhul peab pakendi ettevalmistamisel alati osalema ohtlike ainete veo ekspert.

Aku vedu on lubatud vaid siis, kui aku korpus on vigastusteta. Katke lahtised kontaktid teibiga ja pakkige aku nii, et see pakendis ei liiguks.

Järgige ka võimalikke täiendavaid siseriiklikke nõudeid.

Kasutuskõlbmatuks muutunud seadmete käitlus



Elektrilised tööriistad, akud, lisatarvikud ja pakendid tuleb keskkonnasäästlikult ringlusse võtta.



Ärge käideldge elektrilisi tööriistu ja akusid/patareisid koos olmejäätmetega!

Üksnes EL liikmesriikidele:

Vastavalt Euroopa Liidu direktiivile 2012/19/EL elektri- ja elektroonikaseadmete jäätmete kohta ja vastavalt direktiivile 2006/66/EÜ tuleb defektsed või kasutusressursi ammendanud akud/patareid eraldi kokku koguda ja keskkonnasäästlikult korduskasutada.

Akud/patareid:

Li-ioon:

Järgige palun juhiseid punktis „Transport“, lk 308.

Tootja jätab endale õiguse muudatuste tegemiseks.

Latviešu

Drošības noteikumi

Simbolu skaidrojums



Vispārēja rakstura brīdinājuma zīme.



Izlasiet šo lietošanas pamācību.



Nelietojiet dārza instrumentu lietus laikā un neatstājiet to lietu.



Nodrošiniet, lai tuvumā esošās personas neapdraudētu dažādi priekšmeti, kas var lidot prom no darba vietas.



Brīdinājums. Ieturiet drošu attālumu līdz dārza instrumentam laikā, kad tas darbojas.



Darba laikā nēsājiet aizsargcimdus un aizsargbrilles. Ieteicams nēsāt arī citus aizsarglīdzekļus, piemēram, neslidošus aizsargapavus un aizsargķiveri. Piemērots aizsargtērps samazina savainojumu rašanās risku, ko var radīt kritoši zari vai nejausa pieskaršanās zaģa ķedei.

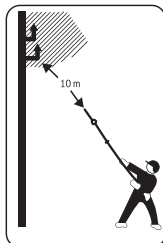

Nepieskarieties elektrokabeļiem vai sakaru kabeļiem. Pa šiem vadiem tiek pārvadīts augsts spriegums. Pieskaroties tiem, pastāv risks saņemt elektrisko triecienu. Ieturiet vismaz 10 m lielu attālumu no tiem.

Brīdinājums. Dārza instrumenta darbības laikā tuvumā esošajām personām jāatrodas drošā attālumā no tā.

Vispārējie noteikumi elektroinstrumentu drošai lietošanai

BRĪDINĀJUMS Izlasiet drošības noteikumus un instrukcijas, aplūkojiet ilustrācijas un iepazīstieties ar specifikācijām, kas tiek piegādātas kopā ar šo elektroinstrumentu. Šeit sniegto drošības noteikumu un instrukciju neievērošana var izraisīt aizdegšanos un būt par cēloni elektriskam triecienam vai nopietnam savainojumam.

Saglabājiet visus drošības noteikumus un instrukcijas turpmākai izmantošanai.

Termins „elektroinstrumenti” drošības noteikumus attiecas gan uz elektroinstrumentiem, kas darbojas no elektrotīkla (ar elektrokabeļi), gan arī uz elektroinstrumentiem, kas darbojas no akumulatora (bez elektrokabeļa).

Drošība darba vietā

- ▶ **Sekojiet, lai darba vieta būtu tīra un sakārtota.** Nekārtīga darba vieta un sliktā apgaismojumā var viegli notikt nelaimes gadījums.
- ▶ **Nelietojiet elektroinstrumentu eksplozīvu vai ugunsnedrošu vielu tuvumā un vietās ar paaugstinātu gāzes vai putekļu saturu gaisā.** Darba laikā elektroinstrumenti nedaudz dzirksteļo, un tas var izsaukt viegli degošu putekļu vai tvaiku aizdegšanos.
- ▶ **Lietojot elektroinstrumentu, nelaujiet nepiederošām personām un jo īpaši bērniem tuvuoties darba vietai.** Citu personu klātbūtne var novērst uzmanību, kā rezultātā jūs varat zaudēt kontroli pār elektroinstrumentu.

Elektrodrošība

- ▶ **Elektroinstrumenta kontaktdakšai jābūt piemērotai elektrotīkla kontaktligzdai. Kontaktdakšas konstrukciju nedrīkst nekādā veidā mainīt. Nelietojiet kontaktdakšas salāgotājus, ja elektroinstrumenti caur kabeļiem tiek savienoti ar aizsargzēmējuma ķēdi.** Neizmainītas konstrukcijas kontaktdakša, kas piemērota kontaktligzdai, ļauj samazināt elektriskā trieciena saņemšanas risku.
 - ▶ **Darba laikā nepieskarieties saņemtiem priekšmetiem, piemēram, caurulēm, radiatoriem, plītim vai ledusskapjiem.** Pieskaroties saņemtiem virsmām, pieaug risks saņemt elektrisko triecienu.
 - ▶ **Nelietojiet elektroinstrumentu lietus laikā, neturiet to mitrumā.** Mitrumam iekļūstot elektroinstrumentā, pieaug risks saņemt elektrisko triecienu.
 - ▶ **Nenesiet un nepiekarīet elektroinstrumentu aiz elektrokabeļa. Neraujiet aiz kabeļa, ja vēlaties atvienot instrumentu no elektrotīkla kontaktligzdas. Sargājiet elektrokabeļi no karstuma, eļļas, asām šķautnēm un elektroinstrumenta kustīgajām daļām.** Bojāts vai samezģojies elektrokabeļis var būt par cēloni elektriskajam triecienam.
 - ▶ **Darbinot elektroinstrumentu ārpus telpām, izmantojiet tā pievienošanai vienīgi tādas pagarinātājkabeļus, kuru lietošana ārpus telpām ir atļauta.** Lietojot elektrokabeļi, kas piemēroti darbam ārpus telpām, samazinās risks saņemt elektrisko triecienu.
 - ▶ **Ja elektroinstrumentu tomēr nepieciešams lietot vietās ar paaugstinātu mitrumu, izmantojiet tā pievienošanai noplūdes strāvas aizsargreleju.** Lietojot noplūdes strāvas aizsargreleju, samazinās risks saņemt elektrisko triecienu.
- #### Personiskā drošība
- ▶ **Darba laikā saglabājiet paškontroli un rikojieties saskaņā ar veselo saprātu. Pārtrauciet darbu, ja jūtaties noguris vai atrodaties alkohola, narkotiku vai medi-**

310 | Latviešu

kamentu izraisītā reibumā. Strādājot ar elektroinstrumentu, pat viens neuzmanības mirklis var būt par cēloni nopietnam savainojumam.

- ▶ **Izmantojiet individuālos darba aizsardzības līdzekļus. Darba laikā nēsājiet aizsargbrilles.** Individuālo darba aizsardzības līdzekļu (putekļu maskas, neslidošu apavu un aizsargķiveres vai ausu aizsargu) pielietošana atbilstoši elektroinstrumenta tipam un veicamā darba raksturam ļauj izvairīties no savainojumiem.
- ▶ **Nepieļaujiet elektroinstrumenta patvaļīgu ieslēgšanos. Pirms elektroinstrumenta pievienošanas elektrotīklam, akumulatora ievietošanas vai izņemšanas, kā arī pirms elektroinstrumenta pārņemšanas pārlicinieties, ka tas ir izslēgts.** Pārņemot elektroinstrumentu, ja pirksts atrodas uz ieslēdzēja, kā arī pievienojot to elektrobarošanas avotam laikā, kad elektroinstrumentus ir ieslēgts, var viegli notikt nelaimes gadījums.
- ▶ **Pirms elektroinstrumenta ieslēgšanas neaizmirstiet izņemt no tā regulējošos instrumentus vai atslēgas.** Regulējošais instruments vai atslēga, kas ieslēgšanas brīdī atrodas elektroinstrumenta kustīgajās daļās, var radīt savainojumu.
- ▶ **Darba laikā izvairieties ieņemt neērtu vai nedabisku ķermeņa stāvokli. Vienmēr ieturiet stingru stāju un centieties saglabāt līdzsvaru.** Tas atvieglo elektroinstrumenta vadību neparedzētās situācijās.
- ▶ **Izvēlieties darbam piemērotu apģērbu. Darba laikā nenēsājiet brīvi plandošas drēbes un rotaslietas. Netuviniet garus matus un drēbes elektroinstrumenta kustīgajām daļām.** Vaļīgas drēbes, rotaslietas un gari mati var ieķerties elektroinstrumenta kustīgajās daļās.
- ▶ **Ja elektroinstrumenta konstrukcija ļauj tam pievienot ārējo putekļu uzsūkšanas vai savākšanas/uzkrāšanas ierīci, sekojiet, lai tā būtu pievienota un pareizi darbotos.** Pielietojot putekļu uzsūkšanu vai savākšanu/uzkrāšanu, samazinās to kaitīgā ietekme uz strādājošās personas veselību.
- ▶ **Nepaļaujieties uz iemaņām, kas tiek iegūtas, bieži lietojot instrumentus, neieslīgstiet pašapmierinātībā un neignorējiet instrumenta drošas lietošanas principus.** Neuzmanīgas rīcības dēļ dažās sekundēs daļās var gūt nopietnu savainojumu.

Saudzējoša apiešanās un darbs ar elektroinstrumentiem

- ▶ **Nepārslogojiet elektroinstrumentu. Katram darbam izvēlieties piemērotu elektroinstrumentu.** Elektroinstrumenti darbojas labāk un drošāk pie nominālās slodzes.
- ▶ **Nelietojiet elektroinstrumentu, ja ir bojāts tā ieslēdzējs.** Elektroinstrumenti, ko nevar ieslēgt un izslēgt, ir bīstams lietošanai un to nepieciešams remontēt.
- ▶ **Pirms elektroinstrumenta regulēšanas, piederumu nomaiņas vai novietošanas uzglabāšanai atvienojiet tā elektrokabeļa kontaktdakšu no barojošā elektrotīkla vai izņemiet no tā akumulatoru, ja tas ir izņemams.** Šādi iespējams novērst elektroinstrumenta nejaušu ieslēgšanos.
- ▶ **Ja elektroinstrumenti netiek lietoti, uzglabājiet to piemērotā vietā, kur elektroinstrumenti nav sasniedzams bērniem un personām, kuras neprot ar to rīkoties vai nav iepazinušas ar šiem noteikumiem.** Ja elektroinstrumentu lieto nekompetentas personas, tas var apdraudēt cilvēku veselību.
- ▶ **Savlaicīgi apkalpoiet elektroinstrumentus un to piederumus. Pārbaudiet, vai kustīgās daļas darbojas bez traucējumiem un nav iespiestas, vai kāda no daļām nav salauzta vai bojāta, vai katra no tām pareizi funkcionē un pilda tai paredzēto uzdevumu. Nodrošiniet, lai bojātās daļas tiktu savlaicīgi nomainītas vai remontētas pilnvarotā remonta darbnīcā.** Daudzi nelaimes gadījumi notiek tāpēc, ka elektroinstrumenti pirms lietošanas nav pienācīgi apkalpoti.
- ▶ **Savlaicīgi notīriet un uzasiniet griezošos darbinstrumentus.** Rūpīgi kopti elektroinstrumenti, kas apgādāti ar asiem griezējinstrumentiem, ļauj strādāt daudz ražīgāk un ir vieglāk vadāmi.
- ▶ **Lietojiet vienīgi tādus elektroinstrumentus, papildpiederumus, darbinstrumentus utt., kas atbilst šeit sniegtajiem norādījumiem, ņemot vērā arī konkrētos darba apstākļus un pielietojuma īpatnības.** Elektroinstrumentu lietošana citiem mērķiem, nekā tiem, kuriem to ir paredzējusi ražotājs, ir bīstama un var novest pie neparedzamām sekām.
- ▶ **Uzturiet elektroinstrumenta rokturus un noturvirsmas sausas un tīras, sargājiet tās no eļļas un smērvielām.** Slideni rokturi un noturvirsmas traucē efektīvi rīkoties ar elektroinstrumentu un to droši vadīt neparedzētās situācijās.

Saudzējoša apiešanās un darbs ar akumulatora elektroinstrumentiem

- ▶ **Akumulatora uzlādei lietojiet tikai tādu uzlādes ierīci, ko ir ieteikusi elektroinstrumenta ražotājs.** Katra uzlādes ierīce ir paredzēta tikai noteikta tipa akumulatoram, un mēģinājums to lietot cita tipa akumulatoru uzlādei var novest pie uzlādes ierīces un/vai akumulatora aizdegšanās.
- ▶ **Pievienojiet elektroinstrumentam tikai tādu akumulatoru, ko ir ieteikusi ražotājs.** Cita tipa akumulatoru lietošana var būt par cēloni savainojumam vai novest pie elektroinstrumenta un/vai akumulatora aizdegšanās.
- ▶ **Laikā, kad akumulators netiek lietots, nepieļaujiet, lai tā kontakti saskartos ar saspraudēm, monētām, atslēgām, naglām, skrūvēm vai citiem nelieliem metāla priekšmetiem, kas varētu izraisīt īsslēgumu.** Īsslēgums starp akumulatora kontaktiem var radīt apdegumus un būt par cēloni ugunsgrēkam.
- ▶ **Nepareizi lietojot akumulatoru, no tā var izplūst šķidrāis elektrolīts. Nepieļaujiet elektrolīta nonākšanu saskarē ar ādu. Ja tas tomēr ir nejausi noticis, noskalojiet elektrolītu ar ūdeni. Ja elektrolīts nonāk acīs, nekavējoties griezties pie ārsta.** No akumulatora izplūdušais elektrolīts var izsaukt ādas iekaisumu vai pat apdegumu.

- ▶ **Nelietojiet akumulatoru vai elektroinstrumentu, ja tas ir bojāts vai modificēts.** Bojāti vai modificēti akumulatori var radīt neparedzētas situācijas, kuru rezultātā var notikt aizdegšanās vai sprādziens, kā arī var rasties savainojuma risks.
- ▶ **Neturiet elektroinstrumentu vai akumulatoru uguns tuvumā vai vietā ar augstu temperatūru.** Elektroinstrumenta vai akumulatora atrašanās uguns tuvumā vai vietā, kur temperatūra pārsniedz 130 °C, var izraisīt sprādzienu.
- ▶ **Levērojiet visas uzlādes instrukcijas un neuzlādējiet akumulatoru vai elektroinstrumentu pie temperatūras, kas atrodas ārpus instrukcijā norādīto pieļaujamo temperatūras vērtību diapazona robežām.** Uzlādējot akumulatoru neatbilstošā veidā vai pie temperatūras, kas atrodas ārpus pieļaujamo temperatūras vērtību diapazona robežām, tas var tikt bojāts, kā arī var pieaugt aizdegšanās risks.
- ▶ **Nestrādājiet ar koku atzarotāju, uzkāpjot kokā.** Koku atzarotāja lietošana, atrodoties kokā vai stāvot uz kāpnēm, var beigties ar savainojumu.
- ▶ **Strādājot ieturiet stabilu ķermeņa stāvokli un lietojiet koku atzarotāju vienīgi tad, ja atrodaties uz stingra, droša un līdzena pamata.** Stāvot uz slidena vai nestabila pamata, piemēram, uz kāpnēm, var viegli zaudēt līdzsvaru un līdz ar to kontroli pār koku atzarotāju.
- ▶ **Ievērojiet norādījumus par koku atzarotāja eļļošanu, ķēdes spriegošanu un piederumu nomaīņu.** Nepareizi nosprigota vai nepietiekoši eļļota zāga ķēde var pārtrūkt vai izraisīt atsitienu.
- ▶ **Sekojiet, lai dārza instrumenta rokturi būtu sausi un tīri un lai uz tiem nenokļūtu eļļa vai smērvielas.** Ar smērvielu pārklāti vai eļļaini rokturi ir slideni un var būt par cēloni kontroles zaudēšanai pār dārza instrumentu.
- ▶ **Lietojiet koku atzarotāju tikai koksnes zāgēšanai. Nelietojiet koku atzarotāju darbam, kuram tas nav paredzēts. Piemēram, nelietojiet koku atzarotāju plastmasas vai mūra zāgēšanai, kā arī tādu celtniecības materiālu zāgēšanai, kas nav pagatavoti no koka.** Lietojot koku atzarotāju darbiem, kuriem tas nav paredzēts, var rasties bīstamas situācijas.

Apkalpošana

- ▶ **Nodrošiniet, lai elektroinstrumenta remontu veiktu kvalificēts personāls, nomaīnai izmantojot oriģinālās rezerves daļas un piederumus.** Tikai tā iespējams panākt un saglabāt vajadzīgo darba drošības līmeni.
- ▶ **Nekādā gadījumā neveiciet bojātu akumulatoru apkalpošanu.** Akumulatoru apkalpošanu drīkst veikt tikai ražotājfirma vai pilnvarots servisa speciālists.

Drošības noteikumi koku atzarotājiem

- ▶ **Netuviniet sava ķermeņa daļas zāga ķēdei. Ja zāga ķēde atrodas kustībā, nemēģiniet novākt apzāģēto materiālu vai turēt apzāģējamo materiālu. Atbrīvojot dārza instrumentu no iestrēgušajiem zariem, pārliecinieties, ka tā ieslēdzējs atrodas stāvoklī „Izslēgts” un no tā ir izņemts akumulators.** Lietojot dārza instrumentu, pat viens neuzmanības mirklis var kļūt par cēloni nopietnam savainojumam.
- ▶ **Turiet dārza instrumentu aiz izolētajām noturvīrnēm (aiz galvenā roktura 15, priekšējā roktura 9 vai aiz roktura pagarinātās daļas 12). jo ķēde darba laikā var skart slēptus elektriskos vadus.** Zāga ķēdei saskaroties ar spriegumnesošiem vadiem, spriegums var nonākt arī uz instrumenta metāla daļām un kļūt par cēloni elektriskā trieciena saņemšanai.
- ▶ **Stingri turiet koku atzarotāju ar abām rokām un ieturiet tādu roku un ķermeņa stāvokli, lai būtu iespējams pretoties atsitienu spēkam.** Pielietojot atbilstošus paņēmienus, strādājošā persona atsitienu gadījumā ir spējīga pretoties atsitienu spēkam. Nekad neizlaidiet koku atzarotāju no rokām.
- ▶ **Zāģējot zaru, rēķinieties ar atsitienu iespēju.** Pēc zara aizzāģēšanas tas var noliekties lejup un iespīlēt zāga ķēdi.
- ▶ **Pārnesiet koku atzarotāju izslēgtā stāvoklī, vienmēr ar abām rokām un ar nostiprinātu zāga ķēdes aizsargpārsegu.** Uzmaniģi apejoties ar koku atzarotāju, samazinās iespēja nejauši pieskarties kustībā esošajai zāga ķēdei.
- Atsitiens var rasties tad, ja ķēdes vadotnes gals skar kādu priekšmetu, kā arī tad, ja koks zāģēšanas laikā izliecas un zāga ķēde tiek iespiesta zāģējumā.
- Ķēdes vadotnes gala saskaršanās ar kādu priekšmetu daudzos gadījumos var izraisīt pēkšņu, atpakaļ virzītu reakciju, kad ķēdes vadotne tiek mesta augšup un strauji pārvietojas strādājošās personas virzienā.
- Zāga ķēdes augšējās daļas iespiešana zāģējumā var izraisīt ķēdes vadotnes atsitienu, tai strauji pārvietojoties strādājošās personas virzienā.
- Ikviena no minētajām reakcijām var būt par cēloni kontroles zaudēšanai pār koku atzarotāju, kas savukārt var radīt smagus savainojumus. Jums kā koku atzarotāja lietotājam ir jāapgūst dažādi darba paņēmieni, kas ļautu strādāt bez negadījumiem un savainojumiem. Atsitiens ir sekas dārza instrumenta nepareizai vai neprasmīgai lietošanai. No tā var izvairīties, ievērojot zināmus piesardzības pasākumus, kas aprakstīti turpmākajā izklāstā.
- ▶ **Zāģējot zaru, rēķinieties ar atsitienu iespēju.** Pēc zara aizzāģēšanas tas var noliekties lejup un iespīlēt zāga ķēdi.
- ▶ **Vienmēr lietojiet dārza instrumenta ražotāja norādīto zāga ķēdi.** Nepiemērotas zāga ķēdes lietošana var būt par cēloni ķēdes pārtrūkšanai vai atsitienu.
- ▶ Ja nepieciešams nomainīt bojāto ķēdes vadotni, lūdzam izmantot Bosch servisa centra pakalpojumus.
- ▶ Nekad nemēģiniet asināt zāga ķēdi pats. Nomainiet zāga ķēdi pret rezerves zāga ķēdi (F 016 800 489).
- ▶ Nekādā gadījumā neļaujiet lietot dārza instrumentu bērniem, personām ar ierobežotām psihiskajām, sensorajām un garīgajām spējām vai ar nepietiekošu pieredzi un/vai ar nepietiekošām zināšanām un/vai personām, kas nav iepazinušās ar šiem norādījumiem.

312 | Latviešu

Minimālais vecums lietotājiem tiek noteikts atbilstoši nacionālajai likumdošanai.

- ▶ Bērniem jānodrošina vajadzīgā uzraudzība, lai viņi nesāktu rotaļāties ar dārza instrumentu.
- ▶ Laikā, kad koku atzarotājs netiek lietots, uzglabājiet to vietā, kas nav pieejama bērniem.
- ▶ Pirms darba sākuma pārbaudiet apstrādes vietu un atbrīvojiet to no visiem priekšmetiem, kas varētu radīt paaugstinātu bīstamību.
- ▶ **Pirms dārza instrumenta novietošanas uzglabāšanai nogaidiet, līdz tas apstājas, un izņemiet no tā akumulatoru.** Pretējā gadījumā iestiprinātais darbinstruments var iekerties, izraisot kontroles zaudēšanu pār dārza instrumentu.
- ▶ Pirms darba vietas maiņas izslēdziet koku atzarotāju.
- ▶ Nozāģētie zari var uzkrīst uz Jums vai arī atlēkt no zemes un Jūs savainot. Garākus zarus atzāģējiet pa daļām. (attēls N)
- ▶ Pirms zara pilnīgas pārzāģēšanas samaziniet spiedienu uz to. Dārza instrumentam pēkšņi kritot lejup, tas var savainot lietotāju vai arī izraisīt līdzsvara zudumu un kontroles zaudēšanu pār koku atzarotāju.

Pareiza apiešanās ar akumulatoru

- ▶ **Pirms akumulatora ievietošanas pārlicinieties, ka dārza instruments ir izslēgts.** Mēģinājums ievietot akumulatoru ieslēgtā dārza instrumentā var beigties ar nelaimes gadījumu.
- ▶ **Lietojiet tikai šim dārza instrumentam paredzētos akumulatorus, kas izgatavoti firmā Bosch.** Citu akumulatoru lietošana var būt par cēloni savainojumiem vai izraisīt aizdegšanos.
- ▶ **Neatveriet akumulatoru.** Tas var radīt isslēgumu.
 -  **Sargājiet akumulatoru no karstuma, piemēram, no ilgstošas atrašanās saules staros vai uguns tuvumā, kā arī no ūdens un mitruma.** Tas var izraisīt sprādzienu.
- ▶ **Bojājuma vai nepareizas lietošanas rezultātā akumulators var izdalīt kaitīgus izgarojumus. Šādā gadījumā izvēdiniet telpu un, ja jūtaties slikti, griežieties pie ārsta.** Izgarojumi var izraisīt elpošanas ceļu kairinājumu.
- ▶ **Lietojiet akumulatoru vienīgi kopā ar Bosch izstrādājumu, kuram tas ir paredzēts.** Tikai tā akumulatoru iespējams pasargāt no kaitīgās pārslodzes.
- ▶ **Asi priekšmeti, piemēram, nagla vai skrūvgriezis, kā arī ārēja spēka iedarbība var sabojāt akumulatoru.** Tas var radīt iekšēju isslēgumu, kā rezultātā akumulators var aizdegties, dūmot, eksplodēt vai pārkarst.
- ▶ **Nepieļaujiet isslēguma veidošanos izsukt starp akumulatora kontaktiem.** Tas var izsaukt sprādzienu.
- ▶ Sargājiet akumulatoru no mitruma un ūdens.
- ▶ Uzglabājiet akumulatoru tikai pie temperatūras no $-20\text{ }^{\circ}\text{C}$ līdz $50\text{ }^{\circ}\text{C}$. Vasarā neatstājiet akumulatoru vietās ar paaugstinātu temperatūru, piemēram, automašīnas salonā.

- ▶ Laiku pa laikam iztīriet akumulatora ventilācijas atvērumus ar mikstu, tīru un sausu otu.

Drošības noteikumi uzlādes ierīcēm

Uzmanīgi izlasiet visus drošības noteikumus. Šeit sniegto drošības

noteikumu un norādījumu neievērošana var izraisīt aizdegšanos un būt par cēloni elektriskajam triecienam vai nopietnam savainojumam.

Pēc izlasīšanas saglabājiet šo lietošanas pamācību turpmākai izmantošanai.

Lietojiet uzlādes ierīci tikai tad, ja esat pilnībā iepazinies ar visām tās funkcijām un spējat tās pielietot bez ierobežojumiem vai arī esat pienācīgi apmācīts darbam ar to.

- ▶ Nekādā gadījumā neļaujiet lietot dārza instrumentu bērniem, personām ar ierobežotām psihiskajām, sensorajām un garīgajām spējām vai ar nepietiekošu pieredzi un/vai ar nepietiekošām zināšanām un/vai personām, kas nav iepazinušās ar šiem norādījumiem. Minimālais vecums lietotājiem tiek noteikts atbilstoši nacionālajai likumdošanai.
- ▶ **Uzraugiet bērnus.** Tas ļaus nodrošināt, lai bērni nerotaļātos ar instrumentu.
- ▶ **Uzlādējiet tikai Bosch litija-jonu akumulatorus, sākot ar ietilpību 1,5 Ah (sākot ar 3 akumulatora elementiem). Akumulatora spriegumam jāatbilst uzlādes ierīces nodrošinātajam akumulatora uzlādes spriegumam.**

Neveiciet atkārtoti neuzlādējamu bateriju uzlādi. Pretējā gadījumā var notikt aizdegšanās vai sprādziens.



Sargājiet uzlādes ierīci no lietus vai mitruma. Uzlādes ierīcē iekļūstot mitrumam, pieaug risks saņemt elektrisko triecienu.

- ▶ **Uzlādējiet tikai firmas Bosch litija-jonu akumulatorus. Akumulatora spriegumam jāatbilst uzlādes ierīces nodrošinātajam akumulatora uzlādes spriegumam.** Pretējā gadījumā var notikt aizdegšanās vai sprādziens.
- ▶ **Uzturiet uzlādes ierīci tīru.** Ja uzlādes ierīce ir netīra, pieaug risks saņemt elektrisko triecienu.
- ▶ **Ik reizi pirms lietošanas pārbaudiet uzlādes ierīci, tās elektrokabeli un kontaktdakšu. Nelietojiet uzlādes ierīci, ja tā ir bojāta. Neatveriet uzlādes ierīci saviem spēkiem, bet nodrošiniet, lai tās remontu veiktu kvalificēts speciālists, nomainīj izmantojot oriģinālās rezerves daļas.** Ja ir bojāta uzlādes ierīce, tās elektrokabelis un kontaktdakša, pieaug risks saņemt elektrisko triecienu.
- ▶ **Uzlādes ierīcei darbojoties, nenovietojiet to uz ugunsnedroša paliktņa (piemēram, uz papīra, tekstilmateriāliem u. t. t.); nedarbiniet uzlādes ierīci ugunsnedrošos apstākļos.** Uzlādes ierīces darbības laikā no tās izdalās siltums, palielinot aizdegšanās iespēju.
- ▶ **Nenosedziet uzlādes ierīces ventilācijas atveres.** Pretējā gadījumā uzlādes ierīce var pārkarst un pārstat pareizi funkcionēt.
- ▶ Lai paaugstinātu elektrodrošības līmeni, ieteicams izmantot noplūdes strāvas aizsargreleju ar maksimālo nostrādes strāvu 30 mA. Pirms lietošanas vienmēr pārbaudiet noplūdes strāvas aizsargreleju.

Apkalpošana

- ▶ **Izņemiet no dārza instrumenta akumulatoru pirms tā regulēšanas vai tīrīšanas, kā arī tad, ja dārza instruments uz ilgāku laiku tiek atstāts bez uzraudzības.** Rīkojoties ar zāģa ķēdi vai strādājot ar dārza instrumentu, vienmēr uzvelciet dārznieka aizsargcimdus.
- ▶ Lai panāktu augstu darba drošību, pārbaudiet dārza instrumentu un nomainiet tā izdilušās vai bojātās daļas.
- ▶ Pārbaudiet, vai ir stingri pieskrūvēti visi dārza instrumenta uzgriežņi un skrūves un vai tas atrodas apmierinošā tehniskā stāvoklī.
- ▶ Nodrošiniet, lai nomainīti tiktu izmantotas vienīgi oriģinālās rezerves daļas, kas ražotas firmā Bosch.
- ▶ Uzglabājiet koku atzarotāju sausā un drošā vietā, kur tas nav pieejams bērniem.

Simboli

Tālāk aplūkotie simboli ir svarīgi, lai lasītu un pareizi izprastu šo lietošanas pamācību. Iegaumējiet šos simbolus un to nozīmi. Simbolu pareiza interpretācija ļaus vieglāk un drošāk lietot elektroinstrumentu.

Simbols	Nozīme
	Reakcijas virziens
	Kustības virziens
	Ieslēgšana
	Izslēgšana
	Piederumi

Pielietojums

Šis instruments ir paredzēts lietošanai piemājas dārzā un noder koku un krūmu apzāģēšanai lielā augstumā, lietotājam stāvot uz zemes. Instruments nav paredzēts neorganisku materiālu zāģēšanai un lietošanai, stāvot uz kāpnēm vai uz pakāpieniem. Instruments nav paredzēts profesionālai vai rūpnieciskai izmantošanai.

Piegādes komplekts (attēls B)

Uzmanīgi izsaiņojiet instrumentu un pārlicieties, ka tā piegādes komplektā ietilpst šādas vienības:

- Koku atzarotāja galva
- Teleskopisks rokturis
- Akumulators**
- Uzlādes ierīce**
- Josta pārņēšanai
- ķēdes aizsargs
- lietošanas pamācība
- Sešstūra stienatslēga
- Zāģa ķēdes eļļa

Ja komplektā trūkst kādas no sastāvdaļām vai kāda no tām ir bojāta, lūdzam griezties tirdzniecības vietā, kur iegādājāties instrumentu.

** Tips ir atkarīgs no valsts

Attēlotās sastāvdaļas (attēls A)

Attēloto sastāvdaļu numerācija atbilst numuriem instrumenta attēlā, kas ir sniegts grafiskajā lappusē 356.

- 1 Zāģa ķēde
- 2 Ķēdes vadotne
- 3 Eļļas tvertnes vāciņš
- 4 Taustiņi noliecāmās galvas stāvokļa iestatīšanai
- 5 Skrūve ķēdes spriegošanai
- 6 Savienojošais posms
- 7 Teleskopiska caurule
- 8 Teleskopiskā roktura garuma fiksators
- 9 Priekšējais rokturis

314 | Latviešu

- 10** Cilpa pārņemšanas jostas stiprināšanai uz priekšējā roktura
- 11** Josta pārņemšanai
- 12** Roktura pagarinātā daļa (izolēta)
- 13** Cilpa pārņemšanas jostas stiprināšanai uz aizmugurējā roktura
- 14** Fiksējošais taustiņš
- 15** Aizmugurējais rokturis (ar izolētu noturvirsmu)
- 16** Ieslēdzējs
- 17** Akumulators
- 18** Akumulatora fiksatora taustiņš
- 19** Karabīne pārņemšanas jostas stiprināšanai uz priekšējā roktura
- 20** Karabīne pārņemšanas jostas stiprināšanai uz aizmugurējā roktura
- 21** Atvere eļļas tvertnes papildīšanai/iztukšošanai
- 22** Pārsegs
- 23** Ķēdes piedziņas zobritenis
- 24** Vadotnes fiksējošais izcilnis
- 25** Fiksējošās skrūves

Šeit attēlotie vai aprakstītie piederumi neietilpst standarta piegādes komplektā. Pilns pārskats par izstrādājuma piederumiem ir sniegts mūsu piederumu katalogā.

Tehniskie parametri

Akumulatora koku atzarotājs ar teleskopisku rokturi		UniversalChain-Pole 18
Izstrādājuma numurs		3 600 HB3 1..
Ķēdes ātrums brīvgaitā	m/s	4,0
Vadotnes garums	cm	20/ 8"
Maksimālais zāgējamo koku diametrs	cm	15
Zāga ķēdes tips		3/8" – 90PX033E
Ķēdes aktīvo posmu biezums	mm	1,1
Ķēdes posmu skaits		33
Eļļas tvertnes ietilpība	ml	60
Automātiskā ķēdes eļļošana		●
Roktura garuma regulēšana	m	2,1 – 2,6
9 stāvokļos fiksējama noliecama galva	°	120
Svars atbilstoši EPTA-Procedure 01:2014	kg	3,6
Sērijas numurs		Skatīt sērijas numuru uz dārza instrumenta marķējuma plāksnītes
Pieļaujamā apkārtējā gaisa temperatūra		
– uzlādes un lietošanas laikā*	°C	0... +45
– uzglabāšanas laikā	°C	-20... +50

Akumulatora koku atzarotājs ar teleskopisku rokturi**UniversalChain-Pole 18**

Akumulators	litija-jonu
Izstrādājuma numurs	
– 1,5 Ah	2 607 337 187
– 2,0 Ah	2 607 337 211
– 2,5 Ah	2 607 337 199

Nominālais spriegums	V=	18
----------------------	----	----

Akumulatora ietilpība	Ah	
– 2 607 337 187	Ah	1,5
– 2 607 337 211	Ah	2,0
– 2 607 337 199	Ah	2,5

Akumulatora elementu skaits		
– 2 607 337 187		5
– 2 607 337 211		5
– 2 607 337 199		5

Uzlādes ierīce**AL 1830 CV**

Izstrādājuma numurs		
2 607 ...	EU	... 225 965
	UK	... 225 967
	AU	... 225 969

Uzlādes strāva	A	3,0
----------------	---	-----

Uzlādes laiks (tukšam akumulatoram)		
– 1,5 Ah	min.	33
– 2,0 Ah	min.	45
– 2,5 Ah	min.	60

Svars atbilstoši EPTA-Procedure 01:2014	kg	0,40
---	----	------

Elektroaizsardzības klase		□ / II
---------------------------	--	--------

Uzlādes ierīce**AL 1815 CV**

Izstrādājuma numurs		
2 607 ...	EU	... 226 077
	UK	... 226 079
	AU	... 226 081

Uzlādes strāva	A	1,5
----------------	---	-----

Uzlādes laiks (tukšam akumulatoram)		
– 1,5 Ah	min.	63
– 2,0 Ah	min.	84
– 2,5 Ah	min.	105

Svars atbilstoši EPTA-Procedure 01:2014	kg	0,38
---	----	------

Elektroaizsardzības klase		□ / II
---------------------------	--	--------

Informācija par troksni un vibrāciju

Troksņa parametru vērtības ir noteiktas atbilstoši EN 60335-1.

Izstrādājuma radītā pēc raksturlienes A izsvērtā troksņa parametru tipiskās vērtības ir šādas: troksņa spiediena līmenis ir 78 dB(A); troksņa jaudas līmenis ir 92 dB(A). Izkliede K = 4 dB.

Kopējā vibrācijas paātrinājuma vērtība a_n (vektoru summa trijos virzienos) un izklide K ir noteikta atbilstoši standartam EN 60335-1:

$$a_n = 1,0 \text{ m/s}^2, K = 1,5 \text{ m/s}^2.$$

Šajā pamācībā norādītais vibrācijas līmenis ir izmērīts atbilstoši standartam EN 60335 noteiktajai procedūrai un var tikt lietots elektroinstrumentu savstarpējai salīdzināšanai. To var izmantot arī vibrācijas radītās papildu slodzes iepriekšējai novērtēšanai.

Šeit norādītais vibrācijas līmenis ir attiecināms uz elektroinstrumenta galvenajiem pielietojuma veidiem. Ja elektroinstrumenti tomēr tiek izmantoti citiem pielietojuma veidiem, kopā ar citādiem piederumiem vai kopā ar atšķirīgiem darbinstrumentiem, kā arī tad, ja tas nav pietiekoši apjomā apkalpots, instrumenta radītais vibrācijas līmenis var atšķirties no šeit norādītās vērtības. Tas var ievērojami palielināt vibrācijas radīto papildu slodzi zināmajam darba laika posmam.

Lai precīzi izvērtētu vibrācijas radīto papildu slodzi zināmajam darba laika posmam, jāņem vērā arī laiks, kad elektroinstrumenti ir izslēgti vai arī darbojas, taču faktiski netiek izmantoti paredzētā darba veikšanai. Tas var ievērojami samazināt vibrācijas radīto papildu slodzi zināmajam darba laika posmam.

Veiciet papildu pasākumus, lai pasargātu strādājošo personu no vibrācijas kaitīgās iedarbības, piemēram, savlaicīgi veiciet elektroinstrumenta un darbinstrumentu apkalpošanu, novērsiet roku atdzišanu un pareizi plānojat darbu.

Montāža un lietošana

Darbība un tās mērķis	Attēls	Lappuse
Attēlotās sastāvdaļas	A	356
Piegādes komplekts	B	357
Instrumenta montāža	C	357
Akumulatora ievietošana	D	357
Pārvešanas jostas piestiprināšana	E	358
Teleskopiskā roktura garuma iestatīšana	F	358
zāga ķēdes aizsargpārsega noņemšana	G	359
Noliecamās galvas stāvokļa iestatīšana	H	360
Zāga ķēdes eļļošana	I	360

Darbība un tās mērķis	Attēls	Lappuse
Zāga ķēdes spriegošana	J	361
Zāga ķēdes eļļošana	K + L	361 – 362
Ieslēgšana un izslēgšana	M	362
Norādījumi darbam	N	363
Akumulatora izņemšana	O	363
Instrumenta apkalpošana un uzglabāšana	P	364
Piederumu izvēle		365

Uzsākot lietošanu

Jūsu drošībai

- **Pirms jebkuras darbības ar dārza instrumentu (pirms tā apkalpošanas, darbinstrumentu nomaiņas u.t.t.), kā arī dārza instrumenta transportēšanas un uzglabāšanas laikā izņemiet no tā akumulatoru.** Nejauši nospiežot ieslēdzēju ar atbloķēšanas taustiņu, var gūt savainojumu.
- **Nospiediet ieslēdzēju tikai tad, ja akumulators ir pilnīgi iebidīts.**

Akumulatora ievietošana un izņemšana (attēli D + K)

Piezīme. Lietojot nepiemērota tipa akumulatoru, instruments var nepareizi funkcionēt vai pat tikt bojāts.

Ievietojiet uzlādētu akumulatoru **17** instrumenta teleskopiskajā rokturī. Pārļiecinieties, ka akumulators ir līdz galam ievietots.

Lai izņemtu akumulatoru **17** no instrumenta, nospiediet akumulatora fiksatora taustiņu **18** un izvelciet akumulatoru virzienā uz priekšu (zāga ķēdes virzienā).

Akumulatora uzlādes ierīce

- **Nelietojiet citu uzlādes ierīci.** Kopā ar dārza instrumentu piegādātā uzlādes ierīce ir piemērota tajā iebūvētā litija-jonu akumulatora uzlādei.
- **Pievadiet uzlādes ierīcei pareizu barojošo spriegumu!** Spriegumam barojošajā elektrotīklā jāatbilst uzlādes ierīces marķējuma plāksnītē norādītajai sprieguma vērtībai. Uzlādes ierīces, kas paredzētas 230 V spriegumam, var darboties arī no 220 V elektrotīkla.

Akumulators ir apgādāts ar NTC temperatūras kontroles ierīci, kas ļauj veikt uzlādi vienīgi tad, ja tā temperatūra atrodas robežās no 0 °C līdz 45 °C. Tas ļauj panākt lielu akumulatora kalpošanas laiku.

Piezīme. Akumulators tiek piegādāts daļēji uzlādētā stāvoklī. Lai izstrādājums spētu darboties ar pilnu jaudu, pirms pirmās lietošanas pilnīgi uzlādējiet akumulatoru, pievienojot to uzlādes ierīcei.

Litija-jonu akumulatoru var uzlādēt jebkurā laikā, nebaudoties samazināt tā kalpošanas laiku. Akumulatoram nekaitē arī pārtraukums uzlādes procesā.

316 | Latviešu

Litija – jonu akumulators ir apgādāts ar elementu elektroniskās aizsardzības (ECP) funkciju, kas to aizsargā pret dziļo izlādi. Ja akumulators ir izlādējies, īpaša aizsardzības sistēma izslēdz dārza instrumentu, kas līdz ar to pārtrauc darboties.

⚠ UZMANĪBU Pēc dārza instrumenta automātiskās izslēgšanās **nemēģiniet to no jauna ieslēgt, nospiežot ieslēdzēju**. Šāda rīcība var sabojāt akumulatoru.

Ievērojiet norādījumus par atbrīvošanos no nolietotajiem akumulatoriem.

Uzlādes gaita

Akumulatora uzlāde sākas nekavējoties pēc tam, kad uzlādes ierīces kontaktdakša ir pievienota elektrotīkla kontaktligzdai un akumulators ir ievietots uzlādes šaftā.

Īpašs procesors nodrošina adaptīvu uzlādi, kuras gaitā tiek automātiski noteikti akumulatora parametri un izvēlēta optimāla uzlādes strāva, atkarībā no akumulatora temperatūras un sprieguma.

Tā tiek nodrošināta akumulatora uzlāde saudzējošā režīmā un, atstājot to pievienotu uzlādes ierīcei, akumulators tiek pastāvīgi uzturēts pilnīgi uzlādētā stāvoklī.

Indikācijas elementu nozīme (AL 1830 CV)

Zaļais akumulatora uzlādes indikators ātri mirgo



Par ātrās uzlādes procesu signalizē **ātri mirgojošs zaļais** akumulatora uzlādes indikators.

Piezīme. Paātrinātā uzlāde ir iespējama vienīgi tad, ja akumulatora temperatūra atrodas pieļaujamajās uzlādes temperatūras robežās, kas norādītas sadaļā „Tehniskie parametri”.

Zaļais akumulatora uzlādes indikators lēni mirgo



Akumulatora uzlādes pakāpei sasniedzot **80 %**, **zaļais** akumulatora uzlādes indikators sāk **lēni mirgot**.

Akumulatoru var izņemt un nekavējoties uzsākt tā lietošanu.

Zaļais akumulatora uzlādes indikators deg pastāvīgi



Pastāvīgi degošs zaļais akumulatora uzlādes indikators signalizē, ka akumulators ir pilnīgi uzlādēts.

Ja akumulators nav pievienots uzlādes ierīcei, **pastāvīgi degošs** akumulatora uzlādes indikators norāda, ka uzlādes ierīces kontaktdakša ir pievienota elektrotīkla kontaktligzdai un ierīce ir gatava darbam.

Sarkanais akumulatora uzlādes indikators deg pastāvīgi



Pastāvīgi degošs sarkanais akumulatora uzlādes indikators signalizē, ka akumulatora temperatūra atrodas ārpus pieļaujamajām uzlādes temperatūras robežām, kas norādītas sadaļā „Tehniskie

parametri”. Akumulatora temperatūrai nonākot pieļaujamo vērtību robežās, uzlādes ierīce automātiski pāriet paātrinātās uzlādes režīmā.

Sarkanais akumulatora uzlādes indikators mirgo



Mirgojošs sarkanais akumulatora uzlādes indikators signalizē par citiem traucējumiem uzlādes procesā, kas aprakstīti sadaļā „Kļūmes un to novēršana”.

Indikācijas elementu nozīme (AL 1815 CV)

Akumulatora uzlādes indikators mirgo



Mirgojošs akumulatora uzlādes indikators norāda, ka notiek akumulatora uzlāde.

Akumulatora uzlādes indikators deg pastāvīgi



Pastāvīgi degošs akumulatora uzlādes indikators norāda, ka akumulatora uzlādes indikators **vai** tā temperatūra atrodas ārpus pieļaujamo vērtību robežām un tāpēc uzlāde ir pārtraukta. Akumulatora temperatūrai atgriežoties pieļaujamo vērtību robežās, uzlāde automātiski atsākas no jauna.

Ja akumulators nav pievienots uzlādes ierīcei, **pastāvīgi degošs** akumulatora uzlādes indikators norāda, ka uzlādes ierīces kontaktdakša ir pievienota elektrotīkla kontaktligzdai un ierīce ir gatava darbam.

Kļūmes un to novēršana

Kļūmes cēlonis	Novēršana
Akumulatora uzlādes indikators deg pastāvīgi Sarkanais akumulatora uzlādes indikators mirgo Uzlāde nenotiek	
Akumulators nav (pareizi) pievienots	Pareizi pievienojiet akumulatoru uzlādes ierīcei
Akumulatora kontakti ir netīri	Notīriet akumulatora kontaktus, piemēram, vairākkārt pievienojot akumulatoru uzlādes ierīcei un atvienojot no tās, vai arī nomainiet akumulatoru
Akumulators ir bojāts	Nomainiet akumulatoru
Akumulatora uzlādes indikatori un neiedegas	
Uzlādes ierīces kontaktdakša nav pievienota vai ir slikti pievienota elektrotīkla kontaktligzdai	Pievienojiet elektrobarošanas bloku elektrotīklam vai stingrāk iebidiet tā kontaktdakšu elektrotīkla kontaktligzdā
Ir bojāta elektrotīkla kontaktligzda, savienojošais kabelis vai uzlādes ierīce	Pārbaudiet spriegumu elektrotīkla kontaktligzdā vai nogādājiet uzlādes ierīci pārbaudei Bosch pilnvarotā elektroinstrumentu remonta darbnīcā

Ieteikumi akumulatora uzlādei

Ilgstošu vai vairākas reizes bez pārtraukuma atkārtotu uzlādes ciklu gadījumā uzlādes ierīce var sakarst. Tas ir normāli un neliecina par uzlādes ierīces tehnisku bojājumu.

Ja manāmi samazinās izstrādājuma darbības laiks starp akumulatora uzlādēm, tas rāda, ka akumulators ir nolietojies un to nepieciešams nomainīt.

Montāža

► **Pirms jebkuras darbības ar dārza instrumentu (pirms tā apkalpošanas, darbinstrumentu nomaiņas u.t.t.), kā arī dārza instrumenta transportēšanas un uzglabāšanas laikā izņemiet no tā akumulatoru.** Nejauši nospiežot ieslēdzēju ar atbloķēšanas taustiņu, var gūt savainojumu.

Instrumenta montāža (attēli C+E)

Cieši savienojiet koku atzarotāja galvu ar teleskopisko rokturi un tad nostipriniet savienojumu, pagriežot savienojošo posmu **6**. Pārliedzieties, ka abas minētās daļas ir pienācīgi samontētas un sastiprinātas.

Piestipriniet pārvešanas jostu **11** pie rokturu cilpām pārvešanas jostas stiprināšanai **10/13**. Ņemiet vērā, ka pārvešanas jostai ir divas dažāda lieluma karabīnes. Nodrošiniet, lai lielākā pārvešanas jostas karabīne **20** tiktu pievienota pārvešanas jostas stiprināšanas cilpai uz aizmugurējā roktura **13**, bet mazākā pārvešanas jostas karabīne **19** tiktu pievienota pārvešanas jostas stiprināšanas cilpai uz aizmugurējā roktura **10**.

Noņemiet zāģa ķēdes aizsargpārsegu.

Teleskopiskā roktura garuma iestatīšana (attēls F)

Atbrīvojiet teleskopiskā roktura garuma fiksatoru **8**, to pagriežot, tad izvelciet teleskopisko cauruli **7** vēlamajā garumā un no jauna stingri nostipriniet teleskopiskā roktura garuma fiksatoru **8**, to pagriežot.

Atkarībā no pielietojuma, ar teleskopiskās caurules **7** palīdzību roktura garumu var iestatīt robežās no 2,1 m līdz 2,60 m.

Noliecamās galvas stāvokļa iestatīšana (attēls H)

Vienlaicīgi nospiediet abus iestatīšanas taustiņus **4**, nolieciet koku atzarotāja galvu vēlamajā stāvoklī. pārvietojot to uz priekšu vai atpakaļ, atlaidiet iestatīšanas taustiņus **4** un pārliedzieties, ka koku atzarotāja galva ir pienācīgi fiksējusies.

Noliecamā galva var fiksēties 9 dažādos stāvokļos.

Zāģa ķēdes spriegošana (attēls J)

Pārbaudiet zāģa ķēdes nostiepumu pirms darba uzsākšanas, pēc pirmo zāģējumu izdārīšanas un zāģēšanas laikā regulāri ik pēc 10 minūtēm. Lietojot jaunus zāģa ķēdes, jāreķinās ar to garuma ievērojamu palielināšanos.

Veiciet zāģa ķēdes spriegošanu vienīgi laikā, kad tā ir auksta. Karstas zāģa ķēdes spriegošana var radīt tās pārmērīgu nostiepumu.

- Zāģa ķēde **1** ir nospriegota pareizi, ja to vidusdaļā var pacelt par aptuveni 2 – 3 mm. Šim nolūkam zāģa ķēde ar vienu roku jāpavelk augšup, pārvarot ķēdes zāģa svaru.
- Lai iestatītu zāģa ķēdes nostiepumu, griežiet ķēdes nostiepuma regulēšanas skrūvi **5** ar sešstūra stieņatslēgu pulksteņa rādītāju kustības virzienā (ķēdes nostiepums palielinās) vai pretēji pulksteņa rādītāju kustības virzienam (ķēdes nostiepums samazinās).

Zāģa ķēdes eļļošana (attēls I)

Piezīme. Koku atzarotājs tiek piegādāts bez eļļas uzpildījuma. Tāpēc pirms lietošanas tajā noteikti jāiepilda eļļa. Koku atzarotāja lietošana bez eļļas uzpildījuma vai ar eļļas līmeni zem minimālā daudzuma atzīmes izsauc koku atzarotāja sabojāšanos.

Zāģa ķēdes kalpošanas laiks un darbība ir atkarīga no tās pareizas un pietiekamas eļļošanas. Darba laikā zāģa ķēde tiek eļļota automātiski, pievadot tai eļļu caur atveri **21**.

Lai uzpildītu eļļas tvertni, rīkojieties šādi.

- Novietojiet koku atzarotāju uz piemērotas virsmas tā, lai eļļas tvertnes vāciņš **3** būtu vērsts augšup.
- Ar auduma gabaliņu rūpīgi aplaукiet eļļas tvertni vāciņa **3** tuvumā un tad noskrūvējiet vāciņu.
- Piepildiet eļļas tvertni ar Bosch biodegradējošo zāģa ķēdes eļļu. Lietojot nepiemērota tipa eļļu, var tikt nelabvēlīgi ietekmēta eļļošanas sistēmas darbība.
- Pie zemas temperatūras kritas eļļas plūstamība, un līdz ar to samazinās eļļas caurplūdes ātrums.
- Sekojiet, lai eļļas tvertne neiekļūtu netīrumi.
- No jauna uzskrūvējiet eļļas tvertnes vāciņu. Ar auduma gabaliņu noslaukiet uzpildījušo eļļu.
- Sekojiet, lai eļļas tvertnes vāciņš netiktu pieskrūvēts pārāk stingri.
- Ļaujiet koku atzarotājam darboties 30 sekundes, lai eļļošanas sistēmā tiktu iesūknēta eļļa.

Piezīme. Lai nodrošinātu gaisa iekļūšanu eļļas tvertnē, tās vāciņā ir izveidoti nelieli gaisa kanāli. Lai novērstu eļļas izplūšanu laikā, kad koku atzarotājs netiek lietots, novietojiet to horizontāli tā, lai eļļas tvertnes atveres **3** vāciņš būtu vērsts augšup.

Zāģa ķēdes eļļošana (attēli K – L)

- **Strādājot ar zāģa ķēdi, vienmēr uzvelciet aizsargcimdus.**
- **Lietojiet vienīgi Bosch ieteiktās zāģa ķēdes, kas paredzētas vadotnēm ar 1,1 mm gropi.**

Atskrūvējiet divas skrūves uz pārsega **22** un noņemiet pārsegu.

Noņemiet zāģa ķēdi **1** un vadotni **2** no ķēdes piedziņas zobriņņa **23**.

Noņemiet neaso zāģa ķēdi **1** no vadotnes **2** un utilizējiet to atbilstoši priekšrakstiem.

Ieguldiet jauno zāģa ķēdi vadotnes gropē. Sekojiet, lai tiktu ieturēts pareizs ķēdes kustības virziens. Šim nolūkam salīdziniet zāģa ķēdi ar uz vadotnes norādīto kustības virzienu.

318 | Latviešu

Novietojiet jauno zāga ķēdi uz ķēdes piedziņas zobriteņa **23** un tad novietojiet vadotni **2** uz fiksējošā izciļņa **24**. Pārļiecinieties, ka visas daļas ir pareizi samontētas. Novietojiet pārsegu **22** tam paredzētajā vietā un no jauna nostipriniet, stingri pieskrūvējot abas skrūves **25**.

Pirms instrumenta lietošanas pārbaudiet zāga ķēdes nostiepumu. Ja nepieciešams, pārspriegojiet zāga ķēdi, griežot ķēdes sprigošanas skrūvi **5**.

Lietošana

Ieslēgšana un izslēgšana (attēls M)

Lai **ieslēgtu** instrumentu, vispirms nospiediet atbloķēšanas taustiņu **14** un tad nospiediet ieslēdzēju **16**. Instrumenta darbības laikā turiet tā ieslēdzēju nospiestu. Pēc instrumenta ieslēgšanas atbloķēšanas taustiņu var atlaist.

Lai **izslēgtu** elektroinstrumentu, atlaidiet ieslēdzēju **16**.

Lai taupītu enerģiju, ieslēdziet elektroinstrumentu tikai tad, kad tas tiek lietots.

Litija - jonu akumulators ir apgādāts ar elektronisko akumulatora elementu aizsardzības sistēmu „Electronic Cell Protection (ECP)”, kas to aizsargā pret dziļo izlādi. Ja akumulators ir izlādējies, aizsardzības sistēma izslēdz elektroinstrumentu. Līdz ar to instruments pārtrauc darboties.

- **Ja elektroinstrumenti ir automātiski izslēdzies, nemēģiniet to no jauna ieslēgt, nospiežot ieslēdzēju.** Šādas rīcības dēļ var tikt bojāts akumulators.

Kļūmju uzmeklēšana

Pazīme	Iespējamais cēlonis	Novēršana
Zāga ķēde ir sausa	Eļļas tvertnē nav eļļas	Uzpildiet eļļas tvertni
	Ir aizsērējis izplūdes kanāls	Iztīriet eļļas izplūdes kanālu
Zāga ķēde un ķēdes vadotne karst	Eļļas tvertnē nav eļļas	Uzpildiet eļļas tvertni
	Ir aizsērējusi ventilācijas atvere eļļas tvertnes vācīnā 3	Iztīriet eļļas tvertnes vācīni 3
	Ir aizsērējis izplūdes kanāls	Iztīriet eļļas izplūdes kanālu
	Ķēdes nostiepums ir pārāk liels	Pareizi nospriegojiet ķēdi
	Zāga ķēde ir neasa	Nomainiet zāga ķēdi
	Ir nostrādājusi aizsardzība pret pārslodzi	No jauna ieslēdziet instrumentu.
	Ir nostrādājusi akumulatora temperatūras kontroles ierīce	Ļaujiet akumulatoram atdzist un no jauna ieslēdziet instrumentu
Papildierīce zaru apzāģēšanai, vibrē un nezāģē pareizi	Ķēdes nostiepums ir pārāk mazs	Pareizi nospriegojiet ķēdi
	Zāga ķēde ir neasa	Nomainiet zāga ķēdi
	Ir aizsērējis ir nodilusi	Nomainiet zāga ķēdi
	Zāga ķēdes zobi ir vērsti nepareizā virzienā	Iestipriniet zāga ķēdi pareizi
	Spiedienu ir pārāk stiprs	Samaziniet spiedienu uz instrumentu

Norādījumi darbam (attēls N)

Pirms zāģēšanas

Pirms ķēdes zāģa ieslēgšanas un periodiski zāģēšanas laikā veiciet šādas pārbaudes.

- Pārbaudiet, vai koku atzarotājs spēj darboties.
- Pārbaudiet, vai ir piepildīta eļļas tvertne. Pirms darba un periodiski darba laikā pārbaudiet eļļas līmeni kontrollogā. Papildiniet eļļas daudzumu tvertnē, ja eļļas līmenis nokritis līdz kontrolloga apakšējai malai. Tvertnē iepildītās eļļas daudzums tiek izlietots apmēram 15 minūtēs, atkarībā no pārtraukumu biežuma un darba intensitātes.
- Pārbaudiet, vai zāģa ķēde ir pareizi nospriegota un pietiekoši asa.

Vispārēji norādījumi

Pirms zāģa ķēdes saskaršanās ar koku tai jākustas ar pilnu ātrumu. Veicot izzāģēšanu no apakšas, lietojiet līdzekļus zāģējamā zara atbalstīšanai.

Zāģēšana no apakšas uz augšu ir pielietojama zariem ar diametru līdz 5 cm. Lai izvairītos no koka bojājumiem, resnākie zari ir jāzāģē trijos paņēmienos. Vadotnes aizsargs ir paredzēts no apakšas zāģējamo zaru atbalstīšanai.

Zāģēšanas laikā neizdariet stipru spiedienu uz zāģa ķēdi, ļaujiet zāģim pašam darīt savu darbu.

Vislabākie zāģēšanas rezultāti ir gūstami tad, ja slodzes iespaidā nesamazinās zāģa ķēdes ātrums.

Pazīme	Iespējamais cēlonis	Novēršana
Zāģējumu skaits ar vienu akumulatora uzlādi ir pārāk mazs	Ir nostrādājusi akumulatora temperatūras kontroles ierīce	Ļaujiet akumulatoram atdzist un no jauna ieslēdziet instrumentu
Zaru zāģētājs darba laikā pēkšņi apstājas	Zāģa ķēdes nostiepums ir pārāk „stiprs“	Koriģējiet zāģa ķēdes nostiepumu
	Uz zāģa ķēdi tiek izdarīts pārāk stiprs spiediens	Samaziniet spiedienu uz zāģa ķēdi
	Jauna ķēde	Samaziniet spiedienu uz zāģa ķēdi
	Ciets koks	Samaziniet spiedienu uz zāģa ķēdi
	Koks ir mitrs	Nogaidiet, līdz koks ir apžuvis
	Ķēdes zobi ir vērsti nepareizā virzienā	Pārmontējiet zāģa ķēdi tā, lai tās zobi būtu vērsti pareizā virzienā
	Instruments stipri karst	Nogaidiet, līdz dārza instruments ir atdzisis, un tad no jauna to iedarbiniet
	Slikti elektriskie savienojumi ārpus instrumenta vai tā iekšpusē	Sazinieties ar tuvāko Bosch servisa centru
Mirgo sarkanais akumulatora uzlādes indikators	Ir bojāts ieslēdzējs 16	Sazinieties ar tuvāko Bosch servisa centru
	Akumulators nav pievienots vai ir nepareizi pievienots uzlādes ierīcei Akumulatora kontakti ir netīri	Pareizi pievienojiet akumulatoru uzlādes ierīcei Notīriet akumulatora kontaktus, piemēram, vairākkārt pievienojot akumulatoru uzlādes ierīcei un atvienojot no tās, vai arī nomainiet akumulatoru
Akumulatora uzlādes indikatori neiedegas Akumulators neuzlādējas	Uzlādes ierīces kontaktdakša nav pievienota vai ir slikti pievienota elektrotīkla kontaktligzdai	Pievienojiet elektrobarošanas bloku elektrotīklam vai stingrāk iebīdīet tā kontaktdakšu elektrotīkla kontaktligzdā
	Ir bojāta elektrotīkla kontaktligzda, savienojot šais kabelis vai uzlādes ierīce	Pārbaudiet spriegumu elektrotīkla kontaktligzdā vai nogādājiet uzlādes ierīci pārbaudei Bosch pilnvarotā elektroinstrumentu remonta darbnīcā
	Akumulators un uzlādes ierīce ir bojāti	Nomainiet akumulatoru un uzlādes ierīci
	Akumulators ir bojāts	Nomainiet akumulatoru
	Uzlādes ierīce ir bojāta	Nomainiet uzlādes ierīci

Apkalpošana, uzglabāšana un transports (attēls P)

- **Pirms jebkuras darbības ar dārza instrumentu (pirms tā apkalpošanas, darbinstrumentu nomaiņas u. t. t.), kā arī dārza instrumenta transportēšanas un uzglabāšanas laikā izņemiet no tā akumulatoru.** Nejauši nospiežot ieslēdzēju ar atbloķēšanas taustiņu, var gūt savainojumu.

Pirms instrumenta novietošanas uzglabāšanai aplaukiet to ar audumu.

Pirms instrumenta novietošanas uzglabāšanai iztukšojiet tā eļļas tvertni.

Instrumenta transportēšanas un uzglabāšanas laikā vienmēr nostipriniet uz tā zāģa ķēdes aizsargpārsegu.

Piezīme. Darba pārtraukumu laikā neatstājiet koku atzarotāju karājamies koka zarā.

Uzglabāšanas un transportēšanas laikā izņemiet no koku atzarotāja akumulatoru un nostipriniet uz tā zāģa ķēdes aizsargpārsegu.

Klientu konsultāciju dienests un konsultācijas par lietošanu

www.bosch-garden.com

Pieprasot konsultācijas un pasūtīt rezerves daļas, noteikti paziņojiet 10 zīmju izstrādājuma numuru, kas atrodams uz elektroinstrumenta marķējuma plāksnītes.

320 | Lietuviškai

Latvijas Republika

Robert Bosch SIA
 Bosch elektroinstrumentu servisa centrs
 Mūkusalas ielā 97
 LV-1004 Rīga
 Tālr.: 67146262
 Telefakss: 67146263
 E-pasts: service-pt@lv.bosch.com

Transportēšana

Uz izstrādājumam pievienotajiem litija-jonu akumulatoriem attiecas noteikumi par bīstamo kravu pārvadāšanu. Lietotājs var transportēt akumulatorus ielu transporta plūsmā bez papildu nosacījumiem.

Pārsūtiet tos ar trešo personu starpniecību (piemēram, ar gaisa transporta vai citu transporta aģentūru starpniecību), jāievēro īpaši sūtījuma iesaiņošanas un marķēšanas noteikumi. Tāpēc sūtījumu sagatavošanas laikā jāpieaicina kravu pārvadāšanas speciālists.

Pārsūtiet akumulatoru tikai tad, ja tā korpuss nav bojāts. Aizīmējiet vaļējos akumulatora kontaktus un iesaiņojiet akumulatoru tā, lai tas iesaiņojumā nepārvietotos. Lūdzam ievērot arī ar akumulatoru pārsūtīšanu saistītos nacionālos noteikumus, ja tādi pastāv.

Atbrīvošanās no nolietotajiem izstrādājumiem

Nolietotie elektroinstrumenti, akumulatori, piederumi un iesaiņojuma materiāli jāpakļauj otrreizējai pārstrādei apkārtējai videi nekaitīgā veidā.



Neizmetiet nolietotos elektroinstrumentus, akumulatorus un baterijas sadzīves atkritumu tvertnē!

Tikai ES valstīm

Atbilstoši Eiropas Savienības direktīvai 2012/19/ES par nolietotajām elektriskajām un elektroniskajām ierīcēm, lietošanai nederīgi elektroinstrumenti, kā arī, atbilstoši direktīvai 2006/66/EK, bojātie vai nolietotie akumulatori un baterijas jāsavāc atsevišķi un jānogādā otrreizējai pārstrādei apkārtējai videi nekaitīgā veidā.

Akumulatori un baterijas**Litija-jonu akumulatori**

Lūdzam ievērot sadaļā „Transportēšana” (lappuse 320) sniegtos norādījumus.

Tiesības uz izmaiņām tiek saglabātas.

Lietuviškai**Saugos nuorodos****Pavaizduotų simbolių paaiškinimas**

Bendrasis įspėjimas apie pavojų.



Atidžiai perskaitykite šią naudojimo instrukciją.



Nenaudokite sodo priežiūros įrankio, kai lyja, ir nepalikite jo lyjant lauke.



Saugokite, kad netoli esančių žmonių nesužalotų išmetamos dalelės.



Įspėjimas: Kai su sodo priežiūros prietaisu dirbama, laikykitės nuo jo saugaus atstumo.



Visada dirbkite su pirštinėmis ir apsauginiais akiniais. Kitas apsaugos priemonės, pvz., neslystančią saugią avalynę ir apsauginį šalną, dėvėti yra rekomenduojama.

Tinkami apsauginiai darbo rūbai sumažina sužeidimų pavojų, kuris gali kilti dėl krentančių šakų ar netyčia prisilietus prie pjūklo grandinės.

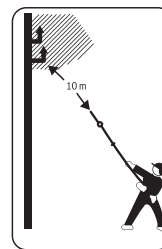

Niekada nepalieskite elektros srovės ar telefono laido. Tokie laidai yra su aukšta įtampa. Iškyla didelis elektros smūgio pavojus. Išlaikykite ne mažesnę kaip 10 m atstumą.

Įspėjimas: Netoliese esantys asmenys turi laikytis saugaus atstumo nuo sodo priežiūros įrankio, kai jis veikia.

Bendrieji elektrinių įrankių saugos įspėjimai

ĮSPĖJIMAS Perskaitykite visus su šiuo elektriniu įrankiu pateikiamus saugos įspėjimus, instrukcijas, peržiūrėkite iliustracijas ir specifikacijas. Jei nepaisysite visų žemiau pateiktų instrukcijų, galite patirti elektros smūgį, sukelti gaisrą ir sunkiai susižaloti arba sužaloti kitus asmenis.

Išsaugokite visus perspėjimus ir instrukcijas, kad vėliau galėtumėte pasinaudoti.

Terminas „elektrinis įrankis“ įspėjimuose nurodo iš tinklo maitinamą (laidinį) elektrinį įrankį arba iš akumuliatoriaus maitinamą (belaidį) elektrinį įrankį.

Darbo vietos saugumas

- ▶ **Darbo vieta turi būti švari ir gerai apšviesta.**
Netvarkinga arba blogai apšviesta darbo vieta gali tapti nelaimingų atsitikimų priežastimi.
- ▶ **Nedirbkite su elektriniu įrankiu aplinkoje, kurioje yra degių skysčių, dujų ar dulkių.** Elektriniai įrankiai gali kibirkščiuoti, o nuo kibirkščių dulkės arba susikaupę garai gali užsidegti.
- ▶ **Dirbdami su elektriniu įrankiu neleiskite šalia būti žiūrovams, vaikams ir lankytojams.** Nukreipę dėmesį į kitus asmenis galite nebesuvaldyti prietaiso.

Elektrosauga

- ▶ **Elektrinio įrankio maitinimo laido kištukas turi atitikti tinklo kištukinio lizdo tipą.** Kištuko jokia būdu negalima modifikuoti. Nenaudokite kištuko adapterių su įžemintais elektriniais įrankiais. Originalūs kištukai, tiksliai tinkantys elektros tinklo kištukiniam lizdui, sumažina elektros smūgio pavojų.
- ▶ **Saugokitės, kad neprisiliestumėte prie įžemintų paviršių, pvz., vamzdžių, šildytuvų, viryklių ar šaldytuvų.** Kai jūsų kūnas yra įžemintas, padidėja elektros smūgio rizika.
- ▶ **Saugokite elektrinį įrankį nuo lietaus ir drėgmės.** Jei į elektrinį įrankį patenka vandens, padidėja elektros smūgio rizika.
- ▶ **Nenaudokite maitinimo laido ne pagal paskirtį.** Neišimkite elektrinio įrankio paėmę už laido, nekabinkite ant laido, netraukite už jo, jei norite iš kištukinio lizdo ištraukti kištuką. Laidą patieskite taip, kad jo neveiktų karštis, jis neišsitemptų alyva ir jo nepažeistų aštrios detalės ar judančios prietaiso dalys. Pažeisti arba susipynę laidai gali tapti elektros smūgio priežastimi.
- ▶ **Jei su elektriniu įrankiu dirbate lauke, naudokite tik tokius ilginamuosius laidus, kurie tinka ir lauko darbams.** Naudojant lauko darbams pritaikytus ilginamuosius laidus, sumažėja elektros smūgio pavojus.
- ▶ **Jei su elektriniu įrankiu neišvengiamai reikia dirbti drėgnoje aplinkoje, naudokite nuotėkio srovės saugiklį.** Dirbant su nuotėkio srovės saugikliu sumažėja elektros smūgio pavojus.

Žmonių sauga

- ▶ **Būkite atidūs, sutelkite dėmesį į tai, ką darote, ir dirbdami su elektriniu įrankiu vadovaukitės sveiku protu.** Nedirbkite su elektriniu įrankiu, jei esate pavargę arba vartojote narkotikų, alkoholio ar medikamentų. Akimirksnio neatidumas dirbant su elektriniu įrankiu gali tapti sunkių sužalojimų priežastimi.
- ▶ **Visada dirbkite su asmens apsaugos priemonėmis.** Būtinai dėvėkite apsauginius akinius.

Naudojant asmens apsaugos priemones, pvz., respiratorių ar apsauginę kaukę, neslystančius batus, apsauginį šalną, klausos apsaugos priemones ir kt., rekomenduojamas atitinkamai pagal naudojamą elektrinį įrankį, sumažėja rizika susižeisti.

- ▶ **Saugokitės, kad elektrinio įrankio neįjungtumėte atsitiktinai. Prieš prijungdami elektrinį įrankį prie elektros tinklo ir (arba) akumuliatoriaus, prieš pakeldami ar nešdami įsitikinkite, kad jis yra išjungtas.** Jeigu nešdami elektrinį įrankį pirštą laikysite ant jungiklio arba prietaisą įjungsite į elektros tinklą, kai jungiklis yra įjungtas, gali įvykti nelaimingas atsitikimas.
- ▶ **Prieš įjungdami elektrinį įrankį pašalinkite reguliavimo įrankius arba veržlinius raktus.** Besisukančioje prietaiso dalyje esantis įrankis ar raktas gali sužaloti.
- ▶ **Stenkitės, kad kūnas visada būtų normalioje padėtyje. Dirbdami stovėkite saugiai ir visada išlaikykite pusiausvyrą.** Tvirtai stovėdami ir gerai išlaikydami pusiausvyrą galėsite geriau kontroliuoti elektrinį įrankį netikėtose situacijose.
- ▶ **Dėvėkite tinkamą aprangą. Nedėvėkite plačių drabužių ir papuošalų. Saugokite plaukus ir drabužius nuo besisukančių elektrinio įrankio dalių.** Laisvus drabužius, papuošalus bei ilgus plaukus gali įtraukti besisukančios dalys.
- ▶ **Jei yra numatyta galimybė prijungti dulkių nusiurbimo ar surinkimo įrenginius, visada įsitikinkite, ar jie yra prijungti ir ar tinkamai naudojami.** Naudojant dulkių nusiurbimo įrenginius sumažėja kenksmingas dulkių poveikis.
- ▶ **Dažnai naudodami įrankį ir gerai su juo susipažinę pernetelg neatsipalaiduokite ir nepradėkite nepaisyti įrankio saugos principų.** Neatidus veiksmas gali sukelti sunkią traumą per sekundės dalį.

Rūpestinga elektrinių įrankių priežiūra ir naudojimas

- ▶ **Neperkraukite prietaiso. Naudokite jūsų darbui tinkamą elektrinį įrankį.** Su tinkamu elektriniu įrankiu jūs dirbsite geriau ir saugiau, jei neviršysite nurodyto galimumo.
- ▶ **Nenaudokite elektrinio įrankio su sugedusiu jungikliu.** Elektrinis įrankis, kurio nebegalima įjungti ar išjungti, yra pavojingas ir jį reikia remontuoti.
- ▶ **Prieš reguliuodami prietaisą, keisdami darbo įrankius ar prieš valydami prietaisą, iš elektros tinklo lizdo ištraukite kištuką ir (arba) išimkite akumuliatorių, jeigu jis išimamas.** Ši atsargumo priemonė apsaugos jus nuo netikėto elektrinio įrankio įsijungimo.
- ▶ **Nenaudojamą elektrinį įrankį sandėliuokite vaikams ir nemokantiems juo naudotis asmenims neprieinamoje vietoje.** Elektriniai įrankiai yra pavojingi, kai juos naudoja nepatyrę asmenys.
- ▶ **Pržiūrėkite elektrinį įrankį ir priedus. Patikrinkite, ar besisukančios prietaiso dalys tinkamai veikia ir niekur nestringa, ar nėra sulūžusių ar pažeistų dalių, kurios trikdytų elektrinio įrankio veikimą. Prieš vėl naudojant**

322 | Lietuviškai

prietaisą, pažeistos prietaiso dalys turi būti sutaisytos. Daugelio nelaimingų atsitikimų priežastis yra blogai prižiūrimi elektriniai įrankiai.

- ▶ **Pjovimo įrankiai turi būti aštrūs ir švarūs.** Rūpestingai prižiūrėti pjovimo įrankiai su aštriomis pjaunamosiomis briaunomis mažiau stringa, juos lengviau valdyti.
- ▶ **Elektrinį įrankį, papildomą įrangą, darbo įrankius ir t. t. naudokite taip, kaip nurodyta šioje instrukcijoje, ir atsizvelkite į darbo sąlygas ir atliekamą darbą.** Naudojant elektrinius įrankius ne pagal paskirtį, gali susidaryti pavojingos situacijos.
- ▶ **Rankenos ir suėmimo paviršiai turi būti sausi, švarūs, ant jų neturi būti alyvos ir tepalų.** Dėl slidžių rankenų ir suėmimo paviršių negalėsite saugiai išlaikyti ir suvaldyti įrankio netikėtose situacijose.

Rūpestinga akumuliatorių įrankių priežiūra ir naudojimas

- ▶ **Akumuliatorių įkrauti naudokite tik tuos kroviklius, kuriuos rekomenduoja gamintojas.** Naudojant kitokio tipo akumuliatoriams skirtą kroviklį, išskyla gaisro pavojus.
- ▶ **Su elektriniu įrankiu galima naudoti tik jam skirtą akumuliatorių.** Naudojant kitokius akumuliatorius išskyla susižalojimo ir gaisro pavojus.
- ▶ **Nelaikykite sąvaržėlių, monetų, raktų, vinių, varžtų ar kitokių metalinių daiktų arti ištraukto iš prietaiso akumuliatoriaus kontaktų.** Trumpai sujungus akumuliatoriaus kontaktus galima nusideginti ar sukelti gaisrą.
- ▶ **Netinkamai naudojant akumuliatorių, iš jo gali ištekėti skystis. Venkite kontakto su šiuo skystičiu. Jei skystis pateko ant odos, nuplaukite jį vandeniu, jei pateko į akis, nedelsdami kreipkitės į gydytoją.** Akumuliatoriaus skystis gali sudirginti ar nudeginti odą.
- ▶ **Nenaudokite pažeisto arba perdaryto akumuliatoriaus arba įrankio.** Sugadinti arba perdaryti akumuliatoriai gali veikti nenusėjamai – sukelti gaisrą, sproginimą arba traumų pavojų.
- ▶ **Saugokite akumuliatorių arba įrankį nuo ugnies ir aukštos temperatūros.** Patekęs į ugnį arba aukštesnę nei 130 °C temperatūrą, jis gali sprogti.
- ▶ **Vykdykite visas įkrovimo instrukcijas ir nekraukite akumuliatoriaus arba įrankio temperatūroje, neatitinkančioje instrukcijose nurodyto temperatūros diapazono ribų.** Netinkamai kraunant arba jeigu temperatūra neatitinka nurodyto diapazono ribų, gali sugesti akumuliatorius ir kilti gaisras.

Techninė priežiūra

- ▶ **Elektrinį įrankį turi remontuoti tik kvalifikuoti specialistai ir naudoti tik originalias atsargines dalis.** Taip galima garantuoti, jog elektrinis įrankis išliks saugus naudoti.
- ▶ **Niekada neatlikite pažeisto akumuliatoriaus techninės priežiūros.** Akumuliatorių techninę priežiūrą turi atlikti tik gamintojas arba įgaliotasis techninės priežiūros atstovas.

Saugos nuorodos dirbantiems su aukštų šakų genėjimo įrankiu

- ▶ **Visos kūno dalys turi būti kuo toliau pjūklo grandinės. Veikiant pjūklo grandinei, nemėginkite pašalinti nupjautos medžiagos arba laikyti pjaunamą medžiagą. Prieš šalindami įstrigusius likučius, įsitikinkite, kad jungiklis išjungtas ir akumuliatorius išimtas.** Akimirksnio neatidumas dirbant su aukštų šakų genėjimo įrankiu gali tapti sunkių sužalojimų priežastimi.
- ▶ **Prietaisą laikykite tik už izoliuotų rankenų (pagrindinės rankenos 15, priekinės rankenos 9 arba papildomos rankenos srities 12), nes pjūklo grandinė gali kliudyti paslėptus elektros laidus.** Pjūklo grandinė prisilietus prie įtampingojo laido, kuriuo teka elektros srovė, metalinėse prietaiso dalyse gali atsirasti įtampa ir trenkti elektros smūgis.
- ▶ **Laikykite aukštų šakų genėjimo įrankį abiem rankomis ir stenkitės išlaikyti tokią kūno ir rankų padėtį, kurioje sugebėtumėte atsispirti prietaiso pasipriešinimo jėgai atatranks metu.** Jei dirbantysis imasi atitinkamų priemonių, atatranks jėgas jis gali kontroliuoti. Niekomet nepaleiskite aukštų šakų genėjimo įrankio iš rankų.
- ▶ **Pjaudami šakas turėkite omenyje, kad gali įvykti atatranka.** Įpjauta šaka gali išlįsti žemyn ir pjūvyje suspausti pjūklo grandinę.
- ▶ **Neškite tik išjungtą aukštų šakų genėjimo įrankį, visada abiem rankomis ir su sumontuotu pjūklo grandinės apsauginiu gaubtu.** Rūpestingas elgesys su aukštų šakų genėjimo įrankiu padės išvengti netikėto prisilietimo prie besisukančios pjūklo grandinės.
- ▶ **Nedirbkite su aukštų šakų genėjimo įrankiu ilipę į medį.** Naudojant aukštų šakų genėjimo įrankį lipant arba medyje kyla pavojus susižaloti.
- ▶ **Visada tvirtai stovėkite ir su aukštų šakų genėjimo įrankiu dirbkite tik tada, kai stovite ant tvirtos, saugaus ir lygaus pagrindo.** Dirbdami ant slidaus arba nestabilaus pagrindo, pvz., ant kopėčių, galite netekti pusiausvyros ir nebesuvaldyti aukštų šakų genėjimo įrankio.
- ▶ **Būtina laikytis tepimo, grandinės įtempimo ir priedų keitimo nuorodų.** Netinkamai įtempta ar nepatepta grandinė gali nutrūkti arba padidinti atatranks riziką.
- ▶ **Rankenos turi būti sausos, švarios ir neriebaluotos.** Tepalu ar alyva išteptos rankenos yra slidžios, todėl galite nesuvaldyti pjūklo.
- ▶ **Pjaukite tik medieną. Aukštų šakų genėjimo įrankį naudokite tik tiems darbams, kuriems jis yra skirtas. Pavyzdžiui: nenaudokite aukštų šakų genėjimo įrankio plastikui, mūriui ar kitokioms, ne medinėms, statybinėms medžiagoms pjauti.** Naudojant aukštų šakų genėjimo įrankį ne pagal paskirtį, gali susidaryti pavojingos situacijos.
- ▶ **Atatranks priežastys ir kaip jos išvengti:**
 - Atatranka gali atsirasti, jei pjovimo juostos viršūnė prisiliečia prie kokio nors objekto arba jei linkstanti mediena suspaudžia pjūklo grandinę pjūvio plyšyje.

– Pjovimo juostos viršūnei prisilietus prie kokio nors objekto, pjovimo juosta gali atšokti ir netikėtai imti judėti aukštyn bei link dirbančiojo.

– Jei suspaudžiama pjūklo grandinė, esanti viršutinėje pjovimo juostos dalyje, pjovimo juosta gali imti greitai judėti link dirbančiojo.

– Dėl šių reakcijų aukštų šakų genėjimo įrankis gali tapti nekontroliuojamas ir jus sunkiai sužeisti. Naudodamiesi aukštų šakų genėjimo įrankiu imkitės visų atsargumo priemonių, kad išvengtumėte nelaimingų atsitikimų ir nesusižeistumėte.

Atatranka yra sodo priežiūros įrankio netinkamo naudojimo arba neteisingo valdymo rezultatas. Jos galite išvengti, jei imsitės atitinkamų, žemiau aprašytų atsargos priemonių:

- ▶ **Pjaudami šakas turėkite omenyje, kad gali įvykti atatranka.** Įpjauta šaka gali išlinkti žemyn ir pjūvyje suspausti pjūklo grandinę.
- ▶ **Visuomet naudokite gamintojo rekomenduojamas pjovimo grandines.** Netinkamos pjūklo grandinės gali sukelti grandinės trūkumą ir atatranką.
- ▶ Jei pjovimo juosta pažeista ir ją reikia pakeisti, kreipkitės į savo „Bosch“ klientų aptarnavimo skyrių.
- ▶ Niekada negaląskite patys pjūklo grandinės. Pakeiskite pjūklo grandinę atsargine pjūklo grandine (F 016 800 489).
- ▶ Niekada neleiskite vaikams, ribotų fizinių, jutiminių ar dvasinių gebėjimų asmenims, taip pat asmenims, kuriems trūksta patirties ir (arba) žinių, ir (arba) su šiomis instrukcijomis nesusipažinusiems asmenims naudotis sodo priežiūros įrankiu. Nacionalinėse taisyklėse gali būti numatyti operatorių amžiaus apribojimai.
- ▶ Vaikus būtina prižiūrėti ir užtikrinti, kad jie nežaistų su sodo priežiūros įrankiu.
- ▶ Nenaudojamą aukštų šakų genėjimo įrankį laikykite vaikams neprieinamoje vietoje.
- ▶ Prieš pradėdami dirbti patikrinkite darbo sritį ir pašalinkite galimus pavojaus šaltinius.
- ▶ **Palaukite, kol sodo priežiūros įrankis visiškai sustos ir prieš jį padėdami išimkite akumuliatorių.** Darbo įrankis gali įstrigti arba sukelti atatranką ir jus galite prarasti sodo priežiūros įrankio kontrolę.
- ▶ Kiekvieną kartą prieš keisdami darbo padėtį, aukštų šakų genėjimo įrankį išjunkite.
- ▶ Nupjautos šakos gali nukristi ant jūsų arba atšokti nuo žemės ir jus sužaloti. Ilgesnes šakas pjaukite trumpesniais gabalais. (žr. pav. N)
- ▶ Kol šaka nėra visiškai perpjauta, spauskite tik šiek tiek. Jei sodo priežiūros įrankis staiga kristų žemyn ir jūs prarastumėte pusiausvyrą ar aukštų šakų genėjimo įrankio kontrolę, galite susižaloti.

Nuorodos, kaip optimaliai elgtis su akumuliatoriumi

- ▶ **Prieš įstatydami akumuliatorių įsitikinkite, kad sodo priežiūros įrankis yra išjungtas.** Įstatant akumuliatorių į

įjungtą sodo priežiūros įrankį, gali įvykti nelaimingas atsitikimas.

- ▶ **Naudokite tik šiems sodo priežiūros įrankiams skirtus Bosch akumuliatorius.** Naudojant kitokius akumuliatorius iškyla pavojus susižeisti arba sukelti gaisrą.

- ▶ **Neardykite akumuliatoriaus.** Galimas trumpojo sujungimo pavojus.



Saugokite akumuliatorių nuo karščio, pvz., taip pat ir nuo ilgo saulės spindulių poveikio, ugnies, vandens ir drėgmės. Iškyla sproginimo pavojus.



- ▶ **Pažeidus akumuliatorių ar netinkamai jį naudojant, gali išsiveržti garai. Išvėdinkite patalpą, o jei atsirado negalavimų, kreipkitės į gydytoją.** Šie garai gali sudirginti kvėpavimo takus.

- ▶ **Akumuliatorių naudokite tik su jūsų Bosch gaminiu.** Tik taip apsaugosite akumuliatorių nuo pavojingos perkrovos.

- ▶ **Aštrūs daiktai, pvz., vinys ar atsuktuvai, arba išorinė jėga gali pažeisti akumuliatorių.** Dėl to gali įvykti vidinis trumpasis jungimas ir akumuliatorius gali sudegti, pradėti rūkti, sprogti ar perkaisti.

- ▶ **Nesujunkite akumuliatoriaus kontaktų trumpuoju jungimu.** Gali kilti sproginimo pavojus.

- ▶ Saugokite akumuliatorių nuo drėgmės ir vandens.

- ▶ Akumuliatorių sandėliuokite tik nuo –20 °C iki 50 °C temperatūroje. Pvz., nepalikite akumuliatoriaus vasarą automobilyje.

- ▶ Akumuliatoriaus ventiliacines angas valykite minkštu, švariu ir sausu teptuku.

Saugos nuorodos dirbantiems su krovikliais



Perskaitykite visas šias saugos nuorodas ir reikalavimus. Jei

nepaisysite žemiau pateiktų saugos nuorodų ir reikalavimų, gali trenkti elektros smūgis, kilti gaisras ir galite sunkiai susižaloti arba sužaloti kitus asmenis.

Išsaugokite šią instrukciją.

Kroviklį naudokite tik tada, jei susipažinote su visomis jo funkcijomis ir esate jį visiškai įvaldę arba buvote atitinkamai apmokyti.

- ▶ Niekada neleiskite vaikams, ribotų fizinių, jutiminių ar dvasinių gebėjimų

324 | Lietuviškai

asmenims, taip pat asmenims, kuriems trūksta patirties ir (arba) žinių, ir (arba) su šiomis instrukcijomis nesusipažinusiems asmenims naudotis sodo priežiūros įrankiu. Nacionalinėse taisyklėse gali būti numatyti operatorių amžiaus apribojimai.

- ▶ **Prižiūrėkite vaikus.** Taip bus užtikrinama, kad vaikai su prietaisu nežaistų.
- ▶ **Įkraukite tik Bosch ličio jonų akumulatorius, kurių talpa nuo 1,5 Ah (nuo 3 akumuliatorių celių). Akumulatoriaus įtampa turi sutapti su kroviklio tiekiamą akumulatoriaus įkrovimo įtampa. Neįkraukite pakartotinai įkraunamų baterijų.** Priešingu atveju iškyla gaisro ir sprogimo pavojus.



Saugokite kroviklį nuo lietaus ir drėgmės. Į kroviklį patekęs vanduo padidina elektros smūgio riziką.

- ▶ **Įkraukite tik Bosch ličio jonų akumulatorius. Akumulatoriaus įtampa turi sutapti su kroviklio akumulatoriaus įkrovimo įtampa.** Priešingu atveju iškyla gaisro ir sprogimo pavojus.
- ▶ **Prižiūrėkite, kad kroviklis visuomet būtų švarus.** Dėl užteršto kroviklio atsiranda elektros smūgio pavojus.
- ▶ **Kiekvieną kartą prieš pradėdami naudoti patikrinkite kroviklį, laidą ir kištuką.** Jei bus nustatyta gedimų, kroviklį toliau naudoti draudžiama. Neardykite kroviklio patys – jį gali remontuoti tik kvalifikuotas specialistas, naudodamas tik originalias atsargines dalis. Pažeistas kroviklis, laidas ar kištukas padidina elektros smūgio riziką.
- ▶ **Negalima naudoti kroviklio pastačius jį ant degių paviršių (popieriaus, audeklo ir pan.) ar gaisro atžvilgiu pavojingose aplinkose.** Įkraunant akumuliatorių, kroviklis įkaista, todėl atsiranda gaisro pavojus.
- ▶ **Neuždenkite kroviklio ventiliacinių angų.** Priešingu atveju kroviklis gali perkaisti ir netinkamai veikti.
- ▶ **Didesniam elektros saugumui užtikrinti rekomenduojama naudoti nuotėkio srovės apsauginį jungiklį, kurio maks. Išjungimo srovė yra 30 mA.** Visada prieš naudojimą patikrinkite nuotėkio srovės apsauginį jungiklį.

Techninė priežiūra

- ▶ **Prieš pradėdami sodo priežiūros įrankio reguliavimo ar valymo darbus arba jeigu sodo priežiūros įrankį ilgesnį laiką paliksite be priežiūros, iš jo išimkite akumulatorių.** Kai atliekate darbus pjūklo grandinės srityje, visada mūvėkite sodininko pirštines.
- ▶ Patikrinkite sodo priežiūros įrankį ir dėl saugumo pakeiskite susidėvėjusias ir pažeistas dalis.
- ▶ Patikrinkite, ar gerai priveržtos visos veržlės, sraigtai ir varžtai, kad būtų užtikrinta, jog sodo priežiūros įrankis yra saugus naudoti.
- ▶ Įsitinkite, kad keičiamos dalys yra pagamintos (aprobuotos) Bosch.
- ▶ Aukštų šakų genėjimo įrankį laikykite saugioje, sausoje, vaikams nepasiekiamoje vietoje.

Simboliai

Kad skaitydami suprastumėte naudojimo instrukciją, svarbu žinoti žemiau pateiktų simbolių reikšmę. Prašome įsiminti simbolius ir jų reikšmes. Teisingai interpretuodami simbolius, geriau ir saugiau naudositės elektriniu įrankiu.

Simbolis	Reikšmė
	Reakcijos jėgos kryptis
	Judėjimo kryptis
	Įjungimas
	Išjungimas
	Papildoma įranga

Elektrinio įrankio paskirtis

Šis prietaisas yra skirtas neprofesionaliam naudojimui, aukštiems medžiams ir krūmams genėti, naudotojui stovint ant žemės. Prietaisas nėra skirtas neorganinėms medžiagoms pjauti arba naudoti ant kopėčių ar pakopų. Prietaisas nėra skirtas komerciniam ir pramoniniam naudojimui.

Tiekiamas komplektas (žr. B pav.)

Atsargiai išpakuokite prietaisą ir patikrinkite, ar yra visos žemiau nurodytos dalys:

- Aukštų šakų genėjimo įrankio galva
- Teleskopinė rankena
- Akumulatorius**
- Kroviklis**
- Diržas
- Grandinės apsauga
- Naudojimo instrukcija

- Atsuktuvus su vidiniu šešiabriauniu
- Grandinių pjūklų alyva

Jei dalių trūksta arba jos pažeistos, prašome kreiptis į prekybos atstovą.

**** priklausomai nuo šalies**

Pavaizduoti prietaiso elementai (žr. pav. A)

Pavaizduotų sudedamųjų dalių numeriai atitinka žoliapjovės schemos numerius 356.

- 1 Pjūklų grandinė
- 2 Pjovimo juosta
- 3 Alyvos bakelio dangtelis
- 4 Pasukamos galvos reguliavimo mygtukai
- 5 Grandinės įtempimo varžtas
- 6 Jungiamasis elementas
- 7 Ištraukiamasis vamzdis
- 8 Teleskopo aukščio reguliatorius
- 9 Priekinė rankena
- 10 Diržo kilpa ant priekinės rankenos
- 11 Diržas
- 12 Papildoma rankenos sritis (izoliuota)
- 13 Diržo kilpa ant užpakalinės rankenos
- 14 Fiksuojamasis mygtukas
- 15 Užpakalinė rankena (izoliuotas rankenos paviršius)
- 16 Įjungimo-išjungimo jungiklis
- 17 Akumuliatorius
- 18 Akumuliatoriaus atblokovimo klavišas
- 19 Diržo kilpos kabliukas, priekinė rankena
- 20 Diržo kilpos kabliukas, užpakalinė rankena
- 21 Alyvos bakelio įleidimo/išleidimo anga
- 22 Dangtis
- 23 Grandinės krumpliaratis
- 24 Pjovimo juostos kreipiamoji
- 25 Fiksuojamieji varžtai

Pavaizduoti ar aprašyti priedai į tiekiamą standartinį komplektą neįeina. Visą papildomą įrangą rasite mūsų papildomos įrangos programoje.

Techniniai duomenys

Akumuliatorinis aukštų šakų genėjimo įrankis	UniversalChain-Pole 18	
Gaminio numeris		3 600 HB3 1..
Tuščiosios eigos grandinės greitis	m/s	4,0
Pjovimo juostos ilgis	cm	20/ 8"
Maksimalus pjūvio skersmuo	cm	15
Pjūklų grandinės tipas		3/8" - 90PX033E
Grandies storis	mm	1,1
Grandžių skaičius		33

Akumuliatorinis aukštų šakų genėjimo įrankis	UniversalChain-Pole 18	
Alyvos bakelio pripildymo kiekis	ml	60
Automatinis grandinės tepimas		●
Aukščio nustatymas	m	2,1 - 2,6
Pasukama galva, 9 padėties	°	120
Svoris pagal „EPTA-Procedure 01:2014“	kg	3,6
Serijos numeris		Žr. serijos numerį (firminėje lentelėje) ant sodo priežiūros įrankio
Leidžiama aplinkos temperatūra		
- įkraunant ir dirbant	°C	0... +45
- laikant	°C	-20... +50
Akumuliatorius	Ličio jonų	
Gaminio numeris		
- 1,5 Ah		2 607 337 187
- 2,0 Ah		2 607 337 211
- 2,5 Ah		2 607 337 199
Nominalioji atampa	V=	18
Talpa		
- 2 607 337 187	Ah	1,5
- 2 607 337 211	Ah	2,0
- 2 607 337 199	Ah	2,5
Akumuliatoriaus celių skaičius		
- 2 607 337 187		5
- 2 607 337 211		5
- 2 607 337 199		5
Kroviklis	AL 1830 CV	
Gaminio numeris		
2 607 ...	ES	... 225 965
	JK	... 225 967
	AU	... 225 969
Krovimo srovė	A	3,0
Įkrovimo laikas (kai akumuliatorius išsikrovęs)		
- 1,5 Ah	min	33
- 2,0 Ah	min	45
- 2,5 Ah	min	60
Svoris pagal „EPTA-Procedure 01:2014“	kg	0,40
Apsaugos klasė		□ / II

326 | Lietuviškai

Akumuliatorinis aukštų šakų genėjimo įrankis	UniversalChain-Pole 18	
Kroviklis	AL 1815 CV	
Gaminio numeris		
2 607 ...	ES	... 226 077
	JK	... 226 079
	AU	... 226 081
Krovimo srovė	A	1,5
Įkrovimo laikas (kai akumuliatorius išsikrovęs)		
- 1,5 Ah	min	63
- 2,0 Ah	min	84
- 2,5 Ah	min	105
Svoris pagal „EPTA-Procedure 01:2014“	kg	0,38
Apsaugos klasė		□ / II

Informacija apie triukšmą ir vibraciją

Triukšmo emisijos vertės nustatytos pagal EN 60335-1.

Pagal A skalę išmatuotas prietaiso triukšmo lygis tipiniu atveju siekia: garso slėgio lygis 78 dB(A); garso galios lygis 92 dB(A). Paklaida K = 4 dB.

Vibracijos bendroji vertė a_n (trijų krypčių atstojamasis vektorius) ir paklaida K nustatytos pagal EN 60335-1:

$$a_n = 1,0 \text{ m/s}^2, K = 1,5 \text{ m/s}^2.$$

Šioje instrukcijoje pateiktas vibracijos lygis buvo išmatuotas pagal EN 60335 normoje standartizuotą matavimo metodą, ir jį galima naudoti elektriniams įrankiams palyginti. Jis taip pat skirtas vibracijos poveikiui iš anksto įvertinti.

Nurodytas vibracijos lygis atspindi pagrindinius elektrinio įrankio naudojimo atvejus. Tačiau jeigu elektrinis įrankis naudojamas kitokiai paskirčiai, su kitokia papildoma įranga arba jeigu jis nepakankamai techniškai prižiūrimas, vibracijos lygis gali kisti. Tokiu atveju vibracijos poveikis per visą darbo laikotarpį gali žymiai padidėti.

Norint tiksliai įvertinti vibracijos poveikį per tam tikrą darbo laiką, reikia atsižvelgti ir į laiką, per kurį elektrinis įrankis buvo išjungtas arba, nors ir veikė, bet nebuvo naudojamas. Tai įvertinus, vibracijos poveikis per visą darbo laiką žymiai sumažės.

Dirbančiam nuo vibracijos poveikio apsaugoti paskirkite papildomas apsaugos priemones, pvz.: elektrinių ir darbo įrankių techninę priežiūrą, rankų šildymą, darbo eigos organizavimą.

Montavimas ir naudojimas

Veiksmas	Pav.	Puslapis
Pavaizduoti prietaiso elementai	A	356
Tiekiamas komplektas	B	357
Prietaiso surinkimas	C	357
Akumuliatoriaus įdėjimas	D	357
Diržo pritvirtinimas	E	358
Teleskopo aukščio nustatymas	F	358

F 016 L81 582 | (28.2.18)

Veiksmas	Pav.	Puslapis
Pjūklo grandinės apsaugo nuėmimas	G	359
Pasukamosios galvos nustatymas	H	360
Pjūklo grandinės tepimas	I	360
Pjūklo grandinės įtempimas	J	361
Pjūklo grandinę pakeiskite	K + L	361 – 362
Įjungimas arba išjungimas	M	362
Darbo nuorodos	N	363
Akumuliatoriaus išėmimas	O	363
Prietaiso techninė priežiūra ir sandėliavimas	P	364
Papildomos įrangos pasirinkimas		365

Parengimas naudoti

Jūsų saugumui

► **Prieš pradėdami bet kokius prietaiso priežiūros darbus (pvz., techninės priežiūros, įrankio keitimo ir t. t.), taip pat prieš jį transportuodami ar sandėliuodami, išimkite iš prietaiso akumuliatorių.** Netyčia suaktyvinus įjungimo išjungimo jungiklį su fiksuojamuoju mygtuku kyla sužalojimų pavojus.

► **Jungiklį spauskite tik tada, kai akumuliatorius visiškai įstumtas.**

Akumuliatoriaus įdėjimas ir išėmimas (žr. D + K pav.)

Nuoroda: Jei naudojami netinkami akumuliatoriai, gali sutrikti funkcijos arba sugesti prietaisas.

Įdėkite įkrautą akumuliatorių **17** į teleskopinę rankeną. Įsitikinkite, kad akumuliatorius tinkamai įdėtas.

Norėdami išimti akumuliatorių **17** iš prietaiso, paspauskite akumuliatoriaus atblokovimo mygtuką **18** ir traukite akumuliatorių į priekį pjūklo grandinės kryptimi.

Akumuliatoriaus įkrovimas

► **Nenaudokite kitų kroviklių.** Su prietaisu tiekiamas kroviklis yra suderintas su sodo priežiūros įrankyje įmontuotu ličio jonų akumuliatoriumi.

► **Atkreipkite dėmesį į elektros tinklo įtampą!** Elektros srovės šaltinio įtampa turi atitikti nurodytąją kroviklio firminėje lentelėje. 230 V įtampai skirti prietaisai gali būti jungiami į 220 V įtampos tinklą.

Akumuliatorius yra su temperatūros kontrolės įtaisu, kuris leidžia įkrauti tik tada, kai temperatūra yra nuo 0 °C iki 45 °C. Todėl labai pailgėja akumuliatoriaus eksploatavimo trukmė.

Nuoroda: Akumuliatorius pateikiamas iš dalies įkrautas. Kad akumuliatorius veiktų visa galia, prieš pirmąjį naudojimą akumuliatorių kroviklyje visiškai įkraukite.

Ličio jonų akumuliatorių galima įkrauti bet kada, eksploatavimo trukmė dėl to nesutrumpėja. Krovimo proceso nutraukimas akumuliatoriui nekenkia.

Ličio jonų akumuliatoriuose esanti „Akumuliatoriaus celių apsaugos sistema (ECP)“ saugo jus nuo visiškos iškrovos. Kai akumuliatorius išsikrauna, apsauginis išjungiklis išjungia sodo priežiūros įrankį: sodo priežiūros įrankis neveikia.

⚠ DĖMESIO Jei sodo priežiūros įrankis išjungiamas automatiškai, įjungimo-išjungimo jungiklio nebespauskite. Priešingu atveju galite pažeisti akumuliatorių.

Laikykitės nuorodų dėl akumuliatoriaus šalinimo.

Įkrovimo procesas

Akumuliatorius pradėdamas krauti, kai kroviklio kištukas įkišamas į kištukinį lizdą ir akumuliatorius įstatomas į kroviklio lizdą.

Dėl taikomos „intelektualios“ įkrovimo technologijos, kroviklis automatiškai įvertina akumuliatoriaus įkrovos būklę ir priklausomai nuo akumuliatoriaus temperatūros ir įtampos jį įkrauna optimalia krovimo srove.

Tai padeda tausoti akumuliatorių, be to, palikus akumuliatorių kroviklyje, jis visada būna visiškai įkrautas.

Indikatorių reikšmės (AL 1830 CV)

Mirksintis (greitai) žalias akumuliatoriaus įkrovos indikatorius

 Apie greitojo įkrovimo procesą praneša greitai mirksintis žalias akumuliatoriaus įkrovos indikatorius.

Nuoroda: greitojo įkrovimo procesas galimas tik tada, jei akumuliatoriaus temperatūra yra leistinos įkrovimo temperatūros intervale, žr. skyrių „Techniniai duomenys“.

Mirksintis (lėtai) žalias akumuliatoriaus įkrovos indikatorius

 Kai akumuliatoriaus įkrovos būklė 80 %, žalias akumuliatoriaus įkrovos indikatorius mirksi lėtai.

Akumuliatorių galima išimti ir iškart naudoti.

Nuolat degantis žalias akumuliatoriaus krovimo indikatorius

 Nuolat degantis žalias akumuliatoriaus krovimo indikatorius praneša, kad akumuliatorius yra visiškai įkrautas.

Jei akumuliatorius neįstatytas, degantis akumuliatoriaus krovimo indikatorius praneša, kad kištukas yra įkištas į lizdą, o kroviklis paruoštas naudoti.

Nuolat degantis raudonas akumuliatoriaus krovimo indikatorius

 Nuolat degantis raudonas akumuliatoriaus krovimo indikatorius praneša, kad akumuliatoriaus temperatūra yra už leistinos krovimo temperatūros ribų, žr. skyrių „Techniniai duomenys“. Kai tik pasiekiamas leistinos temperatūros intervalas, kroviklis automatiškai persijungia į greitojo įkrovimo režimą.

Mirksintis raudonas akumuliatoriaus krovimo indikatorius

 Mirksintis raudonas akumuliatoriaus krovimo indikatorius praneša apie įkrovimo proceso sutrikimą, žr. skyrių „Gedimai – priežastys ir pašalinimas“.

Indikatorių reikšmės (AL 1815 CV)

Mirksintis akumuliatoriaus krovimo indikatorius

 Apie krovimo procesą praneša mirksintis akumuliatoriaus krovimo indikatorius.

Šviečiantis akumuliatoriaus krovimo indikatorius

 Šviečiantis akumuliatoriaus krovimo indikatorius praneša, kad akumuliatorius yra visiškai įkrautas arba kad akumuliatoriaus temperatūra yra už leistinos krovimo temperatūros intervalo ribų, todėl jo įkrauti negalima. Kai tik pasiekiamas leistina temperatūra, akumuliatorius pradėdamas krauti.

Jei akumuliatorius neįstatytas, degantis akumuliatoriaus krovimo indikatorius praneša, kad kištukas yra įkištas į lizdą, o kroviklis paruoštas naudoti.

Gedimai – priežastys ir pašalinimas

Priežastis	Pašalinimas
Akumuliatoriaus krovimo indikatorius dega nuolat	
Raudonas akumuliatoriaus krovimo indikatorius mirksi	
Nevyksta įkrovimo procesas	
Akumuliatorius neįstatytas (arba netinkamoje padėtyje)	Akumuliatorių tinkamai įstatykite į kroviklį
Nešvarūs akumuliatoriaus kontaktai	Nuvalykite akumuliatoriaus kontaktus (pvz., daug kartų įstatykite ir išimkite akumuliatorių), jei reikia, akumuliatorių pakeiskite
Akumuliatorius pažeistas	Akumuliatorių pakeiskite
Akumuliatoriaus krovimo indikatorius ar nedega	
Neįkištas (netinkamai įkištas) kroviklio kištukas	Kištuką tinkamai įkiškite į kištukinį lizdą
Pažeistas kištukinis lizdas, maitinimo laidas arba kroviklis	Patikrinkite maitinimo įtampą, jei reikia, dėl kroviklio patikrinimo kreipkitės į Bosch elektrinių įrankių remonto dirbtuves

Įkrovimo nuorodos

Nuolatinių arba kelių iš eilės įkrovimo ciklų be nutraukimų atveju įkroviklis gali įšilti. Tačiau tai nėra techninis įkroviklio defektas.

Pastebimas įkrauto akumuliatoriaus veikimo laiko sutrumpėjimas rodo, kad akumuliatorius susidėvėjo ir jį reikia pakeisti.

Montavimas

- **Prieš pradėdami bet kokius prietaiso priežiūros darbus (pvz., techninės priežiūros, įrankio keitimo ir t. t.), taip pat prieš jį transportuoti ar sandėliuoti, išimkite iš prietaiso akumuliatorių.** Netyčia suaktyvinus įjungimo-išjungimo jungiklį su fiksuojamuoju mygtuku kyla sužalojimų pavojus.

Prietaiso surinkimas (žr. C+E pav.)

Sujunkite aukštų šakų genėjimo įrankio galvą ir teleskopinę rankeną tarpusavyje bei užfiksuokite, sukdami jungiamąjį elementą **6**. Įsitinkinkite, kad abi dalys yra tinkamai sumontuotos ir užfiksuotos.

Pritvirtinkite diržą **11** prie rankenų diržo kilpų **10/13**. Atkreipkite dėmesį, kad diržas yra su dviem skirtingais kabliukais. Įsitinkinkite, kad didesnis kabliukas **20** būtų pritvirtintas prie užpakalinės rankenos diržo kilpos **13**, o mažesnis kabliukas – **19** prie priekinės rankenos diržo kilpos **10**.

Nuimkite pjūklo grandinės apsaugą.

Teleskopo aukščio nustatymas (žr. pav. F)

Sukdami atfiksuokite teleskopo aukščio reguliatorių **8**, nustatykite teleskopo vamzdį **7** iki norimo ilgio ir teleskopo aukščio reguliatorių **8** vėl priveržkite.

Priklausomai nuo naudojimo teleskopo vamzdžio **7** ilgį galima reguliuoti nuo 2,1 m iki 2,60 m.

Pasukamosios galvos nustatymas (žr. pav. H)

Tuo pačiu metu paspauskite abu reguliavimo mygtukus **4**, nustatykite pasukamąją galvą į norimą padėtį, judindami aukštų šakų genėjimo įrankio galvą aukštyn ir žemyn, atleiskite reguliavimo mygtukus **4**. Bei įsitinkinkite, kad aukštų šakų genėjimo įrankio galva yra tinkamai užfiksuota.

Pasukamąją galvą galima užfiksuoti vienoje iš 9 padėčių.

Pjūklo grandinės įtempimas (žr. pav. J)

Prieš pradėdami dirbti, po pirmųjų pjūvių ir pjaudami reguliariai, kas 10 minučių, tikrinkite, ar grandinė tinkamai įtempta. Ypač daug gali išsitempti naujos pjūklo grandinės.

Visada įtempkite šaltą pjūklo grandinę. Įtempiant karštą pjūklo grandinę, galimas per didelis grandinės įtempimas.

- Pjūklo grandinė **1** yra tinkamai įtempta, jei, paėmus ties viduriu, ją galima atitraukti nuo pjovimo juostos apie 2–3 mm. Įtempimą patikrinti reikia viena ranka keliant pjūklo grandinę aukštyn, kol bus įveikta paties grandininio pjūklo svorio jėga.
- Grandinės įtempimui reguliuoti sukite pjūklo grandinės įtempimo varžtą **5** raktu su vidiniu šešiabriauniu laikrodžio rodyklės kryptimi (padidina grandinės įtempimą) arba prieš laikrodžio rodyklę (sumažina grandinės įtempimą).

Pjūklo grandinės tepimas (žr. I pav.)

Nuoroda: aukštų šakų genėjimo įrankis pristatomas nepripildytas grandininio pjūklo alyva. Prieš pirmą naudojimą svarbu prietaisą pripildyti alyvos. Naudojant aukštų šakų genėjimo įrankį be grandininio pjūklo alyvos ar alyvos lygiui esant žemiau žymės „Minimumas“, galima jį sugadinti.

Pjūklo grandinės naudojimo laikas bei pjovimo našumas priklauso nuo optimalaus jos tepimo. Todėl veikimo metu pjūklo grandinę automatiškai tepa alyvos purkštukas **21**.

Alyvos bakelio pripildymas:

- Pastatykite aukštų šakų genėjimo įrankį alyvos bakelio dangteliu **3** į viršų ant tinkamo padėklo.
- Skudurėliu nuvalykite paviršių aplink alyvos bakelio dangtelį **3** ir jį išsukite.
- Alyvos bakelį pripildykite biologiškai skaidžia Bosch grandininio pjūklo alyva. Naudojant neleidžiamą naudoti alyvą, galima pakenkti alyvos sistemos našumui.
- alyva žemoje temperatūroje tampa klampi, todėl sumažėja jos pralaidumas.
- Pasirūpinkite, kad į alyvos bakelį nepatektų nešvarumų.
- Vėl užsukite oro alyvos bakelio dangtelį. Šluoste nuvalykite išlietą alyvą.
- Įsitinkinkite, kad alyvos bakelio dangtelis ne per stipriai priveržtas.
- Paleiskite aukštų šakų genėjimo įrankį 30 sekundžių, kad į sistemą būtų pripumpuota alyvos.

Nuoroda: alyvos bakelio ventilacijai užtikrinti alyvos bakelio dangtelyje yra oro kanalai. Nenaudojamą aukštų šakų genėjimo įrankį visada dėkite alyvos bakelio dangteliu **3** į viršų, kad neištekėtų alyva.

Pjūklo grandinę pakeiskite (žr. K+L pav.)

- **Dirbdami su pjūklo grandine visada mūvėkite apsaugines pirštines.**
- **Naudokite tik „Bosch“ leidžiamas naudoti pjūklo grandines juostoms su 1,1 mm grioveliu.**

Atsukite du gaubto varžtus **22** ir nuimkite gaubtą.

Pakelkite pjūklo grandinę **1** ir pjovimo juostą **2** nuo grandinės krumpliaračio **23**.

Nuimkite atšipusią pjūklo grandinę **1** nuo pjovimo juostos **2** ir utilizuokite ją pagal reikalavimus.

Įdėkite naują pjūklo grandinę į pjovimo juostos griovelį.

Atkreipkite dėmesį į nurodytą judėjimo kryptį. Tam palyginkite pjūklo grandinę su judėjimo krypties simboliu ant pjovimo juostos.

Uždėkite naują pjūklo grandinę ant grandinės krumpliaračio **23** ir pjovimo juostą **2** ant kreipiamojo strypo **24**. Įsitinkinkite, kad visos dalys yra tinkamoje padėtyje. Sumontuokite gaubtus **22** ir vėl priveržkite abu varžtus **25**.

Prieš pradėdami dirbti, patikrinkite pjūklo grandinės įtempimą. Jei reikia, įtempkite pjūklo grandinę jos įtempimo varžtu **5**.

Darbas

Ijungimas ir išjungimas (žiūr. pav. M)

Prietaisui **įjungti** pirmiausia paspauskite fiksuojamąjį mygtuką **14** ir tada įjungimo-išjungimo mygtuką **16**. Naudodami prietaisą, įjungimo-išjungimo mygtuką laikykite nuspauštą. Kai prietaisas yra įjungtas, galite atleisti fiksuojamąjį mygtuką.

Norėdami elektrinį įrankį **išjungti**, įjungimo-išjungimo jungiklį **16** atleiskite.

Kad tausotumėte energiją, elektrinį įrankį įjunkite tik tada, kai naudosite.

Ličio jonų akumulatoriuose esanti „Akumulatoriaus celių apsaugos sistema (ECP)“ saugo juos nuo visiškos iškvos. Kai akumulatorius išsikrauna, apsauginis išjungiklis išjungia elektrinį įrankį. Prietaisas neveikia.

- **Jeigu elektrinis įrankis išsijungė automatiškai, nebandykite vėl spausti įjungimo-išjungimo jungiklio.** Taip galite sugadinti ličio jonų akumulatorių.

Darbo nuorodos (žr. pav. N)

Prieš pjovimą

Prieš pradėdami naudoti ir pjaunant reguliariai reikia tikrinti:

- Ar aukštų šakų genėjimo įrankis veikia saugiai?
- Ar pripildytas alyvos bakelis? Prieš pradėdami dirbti ir darbo metu reguliariai tikrinkite alyvos lygio indikatorius. Jei alyvos lygis pasiekė žemiausią pripildymo indikatoriaus padalį, įpilkite alyvos. Pripiltos alyvos pakanka maždaug 15 minučių, priklausomai nuo pertraukų ir darbo intensyvumo.
- Ar gerai įtempta ir pagალsta pjūklo grandinė?

Bendros nuorodos kaip elgtis darbo metu

Prieš pjūklo grandinei prisiliečiant prie medienos, ji turi judėti visu greičiu. Apatiniams pjūviams naudokite kreipiamosios apsaugą.

Pjauti nuo viršutinės briaunos žemyn galima iki 5 cm skersmens šakas. Kad nepažeistumėte medžio, storesnes šakas pjaukite trimis pjūklų pjūviais. Kreipiamosios apsaugas yra skirtas apatiniams šakų pjūvimui.

Pjaudami nespauskite per jėgą pjūklo grandinės, leiskite jai veikti.

Geriausių pjovimo rezultatų pasieksite, jei grandinės greitis nesumažės dėl per didelių apkrovų.

Gedimų nustatymas

Požymiai	Galima priežastis	Pašalinimas
Sausa pjūklo grandinė	Alyvos bakelyje nėra alyvos Užsikimšęs alyvos ištekėjimo kanalas	Pripilkite alyvos Išvalykite alyvos ištekėjimo kanalą
Pjūklo grandinė/pjovi-mo juosta pernelyg įkaitusi	Alyvos bakelyje nėra alyvos Užsikimšusi alyvos bakelio dangtelio 3 oro išleidimo anga Užsikimšęs alyvos ištekėjimo kanalas	Pripilkite alyvos Išvalykite alyvos bakelio dangtelį 3 Išvalykite alyvos ištekėjimo kanalą
	Per daug įtempta grandinė	Sureguliuokite grandinės įtempimą
	Pjūklo grandinė atšipusi	Pjūklo grandinę pakeiskite
	Suveikė apsauga nuo per didelės apkrovos	Prietaisą įjunkite iš naujo.
	Suveikė akumulatoriaus temperatūros relė	Palaukite, kol akumulatorius atvės, ir paleiskite iš naujo
Aukštų šakų genėjimo įrankis plėšo medieną, vibruoja arba blogai pjauna	Per mažai įtempta grandinė Pjūklo grandinė atšipusi Pjūklo grandinė susidėvėjusi Pjovimo dantys nukreipti ne į tą pusę Per stipriai spaudžiate	Sureguliuokite grandinės įtempimą Pjūklo grandinę pakeiskite Pjūklo grandinę pakeiskite Tinkamai sumontuokite pjūklo grandinę Naudokite mažiau jėgos
Per mažai pjūvių viena akumulatoriaus įkrova	Suveikė akumulatoriaus temperatūros relė	Palaukite, kol akumulatorius atvės, ir paleiskite iš naujo

330 | Lietuviškai

Požymiai	Galima priežastis	Pašalinimas
Aukštų šakų genėjimo įrankis pjaunant staiga sustoja	Grandinė per „smarkiai“ įtempta	Pakoreguokite grandinės įtempimą
	Pjaunat per smarkiai spaudžiama	Pjaudami naudokite mažiau jėgos
	Nauja grandinė	Pjaudami naudokite mažiau jėgos
	Kieta mediena	Pjaudami naudokite mažiau jėgos
	Šlapia mediena	Palaukite, kol mediena išdžius
	Grandinės dantys nukreipti ne į tą pusę	Grandinę uždėkite iš naujo dantimis į teisingą pusę
	Įrankis per smarkiai įkaitęs	Palaukite, kol sodo priežiūros įrankis atvės, ir įjunkite iš naujo
Blogas išorinis ar vidinis kontaktas	Kreipkitės į savo „Bosch“ klientų aptarnavimo centrą	
Pažeistas įjungimo-išjungimo jungiklis 16	Kreipkitės į savo „Bosch“ klientų aptarnavimo centrą	
Raudonas akumuliatoriaus krovimo indikatorius mirksi	Akumuliatorius neįdėtas (netinkamai įdėtas)	Akumuliatorių tinkamai įdėkite į kroviklį
	Nešvarūs akumuliatoriaus kontaktai	Nuvalykite akumuliatoriaus kontaktus (pvz., daug kartų įstatykite ir išimkite akumuliatorių), jei reikia, akumuliatorių pakeiskite
Akumuliatoriaus krovimo indikatorius nešviečia Akumuliatorius neįkraunamas	Neįkištas (netinkamai įkištas) kroviklio kištukas	Kištuką tinkamai įkiškite į kištukinį lizdą
	Pažeistas kištukinis lizdas, maitinimo laidas arba kroviklis	Patikrinkite maitinimo įtampą, jei reikia, dėl kroviklio patikrinimo kreipkitės į Bosch elektrinių įrankių remonto dirbtuves
	Sugedo akumuliatorius ir įkroviklis	Pakeiskite akumuliatorių ir įkroviklį
	Akumuliatorius pažeistas	Akumuliatorių pakeiskite
	Sugedo įkroviklis	Pakeiskite įkroviklį

Techninė priežiūra, sandėliavimas ir transportavimas (žr. pav. P)

- **Prieš pradėdami bet kokius prietaiso priežiūros darbus (pvz., techninės priežiūros, įrankio keitimo ir t. t.), taip pat prieš jį transportuoti ar sandėliuoti, išimkite iš prietaiso akumuliatorių.** Netyčia suaktyvinus įjungimo-išjungimo jungiklį su fiksuojamuoju mygtuku kyla sužalojimų pavojus.

Prieš sandėliuodami prietaisą, jį nuvalykite šluoste.

Prieš sandėliuodami, išleiskite iš alyvos bakelio alyvą.

Aukštų šakų genėjimo įrankį visada transportuokite ir sandėliuokite su pjovimo juostos gaubtu.

Nuoroda: Nutraukdami darbą, nepalikite aukštų šakų genėjimo įrankio kabėti ant medžio šakos.

Prieš sandėliuodami ir transportuodami išimkite iš aukštų šakų genėjimo įrankio akumuliatorių ir sumontuokite grandinės apsaugą.

Klientų aptarnavimo skyrius ir naudotojų konsultavimo tarnyba

www.bosch-garden.com

Ieškant informacijos ir užsakant atsargines dalis būtina nurodyti dešimtženklį gaminio užsakymo numerį.

Lietuva

Bosch įrankių servisas
Informacijos tarnyba: (037) 713350
Įrankių remontas: (037) 713352
Faksas: (037) 713354
El. paštas: service-pt@lv.bosch.com

Transportavimas

Kartu pateikiamų ličio jonų akumuliatorių gabenimui taikomos pavojingų krovinių gabenimą reglamentuojančių įstatymų nuostatos. Naudotojui akumuliatorius gabenti keliais leidžiama be jokių apribojimų.

Jei siunčiant pasitelkiami tretieji asmenys (pvz., oro transportas, ekspedijavimo įmonė), būtina atsižvelgti į pakuotei ir ženklinimui taikomus ypatingus reikalavimus. Būtina, kad rengiant siuntą dalyvautų pavojingų krovinių gabenimo specialistas.

Siųskite tik tokius akumuliatorius, kurių nepažeistas korpusas. Apkljuokite kontaktus ir supakuokite akumuliatorių taip, kad jis pakuotėje nejudėtų.

Taip pat laikykitės ir esamų papildomų nacionalinių taisyklių.



Šalinimas



Elektriniai įrankiai, akumulatoriai, papildoma įranga ir pakuotės turi būti ekologiškai utilizuojami.



Elektrinių įrankių, akumuliatorių bei baterijų nemeskite į buitinių atliekų konteinerius!

Tik ES šalims:

Pagal Europos direktyvą 2012/19/ES, naudoti nebetinkami elektriniai įrankiai ir, pagal Europos direktyvą 2006/66/EB, pažeisti ir išseivoti akumulatoriai bei baterijos turi būti surenkami atskirai ir perdirbami aplinkai nekenksmingu būdu.

Akumulatoriai ir baterijos

Ličio jonų:

Prašome laikytis skyriuje „Transportavimas“, psl. 330 pateiktų nuorodų.

Galimi pakeitimai.

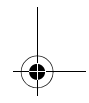
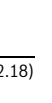
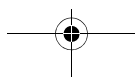
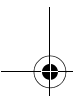
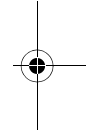
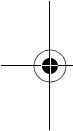

النقل

تضع مراكم إيونات الليثيوم المركبة لأحكام قانون المواد الخطيرة. يسمح للمستخدم أن يقوم بنقل المراكم على الطرقات دون التقيد بأية شروط إضافية. عندما يتم إرسالها عن طريق طرف آخر (مثلاً: الشحن الجوي أو شركة شحن)، يتوجب التقيد بشروط خاصة بصدد التغليف والتعليم. ينبغي استشارة خبير متخصص بنقل المواد الخطيرة عندما يرغب بتحضير القطعة المرغوب إرسالها في هذه الحالة.

ارسل المراكم فقط إن كان هيكلها سليم. احجب الملامسات المفتوحة بلاصقات وغلف المرمك بحيث لا يتحرك في الطرد. يرجى أيضاً مراعاة الأحكام الوطنية الإضافية إن وجدت.

التخلص من العدة الكهربائية

يجب التخلص من العدة الكهربائية والمركم والتوابع والتغليف بطريقة منصفة بالبيئة عن طريق النفايات القابلة لإعادة التصنيع.

لا ترمم العدة الكهربائية والمراكم/البطاريات في النفايات المنزلية!



لدول الاتحاد الأوروبي فقط:

حسب التوجيه الأوروبي 2012/19/EU يجب أن يتم جمع العدة الكهربائية الغير صالحة للاستعمال، وحسب التوجيه الأوروبي 2006/66/EC يجب أن يتم جمع المراكم/البطاريات التالفة أو المستهلكة على انفراد ليتم التخلص منها بطريقة منصفة بالبيئة عن طريق التدوير.

المراكم/البطاريات:

إيونات الليثيوم:

يرجى مراعاة الملاحظات في فقرة "النقل"، الصفحة 332.

نحتفظ بحق إدخال التعديلات.

الجزائر

سيستال
المنطقة الصناعية احدادن
بجاية 06000
هاتف: +213 (0) 982 400 991/2
فاكس: +213 (0) 3 420 1569
البريد الإلكتروني: sav@siestal-dz.com

البحرين

حاتم الجفالي للمعدات الفنية
مملكة البحرين
هاتف: +966 126971777-311
فاكس: +973 17704257
البريد الإلكتروني: h.berjas@eajb.com.sa

مصر

يونيمار
رقم 20 مركز الخدمات
التجمع الاول - القاهرة الجديدة - مصر
هاتف: +2 02 224 76091-95/+ 2 02 224 78072-73
فاكس: +2 02 224 78075
البريد الإلكتروني: adelzaki@unimaregypt.com

العراق

مجموعة شركات الصهبا، للتكنولوجيا
شارع مطار المثنى
بغداد
هاتف: +964 7901906953
هاتف (دي): +971 43973851
البريد الإلكتروني: bosch@sahbatechnology.com

الأردن

Roots Arabia – Jordan
شارع ناصر بن جميل
بناية رقم 37 الرابعة
عمّان 11194
هاتف: +962 6 5545778
البريد الإلكتروني: bosch@rootsjordan.com

الكويت

القرين لتجارة السيارات
المنطقة الصناعية شويخ
البريد: 164 - صفت 13002
هاتف: +966 24810844
فاكس: +966 24810879
البريد الإلكتروني: josephkr@aaalmutawa.com

لبنان

Tehini Hana & Co. S. A. R. L.
بريد: 499-90 جديده
دورا بيروت
هاتف: +961 1255211
البريد الإلكتروني: service-pt@tehini-hana.com

المغرب

شركة روبرت يوش المحدودة بالمغرب
53، زنقة الملازم محمد محروض
20300 الدار البيضاء
البريد الإلكتروني: sav.outillage@ma.bosch.com

عُمان

Malatan Trading & Contracting LLC
البريد: 131
سلطنة عمان
هاتف: +968 99886794
البريد الإلكتروني: malatanpowertools@malatan.net

قطر

International Construction Solutions W L L
البريد: 51 الدوحة
قطر
هاتف: +974 40065458
فاكس: +974 4453 8585
البريد الإلكتروني: csd@icsdoha.com

المملكة العربية السعودية

إبراهيم الجفالي وأخوانه للمعدات الفنية
البوادي
شارع المدينة المنورة، كيلو 14
جدة 21431، المملكة العربية السعودية
هاتف: +966 2 667222
فاكس: +966 2 6676308
البريد الإلكتروني: roland@eajb.com.sa

سوريا

شركة الدلال للأدوات الفنية
البريد: 1030
حلب
هاتف: +963 212116083
البريد الإلكتروني: rita.dallal@hotmail.com

تونس

شركة روبرت يوش المحدودة بتونس
7 شارع ابن بطوطة زد. أي. سان جوبان
مقرين الرياض
2014 بن عروس
هاتف: +216 71 427 496/879
فاكس: +216 71 428 621
البريد الإلكتروني: sav.outillage@tn.bosch.com

الإمارات العربية المتحدة

Central Motors & Equipment LLC
البريد: 1984
شارع الوحدة - مبنى السناء
الشارقة
هاتف: +971 6 593 2777
فاكس: +971 6 533 2269
البريد الإلكتروني: powertools@centralmotors.ae

اليمن

مجموعة أبو الرجال التجارية
شارع سناء الزبيري أمام مبنى البرلمان الجديد
هاتف: +967 1 202010
فاكس: +967 1 279029
البريد الإلكتروني: tech-tools@abualrejal.com

الأعراض	السبب المحتمل	الحل
المشدّبة العمودية تقوم بالتنظيف والاهتزاز أو لا تنشر بشكل صحيح	انشداد الجنزير أدنى من المطلوب	اضبط انشداد الجنزير
	جنزير المنشار كليل	استبدل جنزير المنشار
	جنزير المنشار مستهلك	استبدل جنزير المنشار
	أسنان المنشار تدل إلى الاتجاه الخاطئ	ركب جنزير المنشار بالشكل الصحيح
	الضغط شديد	خفف القوة المستخدمة للضغط
عدد القص ضئيل بشحنة المرمك الواحدة	تم إطلاق مراقب درجة حرارة المرمك	اسمح للمرمك أن يبرد ثم قم بالتنظيف مرة أخرى
تتوقف المشدّبة العمودية أثناء النشر فجأة	انشداد الجنزير "زائد"	صحح انشداد الجنزير
	ضغط زائد أثناء النشر	قلل استخدام القوة أثناء النشر
	الجنزير جديد	قلل استخدام القوة أثناء النشر
	الخشب صلد	قلل استخدام القوة أثناء النشر
	الفشب رطب	اترك الفشب ليجف
	اتجاه أسنان الجنزير تدل نحو الاتجاه الخاطئ	ركب الجنزير مرة أخرى مع تصحيح اتجاه الأسنان
	حرارة العدة شديدة الارتفاع	اترك جهاز الحديقة ليبرد ثم شغله مرة أخرى
	تلامس متقطع بالأسلاك الخارجية أو الداخلية	اتصل بمركز خدمة الزبائن بوكالة بوش
	مفتاح التشغيل والإطفاء 16 تالف	اتصل بمركز خدمة الزبائن بوكالة بوش
مؤشر شمن المرمك الأحمر يخفق	لم يتم تركيب المرمك بالشكل (الصحيح)	ركب المرمك بتجهيزة الشمن بالشكل الصحيح
	ملامسات المرمك متسخة	نظف ملامسات المرمك من خلال تلقيمه ونزعه عدة مرات مثلاً، استبدل المرمك عند الضرورة
مؤشرات شمن المرمك لا تضيء المرمك لا يُشمن	قابس الشبكة الكهربائية بجهاز الشمن غير موصل بشكل (سليم)	اغرز قابس الشبكة الكهربائية بالمقبس بشكل (كامل)
	تلف بالمقبس، كابل الشبكة الكهربائية أو جهاز الشمن	تفحص جهد الشبكة الكهربائية، اطلب من مركز خدمة زبائن وكالة عدد بوش الكهربائية بتفحص جهاز الشمن عند الضرورة
	المرمك وجهاز الشمن تالفين	استبدل المرمك وجهاز الشمن
	المرمك تالف	استبدل المرمك
	جهاز الشمن تالف	استبدل جهاز الشمن

ملاحظة: لا تترك المشدّبة العمودية معلقة على غصن بالشجرة أثناء فترات الاستراحة من العمل.
انزع المرمك عن المشدّبة العمودية من أجل تخزينها أو نقلها وركب واقية الجنزير.

خدمة الزبائن ومشورة الاستخدام

www.bosch-garden.com

يرجى ذكر رقم الصنف بالمراتب العشر حسب لائحة طراز العدة الكهربائية بشكل ضروري عند الاستشارة وعند إرسال طلبيات قطع الغيار.

الصيانة، والتخزين، والنقل

(راجع الصورة P)

انزع المرمك عن الجهاز قبل إجراء الأعمال بالجهاز (مثلاً: الصيانة واستبدال العدد وإلخ..) وأيضاً عند نقله أو تخزينه. يتشكل خطر حدوث الإصابات عند التشغيل بشكل غير مقصود عبر مفتاح التشغيل والإطفاء مع زر التثبيت.

نظف الجهاز بواسطة منديل قبل تخزينه.

أفرغ الزيت من خزان الزيت قبل التخزين.

ركب غطاء السيف دائماً عند نقل أو تخزين المشدّبة العمودية.

من أجل إطفاء العدة الكهربائية بطلق مفتاح التشغيل والإطفاء 16.

شغل العدة الكهربائية فقط عندما تستخدمها، من أجل توفير الطاقة.

لقد تم وقاية المركم إيوانات الليثيوم عبر "واقية الخلايا الالكترونية (ECP)" من التفريغ العميق. يتم إطفاء العدة الكهربائية بواسطة قارئة وواقية عندما يفرغ المركم. لن يعمل الجهاز عندئذ.

◀ لا تتابع الضغط على مفتاح التشغيل والإطفاء بعد انطفاء العدة الكهربائية بشكل آلي. قد يتلف المركم.

ملاحظات عمل (تراجع الصورة N)

قبل النشر

ينبغي القيام بإجراءات الفحص التالية قبل التشغيل وبشكل منتظم أثناء النشر:

- هل المشدّبة العمودية بحالة تسمح بتشغيلها بأمان؟
- هل خزان الزيت ممتلئ؟ افحص مؤشر مستوى الزيت قبل العمل وبشكل منتظم أثناء العمل. أضف الزيت إن وصل مستوى الزيت إلى الحافة السفلية بمؤشر مستوى الزيت. تكفي عبوة الزيت الواحدة لمدة 15 دقيقة تقريباً. يتعلق ذلك بعدد الاستراحات وبكثافة العمل.
- هل تم شدّ وشحذ جنزير المنشار بالشكل الصحيح؟

التصرفات العامة

ينبغي أن يكون جنزير المنشار قد وصل إلى سرعة دورانه الكاملة قبل ملامسته للخشب. استغل واقية التوجيه من أجل إسناد القص من الأسفل.

إن القص من الحافة العلوية نحو الأسفل ملائم للأغصان بقطر يصل إلى حد 5 سم. انشر الأغصان الأكثر سماكة من ذلك بثلاث عمليات قص من أجل تجنب الأضرار بالشجرة. لقد تم تصميم واقية التوجيه لإسناد قص الأغصان من الأسفل.

لا تضغط بقوة على جنزير المنشار أثناء النشر، بل اتركه ينجز العمل بمفرده.

يتم التوصل إلى أفضل نتائج النشر عند عدم انخفاض سرعة الجنزير من جراء زيادة التحميل.

- تأكد من عدم زيادة إحكام شد قفل خزان الزيت.
- اسمع للمشدّبة العمودية بالعمل لمدة 30 ثانية لضخ الزيت في النظام.

ملاحظة: لقد تم تزويد قفل خزان الزيت بأقنية هوائية صغيرة من أجل تهوية خزان الزيت. اركن المشدّبة العمودية دائماً بشكل أفقي مع توجيه قفل خزان الزيت 3 نحو الأعلى لتجنب التسريب.

استبدال جنزير المنشار (راجع الصور L + K)

◀ ارتد قفازات واقية دائماً عند العمل بواسطة جنزير المنشار.

◀ استخدم فقط جنازير المنشار المرخصة من قبل شركة بوش للسيوف ذات حز 1,1 مم.

حل لولبي الغطاء 22 وانزع الغطاء.

ارفع جنزير المنشار 1 والسيف 2 عن عجلة الجنزير 23.

فك جنزير المنشار 1 البليد عن السيف 2 وتخلص منه بطريقة نظامية.

ضع جنزير المنشار الجديد في الحز المحيط بالسيف. احرص أثناء ذلك على المحافظة على اتجاه الحركة الصحيح. قارن جنزير المنشار مع رمز اتجاه الدوران على السيف للتحقق من ذلك.

ضع الجنزير الجديد على عجلة الجنزير 23 والسيف 2 فوق رصيف التوجيه 24. تأكد من ارتكاز جميع الأجزاء بالشكل الصحيح. ركب الغطاء 22 وأعد إحكام شد اللولبين 25.

افحص انشداد جنزير المنشار قبل الاستخدام. شدّ جنزير المنشار بواسطة لولب شد جنزير المنشار 5 إن تطلب الأمر ذلك.

التشغيل

التشغيل والإطفاء (تراجع الصورة M)

من أجل تشغيل الجهاز، اضغط أولاً على زر التثبيت 14 ومن ثم على مفتاح التشغيل والإطفاء 16. حافظ على ضغط مفتاح التشغيل والإطفاء أثناء تشغيل الجهاز. يمكن إطلاق زر التثبيت بعد تشغيل الجهاز.

البحث عن الأخطاء

الأعراض	السبب المحتمل	الحل
جنزير المنشار جاف	لا يوجد زيت في الخزان	املئ الزيت
	قناة تدفق الزيت مسدودة	نظف قناة تدفق الزيت
جنزير المنشار/سكة التوجيه ساخنين	لا يوجد زيت في الخزان	املئ الزيت
	التهوية بقفل خزان الزيت 3 مسدودة	نظف قفل خزان الزيت 3
	قناة تدفق الزيت مسدودة	نظف قناة تدفق الزيت
	انشداد الجنزير أكبر من المطلوب	اضبط انشداد الجنزير
	جنزير المنشار كلييل	استبدل جنزير المنشار
	تم إطلاق واقية زيادة التحميل	شغل الجهاز مرة أخرى
	تم إطلاق مراقب درجة حرارة المركم	اسمح للمركم أن يبرد ثم قم بالتشغيل مرة أخرى

ضبط ارتفاع الانبوب المتراكب (تراجع

(الصورة F)

حل ضبط ارتفاع الانبوب المتراكب 8 من خلال فتله، واضبط الانبوب المتراكب 7 على الطول المرغوب وأعد تثبيت ضبط ارتفاع الانبوب المتراكب 8 من خلال فتله.

يمكن ضبط الانبوب المتراكب 7 حسب طريقة الاستخدام على طول يتراوح من 2,1 م إلى 2,6 م.

ضبط الرأس المترجع (تراجع الصورة H)

اضغط بنفس الوقت على زري الضبط 4 اليمين، وركز الرأس المترجع على المركز المرغوب من خلال رفع وتخفيض رأس المشدبة العمودية، ثم اطلق زري الضبط 4 وتأكد من أنه قد تم تثبيت رأس المشدبة العمودية بشكل نظامي.

يمكن تثبيت الرأس المترجع ضمن 9 مراكز مختلفة.

شد جنزير المنشار (تراجع الصورة J)

افحص انشداد الجنزير قبل البدئ بالعمل وبعد إجراء القطوع الأولى و بانتظام كل 10 دقائق أثناء العمل.

إذ ينبغي توقع ارتفاع جنزير المنشار في البداية بالجنزير الجديدة بشكل خاص.

شدّ جنزير المنشار دائماً عندما يكون بارداً. إن شدّ جنزير منشار ساخن قد يؤدي إلى فرط انشداد الجنزير.

- يكون قد تم شدّ جنزير المنشار 1 بالشكل الصحيح، إن كان بالإمكان أن يتم رفعه بمنتصفه بمقدار 2-3 مم تقريبا، على أن يتم ذلك عن طريق رفعه بواسطة يد واحدة مقابل وزن المنشار الجنزيري.

- لضبط انشداد الجنزير ينبغي قتل لولب شدّ جنزير المنشار 5 بواسطة مفتاح الربط المسدس الحواف داخليا باتجاه حركة عقارب الساعة (يزيد انشداد الجنزير) أو بعكس اتجاه حركة عقارب الساعة (يخفض انشداد الجنزير).

تزييق جنزير المنشار (راجع الصورة I)

ملاحظة: لا يتم تسليم المشدبة العمودية وهي ممثلة بزيت جنزير المنشار اللازق. إنه في غاية الأهمية أن يتم ملئها بالزيت قبل البدء باستخدامها. إن استخدام المشدبة العمودية دون زيت جنزير المنشار اللازق أو عندما يقل مستوى الزيت من علامة الحد الأدنى، قد يؤدي إلى إتلاف المشدبة العمودية.

تتعلق مدة صلاحية وقدرة قص جنزير المنشار بالتزييق الملائم، لذلك يتم تزييق جنزير المنشار أثناء التشغيل بشكل آلي عبر منفذ الزيت 21.

يملاً خزان الزيت بالطريقة التالية:

- اركن المشدبة العمودية على أرضية مناسبة مع توجيه قفل خزان الزيت 3 نحو الأعلى.
- نظف مجال ما حول قفل خزان الزيت 3 بواسطة قطعة قماش ثم افتح القفل وفكه من خلال تدويره.
- املئ خزان الزيت بزيت بوش لجنزير المنشار القابل للتلل البيولوجي. إن استخدام الزيت الغير مرخص به، قد يقلل من أداء نظام الزيت.
- تزداد لزوجة الزيت بدرجات الحرارة المنخفضة، مما يقلل من تدفق الزيت.
- احرص على عدم دخول الأوساخ إلى خزان الزيت.
- أعد تركيب قفل خزان الزيت. أزل الزيت المسكوب على الجهاز بواسطة منديل.

الأخطاء - الأسباب والإجراءات

السبب	الإجراءات
مؤشر شحمن المرمك يضيء بشكل مستمر	قم بتركيب المرمك في جهاز الشحمن بشكل صحيح
مؤشر شحمن المرمك الأحمر يخفق	المرمك غير مركب (بشكل صحيح)
عملية الشحمن غير ممكنة	ملاصات المرمك متسخة خلال تلقيمه ونزعه عدة مرات مثلا، استبدل المرمك عند الضرورة
المرمك تالف	استبدل المرمك
مؤشرا شحمن المرمك أو لا يضيئان	قابس الشبكة الكهربائية بجهاز الشحمن غير موصول بشكل (سليم)
قابس الشبكة الكهربائية	اغرز قابس الشبكة الكهربائية، اطلب من خدمة زبائن وكالة عدد بوش الكهربائية بتفحص جهاز الشحمن عند الضرورة
تلف بالمقبس، كابل الشبكة الكهربائية أو جهاز الشحمن	تفحص جهد الشبكة الكهربائية، اطلب من مركز خدمة زبائن وكالة عدد بوش الكهربائية بتفحص جهاز الشحمن عند الضرورة

ملاحظات عن الشحمن

إن دورات الشحمن المستمرة أو المتتالية دون انقطاع قد تجعل جهاز الشحمن يسخن، غير أن ذلك لا يشكل خطراً فنياً لجهاز الشحمن.

وتدل فترة صلاحية تشغيل أقصر بوضوح بعد الشحمن، إلى أن المرمك قد استهلك وأنه توجب استبداله.

التركيب

◀ **انزع المرمك عن الجهاز قبل إجراء الأعمال بالجهاز (مثلا: الصيانة واستبدال العدد وإلخ..) وأيضا عند نقله أو تخزينه.** يتشكل خطر حدوث الإصابات عند التشغيل بشكل غير مقصود عبر مفتاح التشغيل والإطفاء مع زر التثبيت.

تركيب الجهاز (راجع الصور E + C)

اربط رأس المشدبة العمودية بالمقبض المتراكب بتراصف وأمنهما من خلال قتل قطعة الوصل 6. تأكد من أنه تم تركيب وتثبيت القطعتين بشكل نظامي.

تثبت حزام الحمل 11 بأنشوطتي حزام الحمل 10/13 الخاصة بالمقايض اليدوية. يرجى مراعاة بأن حزام الحمل مزود بمشكين مختلفي المقاس. احرص على تثبيت المشبك الكبير 20 بأنشوطه حزام الحمل التابعة للمقبض اليدوي الخلفي 13 والمشبك الصغير 19 بأنشوطه حزام الحمل التابعة للمقبض اليدوي الأمامي 10.

انزع واقية جنزير المنشار.

ضوء وماض (بطيء) مؤشر شحن المركم الأخضر

عندما تكون حالة شحن المركم 80% يومض **GO 80%** مؤشر شحن المركم الأخضر ببطء. يمكن إخراج المركم واستخدامه مباشرة.

ضوء مستمر مؤشر شحن المركم الأخضر

يشير الضوء المستمر الأخضر بمؤشر شحن المركم إلى أنه قد تم شحن المركم بشكل كامل. 100%

إن لم يتم تلقيم المركم بعد، فإن الضوء المستمر بمؤشر شحن المركم يشير إلى أنه قد تم وصل قابس الشبكة الكهربائية بالمقبس وأن جهاز الشحن جاهز للتشغيل.

ضوء مستمر مؤشر شحن المركم الأحمر

يشير الضوء المستمر الأحمر بمؤشر شحن المركم إلى أن درجة حرارة المركم تقع خارج مجال درجة حرارة الشحن المسموحة، تراجع فقرة "البيانات الفنية". يحول جهاز الشحن على الشحن السريع بشكل آلي فور التوصل إلى مجال درجة حرارة الشحن المسموحة.

ضوء خفاق مؤشر شحن المركم الأحمر

يشير الضوء الخفاق الأحمر بمؤشر شحن المركم إلى خلل آخر بعملية الشحن، تراجع فقرة "الأخطاء - الأسباب والإجراءات".

معنى عناصر المؤشر (AL 1815 CV)

الضوء الخفاق، مؤشر شحن المركم

يشار إلى عملية الشحن من خلال خفق مؤشر Charge شحن المركم.

الضوء المستمر، مؤشر شحن المركم

يشير الضوء المستمر بمؤشر شحن المركم إلى أنه قد تم شحن المركم بشكل كامل أو إلى أن درجة حرارة المركم تقع خارج مجال درجة حرارة الشحن المسموحة، لذلك لا يمكن تنفيذ عملية الشحن. يتم شحن المركم فور التوصل إلى مجال درجة الحرارة المسموحة. إن لم يتم تلقيم المركم بعد، فإن الضوء المستمر بمؤشر شحن المركم يشير إلى أنه قد تم وصل قابس الشبكة الكهربائية بالمقبس وأن جهاز الشحن جاهز للتشغيل.

اكبس المفتاح فقط، إن كان قد تم تلقيم المركم بشكل كامل.

تركيب/خلع المركم (راجع الصور K + D)

ملاحظة: إن استخدام المراكم الغير ملائمة قد يؤدي إلى أعطال بالجهاز أو إلى تلفه. لفم المركم 17 المشحون في المقبض المتراكب. تأكد من تلقيم المركم بشكل كامل. لنزع المركم 17 عن الجهاز، ينبغي الضغط على زر فك إقفال المركم 18 ثم سحب المركم نحو الأمام باتجاه جزيير المنشار.

شحن المركم

لا تستخدم جهاز شحن آخر. لقد تم ملائمة جهاز الشحن المرفق مع مركم أيونات الليثيوم المركب في جهاز المديقة.

انتبه إلى جهد الشبكة الكهربائية! يجب أن يتطابق جهد منبع التيار مع المعلومات المذكورة على لافتة طراز جهاز الشحن. يمكن تشغيل أجهزة الشحن المحددة بـ 230 فولت بـ 220 فولت أيضا.

لقد تم تجهيز المركم بمراقب حراري وهو يسمح بالشحن فقط ضمن مجال حراري يبلغ من 0°C و 45°C. يؤدي ذلك إلى فترة صلاحية طويلة للمركم.

ملاحظة: يتم تسليم المركم وهو بحالة شحن جزئي. يتوجب شحن المركم في تجهيزة الشحن بشكل كامل قبل الاستعمال الأول لضمان قدرة أداء المركم الكاملة.

يمكن أن يتم شحن مركم أيونات الليثيوم في أي وقت، دون الحد من فترة صلاحيته. لا يضر قطع عملية الشحن بالمركم.

لقد تم وقاية مركم أيونات الليثيوم من التفريغ العميق بواسطة "واقية الخلايا الالكترونية (ECP)". يطفأ جهاز المديقة بواسطة قارئة وقائية عندما يفرغ المركم. لن يعد يعمل جهاز المديقة.

⚠ انتبه لا تتابع الضغط على مفتاح التشغيل والإطفاء بعد انطفاء جهاز المديقة بشكل آلي. قد يتم إتلاف المركم.

تراجع الملاحظات بصدد التخلص من المركم.

عملية الشحن

تبدأ عملية الشحن فور وصل قابس الشبكة الكهربائية التابع لجهاز الشحن بالمقبس وتلقيم المركم في حجيرة الشحن. يتم كشف حالة شحن المركم بشكل آلي من خلال إجراءات الشحن الذكية، ليتم شحنه بتيار الشحن الملائم في كل مرة بما يوافق درجة حرارة وجهه المركم. يؤدي ذلك إلى صيانة المركم، فيبقى مشحونا بشكل كامل دائما عند الاحتفاظ به في جهاز الشحن.

معنى عناصر المؤشر (AL 1830 CV)

ضوء وماض (سريع) مؤشر شحن المركم الأخضر

تتم الإشارة إلى عملية الشحن السريع من خلال **Charge** الوميض السريع لمؤشر شحن المركم الأخضر.

ملاحظة: إن عملية الشحن السريع جائزة فقط عندما تقع درجة حرارة المركم ضمن مجال درجة حرارة الشحن المسموحة، تراجع فقرة "البيانات الفنية".

تم حساب قيم الاهتزازات الاجمالية a_h (مجموع المتجهات بثلاثة اتجاهات) والتفاوت K حسب EN 60335-1: $a_h = 1,0$ م/ثا²، $K = 1,5$ م/ثا².

لقد تم قياس مستوى الاهتزازات المذكور في التعليمات هذه حسب أسلوب قياس معير ضمن EN 60335 ويمكن استخدامه لمقارنة العدد الكهربائي ببعضها البعض. كما أنه ملائم لتقدير التعرض للاهتزازات بشكل مبدئي. يمثل مستوى الاهتزازات المذكور الاستخدامات الاساسية للعدة الكهربائية. بينما إن تم استعمال العدة الكهربائية لاستخدامات أخرى بملحقات متعددة أو بعدد شغل مخالفة أو بصيانة غير كافية، فقد يختلف مستوى الاهتزازات. وقد يزيد ذلك التعرض للاهتزازات طوال فترة الشغل بشكل واضح.

كما ينبغي من أجل تقدير التعرض للاهتزازات بشكل دقيق، أن يتم مراعاة الأوقات التي يطفأ خلالها الجهاز أو التي يعمل بها ولكن دون تشغيله بحمل فعلا. وقد يخفض ذلك التعرض للاهتزازات بشكل واضح عبر كامل مدة العمل. حدد إجراءات أمان إضافية لوقاية المستخدم من تأثير الاهتزازات، مثلا: صيانة العدة الكهربائية وعدد الشغل، تدفئة اليدين وتنظيم مجريات العمل.

التركيب والتشغيل

الصفحة	الصورة	هدف العمل
356	A	الأجزاء المصورة
357	B	نطاق التوريد
357	C	تركيب الجهاز
357	D	تركيب المرمك
358	E	تثبيت حزام الحمل
358	F	ضبط ارتفاع الانبوب المتراكب
359	G	فك واقية جنزير المنشار
360	H	ضبط الرأس المترجم
360	I	تشحيم جنزير المنشار
361	J	شد جنزير المنشار
361-362	K + L	استبدال جنزير المنشار
362	M	التشغيل والإطفاء
363	N	ملاحظات عمل
363	O	فك المرمك
364	P	صيانة وتخزين الجهاز
365		اختيار التوابع

بدء التشغيل

من أجل سلامتك

◀ انزع المرمك عن الجهاز قبل إجراء الأعمال بالجهاز (مثلا: الصيانة واستبدال العدد وإلخ..). وأيضا عند نقله أو تخزينه. يتشكل خطر حدوث الإصابات عند التشغيل بشكل غير مقصود عبر مفتاح التشغيل والإطفاء مع زر التثبيت.

مشدبة عمودية بمرمك UniversalChain-Pole 18

المركم	أيونات الليثيوم
رقم الصنف	
1,5 Ah -	2 607 337 187
2,0 Ah -	2 607 337 211
2,5 Ah -	2 607 337 199

الجهد الاسمي	فولط =	السعة
18		
	1,5	2 607 337 187 - Ah
	2,0	2 607 337 211 - Ah
	2,5	2 607 337 199 - Ah

عدد خلايا المرمك
0
0
0

جهاز الشحن	رقم الصنف
AL 1830 CV	2 607 ...
...	EU
...	UK
...	AU

تيار الشحن	مدة الشحن (تفريغ المرمك)
3,0 أمبير	
	1,5 Ah -
	2,0 Ah -
	2,5 Ah -

الوزن حسب	فئة الوقاية
0,40 كغ	EPTA-Procedure 01:2014
	II / □

جهاز الشحن	رقم الصنف
AL 1815 CV	2 607 ...
...	EU
...	UK
...	AU

تيار الشحن	مدة الشحن (تفريغ المرمك)
1,5 أمبير	
	1,5 Ah -
	2,0 Ah -
	2,5 Ah -

الوزن حسب	فئة الوقاية
0,38 كغ	EPTA-Procedure 01:2014
	II / □

معلومات عن الضجيج والاهتزازات

قيم انبعاث الضوضاء محتسبة تبعا للمعيار EN 60335-1. يبلغ مستوى ضجيج (نوع A) الجهاز عادة: مستوى ضغط صوت 78 ديسيبل (A)، مستوى قدرة صوت 92 ديسيبل (A)، التفاوت $K = 4$ ديسيبل.

- 11 حزام الحمل
- 12 مجال القبض الإضافي (معزول)
- 13 أنشودة حزام الحمل بالمقبض اليدوي الخلفي
- 14 مفتاح التثبيت
- 15 المقبض اليدوي الخلفي (سطوح المقبض معزولة)
- 16 مفتاح التشغيل والإطفاء
- 17 المرمك
- 18 زر فك إقفال المرمك
- 19 مشبك لأنشودة حزام الحمل بالمقبض اليدوي الأمامي
- 20 مشبك لأنشودة حزام الحمل بالمقبض اليدوي الخلفي
- 21 مدخل/مخرج وعاء الزيت
- 22 الغطاء
- 23 عجلة الجنزير المسننة
- 24 زعنفة دليلية للسيف
- 25 صامولة تثبيت

لا يتضمن إطار التوريد الاعتيادي التوابع الموصورة أو الموصوفة. يعثر على التوابع الكاملة في برنامجنا للتوابع.

البيانات الفنية

UniversalChain-Pole 18		مشدبة عمودية بمرمك
3 600 HB3 1..		رقم الصنف
4,0	م/ثا	سرعة الجنزير بالدوران اللامحلي
20/8"	سم	طول السيف
15	سم	قطر القص الأقصى
3/8" - 90PX033E		طرز جنزير المنشار
1,1	مم	ثخن حلقة الدفع
33		عدد عناصر دفع الجنزير
60	مل	سعة خزان الزيت
●		تزيق آلي للجنزير
2,1-2,6	متر	ضبط الارتفاع
120	°	الرأس المترجح، 9 مراكز
3,6	كغ	الوزن حسب EPTA-Procedure 01:2014
راجع الرقم المتسلسل (لافتة الطراز) على جهاز المديقة		الرقم المتسلسل
		درجة الحرارة المحيطة المسموحة
		- أثناء الشحن وأثناء التشغيل
0... +45	°C	عند الخزن
-20...+50	°C	

الرمز	المعنى
	جهة رد الفعل
	اتجاه الحركة
	التشغيل
	الإطفاء
	التوابع

الاستعمال المخصص

لقد خصص الجهاز للاستعمال المنزلي، لقص أغصان الأشجار والأحراش في الأماكن المرتفعة، بينما يقف المستخدم على الأرض. لم يخصص الجهاز لقص المواد اللاعضوية أو للاستخدام على السلم أو الدرج. لم يخصص الجهاز للاستخدام المهني أو الصناعي.

نطاق التوريد (تراجع الصورة B)

أخرج الجهاز من الغلاف بحذر وافحص اكتمال توفر الأجزاء التالية:

- رأس المشدبة العمودية
 - مقبض متراكب
 - مرمك **
 - الشاحن **
 - حزام الحمل
 - واقية الجنزير
 - تعليمات التشغيل
 - مفك براغي مسدس الحواف داخليا
 - زيت لازق لجنزير المنشار
- يرجى الاتصال بالتاجر إن كانت بعض القطع غير موجودة أو تالفة.
- ** حسب البلد

الأجزاء المصورة (تراجع الصورة A)

يستند ترقيم الأجزاء المصورة إلى رسوم الجهاز الموجودة على صفحة الرسوم التخطيطية 15.

- 1 جنزير المنشار
- 2 السيف
- 3 قفل خزان الزيت
- 4 أزرار ضبط للرأس المترجح
- 5 لولب شد الجنزير
- 6 قطعة وصل
- 7 أنبوب متراكب
- 8 ضبط ارتفاع الانبوب المتراكب
- 9 المقبض اليدوي الأمامي
- 10 أنشودة حزام الحمل بالمقبض اليدوي الأمامي

السعة 1,5 Ah (بدءاً من 3 خلية مركم). يجب أن يلائم جهد المراكم جهد شحن المركم الخاص بجهاز الشحن. لا تقم بشحن بطاريات غير قابلة لإعادة الشحن. وإلا فسيكون هناك خطر اندلاع حريق وحدوث انفجار.

احم جهاز الشحن من الأمطار والرطوبة. يزيد
تسرب الماء إلى داخل جهاز الشحن من أضرار
الصددمات الكهربائية.

◀ لا تشحن إلا مراكم أيونات الليثيوم من Bosch. يجب
أن يلائم جهد المراكم جهد شحن المركم الخاص بجهاز
الشحن. وإلا فسيكون هناك خطر اندلاع حريق وحدوث
إنفجار.

◀ حافظ على نظافة جهاز الشحن. يتشكل خطر الصددمات
الكهربائية عند الاتساع.

◀ افحص جهاز الشحن والكابل والقياس قبل كل
استعمال. لا تستخدم جهاز الشحن في حال اكتشاف
التلف. لا تتعج بجهاز الشحن بنفسك وأسمح بتصليحه
فقط من قبل العمال المتخصصين وباستعمال قطع
الغيار الأصلية فقط. إن أجهزة الشحن والكابلات
والقوايس التالفة تزيد خطر الصددمات الكهربائية.

◀ لا تستعمل جهاز الشحن على أرضية سهلة الاشتعال
(مثلاً: الورق، الأقمشة وإلخ..) أو في الأجواء القابلة
للانفجار. يتشكل خطر نشوب المرائق بسبب ارتفاع
حرارة جهاز الشحن الناتج عن عملية الشحن.

◀ لا تغطي فتحة تهوية جهاز الشحن. يمكن أن يتعرض
جهاز الشحن لسخونة مفرطة ولا يعمل بعد ذلك بشكل
سليم.

◀ ينصح من أجل الحصول على أمان كهربائي زائد
باستخدام مفتاح وقاية من التيار المتخلف بتيار تحريم
أقصاه 30 ميلي أمبير. افحص مفتاح الوقاية من التيار
المتخلف FI دوماً قبل الاستخدام.

الصيانة

◀ فك المركم قبل البدء بأعمال الضبط أو التنظيف
بجهاز الحديقة أو إن بقي جهاز الحديقة دون مراقبة
لفترة طويلة. ارتد دائماً قفازات الحديقة عندما تعمل
أو تشتغل في مجال جنزير المنشار.

◀ افحص جهاز الحديقة واستبدل القطع المستهلكة أو
التالفة على سبيل الاحتياط.

◀ تأكد من ثبات جميع الصواميل والمسامير واللواجب
لضمان حالة عمل آمنة لجهاز الحديقة.

◀ احرص على كونه الأجزاء المستبدلة صنع بوش.

◀ احتفظ بالمشدبة العمودية بمكان جاف وآمن، خارج
متناول الأطفال.

الرموز

إن الرموز التالية تلعب دوراً هاماً عند قراءة وفهم كراسة
الاستعمال. احفظ الرموز ومعناها. إن تفسير الرموز بشكل
صحيح يساعدك على استعمال العدة الكهربائية بشكل
أفضل وأكثر أمناً.

القوى الخارجية. وقد يؤدي هذا إلى تقصير الدارة
الكهربائية الداخلية واحتراق المركم أو خروج الأدخنة منه
أو انفجاره وتعرضه لسخونة مفرطة.

◀ لا تقوم بتقصير الدارة الكهربائية بالمركم. يتشكل
خطر الانفجار.

◀ احم المركم من الرطوبة والماء.

◀ خزن المركم فقط ضمن مجال حراري يقع بين 20°C -
وحتى 50°C. لا تترك المركم في السيارة في فصل
الصيف مثلاً.

◀ نظف شقوق التهوية بالمركم من فترة لأخرى بواسطة
فرشاة طرية ونظيفة وجافة.

تعليمات الأمان لأجهزة الشحن

اقرأ جميع
الملاحظات



التحذيرية

والتعليمات. إن ارتكاب الأخطاء

عند تطبيق الملاحظات التحذيرية
والتعليمات قد يؤدي إلى الصددمات
الكهربائية، إلى نشوب المرائق و/أو
الإصابة بجروح خطيرة.

احتفظ بهذه التعليمات بشكل
جيد.

استخدم جهاز الشحن فقط إن كان
بإمكانك أن تقدر كامل وظائفه
بشكل تام وكان بإمكانك إن
تنفذها كاملة وكنت قد استلمت
التعليمات الموافقة.

◀ لا تسمح للأطفال أو للأشخاص
ذوي المقدرات الجسدية أو
الحسية أو العقلية المحدودة أو
القليبي الخبرة و/أو المعدومي
المعرفة و/أو للأشخاص الغير
مطلعين على التعليمات هذه أبداً
أن يستعملوا جهاز الحديقة. يجوز
أن تحد الأحكام الوطنية من سن
المستخدم.

◀ راقب الأطفال. يضمن ذلك، بأن
الأطفال لن يلعبوا بالجهاز.

◀ لا تشحن إلا مراكم أيونات
الليثيوم من Bosch بدءاً من

ينبغي أن تحسب حساب ارتداد الغصن الذي تقوم بقصه. عندما يتم قص الغصن، فقد يلتوي هذا الغصن نحو الأسفل فيقطن جزير المنشار.

استخدم دائماً جزير المنشار المطلوب حسب طلب المنتج. إن جنازير النشر الفاطنة قد تؤدي إلى انقطاع الجنزير أو إلى الصدمات الارتدادية.

إن كان السيف تالفاً وتوجب استبداله، فيرجى التوجه إلى مركز خدمة زبائن شركة بوش.

لا تقوم بشحن جزير المنشار بنفسك أبداً. استبدل جزير المنشار بجزير المنشار الاحتياطي (F 016 800 489).

لا تسمح للأطفال أو للأشخاص ذوي المقدرات الجسدية أو المسية أو العقلية المحدودة أو القليلي الخبرة و/أو المدعومي المعرفة و/أو للأشخاص الغير مطلعين على التعليمات هذه أبداً أن يستعملوا جهاز الحديقة. يجوز أن تحد الأحكام الوطنية من سن المستخدم.

ينبغي مراقبة الأطفال لضمان عدم لعبهم بجهاز الحديقة.

احتفظ بالمشدبة العمودية بعيداً عن متناول الأطفال عندما لا يتم استخدامها.

اقص مجال عملك قبل البدء بالعمل وأبعد جميع مصادر الخطر.

انتظر إلى أن يتوقف جهاز الحديقة عن الحركة وفك المرمك قبل أن تتركه. إن عدة الشغل قد تتكبد أو تقوم بصدمة ارتدادية مما سوف يؤدي إلى فقدان التحكم بجهاز الحديقة.

اطفئ المشدبة العمودية كل مرة قبل تغيير وضعية العمل.

إن الأغصان المقصوصة قد تسقط عليك أو قد ترتد عن الأرض لتصيبك بجروح. قص الأغصان الطويلة على مراحل. (راجع الصورة N)

تابع الضغط بخفة فقط عندما يكاد يكون قد تم قص الغصن بشكل كامل. قد تصاب بجروح إن سقط جهاز الحديقة للأسفل فجأة وإن فقدت توازنك والتحكم بالمشدبة العمودية.

ملاحظات لمعاملة المرمك بطريقة مثالية

تأكد بأن جهاز الحديقة مطفاً قبل تركيب المرمك. إن تركيب المرمك بجهاز الحديقة قيد التشغيل قد يؤدي إلى حدوث الحوادث.

استخدم فقط مراكم بوش المخصصة لجهاز الحديقة هذا. إن استخدام غيرها من المراكم قد يؤدي إلى الإصابات وإلى مخاطر المرائق.

لا تفتح المرمك. يتشكل خطر تقصير الدارة الكهربائية. احم المرمك من الحرارة، بما فيه التعرض لأشعة الشمس باستمرار ومن النار والماء والرطوبة. قد يتشكل خطر الانفجار.



قد تنطلق الأبخرة عند إلتاف المرمك واستخدامه بطريقة غير ملائمة. أمن توفر الهواء النقي وراجع الطبيب إن شعرت بالآلم. قد تهيج هذه الأبخرة المجاري التنفسية.

استخدم المرمك فقط بالاتصال مع منتج بوش. يتم وقاية المرمك من زيادة التحميل الخطير بهذه الطريقة فقط دون غيرها.

يمكن أن يتعرض المرمك لأضرار من خلال الأشياء المدبية مثل المسامير والمفكات أو من خلال تأثير

امسك بالجهاز من قبل سطوح القبض المعزولة فقط (المقبض اليدوي الرئيسي 15، المقبض اليدوي الأمامي 9 أو مجال القبض الإضافي 12) لأن جزير المنشار قد يلامس الخطوط الكهربائية المخفية. إن تلامس جزير المنشار مع الخطوط التي يسري بها جهد كهربائي قد يكهرب أيضاً الأجزاء المعدنية بالجهاز ليؤدي إلى صدمة كهربائية.

اقبض على المشدبة العمودية بواسطة يدك الأثنتين بإحكام، وركز جسمك وذراعك بوضوح

يسمع لك بصد قوى الصدمات الارتدادية. يستطيع المستخدم أن يتحكم بالصدمات الارتدادية عند اتخاذ الإجراءات المناسبة. لا تترك المشدبة العمودية أبداً.

ينبغي أن تحسب حساب ارتداد الغصن الذي تقوم بقصه. عندما يتم قص الغصن، فقد يلتوي هذا الغصن نحو الأسفل فيقطن جزير المنشار.

احمل المشدبة العمودية وهي في وضع الإطفاء وباستخدام اليدين الأثنتين دائماً ومع تركيب غطاء وقاية جزير المنشار. إن معاملة المشدبة العمودية باحتراس يقلل من احتمال ملامسة جزير المنشار الدوار بشكل غير مقصود.

لا تعمل بواسطة المشدبة العمودية على الشجرة. تتشكل مخاطر الإصابات عند العمل بواسطة المشدبة العمودية أثناء التسلق أو على الشجرة.

احرص دائماً على الوقوف بثبات واستخدم المشدبة العمودية فقط إن كنت تقف على أرضية ثابتة وأمنة ومستوية. إن الأرضيات المرلقة أو أماكن الوقوف الغير ثابتة كالسلالم مثلاً، قد تؤدي إلى فقدان التوازن أو إلى فقدان التحكم بالمشدبة العمودية.

اتبع تعليمات التزليق وانشاد الجنزير واستبدال التوايح. إن الجنزير المشدود أو المشحوم بشكل غير سليم قد ينقطع أو قد يزيد من مخاطر الصدمات الارتدادية.

حافظ على بقاء المقابض جافة ونظيفة وخالية من الزيت والشحم. إن المقابض الملونة بالشحم والزيت مرلقة وستؤدي إلى فقدان التحكم.

انشر الخشب فقط. لا تستخدم المشدبة العمودية للأعمال التي لم تفحص لأجلها. مثال: لا تستخدم المشدبة العمودية لنشر اللدائن أو الجدران أو مواد البناء الغير مصنوعة من الخشب. إن استخدام المشدبة العمودية للأعمال التي لم تخصص لأجلها قد يؤدي إلى حصول الحالات الخطيرة.

أسباب الصدمات الارتدادية وكيفية تجنبها:

- قد تتشكل صدمة ارتدادية عندما يلامس رأس سكة التوجيه غرض ما أو عندما يلتوي الغشب وينزلق جزير المنشار في مسار القص.

- إن التلامس مع رأس السكة قد يؤدي في بعض الحالات إلى رد فعل غير متوقع وموجها نحو الخلف، تُضرب به سكة التوجيه نحو الأعلى باتجاه المستخدم.

- إن تشابك جزير المنشار بالمافة العلوية لسكة التوجيه قد يدفع السكة بسرعة إلى اتجاه المستخدم.

- إن كل من ردود الفعل هذه قد تؤدي إلى فقدان التحكم بالمشدبة العمودية وربما إلى الإصابة بجروح شديدة. يجب على مستخدم المشدبة العمودية أن يتخذ إجراءات مختلفة، لكي يتمكن من العمل بلا حوادث وإصابات. إن الصدمة الارتدادية هي نتيجة لاستخدام جهاز الحديقة بشكل خاطئ أو غير صحيح، ويمكن تجنبها من خلال إجراءات الاحتياط الملائمة اللاحقة الذكر:

الشغل والعمل المراد تنفيذه. استخدام العدد الكهربائية لغير الأشغال المخصصة لأجلها قد يؤدي إلى حدوث الحالات الخطيرة.

- ◀ **احرص على إبقاء المقابض وأسطح المسك جافة ونظيفة وخالية من الزيوت والشحوم.** المقابض وأسطح المسك الزلقة لا تتيح التشغيل والتحكم الآمن في العدة في المواقف غير المتوقعة.

حسن معاملة واستخدام العدد المزودة بمركم

- ◀ **اشحن المراكم فقط في أجهزة الشحن التي يُصنع باستخدامها من طرف المنتج.** قد يتسبب جهاز الشحن المخصصة لنوع معين من المراكم في خطر الحريق إن تم استخدامه مع نوع آخر من المراكم.
- ◀ **استخدم العدد الكهربائية فقط مع المراكم المصممة لهذا الغرض.** قد يؤدي استخدام المراكم الأخرى إلى إصابات وإلى خطر نشوب الحرائق.
- ◀ **حافظ على إبعاد المركم الذي لا يتم استعماله عن مشابك الورق وقطع النقود المعدنية والمفاتيح والمسامير واللوابب أو غيرها من الأغراض المعدنية الصغيرة التي قد تقوم بتوصيل الملامسين ببعضهما البعض.** قد يؤدي تقصير الدارة الكهربائية بين ملامسي المركم إلى الاحتراق أو إلى اندلاع النار.
- ◀ **قد يتسرب السائل من المركم في حالة سوء الاستعمال.** تجنب ملامسته. اشطفه بالماء في حال ملامسته بشكل غير مقصود. إن وصل السائل إلى العينين، فراجع الطبيب إضافة إلى ذلك. قد يؤدي سائل المركم المتسرب إلى تهيج البشرة أو إلى الاحتراق.
- ◀ **لا تستخدم عدة أو مركم تعرضاً لأضرار أو للتعديل.** البطاريات المتعرضة لأضرار أو لتعدلات قد ينتج عنها أشياء لا يمكن التنبؤ بها، قد تسبب نشوب حريق أو حدوث انفجار أو إصابات.
- ◀ **لا تعرض المركم أو العدة لنار أو درجة حرارة زائدة.** التعرض للنار أو لدرجة حرارة أعلى من 130°C قد يتسبب في الانفجار.
- ◀ **اتبع تعليمات الشحن ولا تقم بشحن المركم أو العدة خارج نطاق درجة الحرارة المحدد في التعليمات.** الشحن بشكل غير صحيح أو في درجات حرارة خارج النطاق المحدد قد يعرض المركم لأضرار ويؤدي من مخاطر الحريق.

الخدمة

- ◀ **احرص على إصلاح عدتك الكهربائية فقط بواسطة العمال المتخصصين وباستعمال قطع الغيار الأصلية فقط.** يضمن ذلك المحافظة على أمان الجهاز.
- ◀ **لا تقم بأعمال خدمة على المراكم التالفة.** أعمال الخدمة على المراكم يجب أن تقوم بها الجهة الصانعة فقط أو مقدم الخدمة المعتمد.

ملاحظات الأمان للمشبدة العمودية

- ◀ **حافظ على إبعاد جميع أعضاء الجسد عن جنزير المنشار.** لا تحاول أن تبعد المواد المقصودة أو أن تمسك بالمواد المرغوب قضاها أثناء سير جنزير المنشار. تأكد من إطفاء المفتاح ومن فك المركم قبل أن تبعد المواد المقصودة المنقطة. إن لحظة عدم انتباه واحدة أثناء استخدام المشبدة العمودية قد تؤدي إلى إصابات خطيرة.

- ◀ **تجنب التشغيل بشكل غير مقصود.** تأكد من كون العدة الكهربائية مطفاة قبل توصيلها بالتيار الكهربائي و/أو بالمركم، وقبل رفعها أو حملها. إن كنت تضع إصبعك على المفتاح أثناء حمل العدة الكهربائية أو إن وصلت الجهاز بالشبكة الكهربائية بينما لامفتاح على وضع التشغيل، قد يؤدي إلى وقوع الحوادث.

- ◀ **انزع أداة الضبط أو مفتاح الربط قبل تشغيل العدة الكهربائية.** قد تؤدي الأداة أو المفتاح المتواجد في جزء دوار من الجهاز إلى الإصابة بجروح.
- ◀ **تجنب أوضاع الجسد الغير طبيعية.** قف بأمان وحافظ على توازنك دائماً. سيسمح لك ذلك بالتحكم في الجهاز بشكل أفضل في المواقف الغير متوقعة.
- ◀ **ارتد ثياب مناسبة.** لا ترتد الثياب الفضفاضة أو الحلى. احرص على إبقاء الشعر والملابس بعيداً عن الأجزاء المتحركة. قد تتشابك الثياب الفضفاضة والحلى والشعر الطويل بالأجزاء المتحركة.
- ◀ **إن جاز تركيب تجهيزات شطف وتجميع الغبار، فتأكد من أنها موصولة وبأنه يتم استخدامها بشكل سليم.** قد يقلل استخدام تجهيزات لشطف الغبار من المخاطر الناتجة عن الغبار.
- ◀ **لا تستخدم العدة الكهربائية بلا مبالاة وتجاهل قواعد الأمان الخاصة بها نتيجة لتعودك على استخدام العدة الكهربائية وكثرة استخدامها.** فقد يتسبب الاستخدام دون حرص في حدوث إصابة بالغة تحدث في أجزاء من الثانية.

حسن معاملة واستخدام العدد الكهربائية

- ◀ **لا تفرط بتحميل الجهاز.** استخدم لتنفيذ أشغال العدة الكهربائية المخصصة لذلك. إنك تعمل بشكل أفضل وأكثر أماناً بواسطة العدة الكهربائية الملائمة في مجال الأداء المذكور.
- ◀ **لا تستخدم العدة الكهربائية إن كان مفتاح تشغيلها تالف.** العدة الكهربائية التي لم يعد من الممكن التحكم بها عن طريق مفتاح التشغيل والإطفاء تعتبر خطيرة ويجب أن يتم إصلاحها.
- ◀ **اسحب القابض من المقبس و/أو اخلع المركم، إذا كان قابلاً للخلع، قبل ضبط الجهاز وقبل استبدال الملحقات أو قبل تخزين الجهاز.** تمنع هذه الإجراءات وقائية تشغيل العدة الكهربائية بشكل غير مقصود.
- ◀ **احتفظ بالعدد الكهربائية التي لا يتم استخدامها بعيداً عن متناول الأطفال.** لا تسمح باستخدام العدة الكهربائية لمن لا خبرة له بها أو لمن لم يقرأ تلك التعليمات. العدد الكهربائية خطيرة إن تم استخدامها من قبل أشخاص دون خبرة.
- ◀ **اعتن بالعدة الكهربائية والملحقات بشكل جيد.** تأكد أن أجزاء الجهاز المتحركة مركبة بشكل سليم وغير مستعصية عن الحركة، وتفحص ما إن كانت هناك أجزاء مكسورة أو في حالة تؤثر على حسن أداء العدة الكهربائية. ينبغي إصلاح هذه الأجزاء التالفة قبل إعادة تشغيل الجهاز. الكثير من الحوادث مصدرها العدد الكهربائية التي تتم صيانتها بشكل ردي.
- ◀ **حافظ على إبقاء عدد القطع نظيفة وحادة.** إن عدد القطع ذات حواف القطع الحادة التي تم صيانتها بعناية تتكلم بشكل أقل ويصعب توجيهها بشكل أيسر.
- ◀ **استخدم العدد الكهربائية والتوابع وريش الشغل وإلخ. حسب هذه التعليمات.** تراعى أثناء ذلك شروط

يشير مصطلح "العدة الكهربائية" في التحذيرات إلى العدة الكهربائية الموصلة بالشبكة الكهربائية (بواسطة كابل الشبكة الكهربائية) أو إلى العدة الكهربائية المزودة بمركم (دون كابل الشبكة الكهربائية).

الأمان بمكان الشغل

- حافظ على نظافة مكان شغلك وإضاءةه بشكل جيد.
- الفوضى في مكان الشغل ونطاقات العمل غير المضاءة قد تؤدي إلى وقوع الحوادث.
- لا تشتغل بالعدة الكهربائية في نطاق معرض لخطر الانفجار مثل الأماكن التي تتوفر فيه السوائل أو الغازات أو الأغبرة القابلة للاشتعال. العدد الكهربائية تولد شرراً قد يتطاير، فيشعل الأغبرة والأبخرة.
- حافظ على بقاء الأطفال وغيرهم من الأشخاص بعيداً عندما تستعمل العدة الكهربائية. تشتيت الانتباه قد يتسبب في فقدان السيطرة على الجهاز.

الأمان الكهربائي

- يجب أن يتلائم قابس العدة الكهربائية مع المقبس. لا يجوز تغيير القابس بأي حال من الأحوال. لا تستعمل القوابس المهيأة مع العدد الكهربائية المؤرضة (ذات طرف أرضي). تخفّف القوابس التي لم يتمّ تغييرها والمقابس الملائمة من خطر الصدمات الكهربائية.
- تجنب ملامسة جسمك للأسطح المؤرضة كالأنابيب والمبردات والمواقد أو التلّجات. يزداد خطر الصدمات الكهربائية عندما يكون جسمك مريض أو موصل بالأرضي.
- أبعد العدة الكهربائية عن الأمطار أو الرطوبة. يزداد خطر الصدمات الكهربائية إن تسرب الماء إلى داخل العدة الكهربائية.
- لا تسيء استعمال الكابل. لا تستخدم الكابل في حمل العدة الكهربائية أو سحبها أو سحب القابس من المقبس. إحرص على إبعاد الكابل عن الحرارة والزيت والحواف المادية و الأجزاء المتحركة. تزيد الكابلات التالفة أو المتشابكة من خطر الصدمات الكهربائية.
- عند استخدام العدة الكهربائية خارج المنزل اقتصر على استخدام كابلات التمديد الصالحة للاستعمال الخارجي. يقلل استعمال كابل تمديد مخصص للاستعمال الخارجي من خطر الصدمات الكهربائية.
- إن لم يكن بالإمكان تجنب تشغيل العدة الكهربائية في الأجواء الرطبة، فاستخدم مفتاح للوقاية من التيار المتخلف. إن استخدام مفتاح للوقاية من التيار المتخلف يقلل خطر الصدمات الكهربائية.

أمان الأشخاص

- كن يقظاً وانتبه إلى ما تفعله واستخدم العدة الكهربائية بتعقل. لا تستخدم عدة كهربائية عندما تكون متعباً أو عندما تكون تمت تأثير المخدرات أو الكحول أو الأدوية. عدم الانتباه للحظة واحدة عند استخدام العدة الكهربائية قد يؤدي إلى إصابات خطيرة.
- ارتد تجهيزات الحماية الشخصية وارتد دائماً نظارات واقية. يحد ارتداء تجهيزات الحماية الشخصية، كقناع الوقاية من الغبار وأحذية الأمان الواقية من الانزلاق والخوذ أو واقية الأذنين، حسب ظروف استعمال العدة الكهربائية، من خطر الإصابة بجروح.

عربي

تعليمات الأمان

شرح صور الرموز

ملاحظة خطر عامة.



اقرأ تعليمات التشغيل هذه.



لا تستعمل جهاز الحديقة أثناء هطول الأمطار ولا تعرضه للمطر.



احرص على عدم إصابة الأشخاص المتواجدين على مقربة من المكان من خلال الأشياء المقذوفة.



حافظ على إبقاء الأشخاص على بعد آمن عن جهاز الحديقة إن كانوا واقفين على مقربة منه.



ارتد دائماً قفازات واقية ونظارات واقية. كما ننصح بارتداء عتاد وقاية إضافي كأحذية الأمان الواقية من الانزلاق وخوذة واقية. إن ثياب الوقاية الملائمة تقلل مخاطر الإصابات من جراء الأغصان المتساقطة وملامسة جنزير المنشار بشكل غير مقصود.

لا تلمس كبلات الكهرباء أو الهاتف أبداً. يسري جهد عال بهذه الكبلات. خطر كبير بحدوث صدمة كهربائية. حافظ على بعد 10 م على الأقل.

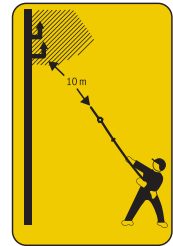

تحذير: ينبغي على الأشخاص الموجودين على مقربة من المكان أن يحافظوا على بعد آمن عن جهاز الحديقة أثناء تشغيله.

تحذيرات أمان عامة للعدد الكهربائية

تحذير! اطلع على كافة تحذيرات الأمان والتعليمات

والصور والمواصفات المرفقة بالعدة

الكهربائية. عدم اتباع التعليمات الواردة أدناه قد يؤدي إلى حدوث صدمة كهربائية، إلى نشوب حريق و/أو الإصابة بجروح خطيرة.

احتفظ بجميع التحذيرات والتعليمات للرجوع إليها فيما بعد.

حمل دستگاه

باتریهای لیتیوم-یونی تابع مقررات حمل کالاهای پر خطر می باشند. کاربر می تواند باتریها را بدون استفاده از روکش در خیابان حمل کند.

در صورت ارسال توسط شخص ثالث (مانند: حمل و نقل هوایی یا زمینی) باید تمهیدات مربوط به بسته بندی و علامتگذاری مورد توجه قرار گیرد. در اینصورت باید حتما جهت آماده سازی قطعه ارسالی به کارشناس حمل کالاهای پر خطر مراجعه کرد.

باتریها را فقط در صورتی ارسال کنید که بدنه آنها آسیب ندیده باشد. اتصالات (کنتاکتهای) باز را ببوشانید و باتری را طوری بسته بندی کنید که در بسته بندی تکان نخورد. در این باره لطفاً به مقررات و آیین نامه های ملی توجه کنید.

از رده خارج کردن دستگاه

ابزارهای برقی، باتری ها، متعلقات و بسته بندی ها، باید طبق مقررات حفظ محیط زیست از رده خارج و بازیافت شوند.



ابزار برقی و باتری ها/باتری های قابل شارژ را داخل زباله دان خانگی نیندازید!



فقط برای کشورهای عضو اتحادیه اروپا:

طبق آئین نامه و دستورالعمل اروپایی 2012/19/EU، و نیز بر مبنای آئین نامه و دستورالعمل اروپایی 2006/66/EC، باید ابزارهای برقی غیرقابل استفاده و همچنین باتری های آسیب دیده یا فرسوده را جداگانه جمع آوری نمود و نسبت به بازیافت متناسب با محیط زیست اقدام بعمل آورد.

باتری ها:

لیتیوم-یونی (Li-Ion):

لطفاً به تذکرات مبحث «حمل دستگاه»، صفحه 344 توجه کنید.

حق هرگونه تغییری محفوظ است.

ایرادها	دلیل ممکن	راه حل
اره ی زنجیری هنگام کار ناگهان متوقف می شود	زنجیر «زیاد» کشیده شده است	کشیدگی اره را تنظیم کنید
	هنگام اره کاری زیاد گیر می کند	هنگام اره کاری نیروی کمتری وارد کنید
	زنجیر نو	هنگام اره کاری نیروی کمتری وارد کنید
	چوب سخت	هنگام اره کاری نیروی کمتری وارد کنید
	چوب مرطوب است	بگذارید چوب خشک شود
	دندانه های زنجیر در جهت مخالف هستند	زنجیر را دوباره با دندانه های در جهت صحیح نصب کنید
	ابزار خیلی داغ شده است	بگذارید ابزار باغبانی خنک شود و دوباره راه اندازی کنید
	اتصال درونی یا بیرونی	به نمایندگی Bosch مراجعه کنید
	کلید قطع و وصل 16 خراب است	به نمایندگی Bosch مراجعه کنید
نمایشگر وضعیت شارژ قرمز چشمک می زند	باتری قرار داده نشده و یا بدرستی قرار داده نشده است	باتری را بدرستی (بطور کامل) در دستگاه شارژ قرار بدهید
	ترمینالهای (کنتاکت های) باتری آلوده شده اند	ترمینالها یا کنتاکت های باتری را بطور مثال از طریق قرار دادن و بیرون آوردن مکرر باتری تمیز کنید، در صورت لزوم باتری را تعویض نمایید
نمایشگرهای شارژ باتری روشن نمی شوند	دو شاخه اتصال دستگاه شارژ یا به جریان برق متصل نیست و یا اینکه به درستی متصل نیست	دو شاخه اتصال به جریان برق را (بطور کامل) در داخل پریز برق فشار بدهید
باتری شارژ نمی شود	دو شاخه اتصال، کابل برق و یا دستگاه شارژ ایراد دارد	ولتاژ شبکه را کنترل نمایید، دستگاه شارژر در صورت لزوم از طرف یک شرکت مجازی که خدمات پس از فروش برای ابزارآلات برقی شرکت بوش را ارائه میدهد کنترل شود
	باتری و دستگاه شارژ خراب است	باتری و دستگاه شارژ را تعویض کنید
	باتری قابل استفاده نمیشود	باتری را تعویض نمایید
	دستگاه شارژ خراب است	دستگاه شارژ را عوض کنید

خدمات پس از فروش و مشاوره با مشتریان

www.bosch-garden.com

برای هرگونه سوال و یا سفارش ابزار بدکی و متعلقات، حتماً شماره فنی ده رقمی کالا را مطابق برجسب روی ابزار برقی اطلاع دهید.

ایران

روبرت بوش - ایران

میدان ونک، خیابان خدایم

تقاطع آفتاب، پلاک 3، برج مادیران، طبقه 3

تهران 1994834571

تلفن: +98 21 86092057

سرویس، نگهداری و حمل و نقل (رجوع شود به تصویر P)

◀ قبل از هرگونه کاری روی ابزار باغبانی (از قبیل سرویس، تعویض ابزار و غیره) و نیز حمل و نقل و نگهداری، باتری را از دستگاه بیرون آورید. در صورت فعال شدن ناخواسته کلید قطع و وصل با دکمه قفل کننده خطر جرات وجود دارد.

دستگاه را قبل از نگهداری در انبار با یک دستمال تمیز کنید.

قبل از نگهداری در انبار، باک روغن را خالی کنید.

هنگام حمل یا نگهداری اره شاخه بُر، روکش محافظ آنرا قرار دهید.

تذکر: اره شاخه بُر را هنگام استراحت روی شاخه درخت آویزان نکنید.

جهت نگهداری و حمل و نقل، باتری را از اره شاخه بُر بیرون آورید و روکش محافظ زنجیر را نصب کنید.

دستورات عمومی

زنجیر اره باید قبل از تماس با چوب با سرعت تمام حرکت کند. جهت کمک هنگام انجام بُرش های به طرف پایین از ریل محافظ استفاده کنید.

بُردن از لبه بالا به پایین برای شاخه های تا قطر 5 سانتیمتر مناسب است. جهت جلوگیری از بروز آسیب دیدگی روی درخت، شاخه های ضخیم را در سه مرحله اره کنید. ریل محافظ جهت اره کردن شاخه ها به طرف پایین در نظر گرفته شده است.

هنگام اره کردن روی زنجیر اره فشار نیاورید، بلکه بگذارید که خود به خود کار کند.

بهترین نتایج برش هنگامی حاصل می شوند که سرعت اره زیر فشار کاهش پیدا نکند.

باتری لیتیوم-یونی از طریق «Electronic Cell Protection (ECP)» در مقابل خالی شدن کامل محافظت می شود. در صورت خالی بودن باتری ابزار برقی بوسیله کلید حفاظتی خاموش می شود: دستگاه دیگر کار نمی کند.

◀ **پس از خاموش شدن اتوماتیک ابزار برقی، از فشار دادن مجدد کلید قطع و وصل خودداری کنید.** این می تواند باعث آسیب دیدن باتری شود.

راهنمائی های عملی (رجوع شود به تصویر N)

قبل از اره کردن

قبل از راه اندازی و به طور مرتب هنگام اره کردن باید موارد زیر را کنترل کرد:

- آیا اره شاخه بُر در وضعیت کارایی مطمئنی قرار دارد؟
- باک روغن پر شده است؟ نمایشگر مقدار روغن را قبل از کار و به طور مرتب در حین کار کنترل کنید. چنانچه نشانگر روغن به لبه پایینی نمایشگر وضعیت روغن رسید، باک روغن را پر کنید. یکبار پر کردن با توجه به زمانهای استراحت و شدت کار برای 15 دقیقه کار کفایت می کند.
- آیا زنجیر اره درست کشیده یا تیز شده است؟

جستجوی خطا

ایرادها	دلیل ممکن	راه حل
زنجیر اره خشک است	هیچ روغنی در باک روغن نیست	باک را با روغن پر کنید
زنجیر اره/ریل راهنما داغ است	کانال خروجی روغن گرفته است	کانال خروجی روغن را تمیز کنید
	هیچ روغنی در باک روغن نیست	باک را با روغن پر کنید
	تهویه روی درب باک روغن 3 گرفته است	درب باک روغن 3 را تمیز کنید
	کانال خروجی روغن گرفته است	کانال خروجی روغن را تمیز کنید
	کشیدگی زنجیر زیاد است	کشش زنجیر را تنظیم کنید
	زنجیر اره کند است	زنجیر اره را عوض کنید
	محافظ فشار زیاد فعال شده است	دستگاه را دوباره روشن کنید.
	فیوز محافظ دمای باتری پریده است	بگذارید باتری خنک شود و دوباره راه اندازی کنید
ابزار برش در ارتفاع لق است، می لرزد یا درست نمی برد	کشیدگی زنجیر کم است	کشش زنجیر را تنظیم کنید
	زنجیر اره کند است	زنجیر اره را عوض کنید
	زنجیر اره فرسوده است	زنجیر اره را عوض کنید
	دندانه های اره جهت اشتباه را نشان می دهند	زنجیر اره را درست نصب کنید
	زیاد فشرده شده است	اعمال نیرو را کاهش دهید
تعداد بُرش در هر بار شارژ بسیار کم است	فیوز محافظ دمای باتری پریده است	بگذارید باتری خنک شود و دوباره راه اندازی کنید

- باک روغن را با روغن به صورت طبیعی قابل دفع Bosch پر کنید. استفاده از روغن های غیر مجاز می تواند کارایی سیستم روغن را مختل کند.
- روغن در دماهای پایین، غلیظ می شود که اینگونه روغن رسانی کاهش می یابد.
- دقت کنید تا هیچ آلودگی وارد باک روغن نشود.
- درب باک روغن را دوباره باز کنید. روغن ریخته شده روی ابزار را با یک دستمال مرطوب تمیز کنید.
- مطمئن شوید که درب باک روغن زیاد محکم سفت نشده باشد.
- بگذارید تا اره شاخه بُر 30 ثانیه کار و به داخل سیستم روغن پمپ کند.

تذکر: برای تهویه باک روغن سوراخ هوایی روی درب باک روغن در نظر گرفته نشده است. برای جلوگیری از سرریز روغن، اره شاخه بُر را همواره در صورت عدم استفاده به حالت افقی موازی با درب باک روغن 3 به طرف بالا قرار دهید.

تعویض زنجیر اره

(رجوع شود به تصاویر K + L)

◀ هنگام کار با زنجیر اره همواره از دستکش ایمنی استفاده کنید.

◀ از زنجیر اره های مجاز Bosch برای تیغه های دارای 1,1 شیار استفاده کنید.

دو پیچ روی روکش 22 را شل کنید و آن را بردارید.

زنجیر اره 1 و تیغه 2 را از چرخ دنده 23 بلند کنید.

زنجیر اره 1 کُند و تیغه 2 را جدا کنید و بر طبق مقررات دفع کنید.

زنجیر اره جدید را در شیار دوار تیغه قرار دهید. در این حین به قرار دادن با جهت حرکت مناسب توجه کنید. بدین منظور زنجیر اره را با نماد جهت حرکت روی تیغه مقایسه کنید.

زنجیر اره جدید را روی چرخ دنده 23 و تیغه 2 را روی مسیر هدایت تیغه 24 قرار دهید. مطمئن شوید که تمام قسمت ها درست قرار گرفته باشند. روکش ها 22 را نصب و هر دو پیچ 25 را محکم سفت کنید.

قبل از استفاده، کُشش زنجیر اره را کنترل کنید. در صورت نیاز، کُشش زنجیر اره را با پیچ کُشش زنجیر اره 5 تنظیم کنید.

طرز کار

نحوه روشن و خاموش کردن

(رجوع شود به تصویر M)

جهت روشن کردن دستگاه، ابتدا دکمه قفل کننده 14 و سپس کلید قطع و وصل 16 را فشار دهید. هنگام کار با ابزار، دکمه قطع و وصل را فشرده نگه دارید. هنگام روشن بودن دستگاه می توانید دکمه قفل کننده را رها کنید.

برای خاموش کردن ابزار برقی، کلید روشن/خاموش 16 را رها کنید.

جهت صرفه جویی در انرژی، ابزار برقی را فقط وقتی روشن کنید که می خواهید از آن استفاده کنید.

با اندازه های متفاوت است. مطمئن شوید که قلاب بزرگ تر 20 به حلقه دسته پستی 13 و قلاب 19 کوچک تر به حلقه دسته جلویی 10 بسته می شود.

روکش محافظ زنجیر اره را بردارید.

تنظیم ارتفاع تلسکوپی (رجوع شود به

تصویر F)

تنظیم کننده ارتفاع تلسکوپی 8 را با چرخاندن شل کنید و لوله تلسکوپی 7 را روی اندازه دلخواه قرار دهید و تنظیم کننده ارتفاع تلسکوپی 8 را دوباره سفت نمایید.

بر حسب نوع کاربری می توان لوله تلسکوپی 7 را به اندازه 2,1 متر تا 2,60 متر تنظیم کرد.

تنظیم سُر چرخان (رجوع شود به تصویر H)

همزمان روی هر دو دکمه تنظیم 4 فشار دهید، سُر چرخان را با حرکت به بالا و پایین سُر اره شاخه بُر روی حالت دلخواه بگذارید، دکمه های تنظیم 4 را رها کنید و مطمئن شوید که سُر اره شاخه بُر به طور صحیح قفل شده است. سُر چرخان را می توان در 9 حالت قفل کرد.

تنظیم زنجیر اره (رجوع شود به تصویر J)

مقدار کشش زنجیر را قبل از شروع کار، بعد از برشهای اولیه و در حین اره کاری هر 10 دقیقه بطور مرتب کنترل کنید. بخصوص در صورت نو بودن زنجیرهای اره امکان انبساط آنها وجود دارد.

کُشش زنجیر اره را هنگام سرد بودن تنظیم کنید. در صورت تنظیم کُشش زنجیر اره داغ، ممکن است که زنجیر اره بیش از حد سفت شود.

- زنجیر اره 1 درست کشیده شده است، در صورتی که بتوان آن را در وسط حدود 3-2 میلیمتر بلند کرد. این کار را باید با یک دست با بلند کردن زنجیر اره در خلاف وزن اره زنجیری انجام داد.

- جهت تنظیم کُشش زنجیر اره، پیچ تنظیم کُشش زنجیر اره 5 را توسط یک آچار آلن در جهت چرخش عقربه های ساعت (افزایش کُشش) یا در خلاف جهت چرخش عقربه های ساعت (کاهش کُشش) بچرخانید.

روغن کاری زنجیر اره

(رجوع شود به تصویر I)

تذکر: اره شاخه بُر بدون روغن زنجیر اره ارسال می شود. مهم است که آن را قبل از استفاده با روغن پر کنید. بکار بردن اره شاخه بُر بدون روغن یا در وضعیت روغن زیر علامت حداقل، باعث آسیب دیدگی اره شاخه بُر می شود.

طول عمر و توان برش زنجیر اره به روغن کاری بهینه بستگی دارد. بدین جهت، زنجیر اره در هنگام کار بوسیله نازل روغن 21 به صورت خودکار با روغن چسبنده چرب می شود.

جهت پر کردن تانک روغن به روش زیر عمل کنید:

- اره شاخه بُر را درب بسته باک روغن 3 به طرف بالا را روی یک سطح مناسب قرار دهید.
- با یک دستمال اطراف درب تانک روغن 3 را تمیز و درب را باز کنید.
- باک روغن را با روغن به صورت طبیعی قابل دفع Bosch پر کنید. استفاده از روغن های غیر مجاز می تواند کارایی سیستم روغن را مختل کند.

خطا - علت و راه حل

علت	راه حل
روشن شدن چراغ نمایشگر شارژ باتری، بطور مداوم روشن شدن چراغ قرمز رنگ نمایشگر شارژ باتری، بطور چشمک زن	امکان شارژ کردن وجود ندارد
باتری قرار داده نشده و یا بدرستی (بطور کامل) در دستگاه شارژ قرار است	باتری را بدرستی (بطور کامل) در دستگاه شارژ قرار دهید
ترمینالهای (کنتاکت های) باتری آلوده شده اند	ترمینالها یا کنتاکت های باتری را بطور مثال از طریق قرار دادن و بیرون آوردن مکرر باتری تمیز کنید، در صورت لزوم باتری را تعویض نمایید
باتری قابل استفاده نمیباشد	باتری را تعویض نمایید
چراغهای و نمایشگر شارژ باتری، روشن نمیشوند	دو شاخه اتصال دستگاه شارژ یا به جریان برق متصل نیست و یا اینکه به درستی متصل نیست
دو شاخه اتصال، کابل برق و یا دستگاه شارژ ایراد دارد	دو شاخه اتصال به جریان برق را (بطور کامل) در داخل پریز برق فشار بدهید
دو شاخه اتصال، کابل برق و یا دستگاه شارژ ایراد دارد	ولتاژ شبکه را کنترل نمایید، دستگاه شارژر در صورت لزوم از طرف یک شرکت مجازی که خدمات پس از فروش برای ابزارآلات برقی شرکت بوش را ارائه میدهد کنترل شود

راهنمایی جهت شارژ کردن

در صورت شارژ کردن ممتد یا پی در پی بدون توقف ممکن است دستگاه شارژ داغ شود. این به معنی عیب فنی دستگاه شارژ نیست. افت قابل توجه مدت زمان کارکرد باتری که تازه شارژ شده است، نمایانگر آن است که باتری فرسوده و مستعمل شده و باید تعویض شود.

نصب

◀ قبل از هر گونه کاری روی ابزار باغبانی (از قبیل سرویس، تعویض ابزار و غیره) و نیز حمل و نقل و نگهداری، باتری را از دستگاه بیرون آورید. در صورت فعال شدن ناخواسته کلید قطع و وصل با دکمه قفل کننده خطر جراحت وجود دارد.

جمع کردن ابزار (رجوع شود به تصویر C+E)

اراه شاخه بُر و دسته تلسکوپي را تماس به هم متصل و با بستن اتصال 6 محکم کنید. مطمئن شوید که هر دو قسمت به طور صحیح نصب و قفل شده باشند. کمر بند حمل 11 را به حلقه های کمر بند 10/13 دسته ها ببندید. لطفاً توجه کنید که کمر بند حمل دارای دو قلاب

روشن شدن مداوم چراغ سبز رنگ

نمایشگر شارژ باتری

100% روشن شدن مداوم چراغ سبز رنگ نمایشگر شارژ باتری، نشان می دهد که باتری بطور کامل شارژ شده است.

در صورت عدم قرار داشتن باتری در داخل محفظه، روشن شدن مداوم چراغ نمایشگر شارژ باتری، نشان می دهد که دو شاخه اتصال دستگاه شارژر در داخل پریز برق قرار دارد و دستگاه شارژر آماده برای کار است.

روشن شدن چراغ قرمز رنگ نمایشگر شارژ باتری، بطور مداوم

روشن شدن مداوم چراغ قرمز رنگ نمایشگر شارژ باتری، نشان میدهد که دمای باتری خارج از محدوده دمای مجاز برای شارژ قرار دارد. رجوع شود به مبحث «مشخصات فنی». به محض دستیابی به محدوده دمای مجاز، دستگاه شارژر بطور اتوماتیک با انجام شارژ سریع آغاز میکند.

روشن شدن چشمک زن چراغ قرمز رنگ

نمایشگر شارژ باتری

روشن شدن چشمک زن چراغ قرمز رنگ نمایشگر شارژ باتری، نشان میدهد که اختلال دیگری در فرآیند شارژ وجود دارد. رجوع شود به مبحث «خطا - علت و راه حل».

مفهوم چراغهای نمایشگر (AL 1815 CV)

روشن شدن چراغ نمایشگر شارژ باتری،

بطور چشمک زن

شارژ شدن باتری با روشن شدن بطور چشمک زن چراغ نمایشگر شارژ باتری، مشخص میشود.

روشن شدن چراغ نمایشگر شارژ باتری،

بطور مداوم

100% روشن شدن بطور مداوم چراغ نمایشگر شارژ باتری، نشان میدهد که باتری بطور کامل شارژ شده است و یا اینکه دمای باتری خارج از محدوده دمای مجاز برای شارژ قرار دارد و از اینرو باتری شارژ نمی شود. به محض اینکه دمای باتری تحت دمای مجاز قرار بگیرد، باتری شارژ میشود.

در صورت عدم قرار داشتن باتری در داخل محفظه، روشن شدن مداوم چراغ نمایشگر شارژ باتری، نشان می دهد که دو شاخه اتصال دستگاه شارژر در داخل پریز برق قرار دارد و دستگاه شارژر آماده برای کار است.

نحوه شارژ کردن باتری

◀ از دستگاه شارژ دیگری استفاده نکنید. فقط این شارژ کننده ها با باتری لیتیوم-یونی ابزار باغبانی شما مطابقت دارند.

◀ به ولتاژ شبکه توجه کنید! ولتاژ منبع جریان برق باید مقادیر مندرج در مشخصات و ارقام فنی دستگاه شارژ شما مطابقت داشته باشد. دستگاههای شارژی را که برای کاربرد تحت ولتاژ 230V ولت مشخص شده اند، می توان تحت ولتاژ 220V ولت نیز بکار برد.

باتری شارژی مجهز به سیستم کنترل کننده دما است که شارژ بین 0°C و 45°C را ممکن می سازد. از این طریق به طول عمر باتری شارژی افزوده می شود.

تذکر: باتری دستگاه با شارژ اولیه ارسال میشود. برای دست یافتن به توان کامل باتری، قبل از بکارگیری آن برای اولین بار باید شارژ باتری بطور کامل در دستگاه شارژ تکمیل شود.

باتری های لیتیوم-یونی (Li-Ion) را میتوان همه وقت شارژ نمود، بدون اینکه از طول عمر آن کاسته شود. قطع کردن جریان شارژ آسیبی به باتری نمیرساند.

باتری لیتیوم-یونی از طریق «Electronic Cell Protection (ECP)» در مقابل خالی شدن کامل محافظت می شود. در صورت خالی بودن باتری ابزار باغبانی بوسیله کلید حفاظتی خاموش می شود: ابزار باغبانی دیگر کار نمی کند.

⚠ توجه پس از خاموش شدن خودکار ابزار باغبانی، دوباره روی کلید خاموش/روشن فشار

نیابردید. در غیر اینصورت باتری آسیب می بیند. به نکات مربوط به نحوه از رده خارج کردن باتری توجه کنید.

فرآیند بارگذاری (شارژ)

به مجرد اتصال دوشاخه برق شارژر به پریز برق و همچنین قرار گرفتن باتری در داخل محفظه باتری، فرآیند شارژ آغاز می شود.

بوسیله روش ماهرانه شارژ، میزان شارژ باتری بطور اتوماتیک مشخص و باتری تحت جریان شارژ ایده آل، بر حسب میزان دما و همچنین ولتاژ آن، شارژ میشود. با این روش طول عمر باتری افزایش یافته و به هنگام نگهداری آن در داخل دستگاه شارژ همواره بطور کامل، شارژ باقی میماند.

مفهوم چراغهای نمایشگر (AL 1830 CV)

چراغ چشمک زن (تند) وضعیت شارژ باتری

سبز Charge ▶ فرآیند شارژ سریع توسط چشمک زدن سریع نمایشگر سبز شارژ باتری اعلام می شود.

تذکر: فرآیند شارژ سریع باتری منحصراً زمانی امکان پذیر است که دمای باتری تحت دمای مجاز برای شارژ قرار داشته باشد. رجوع شود به بحث «مشخصات فنی».

چراغ چشمک زن (آهسته) وضعیت شارژ

باتری سبز ▶ در صورت وضعیت شارژ باتری به مقدار 80% چراغ سبز نمایشگر وضعیت شارژ باتری آهسته چشمک می زند.

باتری را می توان جهت استفاده ی سریع جدا کرد.

جهت تخمین فشار ارتعاش بایستی زمانهایی را که در آن دستگاه خاموش است یا روشن است ولی زیر بار نیست هم ملاحظه کرد. این می تواند فشار ارتعاش را در تمام محدوده کاری به طور قابل توجهی کاهش دهد. قبل از تأثیر ارتعاش ها، اقدامات ایمنی زیر جهت حفاظت کاربر را در نظر بگیرید: سرویس ابزار برقی و ابزارها، گرم نگهداشتن دستها، برنامه ریزی جریان کار.

نحوه نصب و کاربرد

نوع عملکرد	تصویر	صفحه
اجزاء دستگاه	A	356
محتویات ارسالی	B	357
جمع کردن ابزار	C	357
قرار دادن باتری	D	357
سفت کردن کمربند حمل	E	358
تنظیم ارتفاع تلسکوپی	F	358
برداشتن روکش زنجیر اهر	G	359
تنظیم سر چرخان	H	360
روغن کاری زنجیر اهر	I	360
تنظیم زنجیر اهر	J	361
تعویض زنجیر اهر	K + L	361-362
نحوه روشن و خاموش کردن	M	362
راهنمایی های عملی	N	363
برداشتن باتری	O	363
سرویس و نگهداری دستگاه	P	364
نحوه انتخاب متعلقات		365

نحوه کاربرد دستگاه

برای ایمنی شما

◀ قبل از هر گونه کاری روی ابزار باغبانی (از قبیل سرویس، تعویض ابزار و غیره) و نیز حمل و نقل و نگهداری، باتری را از دستگاه بیرون آورید. در صورت فعال شدن ناخواسته کلید قطع و وصل با دکمه قفل کننده خطر جراثیم وجود دارد.

◀ تنها پس از اتمام کار کامل باتری، کلید را فعال کنید.

قرار دادن/برداشتن باتری (رجوع کنید به تصاویر D+K)

تذکر: در صورت استفاده از باتری های نامناسب، امکان بروز اختلال در عملکرد یا آسیب دیدگی ابزار وجود دارد. باتری شارژ شده 17 را در دسته تلسکوپی جای دهید. مطمئن شوید که باتری کاملاً جا افتاده است.

جهت در آوردن باتری 17 دکمه های آزاد کننده باتری 18 را فشار دهید و باتری را از طرف جلو به سمت زنجیر اهر بیرون بکشید.

اره شاخه بُر شارژی

UniversalChain-Pole 18

دستگاه شارژ AL 1830 CV

...	225 965	EU	شماره فنی
...	225 967	UK	2 607 ...
...	225 969	AU	
3,0	A	جریان (برق) شارژ	
		زمان شارژ (باتریها خالی هستند)	
33	min (دقیقه)	1,5 Ah -	
45	min (دقیقه)	2,0 Ah -	
60	min (دقیقه)	2,5 Ah -	

وزن مطابق استاندارد EPTA-Procedure 01:2014

0,40 kg

II /

دستگاه شارژ AL 1815 CV

...	226 077	EU	شماره فنی
...	226 079	UK	2 607 ...
...	226 081	AU	
1,5	A	جریان (برق) شارژ	
		زمان شارژ (باتریها خالی هستند)	
63	min (دقیقه)	1,5 Ah -	
84	min (دقیقه)	2,0 Ah -	
105	min (دقیقه)	2,5 Ah -	

وزن مطابق استاندارد EPTA-Procedure 01:2014

0,38 kg

II /

اطلاعات مربوط به صدا و ارتعاش

میزان سطح سر و صدا طبق EN 60335-1 محاسبه می شود. سطح ارتعاش صوتی اندازه گیری شده بر حسب a برای ابزار معمولاً برابر است با: سطح فشار صوتی 78 dB(A); سطح توان صوتی 92 dB(A). ضریب خطا (عدم قطعیت) $K = 4$ dB. میزان کل ارتعاشات a_{h1} (جمع بردارهای سه جهت) و ضریب خطا K بر مبنای استاندارد EN 60335-1 محاسبه می شوند: $K = 1,5 \text{ m/s}^2$, $a_{h1} = 1,0 \text{ m/s}^2$

سطح ارتعاش ذکر شده در این دفترچه راهنما مطابق با نورم اندازه گیری EN 60335 محاسبه شده است و می توان آن را برای مقایسه ابزارهای برقی با یکدیگر بکار برد. این مقدار برای تخمین فشار ارتعاش موقت مناسب است. سطح ارتعاش ذکر شده کاربری های اصلی ابزار برقی را ارائه می کند. چنانچه با این وجود ابزار برقی همراه با متعلقات مختلف، با ابزارهای متفاوت یا بدون سرویس کافی بکار برده شود، ممکن است سطح ارتعاش فرق کند. اینگونه ممکن است فشار ارتعاش در تمام محدوده کاری به صورت قابل توجهی افزایش یابد.

مشخصات فنی

اره شاخه بُر شارژی

UniversalChain-Pole 18

3 600 HB3 1..		شماره فنی
4,0	m/s	سرعت زنجیر بدون بار
(20/8")	cm	طول تیغه
15	cm	حداکثر قطر بُرش
3/8" - 90PX033E		مدل زنجیر اره
1,1	mm	قدرت حلقه های زنجیر
33		تعداد دنده های متحرک
60	ml	حجم تانک روغن
●		روغنکاری خودکار زنجیر
2,1-2,6	m	تنظیم ارتفاع
120	°	شیر چرخان، 9 حالت
3,6	kg	وزن مطابق استاندارد EPTA-Procedure 01:2014
		شماره سری
		رجوع کنید به شماره سری (برچسب) روی ابزار باغبانی

دمای مجاز محیط
- در حین شارژ و هنگام کار °C
0...+45
- در طول مدت نگهداری °C
-20...+50

لیتیوم - یونی (Li-Ion)

		شماره فنی
2 607 337 187		1,5 Ah -
2 607 337 211		2,0 Ah -
2 607 337 199		2,5 Ah -

ولتاژ نامی V= 18

		ظرفیت
1,5	Ah	2 607 337 187 -
2,0	Ah	2 607 337 211 -
2,5	Ah	2 607 337 199 -

		تعداد (cell) باتری
5		2 607 337 187 -
5		2 607 337 211 -
5		2 607 337 199 -

- ◀ برای افزایش ایمنی الکتریکی توصیه می شود از یک کلید نشت و خطا با حداکثر آمپراژ فعال 30 آمپر استفاده کنید. کلید نشت و خطا را قبل از کاربری کنترل کنید.
- سرویس و مراقبت**
- ◀ قبل از سرویس یا تمیز کاری روی ابزار باغبانی یا در صورت بدون نظارت ماندن دستگاه برای مدت طولانی، باتری را درآورید. در صورت کار در محدوده زنجیر اره، همواره از دستکش باغبانی استفاده کنید.
- ◀ ابزار باغبانی را کنترل کنید و قسمتهای فرسوده یا آسیب دیده را جهت اطمینان تعویض کنید.
- ◀ از محکم بودن مهره ها، پین ها و پیچها مطمئن شوید تا وضعیت کار ایمنی برای اره چمن زن تضمین گردد.
- ◀ مطمئن شوید که قطعات تعویضی از شرکت بوش باشند.
- ◀ اره شاخه بُر را در یک جای خشک، امن و دور از دسترس کودکان قرار دهید.

اجزاء دستگاه (رجوع شود به تصویر A)

شماره گذاری اجزای مصور، مربوط به تصویر ابزار باغبانی در صفحه ی تا شو 15 می باشد.

- 1 زنجیر اره
 - 2 تیغه
 - 3 درب تانک روغن
 - 4 دکمه های تنظیم برای سُر چرخان
 - 5 پیچ سفت یا شل کردن زنجیر
 - 6 اتصال
 - 7 لوله تلسکوپی
 - 8 تنظیم ارتفاع تلسکوپی
 - 9 دسته جلویی
 - 10 حلقه کمر بند حمل در دسته جلویی
 - 11 کمر بند حمل
 - 12 محدوده دسته اضافی (عایق)
 - 13 قلاب حلقه کمر بند در دسته پشتی
 - 14 دکمه قفل کننده
 - 15 دسته پشتی (قسمتهای عایق)
 - 16 کلید قطع و وصل
 - 17 باتری
 - 18 دکمه فشاری آزاد کننده باتری
 - 19 قلاب برای حلقه کمر بند حمل، دسته جلویی
 - 20 قلاب برای حلقه کمر بند حمل، دسته پشتی
 - 21 باک روغن ورودی/خروجی
 - 22 سرپوش
 - 23 چرخ دنده
 - 24 مسیر هدایت تیغه
 - 25 پیچ های تثبیت
- کلیه متعلقاتی که در تصویر و یا در متن آمده است، بطور معمول همراه دستگاه ارائه نمی شود. لطفاً لیست کامل متعلقات را از فهرست برنامه متعلقات اکتباس نمانید.

علامت ها

علائم زیر و معانی آنها میتوانند برای کار و استفاده از ابزار برقی شما پر اهمیت باشند. لطفاً این علائم و مفهوم آنها را خوب بخاطر بسپارید. تفسیر صحیح این علائم به شما کمک میکند که ابزار برقی را بهتر و مطمئن تر مورد استفاده قرار بدهید.

معنی	علامت
مسیر یا جهت عکس العمل	
مسیر یا جهت حرکت	
روشن کردن	
خاموش کردن	
متعلقات	

موارد استفاده از دستگاه

این دستگاه جهت استفاده خانگی و برای بُردن درختان، بوته ها در ارتفاع در صورت قرار گرفتن کاربر روی زمین در نظر گرفته شده است. ابزار برای اره کردن مواد غیر ارگانیک (غیر طبیعی) و استفاده روی تردبان یا پلکان در نظر گرفته نشده است. ابزار برای مصارف صنعتی یا تجاری مناسب نیست.

محتویات ارسالی (رجوع شود به تصویر B)

دستگاه را با احتیاط از بسته بندی بیرون آورید و کنترل کنید آیا اجزای زیر کامل هستند:

- سُر اره شاخه بُر
- دسته تلسکوپی

با دستگاه کار کنید و همچنین راهنمائی های لازم را دریافت کرده باشید.

هرگز به کودکان و سایر افراد دارای کاستیهای روحی و جسمی یا بدون تجربه یا آشنایی یا به اشخاص بدون اطلاع از روش کاربری اجازه استفاده از ابزار باغبانی را ندهید. مقررات مربوط به هر کشور می توانند سن کاربر را محدود کنند.

مراقب کودکان باشید. اینگونه مطمئن می شوید که کودکان با ابزار بازی نمی کنند.

تنها باتریهای لیتیوم-یونی از ظرفیت 1,5 Ah (تصویر 3 باتریهای ساعتی) را شارژ کنید. ولتاژ باتری بایستی با ولتاژ دستگاه شارژ مطابق باشد. باتریهای قلمی قابل شارژ را شارژ نکنید. در غیر اینصورت خطر آتش سوزی یا انفجار وجود دارد.

دستگاه شارژ باتری را در برابر باران و رطوبت محفوظ بدارید. نفوذ آب به داخل دستگاه شارژ، خطر برق گرفتگی را افزایش میدهد.

تنها باتری های لیتیوم-یونی بوش را شارژ کنید. ولتاژ باتری بایستی با ولتاژ دستگاه شارژ مطابق باشد. در غیر اینصورت خطر آتش سوزی یا انفجار وجود دارد.

دستگاه شارژ را تمیز نگاه دارید. در اثر آلودگی خطر برق گرفتگی وجود دارد.

پیش از هر بار استفاده دستگاه شارژ، کابل و دوشاخه اتصال آنرا کنترل کنید. در صورت مشاهده هر گونه آسیب دیدگی، از دستگاه شارژ استفاده نکنید. هرگز دستگاه شارژ را خودتان باز نکنید و تعمیر آنرا منحصرأ به متخصصین حرفه ای تحت استفاده از لوازم و قطعات یدکی اصل محول نمائید. دستگاه شارژ، کابل و دوشاخه اتصال آن که دچار اختلال و آسیب دیدگی باشند، موجب افزایش خطر برق گرفتگی میشوند.

دستگاه شارژ را بر روی موادی که به سهولت قابل احتراق باشد (از جمله کاغذ، پارچه و غیره) قرار ندهید و همچنین از آن در اماکن قابل احتراق استفاده نکنید. به دلیل گرمایی که در حین فرآیند شارژ تولید میشود، خطر آتشنسوزی وجود دارد.

شیار تهویه ی دستگاه شارژ را نپوشانید. دستگاه شارژ ممکن است در غیر اینصورت درست کار نکند.

توضیحات و تذکراتی برای نحوه بهینه کار با باتری

قبل از جاگذاری باتری از خاموش بودن ابزار باغبانی مطمئن شوید. قرار دادن باتری در ابزار باغبانی روشن ممکن است باعث بروز حادثه شود.

تنها از باتریهای در نظر گرفته شده برای این ابزار باغبانی استفاده کنید. کاربرد سایر باتریها می تواند باعث بروز جراحت یا خطر آتش سوزی گردد.

باتری را باز نکنید. خطر اتصال کوتاه وجود دارد.

باتری را در برابر حرارت، از جمله در برابر تابش مداوم خورشید و همچنین در برابر آتش، آب و رطوبت محفوظ بدارید. خطر انفجار وجود دارد.



در صورتیکه باتری آسیب دیده باشد و یا از آن بطور بی رویه استفاده شود، ممکن است از باتری بخارهایی متصاعد گردد. در این حالت هوای محیط را تازه کنید؛ اگر احساس ناراحتی کردید، به پزشک مراجعه نمائید. استنشاق این بخارها ممکن است به مجاری تنفسی شما آسیب برساند.

تنها از باتری شارژی مناسب برای ابزار بوش استفاده کنید. فقط اینگونه باتری از فشار زیاد مصون می ماند.

بوسیله ی اشیاء تیز مانند میخ یا پیچکوشتی یا تأثیر نیروی خارجی ممکن است باتری آسیب ببیند. ممکن است اتصالی داخلی رخ دهد و باتری آتش گیرد، دود کند، منفجر شود یا بیش از حد داغ گردد.

از اتصال کوتاه باتری خودداری کنید. خطر انفجار وجود دارد.

باتری را در برابر رطوبت و آب حفظ کنید.

باتری را منحصراً در دمای بین 20°C - درجه تا 50°C درجه نگهداری کنید. بطور مثال باتری را در تابستان داخل اتومبیل نگذارید.

گاه بگاه شیارهای تهویه باتری را بوسیله یک قلم موی یا برس کوچک نرم و خشک تمیز کنید.

دستورات ایمنی برای دستگاههای شارژ

کلید دستورات ایمنی و راهنمائی ها را مطالعه



کنید. اشتباهات ناشی از عدم رعایت این دستورات ایمنی ممکن است باعث برق گرفتگی، سوختگی و یا سایر جراحت های شدید شود. این هشدارها و راهنمائی ها را خوب نگهداری کنید.

لطفاً دستگاه شارژ را زمانی بکار گیرید که از کلیه لزومات عملکرد آن بخوبی واقف باشید و کاملاً بتوانید

یا در دمای خارج از محدوده ی تعریف شده ممکن است به باتری صدمه بزند و خطر آتش سوزی را افزایش دهد.

سرویس

- ◀ برای تعمیر ابزار الکتریکی فقط به متخصصین حرفه ای رجوع کرده و از وسایل بدکی اصل استفاده کنید. این باعث خواهد شد که ایمنی دستگاه شما تضمین گردد.
- ◀ هرگز بسته باتری آسیب دیده را تعمیر نکنید. باتری باید تنها توسط متخصصین مجاز شرکت تعمیر شوند.

دستورات ایمنی برای سربازار برش در ارتفاع

- ◀ ابزار برش در ارتفاع را برای کارهای متفرقه ای که ذکر نشده اند، بکار نبرید. مثال: ابزار برش در ارتفاع را جهت برش پلاستیک، دیوار یا مواد ساختمانی که از چوب نیستند، بکار نبرید. استفاده ابزار برش در ارتفاع در مورد کارهای در نظر گرفته نشده باعث ایجاد موقعیتهای خطرناکی می شود.
- ◀ دلایل و رفع پس زدن:
 - وقتی که نوک ریل راهنما با یک جسم تماس پیدا کند یا چوب خم شود و زنجیر اهر در محل برش گیر کند، دستگاه پس می زند.
 - تماس با نوک ریل در برخی از موارد می تواند باعث ایجاد عقب گرد هایی شود که ریل راهنما را به بالا یا به طرف کاربر پرت کند.
 - گیر کردن زنجیر اهر روی لبه بالایی ریل راهنما می تواند ریل را به طرف کاربر پس بزند.
 - هر کدام از این عکس العملها می تواند منجر به از دست دادن کنترل روی ابزار برش در ارتفاع و ایجاد جراحات سخت شود. به عنوان کاربر ابزار برش در ارتفاع بایستی جهت کار کردن بدون جراحات و حادثه، اقدامات مختلفی را در نظر بگیرید. پس زدن، نتیجه کاربری اشتباه ابزار برقی خواهد بود. این عکس العمل می تواند با اقدامات مشروح زیر مهار شود:
- ◀ هنگام برش شاخه حساب پس زدن دستگاه را بکنید. در صورت قطع شدن شاخه، ممکن است شاخه به پایین خم شود و زنجیر اهر گیر کند.
- ◀ همواره از زنجیر اهر توصیه شده توسط تولید کننده استفاده کنید. زنجیر اهر های نامناسب می تواند باعث پارگی زنجیر یا پس زدن شوند.
- ◀ در صورت آسیب دیدگی تیغه بایستی آن را عوض کرد، به نمایندگی مجاز Bosch مراجعه کنید.
- ◀ هرگز خودتان زنجیر اهر را تیز نکنید. زنجیر اهر را توسط زنجیر اهر بدکی جایگزین کنید (F016800489).
- ◀ هرگز به کودکان و سایر افراد دارای کاستیهای روحی و جسمی یا بدون تجربه یا آشنایی یا به اشخاص بدون اطلاع از روش کاربری اجازه استفاده از ابزار باغبانی را ندهید. مقررات مربوط به هر کشور می توانند سن کاربر را محدود کنند.
- ◀ کودکان باید زیر نظر باشند تا اطمینان حاصل شود که آنها با ابزار باغبانی بازی نمی کنند.
- ◀ اهر شاخه بُر را در صورت عدم نیاز دور از دسترس کودکان نگهدارید.
- ◀ قبل از کار، محیط کار خود را کنترل کنید و منابع خطر آفرین را دفع کنید.
- ◀ قبل از کنار گذاشتن ابزار باغبانی، صبر کنید تا دستگاه به ایست کامل برسد. و باتری را درآورید.
- ◀ ابزار ممکن است گیر کند یا پس بزند و اینگونه باعث از دست دادن کنترل روی دستگاه شود.
- ◀ اهر شاخه بُر را قبل از هر بار تعویض وضعیت کار خاموش کنید.
- ◀ شاخه های قطع شده ممکن است روی شما بیافتند یا از روی زمین جابجا شده و شما را مجروح کنند. شاخه های بلند را مرحله به مرحله ببرید. (رجوع شود به تصویر N)
- ◀ قبل از قطع شدن کامل شاخه کمی فشار دهید. چانه ابزار باغبانی ناگهان از دست شما بیافتد و شما تعادل و کنترل روی ابزار برش در ارتفاع را از دست بدهید، ممکن است خود را مجروح کنید.

- ◀ همه بخشهای بدنتان را از زنجیر اهر دور نگهدارید. سعی نکنید در حین حرکت زنجیر اهر، تراشه های برش را جدا کنید یا جسم مورد برش را محکم نگهدارید. در صورت برداشتن تراشه گیر کرده از خاموش بودن کلید و برداشته شدن باتری مطمئن شوید. یک لحظه غفلت هنگام کار با اهر شاخه بُر می تواند جراحات سختی را ایجاد کند.
- ◀ ابزار باغبانی را تنها از قسمت های عایق (دسته اصلی 15، دسته جلویی 9 یا قسمت اضافی دسته بگیرید 12)، چون محکم است زنجیر اهر، باکابل های جریان برق برخورد کند. تماس زنجیر اهر با یک کابل حامل جریان برق می تواند به قسمتهای فلزی دستگاه جریان وارد کند و باعث ایجاد شوک الکتریکی شود.
- ◀ اهر شاخه بُر را با دو دست محکم نگهدارید و بازوها و بدن خود را در حالتی قرار دهید که بتوانید ضربه های به عقب را دفع کنید. در صورت رعایت اقدامات مناسب، کاربر می تواند نیروهای حاصل از پس زدن را کنترل کند. ابزار برش در ارتفاع را هرگز رها نکنید.
- ◀ هنگام برش شاخه حساب پس زدن دستگاه را بکنید. در صورت قطع شدن شاخه، ممکن است شاخه به پایین خم شود و زنجیر اهر گیر کند.
- ◀ اهر شاخه بُر را در حالت خاموش، همواره با دو دست و روکش محافظ زنجیر اهر بگیرید. دقت در هنگام کار با اهر شاخه بُر در ارتفاع، خطر جراحات از طریق تماس با زنجیر اهر در حرکت را کاهش می دهد.
- ◀ با ابزار برش در ارتفاع روی یک درخت کار نکنید. هنگام کار با اهر شاخه بُر هنگام بالا رفتن از درخت یا روی آن، خطر جراحات وجود دارد.
- ◀ به محکم بودن جایگاه خود توجه کنید و تنها ابزار برش در ارتفاع را وقتی بکار بگیرید که روی یک سطح صاف، مطمئن و محکم ایستاده اید. جای لغزنده یا سطوح متزلزل مانند روی تردپان ممکن است تعادل شما را بر هم بزنند یا عدم کنترل شما را روی ابزار برش در ارتفاع شوند.
- ◀ از دستورات جهت روغن کاری، سفتی زنجیر و تعویض متعلقات پیروی کنید. شل یا سفت بودن و یا روغن کاری غیر استاندارد می تواند پارگی یا خطر پس زدن را افزایش دهد.
- ◀ دسته ها و گیره ها را همواره خشک، تمیز و عاری از روغن و چربی نگاه دارید. دسته ها و گیره های چرب و روغنی، لیز و لغزنده هستند و باعث از دست دادن کنترل می شوند.

نخوانده اند، با این دستگاه کار کنند. قرار گرفتن ابزار الکتریکی در دست افراد ناوارد و بی تجربه خطرناک است.

- ◀ از ابزار الکتریکی و متعلقات خوب مراقبت کنید. مواظب باشید که قسمت های متحرک دستگاه خوب کار کرده و گیر نکنند. همچنین دقت کنید که قطعات ابزار الکتریکی شکسته و یا آسیب دیده نباشند. قطعات آسیب دیده را قبل از شروع به کار تعمیر کنید. علت بسیاری از سوانح کاری، عدم مراقبت کامل از ابزارهای الکتریکی می باشد.
- ◀ ابزار برش را تیز و تمیز نگهدارید. ابزار برشی که خوب مراقبت شده و از لبه های تیز برخوردارند، کمتر در قطعه کار گیر کرده و بهتر قابل هدایت می باشند.
- ◀ ابزارهای الکتریکی، متعلقات، ابزارهای که روی دستگاه نصب می شوند و غیره را مطابق دستورات این جزوه راهنما طوری به کار بگیرید که با مدل این دستگاه تناسب داشته باشند. همچنین به شرایط کاری و نوع کار توجه کنید. کاربرد ابزار برقی برای موارد کاری که برای آن در نظر گرفته نشده است، میتواند شرایط خطرناکی را منجر شود.
- ◀ دسته ها و سطوح عایق را همواره خشک، تمیز و عاری از روغن و گریس نگهدارید. دسته های لغزنده مانع ایمنی و کنترل در کار در شرایط غیر منتظره هستند.
- مراقبت و طرز استفاده از ابزارهای شارژی**
- ◀ باتری ها را منحصراً در دستگاههایی شارژ کنید که توسط سازنده توصیه شده باشند. در صورتیکه برای شارژ باتری، آنرا در شارژری قرار دهید که برای آن باتری ساخته نشده است، خطر آتشسوزی وجود دارد.
- ◀ در ابزار آلات الکتریکی، فقط از باتری هایی استفاده کنید که برای آن نوع ابزار برقی در نظر گرفته شده اند. استفاده از باتری های متفرقه میتواند منجر به جراحات و حریق گردد.
- ◀ در صورت عدم استفاده از باتری باید آنرا از گریه های فلزی، سکه، کلید، میخ، پیچ و دیگر وسائل کوچک فلزی دور نگه دارید، زیرا این وسائل ممکن است باعث ایجاد اتصالی شوند. ایجاد اتصالی بین دو قطب باتری (ترمینالهای باتری) میتواند باعث سوختگی و ایجاد حریق شود.
- ◀ استفاده بی رویه از باتری میتواند باعث خروچ مایعات از آن شود. از هر گونه تماس با این مایعات خودداری کنید. در صورت تماس اتفاقی با آن، دست خود و یا محل تماس را با آب بشوئید. در صورت آلوده شدن چشم با این مایع، باید به پزشک مراجعه کنید. مایع خارج شده از باتری میتواند باعث التهاب پوست و سوختگی شود.
- ◀ هرگز از باتری یا ابزار آسیب دیده یا دست کاری شده استفاده نکنید. باتریهای آسیب دیده ممکن است کارکرد غیر قابل منتظره ای داشته باشند و منجر به آتش سوزی، انفجار یا جراحات شوند.
- ◀ باتری یا ابزار را در معرض آتش یا دمای زیاد قرار ندهید. قرار گرفتن در معرض آتش یا حرارت بالای ۱۳۰° C ممکن است منجر به انفجار گردد.
- ◀ همه ی راهنمایهای مربوط به شارژ را رعایت کنید و باتری یا ابزار را خارج از محدوده ی دمای تعریف شده در دستورات شارژ نکنید. شارژ کردن نادرست

از تجهیزات ایمنی شخصی و از عینک ایمنی همواره استفاده کنید. استفاده از تجهیزات ایمنی مانند ماسک ایمنی، کفش های ایمنی ضد لغزش، کلاه ایمنی و گوشی ایمنی متناسب با نوع کار با ابزار الکتریکی، خطر مجروح شدن را کاهش میدهد.

- ◀ مواظب باشید که ابزار الکتریکی بطور ناخواسته بکار نیفتد. قبل از وارد کردن دوشاخه دستگاه در پریز برق، اتصال آن به باتری، برداشتن آن و یا حمل دستگاه، باید دقت کنید که ابزار الکتریکی خاموش باشد. در صورتیکه هنگام حمل دستگاه انگشت شما روی دکمه قطع و وصل باشد و یا دستگاه را در حالت روشن به برق بزنید، ممکن است سوانح کاری پیش آید.
- ◀ قبل از روشن کردن ابزار الکتریکی، باید همه ابزارهای تنظیم کننده و آچار ها را از روی دستگاه بردارید. ابزار و آچارهایی که روی بخش های چرخنده دستگاه قرار دارند، میتوانند باعث ایجاد جراحات شوند.
- ◀ وضعیت بدن شما باید در حالت عادی قرار داشته باشد. برای کار جای مطمئنی برای خود انتخاب کرده و تعادل خود را همواره حفظ کنید. به این ترتیب می توانید ابزار الکتریکی را در وضعیت های غیر منتظره بهتر تحت کنترل داشته باشید.
- ◀ لباس مناسب بپوشید. از پوشیدن لباس های گشاد و حمل زینت آلات خودداری کنید. موی، لباس را از بخش های در حال چرخش دستگاه دور نگهدارید. لباس های گشاد، موی بلند و زینت آلات ممکن است در قسمت های در حال چرخش دستگاه گیر کنند.
- ◀ در صورتیکه میتوانید وسائل مکش گرد و غبار و یا وسیله جمع کننده گرد و غبار را به دستگاه نصب کنید، باید مطمئن شوید که این وسائل درست نصب و استفاده می شوند. استفاده از وسائل مکش گرد و غبار مصونیت شما را در برابر گرد و غبار زیاد تر میکند.
- ◀ آشنایی با ابزار به خاطر کاربرد زیاد آن نباید باعث سهل انگاری شما و نادیده گرفتن دستورات ایمنی شود. بی دقتی ممکن است باعث بروز جراحاتی در عرض کسری از ثانیه شود.

استفاده صحیح از ابزار الکتریکی و مراقبت از آن

- ◀ از وارد کردن فشار زیاد روی دستگاه خودداری کنید. برای هر کاری، از ابزار الکتریکی مناسب با آن استفاده کنید. بکار گرفتن ابزار الکتریکی مناسب باعث میشود که بتوانید از توان دستگاه بهتر و با اطمینان بیشتر استفاده کنید.
- ◀ در صورت ایراد در کلید قطع و وصل ابزار برقی، از دستگاه استفاده نکنید. ابزار الکتریکی که نمی توان آنها را قطع و وصل کرد، خطرناک بوده و باید تعمیر شوند.
- ◀ قبل از تنظیم ابزار الکتریکی، تعویض متعلقات و یا کنار گذاشتن آن، دوشاخه را از برق کشیده و یا باتری آنرا خارج کنید. رعایت این اقدامات پیشگیری ایمنی از راه افتادن ناخواسته ابزار الکتریکی جلوگیری می کند.
- ◀ ابزار الکتریکی را در صورت عدم استفاده، از دسترس کودکان دور نگهدارید. اجازه ندهید که افراد ناوارد و یا اشخاصی که این دفترچه راهنما را

فارسی

راهنمائی های ایمنی

توضیح علائم

هشدارهای عمومی.



دقت رجه ی راهنما را تا انتها بخوانید.



ابزار باغبانی را در برابر باران حفظ کنید یا زیر باران رها نکنید.



توجه کنید که اشخاص در نزدیکی شما بوسیله اجسام خارجی پرتاب شده زخمی نشوند.



اشخاص نزدیک خود را در فاصله ایمن از ابزار باغبانی نگهدارید.



همیشه از دستکش و عینک ایمنی استفاده کنید. سایر تجهیزات ایمنی مانند کفشهای ایمنی ضد لغزش و یک کلاه ایمنی توصیه می شود.

لباس ایمنی مناسب خطر جراحت را از طریق افتادن شاخه ها یا تماس اتفاقی زنجیر اره کاهش می دهد.

از برخورد با کابل برق یا تلفن جلوگیری کنید. اینگونه کابلها دارای ولتاژ بالا هستند. خطر برق گرفتگی وجود دارد. فاصله حداقلی 10 متر را حفظ کنید.



هشدار: افراد نزدیک ابزار باغبانی بایستی فاصله مطمئنی از ابزار باغبانی داشته باشند.

راهنمائی های ایمنی عمومی

برای ابزارهای الکتریکی

! هشدار همه دستورات ایمنی، راهنمائی ها، تصاویر و مشخصات ارائه شده با این

ابزار برقی را بخوانید. اشتباهات ناشی از عدم رعایت این دستورات ایمنی ممکن است باعث برق گرفتگی، سوختگی و یا سایر جراحت های شدید شود.

همه ی هشدار های ایمنی و راهنمائی ها را برای آینده خوب نگهداری کنید.

هر جا در این راهنما از «ابزار الکتریکی» صحبت میشود، منظور ابزارهای الکتریکی (با سیم برق) و یا ابزارهای الکتریکی باتری دار (بدون سیم برق) می باشد.

ایمنی محل کار

محل کار خود را تمیز، مرتب و مجهز به نور کافی نگهدارید. محیط کار نامرتب و کم نور میتواند باعث سوانح کاری شود.

با ابزار الکتریکی در محیط هایی که در آن خطر انفجار وجود داشته و حاوی مایعات، گازها و بخارهای محترقه باشد، کار نکنید. ابزار های الکتریکی جرقه هایی ایجاد می کنند که می توانند باعث آتش گرفتن گرد و غبارهای موجود در هوا شوند.

هنگام کار با ابزار الکتریکی، کودکان و سایر افراد را از دستگاه دور نگهدارید. در صورتیکه حواس شما پرت شود، ممکن است کنترل دستگاه از دست شما خارج شود.

ایمنی الکتریکی

دوشاخه ابزار الکتریکی باید با پریز برق تناسب داشته باشد. هیچگونه تغییری در دوشاخه ندهید. مبدل دوشاخه نباید همراه با ابزار الکتریکی دارای اتصال به زمین استفاده شود. دوشاخه های اصل و تغییر داده نشده و پریزهای مناسب، خطر شوک الکتریکی و برق گرفتگی را کم می کنند.

از تماس بدنی با قطعات متصل به سیم اتصال به زمین مانند لوله، شوقافز، اجاق برقی و یخچال خودداری کنید. در صورت تماس بدنی با سطوح و قطعات دارای اتصال به زمین و همچنین تماس شما با زمین، خطر برق گرفتگی افزایش می یابد.

دستگاه را از باران و رطوبت دور نگهدارید. نفوذ آب به ابزار الکتریکی، خطر شوک الکتریکی را افزایش میدهد.

از سیم دستگاه برای کارهایی چون حمل ابزار الکتریکی، آویزان کردن آن و یا خارج کردن دوشاخه از برق استفاده نکنید. کابل دستگاه را در مقابل حرارت، روغن، لیه های تیز و بخش های متحرک دستگاه دور نگهدارید. کابل های آسیب دیده و یا گره خورده خطر شوک الکتریکی را افزایش میدهند.

در صورتیکه با ابزار الکتریکی در محیط باز کار میکنید، تنها از کابل رابطی استفاده کنید که برای محیط باز نیز مناسب باشد. کابل های رابط مناسب برای محیط باز، خطر برق گرفتگی را کم می کنند.

در صورت لزوم کار با ابزار برقی در محیط و اماکن مرطوب، باید از یک کلید حفاظتی جریان خطا و نشستی زمین (کلید قطع کننده اتصال با زمین) استفاده کنید. استفاده از کلید حفاظتی جریان خطا و نشستی زمین خطر برق گرفتگی را کاهش می دهد.

رعایت ایمنی اشخاص

حواس خود را خوب جمع کنید، به کار خود دقت کنید و با فکر و هوش کامل با ابزار الکتریکی کار کنید. در صورت خستگی و یا در صورتیکه مواد مخدر، الکل و دارو استفاده کرده اید، با ابزار الکتریکی کار نکنید. یک لحظه بی توجهی هنگام کار با ابزار الکتریکی، میتواند جراحت های شدیدی به همراه داشته باشد.

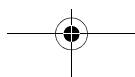
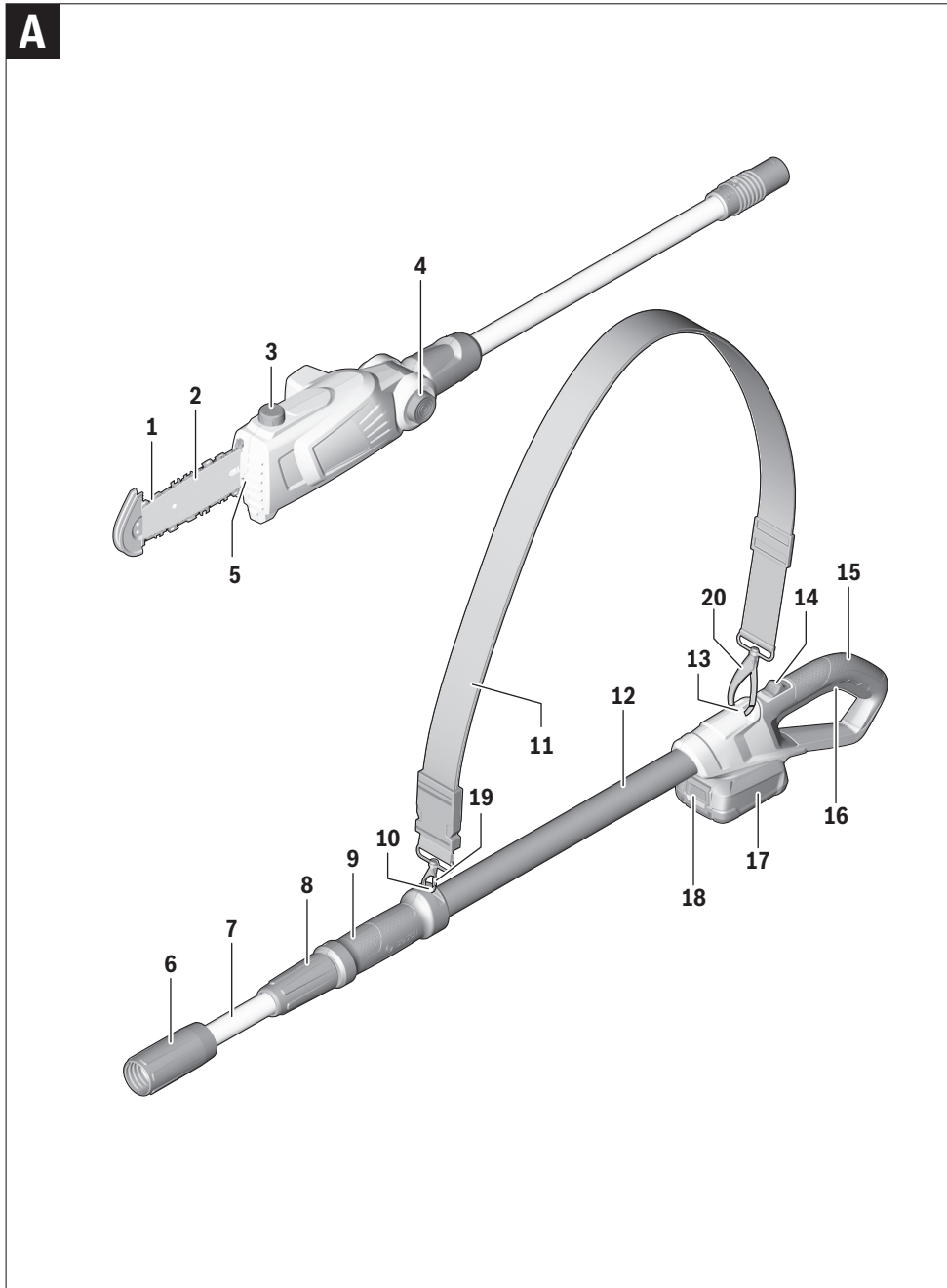

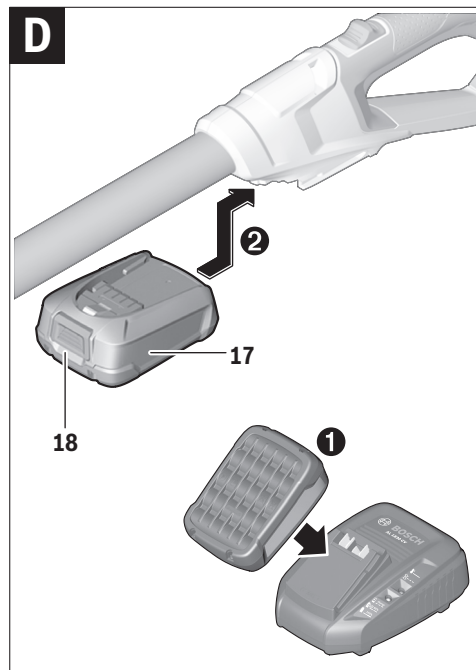
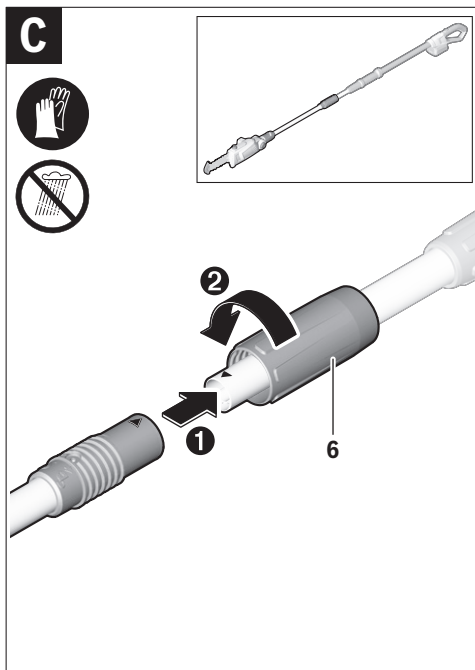
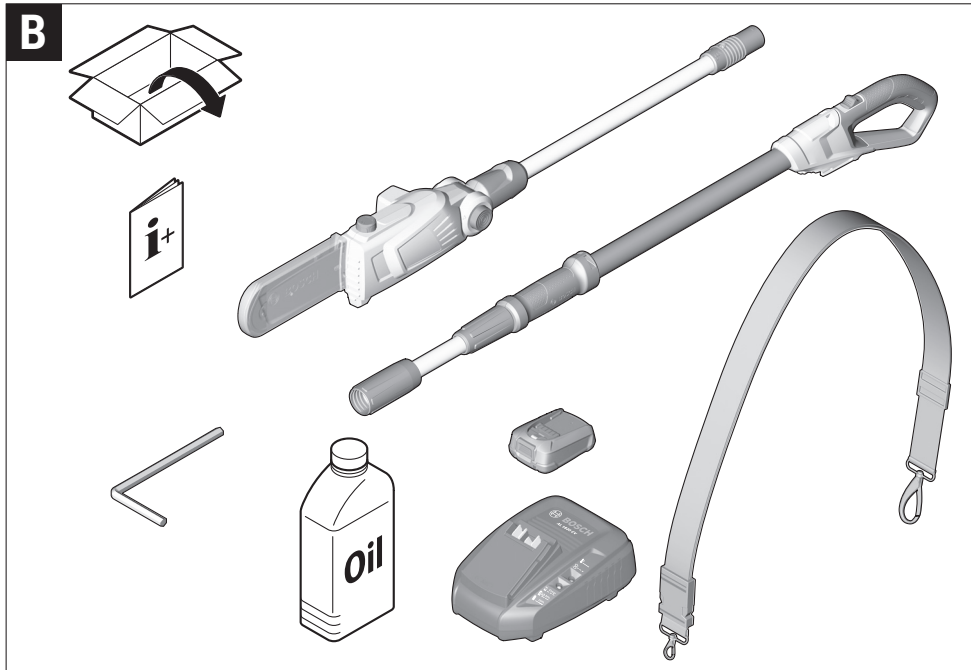

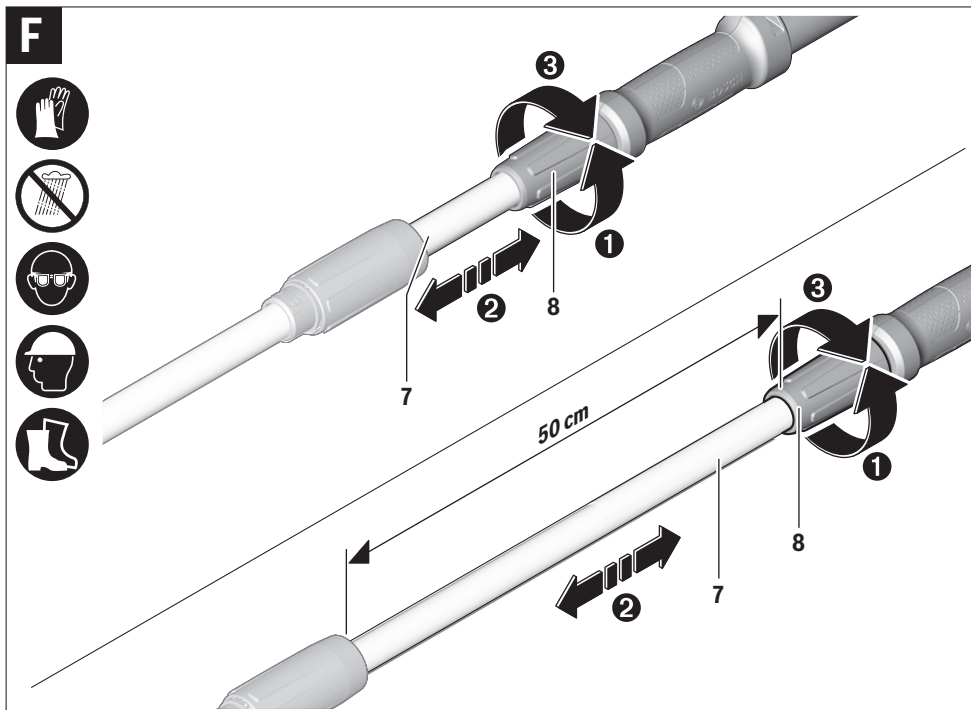
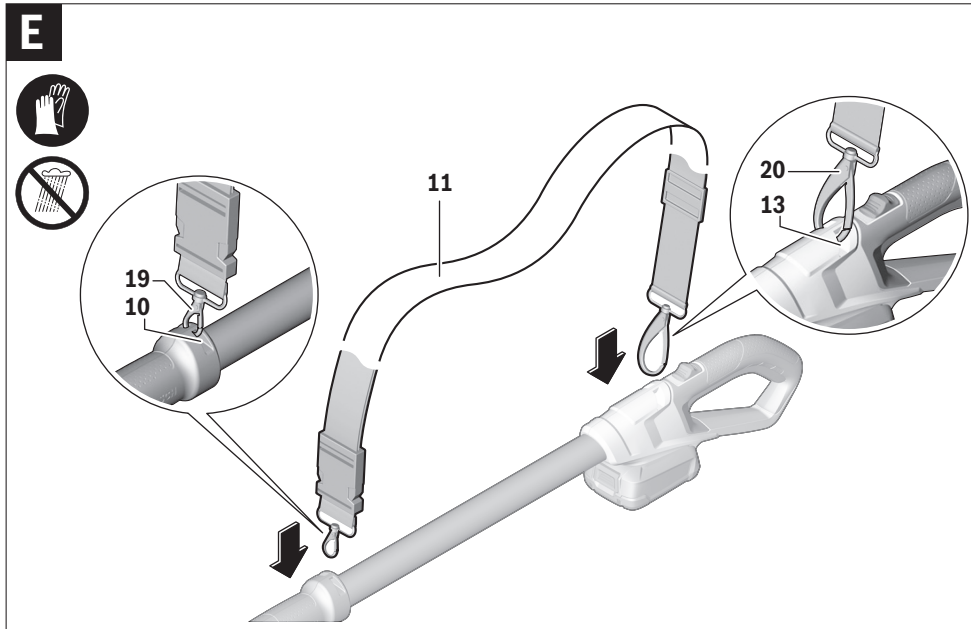

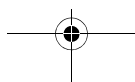
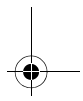
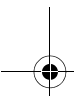
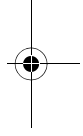
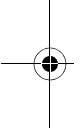
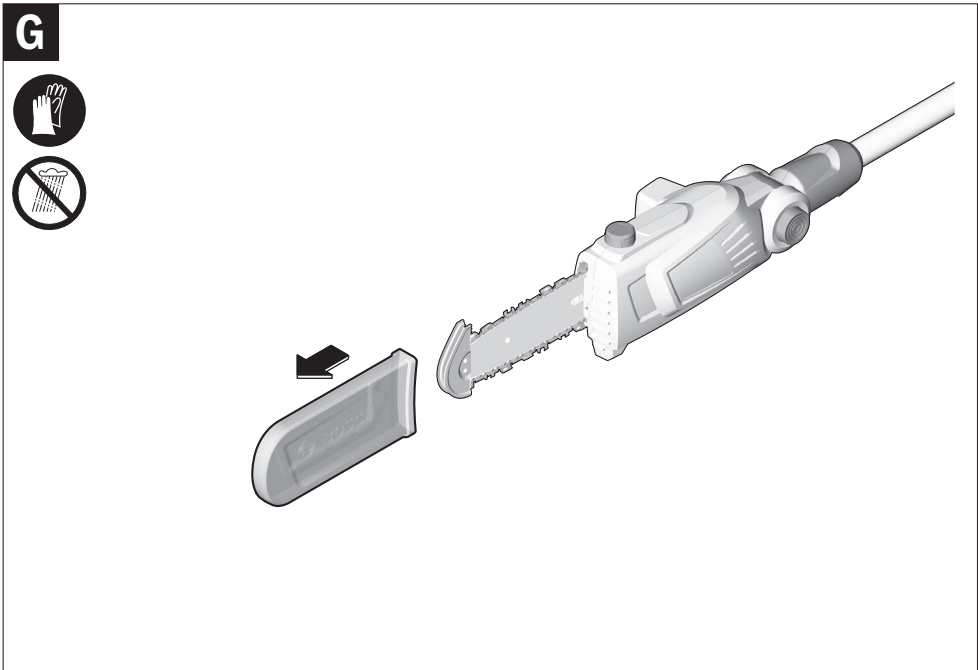

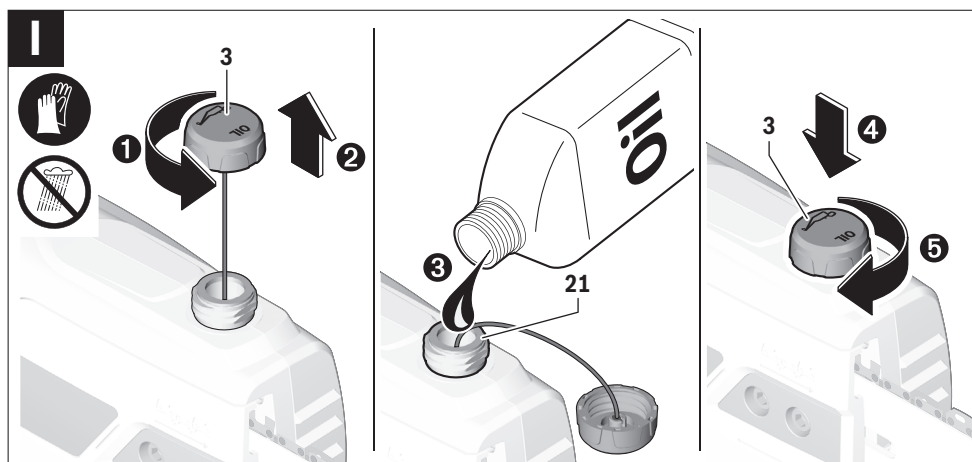
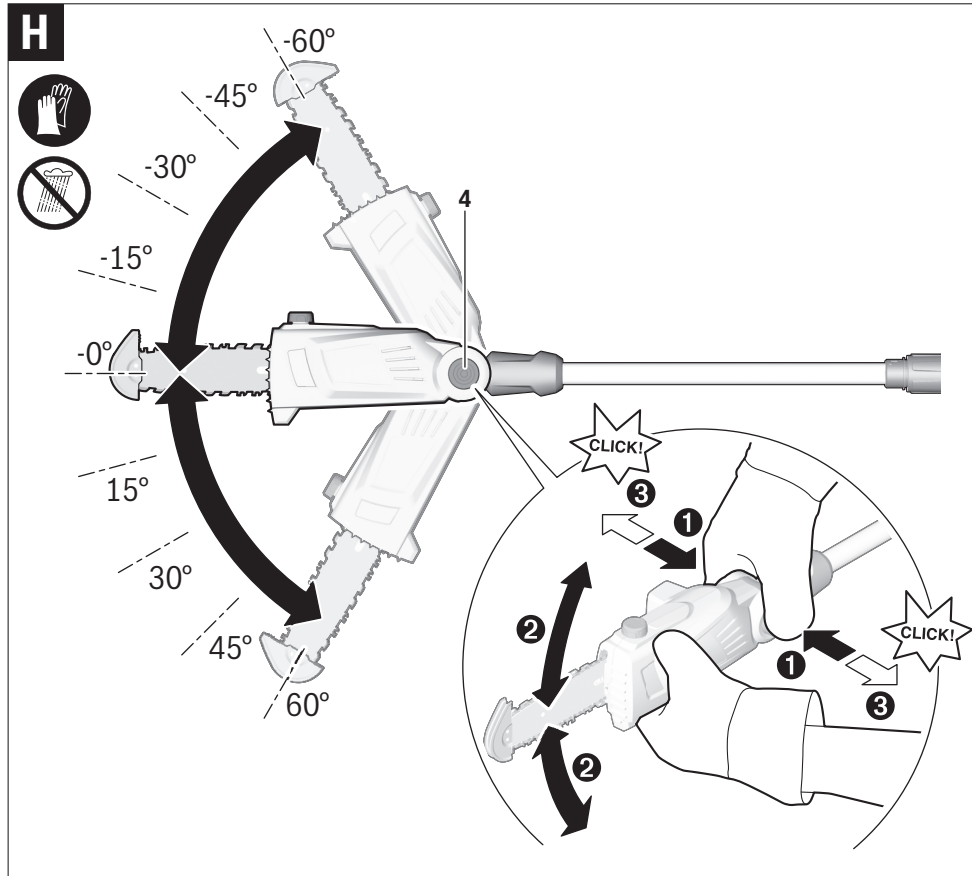

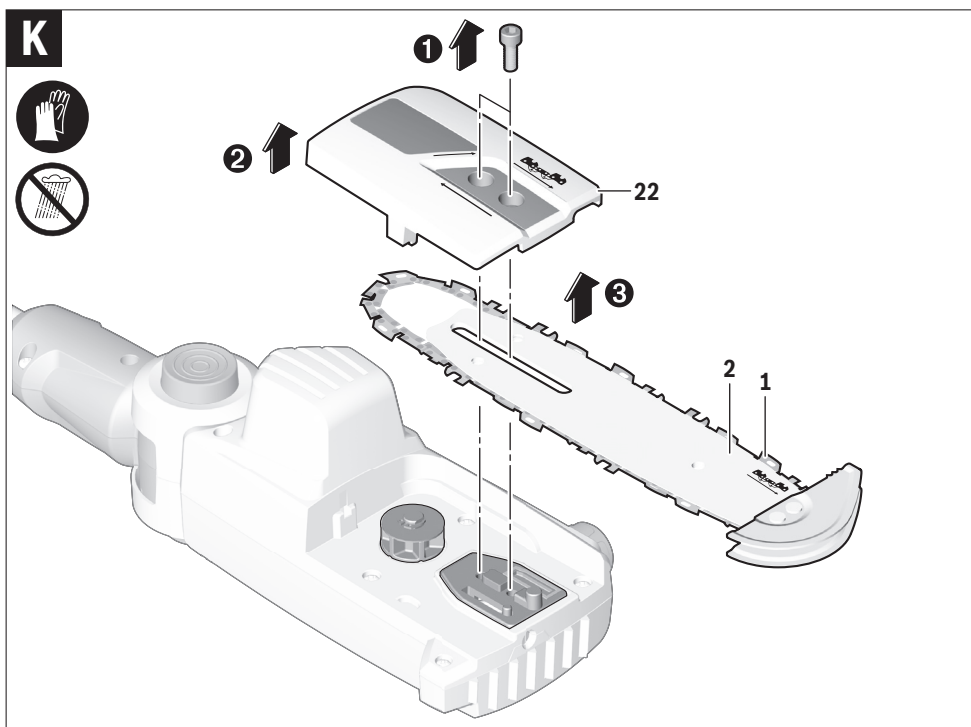
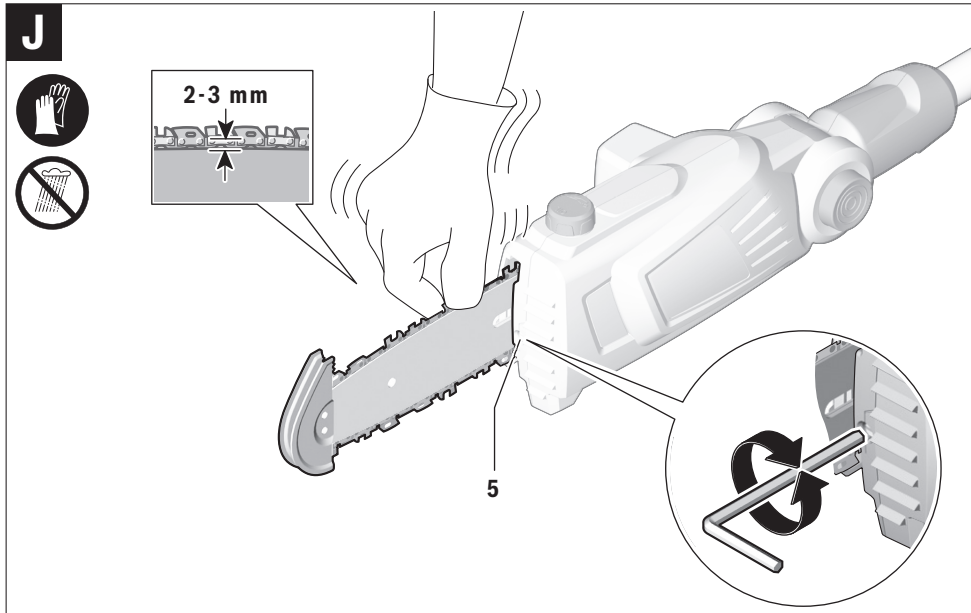

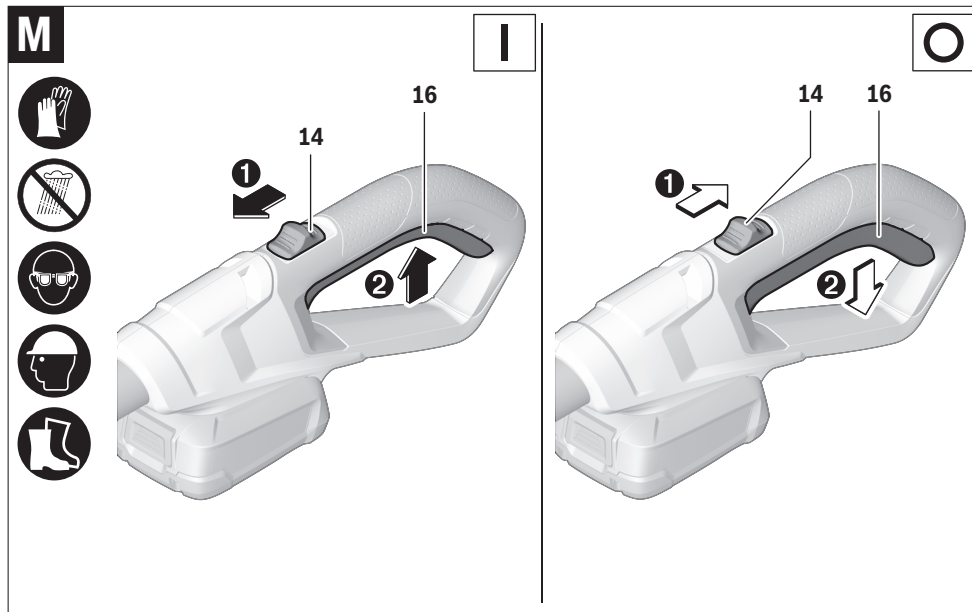
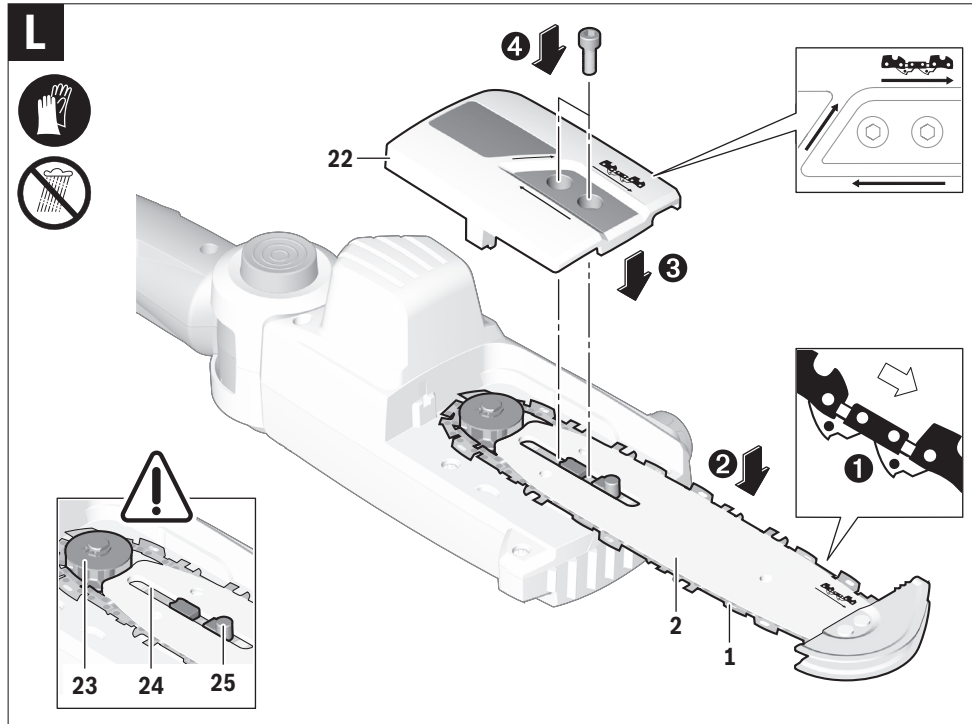

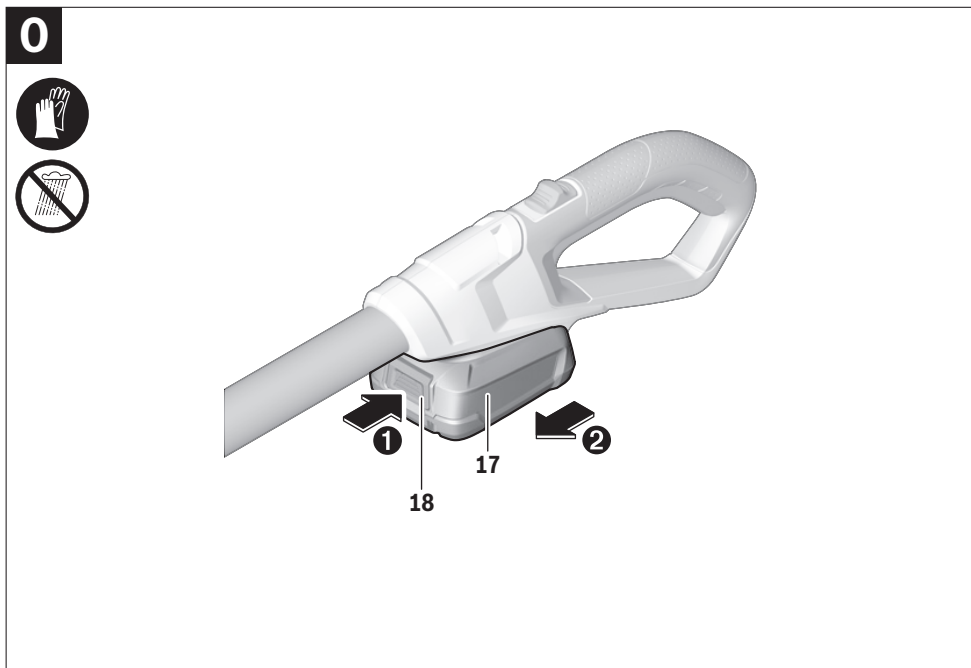
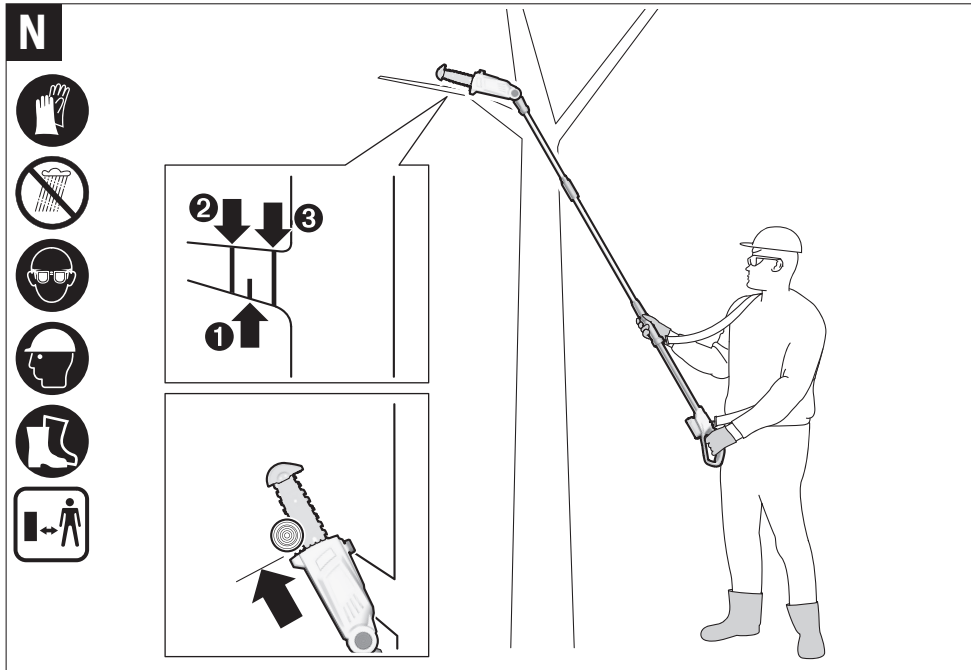

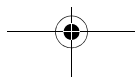
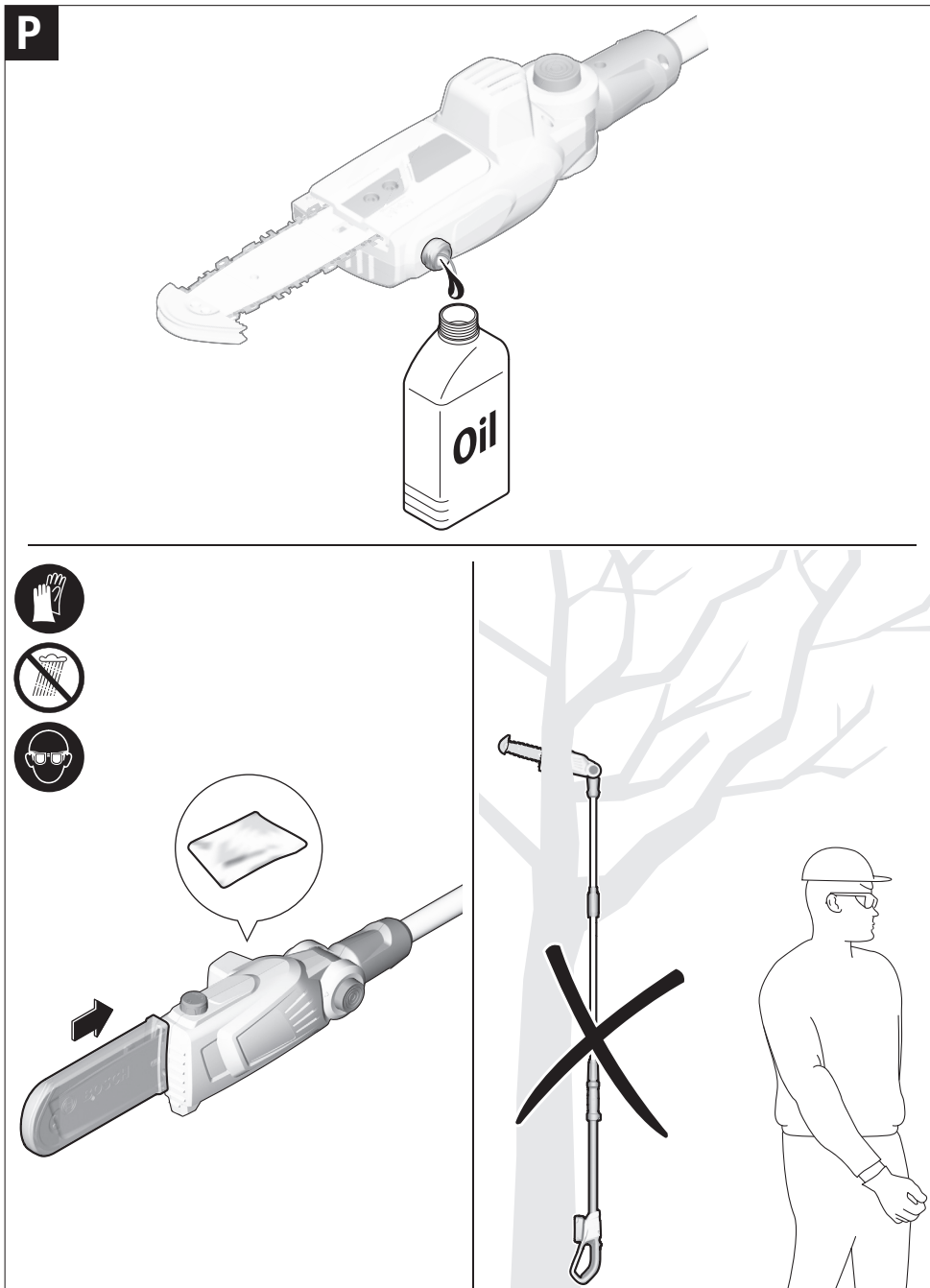



F 016 800 178



AL 1830 CV

1 600 A00 5B3 (EU)
1 600 A00 5B4 (UK)
1 600 A00 5B5 (AUS)



F 016 800 292
F 016 800 314

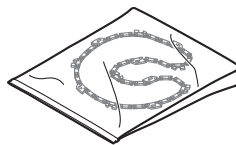

F 016 800 489



2 607 000 181

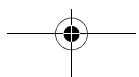
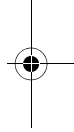
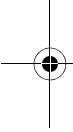

I		CE
de	EU-Konformitätserklärung Akku-Hochentaster Sachnummer	Wir erklären in alleiniger Verantwortung, dass die genannten Produkte allen einschlägigen Bestimmungen der nachfolgend aufgeführten Richtlinien und Verordnungen entsprechen und mit folgenden Normen übereinstimmen.
en	EU Declaration of Conformity Cordless pole pruner Article number	We declare under our sole responsibility that the stated products comply with all applicable provisions of the directives and regulations listed below and are in conformity with the following standards.
fr	Déclaration de conformité UE Perche élagueuse sans fil N° d'article	Nous déclarons sous notre propre responsabilité que les produits décrits sont en conformité avec les directives, règlements normatifs et normes énumérés ci-dessous.
es	Declaración de conformidad UE Podadora de altura ACCU N° de artículo	Declaramos bajo nuestra exclusiva responsabilidad, que los productos nombrados cumplen con todas las disposiciones correspondientes de las Directivas y los Reglamentos mencionados a continuación y están en conformidad con las siguientes normas.
pt	Declaração de Conformidade UE Podadores com haste sem fio N.º do produto	Declaramos sob nossa exclusiva responsabilidade que os produtos mencionados cumprem todas as disposições e os regulamentos indicados e estão em conformidade com as seguintes normas.
it	Dichiarazione di conformità UE Tagliarami a pertica a batteria ricaricabile Codice prodotto	Dichiariamo sotto la nostra piena responsabilità che i prodotti indicati sono conformi a tutte le disposizioni pertinenti delle Direttive e dei Regolamenti elencati di seguito, nonché alle seguenti Normative.
nl	EU-conformiteitsverklaring Accu-snoeizaag Productnummer	Wij verklaren op eigen verantwoordelijkheid dat de genoemde producten voldoen aan alle desbetreffende bepalingen van de hierna genoemde richtlijnen en verordeningen en overeenstemmen met de volgende normen.
da	EU-overensstemmelseserklæring Akku-afgreningsudstyr Typenummer	Vi erklærer som eneansvarlige, at det beskrevne produkt er i overensstemmelse med alle gældende bestemmelser i følgende direktiver og forordninger og opfylder følgende standarder.
sv	EU-konformitetsförklaring Sladdlös grensåg Produktnummer	Vi förklarar under eget ansvar att de nämnda produkterna uppfyller kraven i alla gällande bestämmelser i de nedan angivna direktiven och förordningarna och att de stämmer överens med följande normer.
no	EU-samsvarserklæring Batteridrevet høy grensag Produktnummer	Vi erklærer under eneansvar at de nevnte produktene er i overensstemmelse med alle relevante bestemmelser i direktivene og forordningene nedenfor og med følgende standarder.
fi	EU-vaatimustenmukaisuusvakuutus Akkukäyttöinen monitoimityökalu Tuotenumero	Vakuutamme täten, että mainitut tuotteet vastaavat kaikkia seuraavien direktiivien ja asetusten asiaankuuluvia vaatimuksia ja ovat seuraavien standardien vaatimusten mukaisia.
el	Δήλωση πιστότητας ΕΕ Μπαταρία τηλεσκοπικού αλυσοπρίονου Αριθμός ευρετηρίου	Δηλώνουμε με αποκλειστική μας ευθύνη, ότι τα αναφερόμενα προϊόντα αντιστοιχούν σε όλες τις σχετικές διατάξεις των πιο κάτω αναφερόμενων οδηγιών και κανονισμών και ταυτίζονται με τα ακόλουθα πρότυπα.
tr	AB Uygunluk beyanı Akülü zincirli budama testeresi Ürün kodu	Tek sorumlu olarak, tanımlanan ürünün aşağıdaki yönetmelik ve direktiflerin geçerli bütün hükümlerine ve aşağıdaki standartlara uygun olduğunu beyan ederiz.
pl	Deklaracja zgodności UE Akumulatorowe narzędzie do cięcia wysoko rosnących gałęzi Numer katalogowy	Oświadczamy z pełną odpowiedzialnością, że niniejsze produkty odpowiadają wszystkim wymaganiom poniżej wymienionych dyrektyw i rozporządzeń, oraz że są zgodne z następującymi normami.
cs	EU prohlášení o shodě Akumulátorový odvětvovač Objednací číslo	Prohlašujeme na výhradní zodpovědnost, že uvedený výrobek splňuje všechna příslušná ustanovení níže uvedených směrnic a nařízení a je v souladu s následujícími normami:
sk	EÚ vyhlásenie o zhode Akumulátorový orezávač vysokých konárov Vecné číslo	Vyhlasujeme na výhradnú zodpovednosť, že uvedený výrobok spĺňa všetky príslušné ustanovenia nižšie uvedených smerníc a nariadení a je v súlade s nasledujúcimi normami:
hu	EU konformitási nyilatkozat Akumulátoros magasági ágváágó Cikkszám	Egyedüli felelőséggel kijelentjük, hogy a megnevezett termékek megfelelnek az alábbiakban felsorolásra kerülő irányelvek és rendeletek valamennyi idevágó előírásainak és megfelelnek a következő szabványoknak.

CE		II
ru	Заявление о соответствии ЕС Аккумуляторный навесной сучкорез	Товарный №
Мы заявляем под нашу единоличную ответственность, что названные продукты соответствуют всем действующим предписаниям нижеуказанных директив и распоряжений, а также нижеуказанных норм.		
uk	Заява про відповідність ЄС Акумуляторна сучкорізка	Товарний номер
Ми заявляємо під нашу одноособову відповідальність, що названі вироби відповідають усім чинним положенням нищезначених директив і розпоряджень, а також нищезначеним нормам.		
kk	ЕО сәйкестік мағлұдамасы Аккумулятормен істейтін биіктікте кескіш құралы	Өнім нөмірі
Өз жауапкершілікпен біз аталған өнімдер төменде жзылған директикалар мен жарлықтардың тиісті қағидаларына сәйкестігін және төмендегі нормаларға сай екенін білдіреміз.		
ro	Declarație de conformitate UE Ferăstrău de tăiat cren- gi cu acumulator	Număr de identificare
Declarăm pe proprie răspundere că produsele menționate corespund tuturor dispozițiilor relevante ale directivelor și reglementărilor enumerate în cele ce urmează și sunt în conformitate cu următoarele standarde.		
bg	ЕС декларация за съответствие Аккумуляторна машина за рязане на високи клони	Каталожен номер
С пълна отговорност ние декларираме, че посочените продукти отговарят на всички валидни изисквания на директивите и разпоредбите по-долу и съответства на следните стандарти.		
mk	EU-Изјава за сообразност Телескопска пила на батерија	Број на дел/артикл
Со целосна одговорност изјавуваме, дека опишаните производи се во согласност со сите релевантни одредби на следните регулативи и прописи и се во согласност со следните норми.		
sr	EU-izjava o usaglašenosti Akku-sekač visokih gra- na	Broj predmeta
Na sopstvenu odgovornost izjavljujemo, da navedeni proizvodi odgovaraju svim dotičnim odredbama naknadno navedenih smernica u uredaba i da su u skladu sa sledećim standardima.		
sl	Izjava o skladnosti EU Akumulatorski obveje- valnik	Številka artikla
Izjavljamo pod izključno odgovornostjo, da je omenjen izdelek v skladu z vse- mi relevantnimi določili direktiv in uredb ter ustreza naslednjim standardom.		
hr	EU izjava o sukladnosti Akumulatorska pila za grane	Kataloški br.
Pod punom odgovornošću izjavljujemo da navedeni proizvodi odgovaraju svim relevantnim odredbama direktiva i propisima navedenima u nastavku i da su sukladni sa sljedećim normama.		
et	EL-vastavusdeklaratsioon Akuga pikendusvarrega oksasaag	Tootenumber
Kinnitame ainuvastutajatena, et nimetatud tooted vastavad järgnevalt loetle- tud direktiivide ja määruste kõikidele asjaomastele nõuetele ja on kooskõlas järgmiste normidega.		
lv	Deklarācija par atbilstību ES standartiem Akumulatora koku atzarotājs ar teleskopis- ku rokturi	Izstrādājuma numurs
Mēs ar pilnu atbildību paziņojam, ka šeit aplūkotie izstrādājumi atbilst visiem tālāk minētajās direktīvās un rīkojumos ietvertajām saistošajām nostādņēm, kā arī sekojošiem standartiem.		
lt	ES atitikties deklaracija Akumulatorinis aukštų šakų genėjimo įrankis	Gaminio numeris
Atsakingai pareiškiame, kad išvardyti gaminiai atitinka visus privalomus žemiau nurodytų direktyvų ir reglamentų reikalavimus ir šiuos standartus.		
UniversalChainPole 18	3 600 HB3 1..	2006/42/EC 2014/30/EU 2011/65/EU 2000/14/EC EN 60335-1:2012+A11:2014 EN ISO 11680-1:2011 EN 55014-1:2006+A1:2009+A2:2011 EN 55014-2:1997+A1:2001+A2:2008 EN 50581:2012

III	CE
de	2000/14/EG: Gemessener Schalleistungspegel 92 dB(A), Unsicherheit K = 4 dB, garantierter Schalleistungspegel 96 dB(A) Technische Unterlagen bei: *
en	2000/14/EC: Measured sound power level 92 dB(A), uncertainty K = 4 dB, guaranteed sound power level 96 dB(A) Technical file at: *
fr	2000/14/CE : niveau de puissance acoustique mesuré 92 dB(A), incertitude K = 4 dB, niveau de puissance acoustique garanti 96 dB(A) Dossier technique auprès de : *
es	2000/14/CE: nivel medido de la potencia acústica 92 dB(A), tolerancia K = 4 dB, nivel garantizado de la potencia acústica 96 dB(A) Documentos técnicos de: *
pt	2000/14/CE: Nível de potência acústica medido 92 dB(A), insegurança K = 4 dB, nível de potência acústica garantido 96 dB(A) Documentação técnica pertencente à: *
it	2000/14/CE: livello di potenza sonora misurato 92 dB(A), incertezza K = 4 dB, livello di potenza sonora garantito 96 dB(A) Documentazione Tecnica presso: *
nl	2000/14/EG: gemeten geluidsvermogensniveau 92 dB(A), onzekerheid K = 4 dB, gegarandeerd geluidsvermogensniveau 96 dB(A) Technisch dossier bij: *
da	2000/14/EF: Målt lydeffektniveau 92 dB(A), usikkerhed K = 4 dB, garanteret lydeffektniveau 96 dB(A) Tekniske bilag ved: *
sv	2000/14/EG: Uppmätt bullernivå 92 dB(A), osäkerhet K = 4 dB, garanterad bullernivå 96 dB(A) Teknisk dokumentation: *
no	2000/14/EC: Målt lydeffektnivå 92 dB(A), usikkerhet K = 4 dB, garantert lydeffektnivå 96 dB(A) Teknisk dokumentasjon hos: *
fi	2000/14/EY: mitattu äänitehotaso 92 dB(A), epävarmuus K = 4 dB, taattu äänitehotaso 96 dB(A) Tekniset asiakirjat saatavana: *
el	2000/14/EK: Μετρημένη στάθμη ηχητικής ισχύος 92 dB(A), ανασφάλεια K = 4 dB, εγγυημένη στάθμη ηχητικής ισχύος 96 dB(A) Τεχνικά έγγραφα στη: *
tr	2000/14/EC: Ölçülen ses gücü seviyesi 92 dB(A), tolerans K = 4 dB, garanti edilen ses gücü seviyesi 96 dB(A) Teknik belgelerin bulunduğu yer: *
pl	2000/14/WE: pomierzony poziom mocy akustycznej 92 dB(A), niepewność K = 4 dB, gwarantowany poziom mocy akustycznej 96 dB(A) Dokumentacja techniczna: *
cs	2000/14/ES: změřená hladina akustického výkonu 92 dB(A), nejistota K = 4 dB, zaručená hladina akustického výkonu 96 dB(A) Technické podklady u: *
sk	2000/14/ES: odmeraná hladina akustického výkonu 92 dB(A), neistota K = 4 dB, zaručená hladina akustického výkonu 96 dB(A) Technické podklady má spoločnosť: *
hu	2000/14/EK: Mért hangteljesítmény-szint 92 dB(A), K szórás = 4 dB, garantált hangteljesítmény-szint 96 dB(A) Műszaki dokumentumok megőrzési pontja: *
ru	2000/14/EC: Измеренный уровень звуковой мощности 92 дБ(А), погрешность K = 4 дБ, гарантированный уровень звуковой мощности 96 дБ(А) Техническая документация хранится у: *
uk	2000/14/EC: виміряна звукова потужність 92 дБ(А), похибка K = 4 дБ, гарантована звукова потужність 96 дБ(А) Технічна документація зберігається у: *

CE	IV
kk	2000/14/EC: Өлшелген дыбыс қаттылығы 92 дБ(А), дәлсіздік К = 4 дБ, кепілденген дыбыс қаттылығы 96 дБ(А) Техникалық құжаттар: *
ro	2000/14/CE: Nivel măsurat al puterii sonore 92 dB(A), incertitudine K = 4 dB, nivel garantat al puterii sonore 96 dB(A) Documentație tehnică la: *
bg	2000/14/EO: измерено ниво на звуковата мощност 92 dB(A), неопределеност К = 4 dB, гарантирано ниво на мощността на звука 96 dB(A) Техническа документация при: *
mk	2000/14/EC: Измерено ниво на звучна јачина 92 dB(A), несигурност К = 4 dB, загарантирано ниво на звучна јачина 96 dB(A) Техничка документација кај: *
sr	2000/14/EC: izmereni nivo ostvarene buke 92 dB(A), nepouzdanost K = 4 dB, garantovani nivo ostvarene buke 96 dB(A) Техничка документација код: *
sl	2000/14/ES: Izmerjena raven zvočne moči 92 dB(A), negotovost K = 4 dB, zagotovljena raven zvočne moči 96 dB(A) Технична документација при: *
hr	2000/14/EZ: Izmjerena razina učinka buke 92 dB(A), nesigurnost K = 4 dB, zajamčena razina učinka buke 96 dB(A) Техничка документација се може добити код: *
et	2000/14/EÜ: Mõõdetud helivõimsustase 92 dB(A), mõõtemääramatus K = 4 dB, garanteeritud helivõimsustase 96 dB(A) Техnilised dokumendid saadaval: *
lv	2000/14/EK: izmērītais trokšņa jaudas līmenis ir 92 dB(A), izklīede K ir = 4 dB, garantētais trokšņa jaudas līmenis ir 96 dB(A) Технискā dokumentācija no: *
lt	2000/14/EB: išmatuotas garso galios lygis 92 dB(A), paklaida K = 4 dB, garantuotas garso galios lygis 96 dB(A) Techninė dokumentacija saugoma: *



BOSCH

* Bosch Lawn and Garden Ltd., PT-HG/ENS-Stw,
Stowmarket, Suffolk IP14 1EY, England

Henk Becker
Executive Vice President
Engineering and Manufacturing

Helmut Heinzelmann
Head of Product Certification

Robert Bosch Power Tools GmbH, 70538 Stuttgart, GERMANY
Stuttgart, 28.02.2018